

JVC

VIDEÓ KAMERA

Részletes felhasználói kézikönyv

GC-PX100

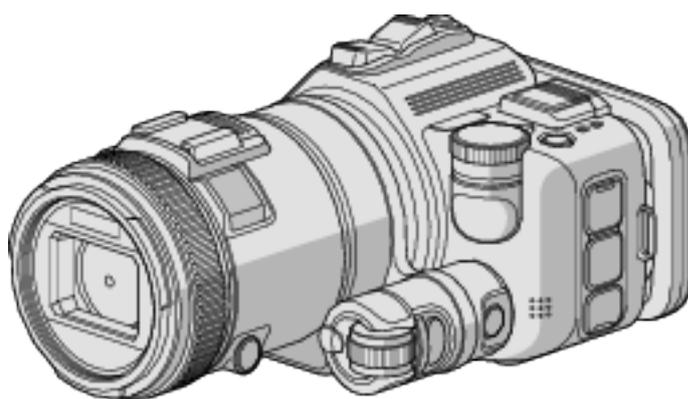

Tartalomjegyzék

Hasznos felvételi technikák

| | |
|-------------------------|---|
| Ünnepek/Karácsony | 4 |
| Esküvő | 5 |
| Utazás | 7 |
| Vidámpark | 9 |

Kezdő lépések

| | |
|--|----|
| A tartozékok rögzítése | 11 |
| Az akkumulátor töltése | 12 |
| Fogás állítása | 13 |
| SD kártya behelyezése | 14 |
| A használható SD kártyatípusok | 14 |
| Az érintésérzékeny kijelző használata | 15 |
| Érintőpanel beállítása | 16 |
| Gombok nevei és az LCD monitor funkciói | 17 |
| Óra beállítása | 19 |
| Az óra resetelése | 20 |
| A kijelző nyelvének módosítása | 21 |
| A készülék tartása | 21 |
| Rögzítés háromlábú állványon | 21 |
| Az LCD monitor szögének állítása | 22 |
| Külső mikrofon csatlakoztatása | 22 |
| A készülék használata külföldön | 23 |
| Az akkumulátor töltése külföldön | 23 |
| Az óra és a helyi idő beállítása utazás közben | 23 |
| Nyári időszámítás beállítása | 24 |
| Opcionális tartozékok | 24 |

Rögzítés

| | |
|--|----|
| Videók rögzítése automatikus módban | 25 |
| Állóképek felvétele videorögzítés közben | 27 |
| Állóképek felvétele az automatikus módban | 28 |
| Nagyítás | 31 |
| Sorozatkép | 32 |
| Felvétel a beállítások módosításával | 32 |
| Fényképezés téma (alany) szerint | 33 |
| Motívumok rögzítése automatikus követéssel (PRIORITY AE/AF MEGÉR.) | 34 |
| Manuális állítás a felvételhez | 35 |
| A fókusz manuális állítása | 37 |
| Fókusz állítása a fókuszsegéd használatával | 38 |
| Fehéregyensúly beállítás | 39 |
| Közeli felvételek készítése | 40 |
| Túlexponált területek (ZEBRA) ellenőrzése | 41 |
| A kamera rázkódásának, remegésének csökkentése | 41 |
| Videó megjelölése rögzítés közben | 42 |
| Lassított (nagy sebességű) rögzítés | 44 |
| Rögzítési gyakoriság (KÉSLELTETETT RÖGZ.) | 45 |
| Automatikus rögzítés mozgásérzékelésre (AUTO RÖGZÍTÉS) | 46 |
| Csoportfelvételek készítése (automatikus időzítő) | 47 |
| Videorögzítés dátummal és idővel | 49 |
| Fennmaradó rögzítési idő ellenőrzése | 50 |

Lejátszás

| | |
|--|----|
| Videók visszajátszása | 52 |
| Normál lejátszás | 53 |
| JELÖLÉS LEJÁTSZÁS | 56 |
| DIGEST LEJÁTSZÁS | 61 |
| MÁS FÁJL LEJÁTSZÁSA | 62 |
| Pillanatfelvételek lejátszása | 62 |
| Diavetítés lejátszás | 64 |
| Egy adott videó vagy pillanatfelvétel keresése dátum szerint | 65 |
| Csatlakoztatás TV-hez, megtekintés TV-n | 66 |
| Csatlakoztatás a HDMI mini csatlakozón keresztül | 66 |
| Csatlakoztatás az AV csatlakozón keresztül | 68 |

Szerkesztés

| | |
|--|----|
| Felesleges fájlok törlése | 69 |
| Az éppen megjelenített fájl törlése | 69 |
| Kiválasztott fájlok törlése | 69 |
| Fájlok védelme | 70 |
| Megjelenített fájl védetté tétele/védettségének törlése | 70 |
| Kiválasztott fájlok védetté tétele/védettségének törlése | 70 |
| Állókép rögzítése a videó egy adott jelenetéből | 71 |
| Videó adott részének rögzítése (LEVÁGÁS) | 72 |

Másolás

| | |
|---|----|
| Lemez készítése a csatlakoztatott Blu-ray íróval | 73 |
| Fájlok lemezre másolása DVD író csatlakoztatásával | 73 |
| Fájlok másolása VHS szalagra videomagnó csatlakoztatásával | 74 |
| Másolás Windows számítógépre | 76 |
| A rendszerkövetelmények ellenőrzése (útmutató) | 76 |
| A mellékelt szoftver telepítése | 77 |
| Az összes fájl biztonsági mentése | 78 |
| Fájlok rendezése | 79 |
| Videók rögzítése lemezre | 80 |
| Biztonsági mentés készítése fájlokról a mellékelt program használatával | 82 |
| Fájlok és könyvtárak listája | 83 |
| Másolás Mac számítógépre | 84 |

A Wi-Fi használata

| | |
|--|-----|
| Wi-Fi képességek | 85 |
| Környezeti jellemzők | 86 |
| A Wi-Fi használatával kapcsolatos óvintézkedések | 86 |
| Képfelügyelés közvetlen kapcsolaton át (KÖZVETLEN MONITOROZÁS) | 87 |
| Képfelügyelés otthoni hozzáférési ponton át (BELTÉRI MONITOROZÁS) | 90 |
| Képfelügyelés az interneten át (KÜLTÉRI MONITOROZÁS) | 95 |
| Állóképek küldése e-mailben arc vagy mozgás érzékelése esetén (ÉRZÉKELÉS/MAIL) | 98 |
| Videók rögzítése és küldése e-mailben (VIDEOMAIL) | 100 |
| Hely-adatok rögzítése | 101 |
| A beállítások módosítása | 104 |
| A jelszó beállítása (KÖZVETLEN MONITOROZÁS/BELTÉRI MONITOROZÁS/KÜLTÉRI MONITOROZÁS) | 107 |
| A megőrzött csoporttulajdonos beállítása (KÖZVETLEN MONITOROZÁS) | 108 |
| A HTTP port módosítása (KÖZVETLEN MONITOROZÁS/BELTÉRI MONITOROZÁS/KÜLTÉRI MONITOROZÁS) | 108 |
| Az eredményjelző rögzítésének beállítása (KÖZVETLEN MONITOROZÁS) | 109 |
| UPnP beállítása a kamerához (KÜLTÉRI MONITOROZÁS) | 109 |
| Dinamikus DNS (DDNS) fiók regisztrálása | 110 |
| Dinamikus DNS beállítása a kamerához (KÜLTÉRI MONITOROZÁS) | 110 |
| A kamera küldő e-mail címének beállítása | 111 |
| A kamera fogadó e-mail címének regisztrálása | 114 |
| Felismerési mód beállítása a kamerához (ÉRZÉKEL. BEÁLL./MAIL) | 115 |
| Felismerési gyakoriság beállítása a kamerához (ÉRZÉKEL. BEÁLL./MAIL) | 115 |
| Önálló rögzítés beállítása a kamerához (ÉRZÉKEL. BEÁLL./MAIL) | 116 |
| A kamera hozzáférési pontjainak regisztrálása a kapcsolódáshoz (HOZZÁFÉRÉSI PONTOK) | 116 |
| A kamera MAC-címének ellenőrzése | 121 |
| Hálózati beállítások jelszavas védelme | 122 |
| Wi-Fi beállítások inicializálása | 122 |
| Okostelefonos alkalmazások használata | 123 |
| A képernyőn megjelenő jelzések | 123 |
| Jelölések használata | 124 |
| Játékpontok használata | 126 |

| | |
|---|-----|
| Videó küldése (AVCHD formátum) | 131 |
| Videó küldése (MP4 formátum) | 133 |
| Állóképek továbbítása | 135 |
| Okostelefon alkalmazásbeállítások | 137 |
| Táblagép alkalmazások használata | 139 |
| Wi-Fi funkció használata webböngészőből | 140 |
| A képernyőn megjelenő jelzések | 140 |
| Hibaelhárítás | 143 |
| Wi-Fi specifikációk | 147 |

Wi-Fi használata QR kód létrehozásával

| | |
|-----------------------------|-----|
| KÖZVETLEN MONITOROZÁS | 150 |
| BELTÉRI MONITOROZÁS | 153 |
| KÜLTÉRI MONITOROZÁS | 158 |
| ÉRZÉKELÉS/MAIL | 163 |
| VIDEOMAIL | 167 |

Beállítások menü

| | |
|--|-----|
| A menü használata | 171 |
| A főmenü használata | 171 |
| FELVÉTEL BEÁLLÍTÁS Menü (videó) | 172 |
| SPECIÁLIS FELVÉTEL Menü (videó) | 176 |
| FELVÉTEL BEÁLLÍTÁS Menü (állókép) | 177 |
| SPECIÁLIS FELVÉTEL Menü (állókép) | 180 |
| LEJÁTSZÁS BEÁLLÍTÁS Menü (videó) | 181 |
| SZERKESZTÉS Menü (videó) | 182 |
| LEJÁTSZÁS BEÁLLÍTÁS Menü (állókép) | 183 |
| SZERKESZTÉS Menü (állókép) | 184 |
| BEÁLLÍTÁSOK (videó/állókép) | 185 |
| CSATLAKOZÁS BEÁLL. (videó/állókép) | 187 |
| MÉDIA BEÁLL. (videó/állókép) | 188 |
| USB KAPCSOLAT MENÜ | 189 |

Alkatrészek megnevezései

LCD monitor kijelzései

Hibaelhárítás

| | |
|--|-----|
| Ha az egység nem működik megfelelően | 195 |
| Akkumulátorcsomag | 196 |
| Rögzítés | 196 |
| SD-kártya | 197 |
| Lejátszás | 197 |
| Szerkesztés/másolás | 198 |
| Számítógép | 198 |
| Képernyő/kép | 199 |
| Egyéb problémák | 199 |
| Hibaüzenet? | 200 |

Karbantartás

Specifikációk

Bevezetés a különböző felvételkészítési technikákba!



■ „Ünnepek/Karácsony” (4. old.)

Rögzítse a meghitt családi karácsonyt!



■ „Esküvő” (5. old.)

Készítsen szuper esküvői felvételeket a menyasszonyról és a vőlegényről!



■ „Utazás” (7. old.)

Rögzítse hazai és külföldi utazásait, utazási élményeit!

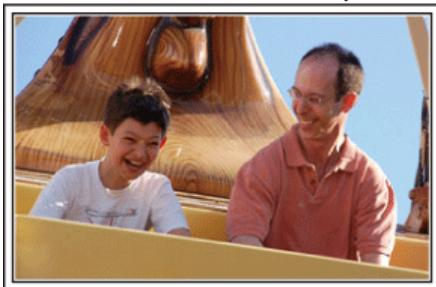

■ „Vidámpark” (9. old.)

Rögzítse a család nevető, mosolygó arcait!

Ünnepek/Karácsony

Rögzítse a meghitt családi karácsonyt!



A fa díszítése és a vacsora előkészítése

A fa díszítése és a vacsora előkészítése a karácsonyi ünnepi hangulat szerves része. Ne feledje ezeket a felejthetetlen családi pillanatokat rögzíteni!

■ A fa feldíszítése



A karácsonyi hangulat megteremtésének legfontosabb eleme a karácsonyfa.

Rögzítse azt, ahogy a családtagok boldogan díszítik a színes díszekkel a karácsonyfat.

■ A vacsora előkészítése



Rögzítse azt, ahogy a családtagok mindegyike segít készülni az ünnepi estére.

Készítsen filmet arról, ahogy a gyerekek segítenek édesanyjuknak főzni vagy a sütemények készítésében!

A karácsonyi parti rögzítése



Az előkészületek után elérkezik a karácsonyi parti ideje. Ne csak a gyertya elfújását rögzítse, de a mosolygó családot is a finom falatokkal körbevívve vagy az édesapát is, akinek a pezsgőtől csillognak a szemei.

Az ajándékok megkeresése



A gyermekeknek a karácsony legszebb pillanata a másnak reggel, a karácsonyi ajándékok átvétele. A boldog ébredés pillanatát mindenképpen meg kell örökíteni, amikor megtalálják a párnájuk mellett az ajándékokat. Készüljön fel a felvételre, mielőtt a gyermeke felébred!

Esküvő

Készítsen szuper esküvői felvételeket a menyasszonyról és a vőlegényről!



Az esemény előtti tervező megbeszélés

Fontos, hogy a nagy nap előtt megbeszélje a menyasszonnyal és a vőlegénnyel a különböző részleteket, pl. az ünnepség sorrendjét, ill. hogy lesznek-e szórakoztató programok vagy ruhaváltás. Ha ismeri a menyasszony és a vőlegény véleményét, akkor az alkalomhoz illőbb felvételeket készíthet.

■ A bevonulás útvonalának megismerése



Az esküvő egyik legfontosabb eseménye a menyasszony és a vőlegény bevonulása.

Tudja meg, hogy melyik ajtón fognak belépni, és milyen útvonalon fognak haladni a násznagytól a házassági terembe. Állítsa fel a háromlábú állványt egy olyan helyen, ahonnan a nagytás funkcióval követheti a párt anélkül, hogy helyet kellene változtatnia.

■ A ruhacserék időpontja, száma és időzítése

Ismerje meg a ruhacserék időpontját, hogy rögzíthesse a pillanatokat, amikor a menyasszony és a vőlegény újra megjelenik. Kihasználhatja azt az időt is, amíg a menyasszony és a vőlegény átöltözik, hogy rögzítse a vendégek jókívánságait.

A megfelelő szög kiválasztása, hogy a felvételen a menyasszony és a vőlegény is jól látható legyen

■ Komponáljon egy olyan képet, ahol a vőlegény van az előtérben és a vendégek a háttérben.



Az esküvő két legfontosabb szereplője természetesen a menyasszony és a vőlegény. Rögzítse arckifejezéseiket miközben pohárköszöntőt, beszédet mondanak, részt vesznek a különböző szórakoztató programokon vagy más eseményeken. Másik javaslatunk, hogy készítsen egy közeli (arc) felvételt a vendégekről, majd csökkentse a nagytást a vőlegény irányába. A vendégek csoportosulásáról készített felvételek, ahol mindenki egyformán kicsi, nem tűnnek elég vidámnak, így figyeljen a megfelelő felvételi szög és méret kiválasztására.

A vendégek jókívánságainak és arcainak rögzítése

■ A felvétel beállítása szemmagasságból mellmagasságba



Rögzítheti a vendégek arcát, ha megkéri őket, hogy „Kérem, üzenjen pár szót a menyasszonynak és a vőlegénynek”. Ez történhet a vendégek várokozó helyiségében, miközben a menyasszony és a vőlegény éppen ruhát cserél, de történhet a különböző szórakoztató programok során is.

Két videokamera használata haladóknak

Ha lehetőség van a felvett videók vágására, akkor a két videokamerával úgy rögzítsen, hogy változatos jeleneteket használjon. Megkérheti egy közeli barátját, akinek van videokamerája. Állítsa a kölcsönkért videokamerát egy háromlábú állványra és készítsen vele közeli felvételeket a menyasszonyról és a vőlegényről. Így a másik videokamerát hordozhatja a többi jelenet rögzítéséhez, hogy a két kamera felvételeit később a rögzített érdekes jelenetektől összevágja. Napjainkban szinte mindenkinek van legalább egy digitális kamerája, így ha nem is kap kölcsön egy másik videokamerát akkor is feldobhatja, változatosabbá teheti a videót a pillanatfelvételek beillesztésével. Próbálja meg!

■ <Videokamera 1>

A menyasszonyról és a vőlegényről készít folyamatosan közeli felvételeket



■ <Videokamera 2>

Rögzíti a barátok gratuláló üzeneteit ezzel egyidőben

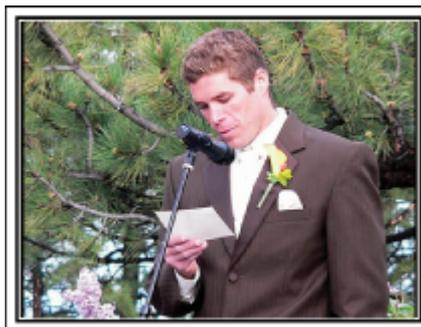

Utazás

Rögzítse hazai és külföldi utazásait, utazási élményeit!



A szükséges eszközök

Az adott utazáshoz szükséges eszközök az utazás céljának és helyszínének a függvénye. A külföldi utaknál meg kell fontolni, hogy mit vigyünk magunkkal a helyi körülményekhez illeszkedően. A következőkben pár javaslatot adunk.

■ Videokamera

Gondolja végig, hogy egy nap kb. hány óra felvételt szeretne rögzíteni. Győződjön meg arról, hogy elégséges tárhely áll a rendelkezésére a rögzítéshez - különösképpen a hosszú külföldi utak esetén. Ha SD kártyákra rögzít, akkor csomagoljon megfelelő számú kártyát, ideértve a tartalékokat is.

■ Akkumulátor

Annyi akkumulátort készítsen elő, ami a tervezett napi rögzítési idő háromszorosára elegendő. Példa: ha naponta két órát szeretne rögzíteni, akkor készítsen elő 6 órára (aktuális rögzítési időre) elegendő akkumulátort. Egy napos túrákon használhat kisebb teljesítményű akkumulátorokat, de hosszabb utakra vigyen több nagyobb teljesítményű akkumulátort magával.

■ Váltakozó áramú adapter

A JVC váltakozó áramú adaptere a 110 ... 240 V feszültségtartományt támogatja, így a világon mindenhol használható. Vigye magával az adaptert is, ha hosszú útra megy. Töltse az adaptert éjszaka miközben alszik, hogy másnap megint teli akkumulátorral rögzíthessen.

■ Csatlakozódugó adapter

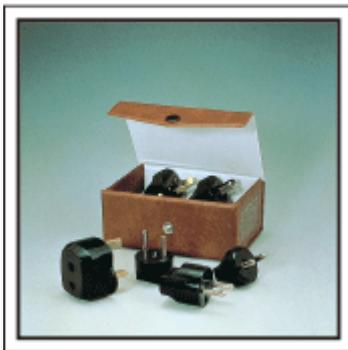

A csatlakozódugók alakja az egyes országokban eltérő. Ne feledje megtudni, hogy az adott helyen milyen csatlakozódugót használnak, és vigyen magával megfelelő csatlakozódugó adaptert.

„Az akkumulátor töltése külföldön” (23. old.)

■ Akkumulátortöltő



A videokamerával nem lehet rögzíteni akkor, ha a váltakozó áramú adapter éppen tölti a videokamera akkumulátorát.

Vigyen magával egy extra akkumulátortöltőt az akkumulátorokhoz, ha a videokamerát az éjszaka is szeretné használni. Egyszerre több akkumulátort is tölthet, ha a videokamera mellett az akkumulátortöltőt is használja.

■ Háromlábú állvány



A háromlábú állvány a stabil képrögzítés elengedhetetlen eleme. Válasszon a célnak és az utazás jellegének megfelelő háromlábú állványt, pl. egy kompakt állványt, amit asztalról használhat és egy legalább 1 méter magas állványt.

Az elindulás előtti izgatott pillanatok rögzítése

Meglepő lehet, ha az utazásról készült felvételt rögtön az utazás célpontjánál kezdi. Rögzítse az utazás előtti előkészületeket, ha ez egy családi utazás vagy kezdje a felvételt a gyülekezési helyen, ha a barátaival együtt utazik. A külföldi utazásoknál készítsen felvételeket az indulási hely repülőtérének feliratairól, tábláiról; ezek segíthetnek abban, hogy a helyszínekre könnyebben hivatkozhasson.



Az úsztatás technika használata a látványosságokhoz

A turista látványosságokat és a történelmi helyszíneket biztosan rögzíteni szeretné. Ha a jelenet a mérete miatt nem fér el egy képkockába, akkor használja az úsztatás technikát. Lásd a weblap „Kezdők útmutatója” részében található „Ötletek, tippek a felvételhez” c. leírást az úsztatástechnika hatékony használatával kapcsolatban. Ez mellett lehet, hogy a turista látványosságok helyszínének tábláiról és emléktábláiról is szeretne felvételt készíteni.



A szórakozó emberek rögzítése

A videorögzítés unalmassá válhat, ha csak jeleneteket és történelmi helyszíneket rögzítünk. Beszéljen az érzéseiről, miközben a szemgönyörködtető látványosságot rögzíti, hogy azt később is érdekesebb legyen visszanézni.

Vidámpark

Rögzítse a család nevető, mosolygó arcait!



Videofelvételek, képek készítése az adott attrakciónak megfelelően

A videó bármikor rendelkezésre áll. Ennek ellenére, néha pillanatszerű felvételeket szeretnénk rögzíteni.

A következő fejezet ismerteti, hogy mely jelenetek alkalmasabban inkább a videóhoz és melyek inkább a pillanatszerű felvételhez.

■ Videorögzítésre alkalmas jelenetek

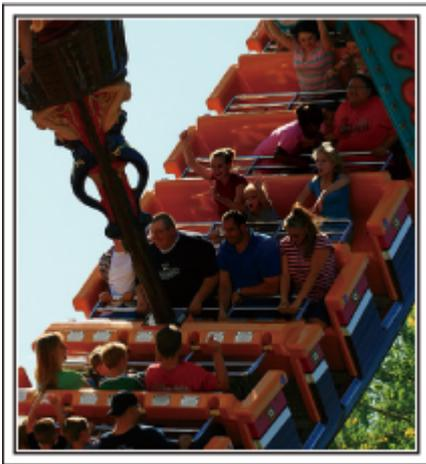

Videofelvételre alkalmasak azok a jelenetek, ahol a test mozog. Ide értjük többek között az arckifejezések, a meglepetés és az öröm hangjainak gyors változását is.

* Egyes vidámparkok nem engedélyezik a felvételek készítését. Győződjön meg előre erről.

[Példák]

- Körhinta, gokart, kávésbögre, stb.

■ Állóképek (fényképek) rögzítésére alkalmas jelenetek



Állóképek rögzítésére azok a jelenetek alkalmasak, ahol az objektum nem vagy csak kicsit mozog.

Próbáljon olyan szögben pillanatszerű felvételeket készíteni, ahonnan a környezet is jól, tisztán látszik.

[Példák]

- Ringlispjel, óriáskerék, gyermek körhinta, stb.

Válaszok kiváltása - kiáltással



Az integető kezek, a nevetés nélküli arcok nem csak unalmasak lehetnek a későbbi megtekintéskor, de a videokamera audiorögzítési képességeit sem használják ki. A rögzítés közben figyeljen arra, hogy reakciót váltson ki, pl, integessen a kezeivel lelkesen vagy kiáltson oda „Ugye jó?”, stb.

A videó legjobb pillanatának rögzítése pillanatszerű felvétellel

Gyakran készítünk olyan felvételeket, amikor éppen pislognak a képen. A hibák csökkentése érdekében használja a funkciót, hogy a videókból rögzítse a pillanatszerű felvételeket. A videók valójában 50 pillanatszerű felvétel/perc sebességgel készített pillanatszerű felvételek, így a funkció használatával kiválaszthatja a legjobb pillanatot és elmentheti azt pillanatszerű felvétellel. „Állókép rögzítése a videó egy adott jelenetéből” (71. old.)



Photo by just that good guy jim

[Creative Commons Attribution-No Derivative Works 3.0](#)

Videolejátszás folyamatban



[Creative Commons Attribution-No Derivative Works 3.0](#)



Photo by just that good guy jim

[Creative Commons Attribution-No Derivative Works 3.0](#)

Videolejátszás folyamatban

Háttérvilágítás kompenzáció használata haladóknak

Ha a célszemély arcát hátulról van megvilágítva, vagy az arckifejezés nem látható tisztán, akkor a készülék intelligens automata funkciója automatikusan növeli a fényerőt a rögzítéshez.

Ha az intelligens automata mód nem a vártak megfelelően működik, ill. ha a fényerő-korrekció nem elégséges, akkor a fényerőt a(z) „HÁTTÉRFÉNY KOMP.” segítségével növelheti a(z) SCN módban. „Beállítás részletei” (☰33. old.)

■ <Háttérvilágítás kompenzáció nélkül>



■ <Háttérvilágítás kompenzációval>



A tartozékok rögzítése

A vállszíj rögzítése

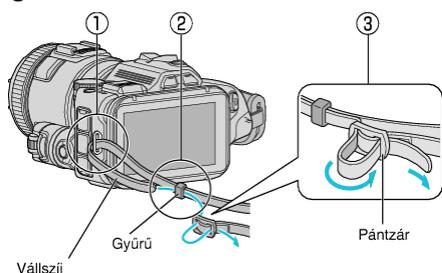

- 1 Vezesse át a vállszíj végét a készülék rögzítőfülén (1).
- 2 Tegye a vállszíjat a gyűrűbe (2).
- 3 Állítsa be a szíj hosszát, majd rögzítse a szíjzárát (3).

FIGYELEM :

- Legyen óvatos, nehogy a készüléket leejtse a szállítás közben.
- Ha a készüléket gyermekek használják, akkor azt folyamatosan felügyelni kell egy érték felelős felnőttnek.

A lencsekupak rögzítése

Tegye fel a lencsekupakot, ha a készüléket nem használja, ill. ha azt szállítja. Rögzítse a lencsekupakot a fogást segítő szíjra a felvétel közben.

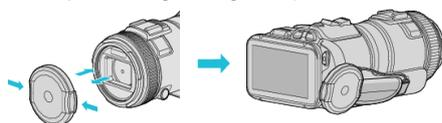

Az ellenfényszűrő rögzítése

Az ellenfényszűrő használata szabadban, közvetlen napfénynek kitétt felvételeknél ajánlott. Igazítsa egymáshoz az ellenfényszűrő (● jelölés) és a készülék jelzéseit, és rögzítse az ellenfényszűrőt - ehhez forgassa azt el.

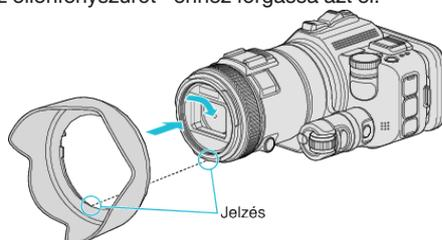

FIGYELEM :

- Vaku és/vagy világítás használatakor távolítsa el az ellenfényszűrőt. A kép a háttérbe olvadhat (a képernyő sötétebbé válik vagy árnyékok jelentkeznek rajta).

A monitor-ellenfényszűrő rögzítése

Tegye fel a monitor-ellenfényszűrőt, ha a monitor képernyője a napfény miatt nehezen látható.

Rögzítse a monitor-ellenfényszűrő felső részén található karmot az LCD monitor felső részén található mélyedésbe. Majd rögzítse a karmot a monitor-ellenfényszűrő alsó részéhez.

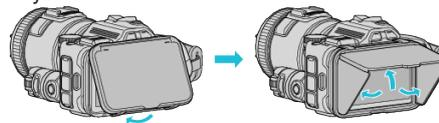

A kereső rögzítése

Tegye fel a keresőt a jól megvilágított helyeken (pl. kültéren) való felvételekhez, ha a monitor képernyője nehezen látható.

Tegye fel a keresőt a kereső-terminálfedél eltávolítását követően.

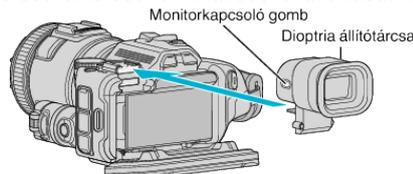

FIGYELEM :

- Csatlakoztassa vagy távolítsa el a keresőt a készülék kikapcsolását követően.

MEGJEGYZÉS :

- Ha megnyomja a kereső oldalán található Monitorkapcsoló gombot, akkor a monitorkijelzés átvált az LCD monitor és a kereső között.
- Állítsa be a dioptriát az állítótárcsával, ha a keresőn megjelenített képek nem élesek.

Az akkumulátor töltése

Töltse fel az akkumulátort rögtön a vásárlás után, ill. ha az lemerült. Az akkumulátort nem töltött állapotban szállítjuk.

1 Nyissa ki az LCD monitort.

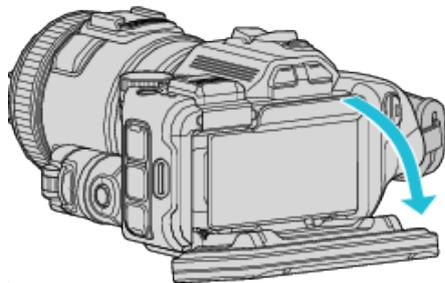

2 Nyissa ki az akkumulátorfedelelet.

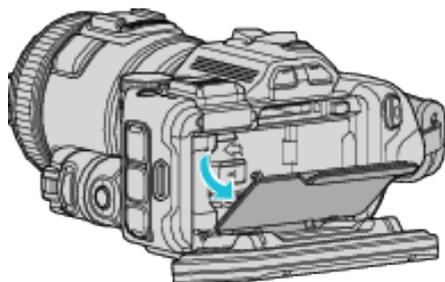

3 Csatlakoztassa az akkumulátort.

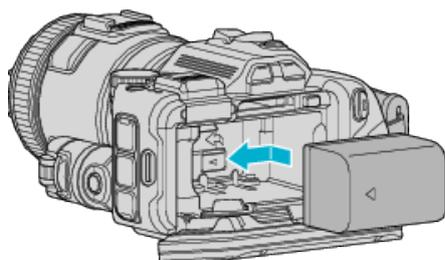

- Helyezze be az akkumulátort a jobb oldal felé. Nyomja az akkumulátort a készülékbe, és csúsztassa azt addig, míg az akkumulátor a helyére nem kattán.

4 Zárja le az akkumulátorfedelelet, majd csukja be az LCD monitort.

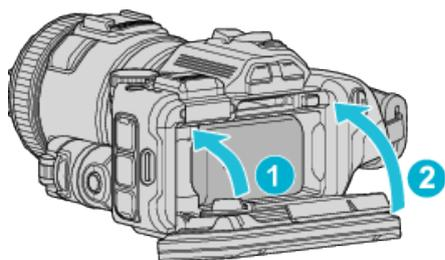

5 Csatlakoztassa a váltakozó áramú adaptert az egyenáramú csatlakozóhoz, és csatlakoztassa az áramforrást.

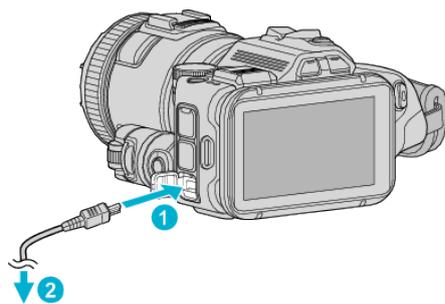

Váltakozó áramú adapter a hálózati csatlakozóhoz (110 V ... 240 V)

- A töltés közben a töltésjelző lámpa világítani fog. Az a töltés befejezése után kialszik.

Figyelmeztetés

- Győződjön meg arról, hogy az akkumulátort a helyes irányba helyezze be. Különben megsértheti a készüléket és az akkumulátort is.

FIGYELEM :

Győződjön meg arról, hogy eredeti JVC akkumulátort használ.

- Ha nem JVC akkumulátort használ, akkor a biztonságot és a teljesítményt nem garantálhatjuk.
- Töltési idő: kb. 2 óra 10 perc (a mellékelt akkumulátornál)
A töltési idő, ha a készüléket 25°C-os hőmérsékleten használják. Ha az akkumulátort nem szobahőmérsékleten töltik, azaz nem a 10°C ... 35°C tartományban, akkor a töltés tovább tarthat vagy adott esetben el sem kezdődik.
A(z) CHARGE lámpa 2 másodperces gyakorisággal lassan villog, ha az akkumulátor töltése nem kezdődött meg. Ilyen esetben hagyja töltés nélkül az akkumulátort egy kis időre, majd töltse fel újra.
- Ha hibás működés (túlfeszültség stb.) lép fel, vagy nem JVC gyártású akkumulátort próbál töltetni, a töltés leáll. Ilyen esetekben a(z) CHARGE jelzőlámpa gyorsan villog.
- Ha ezt az egységet egy táskában hordja magával, akkor előfordulhat, hogy véletlenül megnyomja a főkapcsolót, és így az akkumulátor lemerülhet. Javasoljuk, hogy a fontos felvételek előtt távolítsa el az akkumulátort, ha a készüléket táskában szállítja.

Csak a mellékelt váltakozó áramú adaptert használja!

- Ha nem a mellékelt váltakozó áramú adaptert használja, akkor az hibás működéshez vezethet.
- A váltakozó áramú adapter csatlakoztatása közben rögzíthet és játszhat le videókat. (A lejátszás és a rögzítés közben a készülék nem tölti az akkumulátort.)
Vegye ki az akkumulátort a készülékből, ha azt huzamosabb ideig használja. Az akkumulátor teljesítménye csökkenthet, ha azt ilyenkor a készülékben hagyja.

Az akkumulátor töltése nem lehetséges, ha a készülék be van kapcsolva.

- Az akkumulátor töltése érdekében győződjön meg róla, hogy kikapcsolta a készüléket.

Újratölthető akkumulátorok :

- Ha az akkumulátort alacsony hőmérsékleten (10 °C vagy ez alatt) használja, akkor annak üzemideje jelentősen csökkenhet, ill. lehet, hogy az akkumulátor nem megfelelően fog működni. Ha a készüléket télen a szabadban használja, akkor melegítse fel az akkumulátort, pl. helyezze azt a zsebébe, mielőtt használná. (Kerülje, hogy a meleg (forró) akkumulátort közvetlenül megérintse.)
- Ne engedje, hogy az akkumulátort extrém hő érje, pl. a direkt napfénytől vagy tüztől.
- Az akkumulátort tárolja száraz helyen 15 °C ... 25 °C között, annak kivétele után.
- Az akkumulátort tartsa legalább 30%-os töltöttségen (), ha azt hosszabb ideig nem használja. Ez mellett az akkumulátort töltse teljesen fel és merítse teljesen le hathavonta, majd tárolja azt 30%-os töltöttségen ().

MEGJEGYZÉS :

- Csatlakoztathatja a készüléket váltakozó áramú adapterhez is, ha sok órányi felvételt szeretne épületen belül készíteni.

Az akkumulátor leválasztása

Az akkumulátor kivételéhez nyomja meg az akkumulátorretesz kart (1), és csúsztassa ki az akkumulátort.

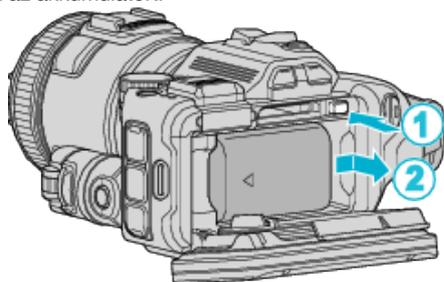

Az akkumulátor becsült töltési ideje (Váltakozó áramú adapterrel)

| Akkumulátor | Töltési idő |
|-------------|-------------|
| BN-VF815U | 2 ó. 10 p. |

- Az akkumulátor hasznos élettartamának vége felé a rögzítési idő az akkumulátor teljes töltöttsége mellett is a megadottnál rövidebb lesz. (Ilyen esetben cserélje le az akkumulátor egy újra.)

* A töltési idő, ha a készüléket 25 °C-os hőmérsékleten használják. Ha az akkumulátort nem szobahőmérsékleten töltik, azaz nem a 10 °C ... 35 °C tartományban, akkor a töltés tovább tarthat vagy adott esetben el sem kezdődik. A rögzítési és a lejátszási idő is rövidebb lehet bizonyos körülmények esetén, pl. hidegben.

„Becsült rögzítési idő (akkumulátor használatakor)” (☞51. old.)

Fogás állítása

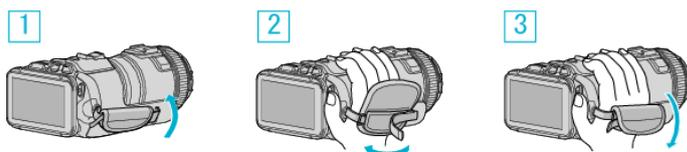

- 1 Nyissa ki a párnát
- 2 Állítsa be a szíj hosszát
- 3 Csukja be a párnát

FIGYELEM :

- Győződjön meg a fogást segítő szíj megfelelő rögzítéséről. Ha a szíj túl laza, akkor a készülék leeshet, ami balesetet vagy sérülést okozhat.
- A Wi-Fi antenna a pánt belsejében található. Ne húzza ki a Wi-Fi antennát a szíj állítása közben.

SD kártya behelyezése

Helyezzen be egy, a kereskedelmi forgalomba kapható SD kártyát a rögzítés előtt.

„A használható SD kártyatípusok” (☞14. old.)

„Becsült videórögzítési idő” (☞51. old.)

- 1 Kapcsolja ki az áramot.
- 2 Nyissa ki az LCD monitort.

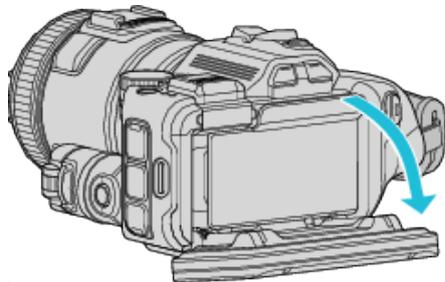

- 3 Nyissa ki az akkumulátorfedelelet.

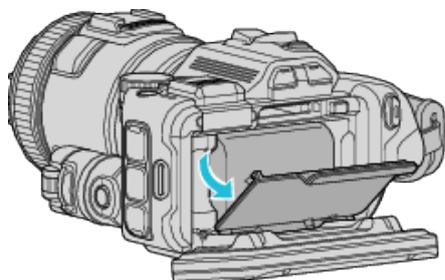

- 4 Helyezze be az SD kártyát.

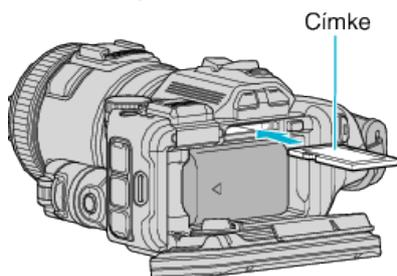

- 5 Zárja le az akkumulátorfedelelet, majd csukja be az LCD monitort.

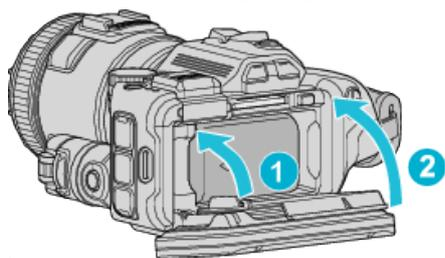

Figyelmeztetés

- Győződjön meg arról, hogy az SD kártyát a helyes irányba helyezze be. Különben megsértheti a készüléket és az SD kártyát is.
- Kapcsolja ki a készüléket az SD kártya behelyezése vagy eltávolítása előtt.
- Ne érintse meg a fém részeket az SD kártya behelyezése során.

MEGJEGYZÉS :

- Egy SD kártyán rögzíthetők videók és pillanatfelvételek is. Javasolt, hogy az SD kártya használata előtt ellenőrizze a videoműveletet.
- Az SD kártyára való rögzítéshez be kell állítani a médiabeállításokat.
- Ha olyan SD kártyát szeretne használni, amit korábban más eszközben használt, akkor azt először formázni (inicializálni kell) a médiabeállítások „SD KÁRTYA FORMÁZÁSA” opcióval.
- „SD KÁRTYA FORMÁZÁSA ” (☞188. old.)

Kártya kivétele

Nyomja meg az SD kártyát egyszer befele, majd húzza azt ki egyenesen.

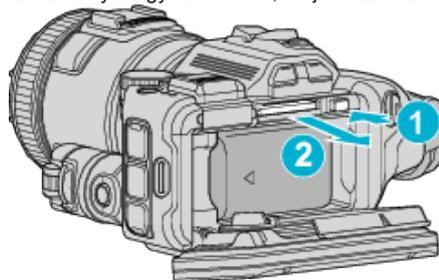

A használható SD kártyatípusok

A készüléken a következő SD kártyákat használhatja.

A műveleteket a következő gyártók SD kártyáival teszteltük.

- Panasonic
- TOSHIBA
- SanDisk

SD-kártya



- Ez a készülék a 256 MB ... 2 GB SD kártyákat támogatja.
- Használjon Class 4 vagy magasabb besorolással és kompatibilitással rendelkező SD kártyát (2 GB) a videók rögzítéséhez.

SDHC kártya



- Használjon Class 4 vagy magasabb besorolással és kompatibilitással rendelkező SDHC kártyát (4 GB ... 32 GB) a videók rögzítéséhez.

SDXC kártya



- Használjon Class 4 vagy magasabb besorolással és kompatibilitással rendelkező SDXC kártyát (max. 128 GB) a videók rögzítéséhez.

MEGJEGYZÉS :

- Ha a fentiekén kívül más SD kártyát használ (ideértve az SDHC/SDXC kártyákat is), akkor az adatvesztéshez vagy a felvétel meghiúsulásához vezethet.
- Nem garantált, hogy a készülék minden típusú SD kártyával működni fog. Egyes SD kártyák a specifikáció változásai stb. miatt lehet, hogy nem fognak működni.
- A(z) „VIDEÓ MINŐSÉG” - „MOV 1080p LPCM”, „MP4 1080p” vagy „iFrame 720p” opciójának kiválasztásához javasoljuk a Class 6 vagy újabb kompatibilis SDHC/SDXC kártyák használatát.
- A(z) „RENDSZERVÁLASZTÓ” - „50p” opciójának kiválasztásához javasoljuk a Class 6 vagy újabb kompatibilis SDHC/SDXC kártyák használatát.
- A Class 4 és Class 6 besorolás minimálisan 4 MB/s-os, ill. 6 MB/s-os adattovábbítást biztosít az adatok írása és olvasása során.
- Használhat Class 10 kompatibilis SDHC/SDXC kártyát is.
- Egy SD kártyán rögzíthetők videók és pillanatfelvételek is. Javasolt, hogy az SD kártya használata előtt ellenőrizze a videoműveletet.
- Az adatok védelme érdekében ne érintse meg az SD kártya érintkezőit.
- Az UHS-I SDHC/SDXC kártyák ugyanúgy használhatók, mint a hagyományos SDHC/SDXC kártyák.
Az UHS Speed Class szabvány nem támogatott.

Ha a számítógépe nem ismeri fel az SDXC kártyát

Ellenőrizze és frissítse a számítógép operációs rendszerét.

| | |
|--|---|
| Windows XP | <ul style="list-style-type: none"> • Győződjön meg arról, hogy az operációs rendszer az SP2 vagy frissebb szervizcsomagot használja. • Töltse le és telepítse a frissítő programot (KB955704) a következő URL címről. http://www.microsoft.com/downloads/details.aspx?FamilyID=1cbe3906-ddd1-4ca2-b727-c2dff5e30f61&displaylang=en |
| Windows Vista | <ul style="list-style-type: none"> • Győződjön meg arról, hogy az operációs rendszer az SP1 vagy frissebb szervizcsomagot használja. • Töltse le és telepítse a frissítő programot (KB975823) a következő URL címről. 32 bites változat http://www.microsoft.com/downloads/en/details.aspx?FamilyID=2d1abe01-0942-4f8a-abb2-2ad529de00a1 64 bites változat http://www.microsoft.com/downloads/en/details.aspx?FamilyID=7d54c53f-017c-4ea5-ae08-34c3452ba315 |
| Windows 7 | <ul style="list-style-type: none"> • Töltse le és telepítse a frissítő programot (KB976422) a következő URL címről. 32 bites változat http://www.microsoft.com/downloads/en/details.aspx?FamilyID=3ee91fc2-a9bc-4ee1-aca3-2a9aff5915ea 64 bites változat http://www.microsoft.com/downloads/en/details.aspx?FamilyID=73f766dd-7127-4445-b860-47084587155f |
| Mac OS X 10.4 Tiger / Mac OS X 10.5 Leopard | Nem kompatibilis. |
| Mac OS X 10.6 Snow Leopard | Frissítse az operációs rendszert 10.6.5-re vagy újabbra. |

Az érintésérzékeny kijelző használata

Az ikonos művelet gombok, mozaikok és menüelemek az aktuálisan használt mód függvényében jelennek meg az érintésérzékeny kijelzőn.

- Az érintésérzékeny képernyőt kétféleképpen, „megérintve” és húzva használhatjuk. A következőkben pár példát ismertetünk.

A Érintse meg a megjelenített gombot (ikont) vagy mozaikot (fájlt) az érintésérzékeny képernyőn az adott elem kiválasztásához.

B Húzza a mozaikokat az érintésérzékeny képernyőn a fájl kereséséhez.

MEGJEGYZÉS :

- A készülék érintésérzékeny képernyője nyomásérzékeny. Ha az érintésérzékeny képernyő nem reagál megfelelően, akkor egy kissé erősebb nyomást használjon az ujjhegyénél.
- Pontosan érintse meg a gombokat (ikonokat) az érintésérzékeny képernyőn. A gombok nem reagálnak, ha azokat nem a megfelelő helyen érinti meg.
- Ne nyomja vagy dörzsölje túl erősen.
- Az érintésérzékeny képernyőhöz ne használjon éles tárgyat.
- Ha azt egyszerre kettő vagy több helyen nyomja meg, akkor az hibát okozhat.
- Hajtsa végre a(z) „ÉRINTŐKÉP. ÁLLÍTÁS” műveletet, ha a képernyő nem a megérintett területnek megfelelően reagál. (Állítsa a sarok SD kártyával stb. való finom megérintésével. Ne használjon éles hegyű tárgyat és túlzott erőt ehhez.)

„Érintőpanel beállítása” (E-16. old.)

Érintőpanel beállítása

Módosítja/állítja a gombok érzékeny területét az érintésérzékeny kijelzőn.

1 Érintse meg: „MENU”.

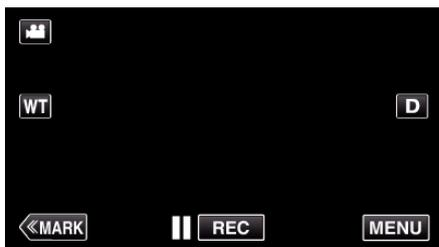

2 Érintse meg a(z) „BEÁLLÍTÁSOK” elemet.



3 Érintse meg: „ÉRINTŐKÉP. ÁLLÍTÁS”.



• Erre az érintésérzékeny képernyő beállítás ablaka jelenik meg.

4 Érintse meg: „+”. (összesen 3-et)



- Érintgesse addig a(z) „+” elemet, annak pozíciója minden egyes változásra módosul.
- Ha a képernyőn nem a(z) „+” jelet, hanem más területet érint meg, akkor az hibát okoz. Győződjön meg arról, hogy a(z) „+” jelet érinti meg.

5 Érintse meg újra a(z) „+” elemet, hogy megerősítse a módosított pozíciót. (összesen 3-et)

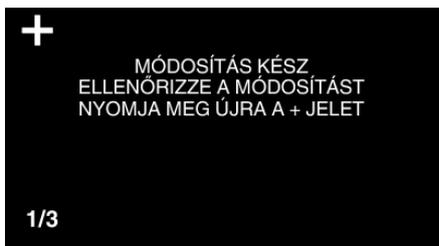

- Érintgesse addig a(z) „+” elemet, annak pozíciója minden egyes változásra módosul.

6 Érintse meg: „OK”.



- Befejezi a beállítást és visszatér a menü képernyőhöz.

FIGYELEM :

- Ne érintsen meg a (z) „+” jelölésen kívül más területet az érintésérzékeny képernyő beállítás képernyőjén (4 - 5 lépések). Az az érintésérzékeny képernyő hibás működéséhez vezethetne.

MEGJEGYZÉS :

- Finom érintéssel, pl. egy SD kártya sarkával állítson.
- Ne használjon éles tárgyat és túlzott erőt/nyomást.

Gombok nevei és az LCD monitor funkciói

A videó és a pillanatfelvétel módokban a következő képernyők láthatók, amelyek érintésérzékeny képernyőként működnek.

Rögzítés képernyő (videó/pillanatfelvétel)



- 1 (Videó/állókép) mód gomb
 - Vált a videó és a pillanatfelvétel üzemmódok között.
- 2 Memória zoom gomb
„Nagyítás” (☞31. old.)
- 3 Megjelölés gomb (csak videókhöz)
 - Jelölés módra vált, ami lehetővé teszi, hogy felvétel közben különböző jelöléseket illesszen be.
A megjelölt jeleneteket könnyebben visszajátszhatja.
„Videó megjelölése rögzítés közben” (☞42. old.)
- 4 Rögzítés Start/Stop gomb
 - : Videorögzítés Start gomb
 - : Videorögzítés Stop gomb
- 5 Menü gomb
„A menü használata” (☞171. old.)
- 6 Megjelenítés gomb
A gomb minden egyes megnyomásakor a kijelző vált a teljesképernyős (Df) és az egyszerű (D) nézet között.
 - Egyszerű kijelző: egyes képernyők kb. 3 másodperc után eltűnnek.
 - Teljes kijelző: minden megjelenik. A gombon az üzenet a(z) D szövegről Df szövegre változik.
 - A készülék kikapcsoláskor teljesképernyős nézet (Df) lesz beállítva.

Visszajátszás képernyő (videó)

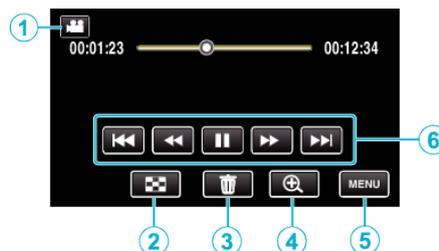

- Az érintésérzékeny kijelző művelet gombjai eltűnnek, ha a készüléket kb. 5 másodpercig nem használja. Érintse meg a képernyőt a művelet gombok ismételt megjelenítéséhez.
- 1 (Videó/állókép) mód gomb
 - Vált a videó és a pillanatfelvétel üzemmódok között.
 - 2 Index képernyő (miniatűrök) gomb
„Videolejátszás műveleti gombjai” (☞54. old.)
 - 3 Törlés gomb
„Az éppen megjelenített fájl törlése” (☞69. old.)
 - 4 Lejátszási zoom gomb
 - Nagyítja a visszajátszott felvételt.
 - 5 Menü gomb
„A menü használata” (☞171. old.)
 - 6 Művelet gombok
„Videolejátszás műveleti gombjai” (☞54. old.)

Lejátszás képernyő (pillanatfelvétel)

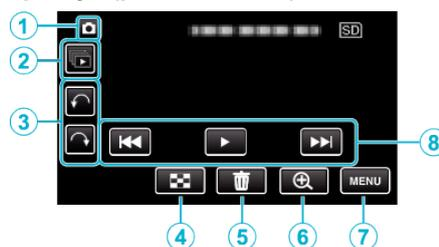

- Az érintésérzékeny kijelző művelet gombjai eltűnnek, ha a készüléket kb. 5 másodpercig nem használja. Érintse meg a képernyőt a művelet gombok ismételt megjelenítéséhez.
- 1 (Videó/állókép) mód gomb
 - Vált a videó és a pillanatfelvétel üzemmódok között.
 - 2 Csoportlejátszás gomb
A folyamatos felvétel móddal rögzített pillanatfelvételek folyamatos lejátszása.
„Pillanatfelvételek lejátszása” (☞63. old.)
 - 3 Elforgatás gomb
Állókép elforgatása 90°-kal. (Óramutató járásával egyező/ellentétes irányban)
 - 4 Index képernyő (miniatűrök) gomb
„Pillanatfelvétel-lejátszás műveleti gombjai” (☞63. old.)
 - 5 Törlés gomb
„Az éppen megjelenített fájl törlése” (☞69. old.)
 - 6 Lejátszási zoom gomb
 - Nagyítja a visszajátszott pillanatfelvételt.
 - 7 Menü gomb
„A menü használata” (☞171. old.)
 - 8 Művelet gombok
„Pillanatfelvétel-lejátszás műveleti gombjai” (☞63. old.)

Index képernyő (miniatűrök) megjelenítés

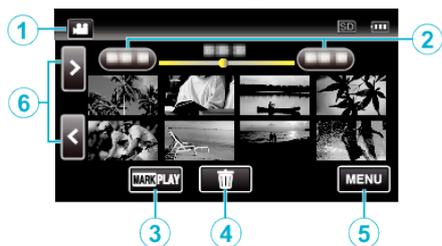

- 1 (Videó/állókép) mód gomb
 - Vált a videó és a pillanatfelvétel üzemmódok között.
- 2 Dátum gomb
„Videolejátszás műveleti gombjai” (☞54. old.)
„Pillanatfelvétel-lejátszás műveleti gombjai” (☞63. old.)
- 3 Megjelölés lejátszás gomb (csak videókhoz)
„JELÖLÉS LEJÁTSZÁS” (☞56. old.)
- 4 Törlés gomb
„Kiválasztott fájlok törlése” (☞69. old.)
- 5 Menü gomb
„A menü használata” (☞171. old.)
- 6 Lapozás előre/vissza gomb
„Videolejátszás műveleti gombjai” (☞54. old.)
„Pillanatfelvétel-lejátszás műveleti gombjai” (☞63. old.)

Menü képernyő (lejátszási mód)

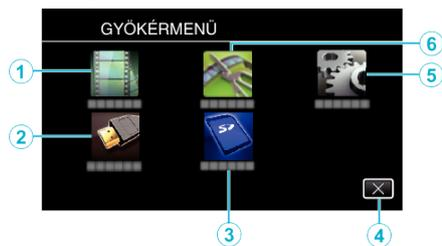

- 1 LEJÁTSZÁS BEÁLLÍTÁS Menü
„LEJÁTSZÁS BEÁLLÍTÁS Menü (videó)” (☞181. old.)
„LEJÁTSZÁS BEÁLLÍTÁS Menü (állókép)” (☞183. old.)
- 2 CSATLAKOZÁS BEÁLL. Menü
„CSATLAKOZÁS BEÁLL. (videó/állókép)” (☞187. old.)
- 3 MÉDIA BEÁLL. Menü
„MÉDIA BEÁLL. (videó/állókép)” (☞188. old.)
- 4 Bezárás gomb
Kilépés a menüből.
- 5 BEÁLLÍTÁSOK Menü
„BEÁLLÍTÁSOK (videó/állókép)” (☞185. old.)
- 6 SZERKESZTÉS Menü
„SZERKESZTÉS Menü (videó)” (☞182. old.)
„SZERKESZTÉS Menü (állókép)” (☞184. old.)

Menü képernyő (rögzítési mód)



- 1 Wi-Fi menü
„Wi-Fi képességek” (☞85. old.)
- 2 BEÁLLÍTÁSOK Menü
„BEÁLLÍTÁSOK (videó/állókép)” (☞185. old.)
„MÉDIA BEÁLL. (videó/állókép)” (☞188. old.)
- 3 CSATLAKOZÁS BEÁLL. Menü
„CSATLAKOZÁS BEÁLL. (videó/állókép)” (☞187. old.)
- 4 INFO. gomb
„Fennmaradó rögzítési idő ellenőrzése” (☞50. old.)
- 5 Bezárás gomb
Kilépés a menüből.
- 6 MÉDIA BEÁLL. Menü
„MÉDIA BEÁLL. (videó/állókép)” (☞188. old.)
- 7 SPECIÁLIS FELVÉTEL Menü
„SPECIÁLIS FELVÉTEL Menü (videó)” (☞176. old.)
- 8 FELVÉTEL BEÁLLÍTÁS Menü
„FELVÉTEL BEÁLLÍTÁS Menü (videó)” (☞172. old.)

Óra beállítása

A készülék-vásárlás utáni első bekapcsolásakor az „ÁLLÍTSA BE A DÁTUMOT/IDŐT!” képernyő jelenik meg, ill. akkor, ha azt sokáig nem használták vagy az óra még lett beállítva.

Állítsa be az órát a rögzítés előtt.

- 1 Kapcsolja be az áramot.

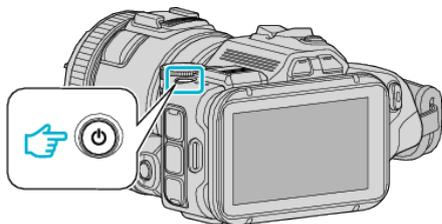

- 2 Érintse meg a(z) „IGEN” elemet, ha a(z) „ÁLLÍTSA BE A DÁTUMOT/IDŐT!” látható.

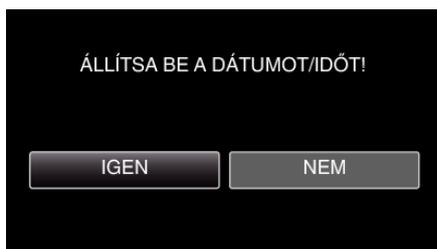

- 3 Állítsa be a dátumot és a pontos időt.



- A(z) „^” és „v” jelenik meg, ha megérinti a következő menük elemeit: „DÁTUM” és „IDŐ”.
- Állítsa be a következőket: „DÁTUM” és „IDŐ” a(z) ^ és a(z) v használatával.
- Ismétlje meg a lépést a következők megadásához: „DÁTUM” és „IDŐ”.

- 4 A dátum és a pontos idő beállítása után érintse meg a(z) „ÁLLÍT” gombot.

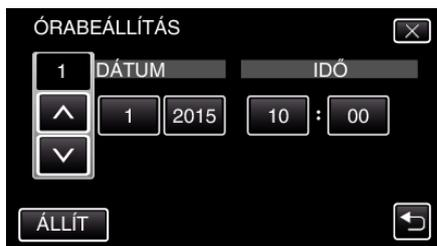

- 5 Válassza ki azt a régiót ahol él, majd érintse meg a(z) „MENTÉS” gombot.

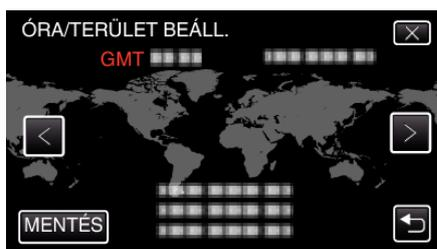

- A kiválasztott város és a GMT (greenwichi középítő) közötti időt mutatja.
- Érintse meg a(z) < vagy > elemet a város nevének kiválasztásához.

MEGJEGYZÉS : _____

- Az órát később is állíthatja.
„Az óra resetelése” (☞20. old.)
- Ha a készüléket külföldön használja, akkor beállíthatja a helyi időt is a rögzítéshez.
„Az óra és a helyi idő beállítása utazás közben” (☞23. old.)
- A kijelzőn a(z) „ÁLLÍTSA BE A DÁTUMOT/IDŐT!” jelenik meg, ha a készüléket huzamosabb időn keresztül nem használja.
Csatlakoztassa a váltakozó áramú adapter, töltsé az akkumulátort 24 óránál hosszabban és állítsa be az órát.

Az óra resetelése

Állítsa be az órát a menü „ÓRA BEÁLLÍTÁSA” elemével.

- 1 Érintse meg: „MENU”.

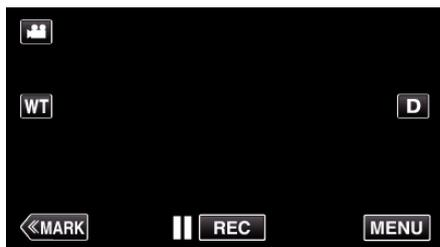

- 2 Érintse meg a(z) „BEÁLLÍTÁSOK” elemet.



- 3 Érintse meg: „ÓRA BEÁLLÍTÁSA”.



- Érintse meg a(z) ^ vagy v elemet a képernyő görgetéséhez.

- 4 Érintse meg: „ÓRABEÁLLÍTÁS”.



- 5 Állítsa be a dátumot és a pontos időt.



- A(z) „^” és „v” jelenik meg, ha megérinti a következő menük elemeit: „DÁTUM” és „IDŐ”.
- Állítsa be a következőket: „DÁTUM” és „IDŐ” a(z) ^ és a(z) v használatával.
- Ismételje meg a lépést a következők megadásához: „DÁTUM” és „IDŐ”.

- 6 A dátum és a pontos idő beállítása után érintse meg a(z) „ÁLLÍT” gombot.



- 7 Válassza ki azt a régiót ahol él, majd érintse meg a(z) „MENTÉS” gombot.

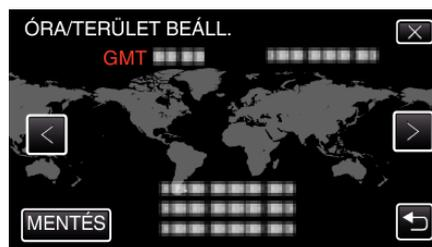

- A kiválasztott város és a GMT (greenwichi középidejű) közötti időt mutatja.
- Érintse meg a(z) < vagy > elemet a város nevének kiválasztásához.

A kijelző nyelvének módosítása

A kijelző nyelve módosítható.

- 1 Érintse meg: „MENU”.

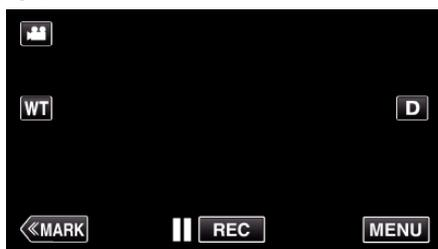

- 2 Érintse meg a(z) „BEÁLLÍTÁSOK” elemet.



- 3 Érintse meg: „LANGUAGE”.

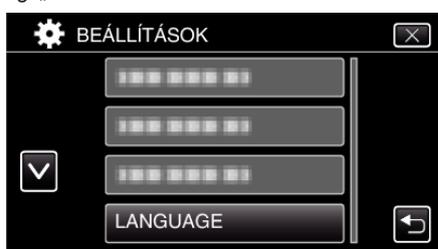

- Érintse meg a(z) ^ vagy v elemet a képernyő görgetéséhez.

- 4 Érintse meg a megfelelő nyelvet.

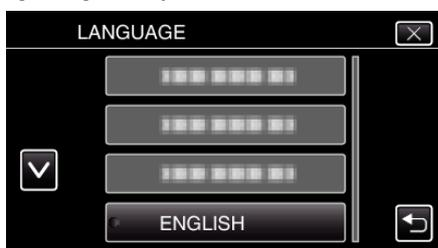

- Érintse meg a(z) ^ vagy v elemet a képernyő görgetéséhez.

A készülék tartása

A készülék tartása közben figyeljen arra, hogy a könyökei a testéhez közel legyenek, hogy megelőzze a kamera rázkódását.

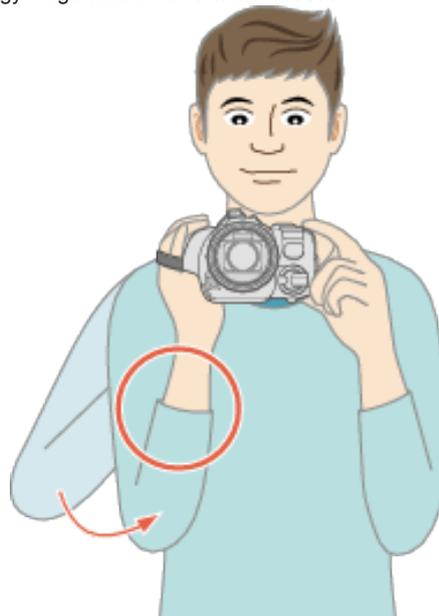

FIGYELEM :

- Legyen óvatos, nehogy a készüléket leejtse a szállítás közben.
- Ha a készüléket gyermekek használják, akkor azt folyamatosan felügyelnie kell egy értük felelős felnőttnek.

MEGJEGYZÉS :

- Ha a kamera túl erősen rázkódik, akkor használja a képstabilizátort. „A kamera rázkódásának, remegésének csökkentése” (41. old.)

Rögzítés háromlábú állványon

A készülék rögzíthető háromlábú (vagy egylábú) állványra is. Ez a kamera remegésének megelőzéséhez hasznos, ha a rögzítés fix helyről történik.

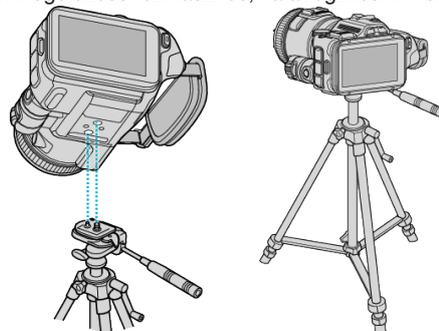

- A készülék leesésének megelőzése érdekében ellenőrizze a háromlábú állvány rögzítő csavarjait és a készülék pozicionáló furatait a rögzítés előtt, majd forgassa addig a csavarokat, míg azok stabilan nem rögzítenek.

FIGYELEM :

- Hogy megelőzze a készülék leesése miatti baleseteket és sérüléseket kérjük, olvassa el a háromlábú (vagy egylábú) állvány használati útmutatóját is, és bizonyosodjon meg arról, hogy azt biztonságosan állította fel és rögzítette.

MEGJEGYZÉS :

- A háromlábú vagy egylábú állvány használata akkor javasolt, amikor a körülmények kamerarázkódást okozhatnak (pl. a sötét helyeken, ill. amikor a maximális nagyítást használja).
- Állítsa a képstabilizátort a(z) „KI” opcióra, ha háromlábú állványt használ a rögzítéshez.

„A kamera rázkódásának, remegésének csökkentése” (41. old.)

Az LCD monitor szögének állítása

Az LCD monitor dőlése a magasban vagy alacsonyan történő felvételhez állítható.

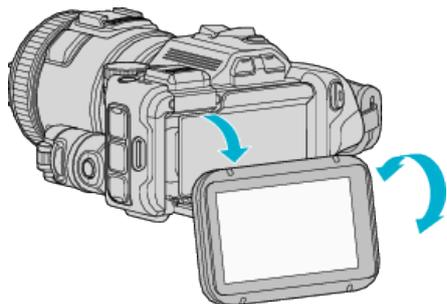

FIGYELEM :

- Az LCD monitor mozgatásához ne használjon túlzott erőt nehogy a csatlakozó rész megsérüljön.
- Ha a készüléket nem használja vagy azt szállítja, akkor állítsa vissza az LCD monitort az eredeti állásába.

Külső mikrofon csatlakoztatása

A készülékhez (a kereskedelmi forgalomban kapható) külső mikrofont csatlakoztathat.

- Használjon olyan mikrofont, amely támogatja a csatlakozón keresztüli áramfelvételt.

1 Rögzítse a (forgalomban kapható) külső mikrofont a saruhoz.

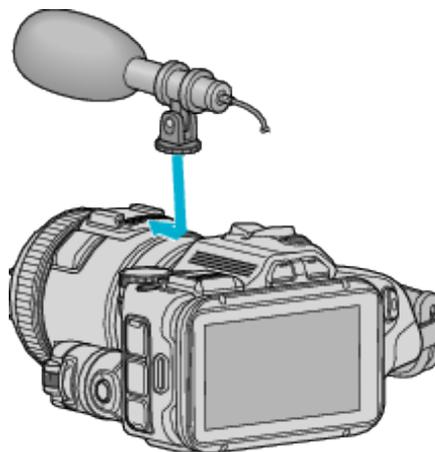

2 Nyissa ki a mikrofon-csatlakozó fedelét és csatlakoztassa a külső mikrofon kábelét.

3 Csatlakoztassa a külső mikrofont kábelét a mikrofon-csatlakozóhoz.



MEGJEGYZÉS :

- Javasolt mikrofon: használjon MZ-V10 típusút (külön megvásárolható).
- Ne csatlakoztasson túlzott erőfeszítéssel külső mikrofont stb. ehhez az egységhez.
- A mikrofon hangerőssége a beállítás menüben jeleníthető meg és állítható be.

„MIKROFON SZINT” (☞ 175. old.)

„MIKROFON SZINT BEÁLL.” (☞ 175. old.)

Nyári időszámítás beállítása

Ha a(z) „ÓRA BEÁLLÍTÁSA” elem „NYÁRI IDŐSZÁMÍTÁS” opciójánál a(z) „BE” beállítást alkalmazza, akkor azzal az időt egy órával előre állítja.

1 Érintse meg: „MENU”.

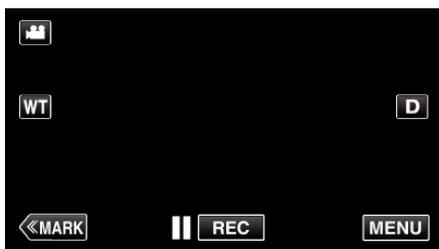

2 Érintse meg a(z) „BEÁLLÍTÁSOK” elemet.



3 Érintse meg: „ÓRA BEÁLLÍTÁSA”.



- Érintse meg a(z) ^ vagy v elemet a képernyő görgetéséhez.

4 Érintse meg: „NYÁRI IDŐSZÁMÍTÁS”.



5 Érintse meg: „BE”.



MEGJEGYZÉS :

- Mit jelent a nyári időszámítás?
A nyári időszámítás rendszer az órát a nyár meghatározott ideje alatt egy órával későbbre állítja.
Elsősorban a nyugati országokban használják.
- Ha hazaérkezett az utazásáról, akkor állítsa vissza a nyári időszámítás beállítását.

Opcionális tartozékok

Az opcionális akkumulátorokkal hosszabb időt rögzíthet.

| Termék neve | Leírás |
|---|--|
| Akkumulátor BN-VF815U (Mellékelve) | <ul style="list-style-type: none"> • Hosszabb rögzítési időt biztosít. Használható tartalék (csere) akkumulátorként is. |
| HDMI Mini kábel • VX-HD310 • VX-HD315 | <ul style="list-style-type: none"> • Kiváló képminőséget tesz lehetővé, ha TV-hez csatlakozik. • Videókat, audiókat és vezérlőjeleket továbbít az eszközök között. |

MEGJEGYZÉS :

- A részletekkel kapcsolatban lásd a katalógust.
- A BN-VF815U ugyanaz a termék, mint a jelen egységhez mellékelte akkumulátor.

Becsült rögzítési idő (akkumulátor használatakor)

| Akkumulátor | Aktuális rögzítési idő | Folyamatos rögzítési idő (Maximális rögzítési idő) |
|---------------------------|------------------------|---|
| BN-VF815U (Mellékelve) | 1 ó. | 2 ó. |

- A fenti értékek a következő beállítások mellett érvényesek: a(z) „FÉNY” beállítása „KI” és a(z) „MONITOR FÉNYESSÉG” beállítása „3” (normál).
- Az aktuális rögzítési idő egy becslés adat, pl. a nagyítás használata, és a rögzítés ismételt megszakítása miatt. Az a ténylegesnél rövidebb is lehet. (Javasolt a várható rögzítési idő háromszorosához elegendő akkumulátort előkészíteni.)
- Az akkumulátor hasznos élettartamának vége felé a rögzítési idő az akkumulátor teljes töltöttsége mellett is a megadottnál rövidebb lesz. (Ilyen esetben cserélje le az akkumulátor egy újra.)

Videók rögzítése automatikus módban

Az intelligens automatikus módban egyszerűen rögzíthet anélkül, hogy foglalkoznia kellene a beállításokkal. A beállítások, pl. az expozíció és a fókusz automatikusan beállítódnak a felvételi körülményekhez.

- Egyedi felvételi jelenetek rögzítésénél, pl. személy stb. rögzítésénél ennek ikonja látható a kijelzőn.
- Javasoljuk, hogy a fontos jelenetek felvétele előtt végezzen teszt-felvételt.

1 Kapcsolja be az áramot.

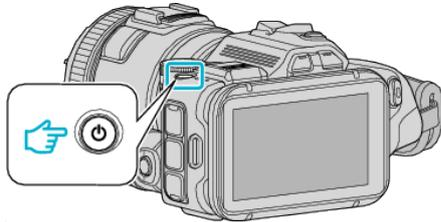

2 Válassza ki a videó módot.

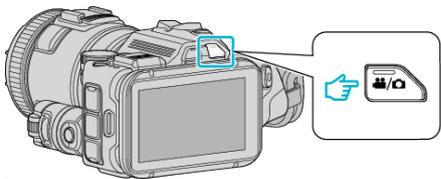

- Az LCD-kijelzőn lévő ikon videó módra vált.

3 Állítsa be a módválasztó tárcsát a következőre: „i.AUTO”.

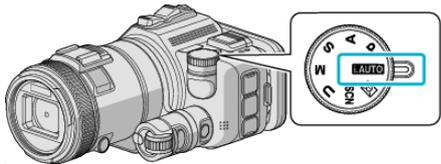

4 Nyomja meg a(z) START/STOP gombot a rögzítés elindításához.

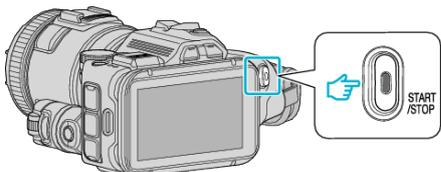

- Nyomja le újra a megállításhoz.
- Egyes képernyők kb. 3 másodperc után eltűnnek. Használja a(z) **D** gombot a kijelzés módosításához.

Kijelzések, visszajelzések a videorögzítéshez

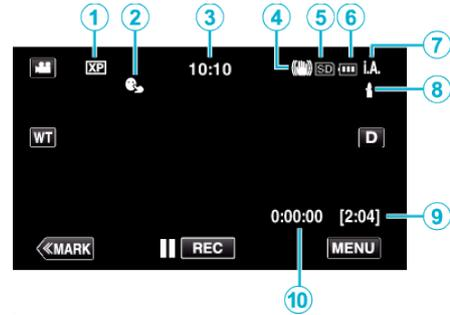

| Kijelzőikon | Leírás |
|-------------|--|
| ① | Videó minősége Megjeleníti a(z) „VIDEÓ MINŐSÉG” ikont a rögzítés menü beállítása alapján. „VIDEÓ MINŐSÉG” (☞174. old.) |
| ② | PRIOR. AE/EF MEGÉR. Megjeleníti a(z) „PRIOR. AE/EF MEGÉR.” beállítást. A készülék alapértelmezett beállítása: „ARC-KÖVETÉS”. „Motívumok rögzítése automatikus követéssel (PRIORITY AE/AF MEGÉR.)” (☞34. old.) |
| ③ | Idő Megjeleníti a pontos időt. „Óra beállítása” (☞19. old.) |
| ④ | Képstabilizátor Megjeleníti a képstabilizátor beállításokat. „A kamera rázkódásának, remegésének csökkentése” (☞41. old.) |
| ⑤ | Rögzítéshez használt média Megjeleníti annak a médianak az ikonját, ahová a rendszer a videót rögzíti. |
| ⑥ | Akkumulátor kijelző Megjeleníti az akkumulátor becsült, fennmaradó töltöttségét használat közben. |
| ⑦ | Rögzítési mód Megjelenik az aktuális felvételi mód. |
| ⑧ | Intelligens Auto jeleneteinek beállítása Megjeleníti azon jeleneteket, melyeket a készülék Intelligens Auto funkcióban automatikusan érzékelt. Több jelenetet is érzékelhet. |
| ⑨ | Fennmaradó rögzítési idő Megjeleníti videorögzítéshez fennmaradó (elérhető) időt. „Fennmaradó rögzítési idő ellenőrzése” (☞50. old.) |
| ⑩ | Jelenetszámláló (rögzített idő) Megjeleníti a már rögzített videorész hosszát. |

Intelligens automata jelenetek

| Kijelzőikon | Leírás |
|-------------|---|
| | Szépen rögzíti egy személy bőrét. |
| | A személyek természetes rögzítését teszi lehetővé. |
| | Egy csoport rögzítése a legmegfelelőbb beállításokkal. |
| | Mosolygó arc rögzítése tisztán. |
| | A közeli motívumra való fókuszálás közben rögzít. |
| | A távolba fókuszál és éles képet rögzít élénk színekkel. |
| | Sötét helyeken rögzít minimális képzajjal. |
| | Éjszakai jelenetek rögzítését teszi lehetővé minimális képzajjal. |
| | Megelőzi a színek kifakulását, még a túl világos környezetekben is, mint pl. havas táj vagy tengerpart. |
| | Megelőzi a színek kifakulását még lámpafénynél is. |
| | A fák élénk zöld színét adja vissza. |
| | A naplemente természetes színeit adja vissza. |
| | A beállításokat úgy változtatja, hogy a motívum ne legyen túl sötét a háttérvilágítás miatt. |
| | A színek fényerejét hangsúlyozva rögzít. |
| | A kültéri természetes színeket reprodukálja napközben. |
| | A beltéri természetes színeket reprodukálja hidegfényű megvilágításnál. |
| | A beltéri természetes színeket reprodukálja melegfényű megvilágításnál. |
| | Kiválasztja a legmegfelelőbb beállításokat kézi felvételkészítéshez. |
| | Kiválasztja a legmegfelelőbb beállításokat, ha a felvételkészítéshez állványt használ. |

MEGJEGYZÉS :

- Az intelligens automata módban a jelenetek a felvételi jellemzőknek megfelelően detektálhatók és automatikusan beállíthatók.
- A rögzítési feltételektől függően több jelenet érzékelhető.
- Egyes funkciók a felvételi követelmények függvényében nem biztos, hogy megfelelően működnek.

Videorögzítés műveleti gombjai

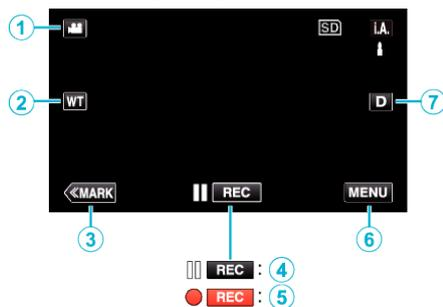

| | Művelet gombok | Leírás |
|-------|--|--|
| ① | Videó/ Pillanatfelvétel mód | Vált a videó és a pillanatfelvétel üzemmódok között. |
| ② | T/W (tele/széles) memória zoom | Tárolja a nagyítási pozíciót, így egy gomb megérintésével elő tudja hívni azt. A W (széles látószög) és a T (teleobjektív állás) végállást is be tudja állítani egy gomb megérintésével „Nagyítás” (☞31. old.) |
| ③ | MARK | Jelölés módra vált, ami lehetővé teszi, hogy felvétel közben különböző jelöléseket illesszen be. A megjelölt jeleneteket könnyebben visszajátszhatja. |
| ④ / ⑤ | Start rögzítés Rögzítés- készlet | START/STOP gombként működik. |
| ⑥ | MENU | Különböző menüket jeleníti meg a videorögzítéshez. „A menü használata” (☞171. old.) |
| ⑦ | Megjelenítés gomb D | A gomb minden egyes megnyomásakor a kijelző vált a teljesképernyős (D?) és az egyszerű (D) nézet között. <ul style="list-style-type: none"> • Egyszerű kijelző: egyes képernyők kb. 3 másodperc után eltűnnek. • Teljes kijelző: minden megjelenik. A gombon az üzenet a(z) D szövegről D? szövegre változik. • A készülék kikapcsoláskor teljesképernyős nézet (D?) lesz beállítva. |

Hasznos beállítások a rögzítéshez

- Amikor a(z) „GYORS ÚJRÁINDÍTÁS” beállítása: „BE”, akkor a felvétel azonnal elkezdhető a főkapcsoló gomb megnyomását követően, ha a készüléket 5 percen belül kapcsolta ki.
- „GYORS ÚJRÁINDÍTÁS” (☞186. old.)
- Ha a(z) „AUTOMATIKUS KIKAPCS.” a(z) „BE” opcióra van állítva, akkor a készülék automatikusan kikapcsolja magát, hogy takarékoskodjon az árammal, ha azt 5 percig nem használja.
- „AUTOMATIKUS KIKAPCS.” (☞186. old.)
- A(z) „PRIOR. AE/EF MEGÉR.” opció a(z) „ARC-KÖVETÉS” beállításakor a készülék detektálja az arcokat és automatikusan állítja a fényerőt és fókuszál az arcok éles rögzítéséhez.
- „Motívumok rögzítése automatikus követéssel (PRIORITY AE/AF MEGÉR.)” (☞34. old.)
- A(z) „DÁTUM/IDŐ RÖGZÍTÉS” használatakor a videóval együtt rögzíthető a felvétel dátuma és időpontja is.
- „Videorögzítés dátummal és idővel” (☞49. old.)

FIGYELEM :

- Ne tegye ki a lencsét a közvetlen napsugárzás hatásainak.
- Ne használja a készüléket esőben, hóban és magas páratartalmú helyeken, pl. a fürdőszobában.
- Ne használja a készüléket erősen párás vagy poros környezetben és ott ahol azt közvetlen gőz vagy füst érheti.
- Ha az egység túlmelegedett, akkor az kikapcsolhat, védve az áramkört.
- Ne vegye ki az akkumulátort, az SD kártyát a kamerából és ne váltsa le a váltakozó áramú adaptert, ha a hozzáférés lámpa világít. A rögzített adat megsérülhet.
- A készülék mikroszámítógép-vezérlést használ. Az elektrosztatikus feltöltődés, a zaj és az interferencia (pl. TV, rádió stb. készüléktől) megakadályozhatja a megfelelő működését. Ilyen esetben kapcsolja ki a készüléket és váltsa le a váltakozó áramú adaptert és az akkumulátort. A készülék resetel.
- Jogi nyilatkozat
 - Nem vállalunk felelősséget a rögzített tartalmak elvesztéséért, ha a készülék, a biztosított alkatrészek vagy az SD kártya hibás működése miatt a videókat/audiókat nem lehet rögzíteni vagy azokat nem lehet lejátszani.
 - A törölt tartalmakat (adatokat), ideértve a készülék hibás működése miatti adatvesztéseket, nem lehet visszaállítani. Kérjük, vegye figyelembe a figyelmeztetéseket.
 - A JVC nem vállal felelősséget semmilyen adatvesztésért.
 - A minőségjavítás érdekében a hibás rögzítő médiát elemezhetjük. Így lehet, hogy nem adjuk vissza.

MEGJEGYZÉS :

- Ellenőrizze a médián az elérhető szabad rögzítési időt a felvétel elkezdése előtt. Ha nincs elégséges hely, akkor helyezze át (másolja) az adatokat egy számítógépre vagy lemezre.
- Ha a médián számos fájl található, akkor azok lejátszás képernyőn való megjelenítése tovább tarthat. Várja meg, míg a hozzáférés lámpa elkezd villogni, ami a rendes működést jelzi.
- Ne felejtse másolatokat készíteni a rögzítés után!
- A rögzítés automatikusan leáll, mert nem lehet 12 órás vagy hosszabb felvételt készíteni a specifikációk alapján. (A rögzítés leállításához bizonyos időre van szükség.)
- A hosszabb rögzítéseknél a rendszer a fájlt két vagy több darabra vágja, ha annak mérete meghaladja a 4 GB-ot.
- Csatlakoztathatja a készüléket a váltakozó áramú adapterhez is, ha sok órányi felvételt szeretne épületen belül készíteni.
- Az intelligens automatikus mód bizonyos motívumok és felvételi körülmények esetén nem biztos, hogy megfelelően rögzít.
- A felvétel körülményeinek függvényében a képernyő négy sarka sötétnek tűnhet, de ez nem jelent hibás működést. Ilyen esetben módosítsa a felvételi feltételeket, pl. a nagyításkar mozgásával stb.

Állóképek felvétele videorögzítés közben

A video módban (készenlét, rögzítés) pillanatfelvételeket a(z) SNAPSHOT gomb megnyomásával készíthet.

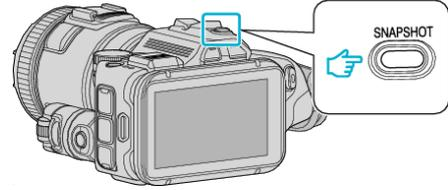

- A(z) „PHOTO” felirat a kijelzőn a pillanatfelvétel rögzítése közben jelenik meg.



MEGJEGYZÉS :

- A videomódnál használt pillanatfelvétel rögzítés mérete: 1 920 x 1 080.
- A művelet a következő feltételek esetén érvénytelen:
 - menü megjelenítése közben
 - fennmaradó rögzítési idő rendelkezésre állási idő megjelenítése közben
 - ha a(z) „VIDEÓ MINŐSÉG” a(z) „MP4 720p” vagy a(z) „iFrame 720p” értékre van beállítva
 - ha a(z) „NAGY SEBESSÉGŰ FELV.” be van állítva
 - „KÉSLELTETETT RÖGZ.” felvétele közben
 - ha a következőkben: „SPECIÁLIS FELVÉTEL” bármilyen funkció be van állítva

Állóképek felvétele az automatikus módban

Az intelligens automatikus módban egyszerűen rögzíthet pillanatfelvételeket anélkül, hogy foglalkoznia kellene a beállításokkal.

1 Kapcsolja be az áramot.

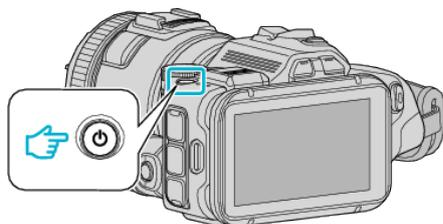

2 Válassza ki a pillanatfelvétel módot.

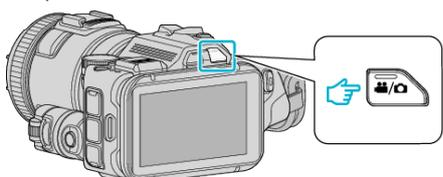

- Az LCD-kijelzőn lévő ikon pillanatfelvétel módra vált.

3 Állítsa be a módválasztó tárcsát a következőre: „i.AUTO”.

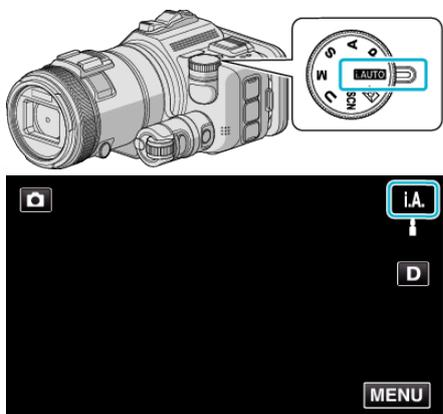

4 Fókuszálja a kamerát a motívumra.

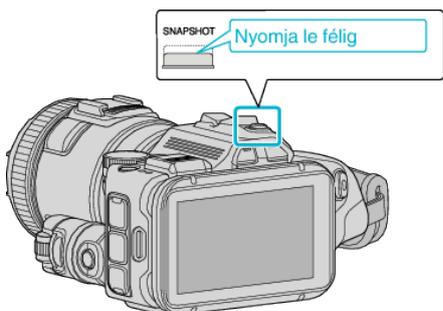

- Ha az a fókuszba kerül, akkor a fókusz ikon zöld fényvel kezd el villogítani.

5 Készítsen egy pillanatfelvételt.

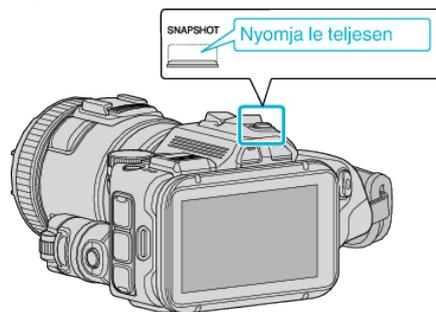

- A(z) PHOTO felirat a pillanatfelvétel rögzítése közben jelenik meg.

MEGJEGYZÉS :

- Az intelligens automatikus mód bizonyos motívumok és felvételi körülmények esetén nem biztos, hogy megfelelően rögzít.
- A képstabilizáció csak a gomb félig történő lenyomásakor kezdődik.

Kijelzések, visszajelzések a pillanatfelvétel-rögzítés közben

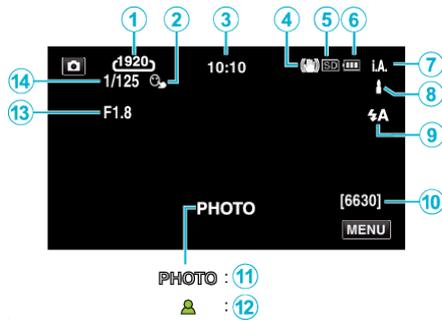

- Egyes képernyők kb. 3 másodperc után eltűnnek. Használja a(z) **D** gombot a kijelzés módosításához.

| | Kijelzőikon | Leírás |
|---|--|---|
| ① | Képméret | Megjeleníti a képméret ikont. <ul style="list-style-type: none"> • A pillanatfelvétel felbontása változtatható. „KÉPMÉRET” (☞179. old.) |
| ② | PRIOR. AE/EF MEGÉR. | Megjeleníti a(z) „PRIOR. AE/EF MEGÉR.” beállítást. A készülék alapértelmezett beállítása: „ARC-KÖVETÉS”. „Motívumok rögzítése automatikus követéssel (PRIORITY AE/AF MEGÉR.)” (☞34. old.) |
| ③ | Idő | Megjeleníti a pontos időt. „Óra beállítása” (☞19. old.) |
| ④ | Képstabilizátor | Megjeleníti a képstabilizátor beállításokat. „A kamera rázkódásának, remegésének csökkentése” (☞41. old.) |
| ⑤ | Rögzítéshez használt média | Megjeleníti annak a médianak az ikonját, ahová a rendszer a pillanatfelvételt rögzíti. |
| ⑥ | Akkumulátor kijelző | Megjeleníti az akkumulátor becsült, fennmaradó töltöttségét használat közben. „Fennmaradó rögzítési idő ellenőrzése” (☞50. old.) |
| ⑦ | Rögzítési mód | Megjelenik az aktuális felvételi mód. |
| ⑧ | Intelligens Auto jeleneteinek beállítása | Megjeleníti azon jeleneteket, melyeket a készülék Intelligens Auto funkcióban automatikusan érzékelt. Több jelenetet is érzékelhet. |
| ⑨ | Vaku mód | A vaku módot jeleníti meg. |
| ⑩ | Fennmaradó felvételek száma | Megjeleníti a pillanatfelvétel rögzítéséhez még rendelkezésre álló felvételek számát. „A pillanatfelvételek becsült száma (mértékegység: felvételek száma)” (☞51. old.) |
| ⑪ | Rögzítés folyamatban | A(z) „PHOTO” jelenik meg a pillanatfelvétel rögzítése közben. |
| ⑫ | Fókusz | Fókuszált állapotban zölden világít. |
| ⑬ | Rekesznyílás érték | Megjeleníti a rekesznyílás értékét. |
| ⑭ | Zársebesség | Megjeleníti a zársebességet. |

Intelligens automata jelenetek

| Kijelzőikon | Leírás |
|-------------|---|
| | Szépen rögzíti egy személy bőrét. |
| | A személyek természetes rögzítését teszi lehetővé. |
| | Egy csoport rögzítése a legmegfelelőbb beállításokkal. |
| | Mosolygó arc rögzítése tisztán. |
| | A közeli motívumra való fókuszálás közben rögzít. |
| | A távolba fókuszál és éles képet rögzít élénk színekkel. |
| | Sötét helyeken rögzít minimális képzajjal. |
| | Éjszakai jelenetek rögzítését teszi lehetővé minimális képzajjal. |
| | Megelőzi a színek kifakulását, még a túl világos környezetekben is, mint pl. havas táj vagy tengerpart. |
| | Megelőzi a színek kifakulását még lámpafénynél is. |
| | A fák élénk zöld színét adja vissza. |
| | A naplemente természetes színeit adja vissza. |
| | A beállításokat úgy változtatja, hogy a motívum ne legyen túl sötét a háttérvilágítás miatt. |
| | A színek fényerejét hangsúlyozva rögzít. |
| | A kültéri természetes színeket reprodukálja napközben. |
| | A beltéri természetes színeket reprodukálja hidegfényű megvilágításnál. |
| | A beltéri természetes színeket reprodukálja melegfényű megvilágításnál. |
| | Kiválasztja a legmegfelelőbb beállításokat kézi felvételkészítéshez. |
| | Kiválasztja a legmegfelelőbb beállításokat, ha a felvételkészítéshez állványt használ. |

MEGJEGYZÉS :

- Az intelligens automata módban a jelenetek a felvételi jellemzőknek megfelelően detektálhatók és automatikusan beállíthatók.
- A rögzítési feltételektől függően több jelenet érzékelhető.
- Egyes funkciók a felvételi követelmények függvényében nem biztos, hogy megfelelően működnek.

Pillanatfelvétel-rögzítés műveleti gombjai

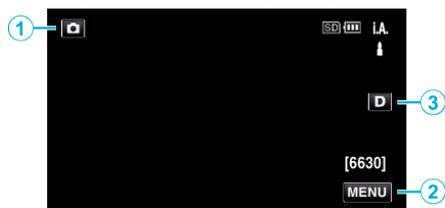

| | Művelet gombok | Leírás |
|---|---------------------------------------|---|
| ① | Videó/ Pillanatfelvétel mód | Vált a videó és a pillanatfelvétel üzemmódok között. |
| ② | MENU | Különböző menüket jeleníti meg a pillanatfelvételek rögzítéséhez. „A menü használata” (☞171. old.) |
| ③ | Megjelenítés gomb D | A gomb minden egyes megnyomásakor a kijelző vált a teljesképernyős (D_F) és az egyszerű (D) nézet között. <ul style="list-style-type: none"> Egyszerű kijelző: egyes képernyők kb. 3 másodperc után eltűnnek. Teljes kijelző: minden megjelenik. A gombon az üzenet a(z) D szövegről D_F szövegre változik. A készülék kikapcsoláskor teljesképernyős nézet (D_F) lesz beállítva. |

Hasznos beállítások a rögzítéshez

- Amikor a(z) „GYORS ÚJRAINDÍTÁS” beállítása: „BE”, akkor a felvétel azonnal elkezdhető a főkapcsoló gomb megnyomását követően, ha a készüléket 5 percen belül kapcsolta ki.
- „GYORS ÚJRAINDÍTÁS” (☞186. old.)
- Ha a(z) „AUTOMATIKUS KIKAPCS.” a(z) „BE” opcióra van állítva, akkor a készülék automatikusan kikapcsolja magát, hogy takarékoskodjon az árammal, ha azt 5 percig nem használja.
- „AUTOMATIKUS KIKAPCS.” (☞186. old.)
- A(z) „PRIOR. AE/EF MEGÉR.” opció a(z) „ARC-KÖVETÉS” beállításakor a készülék detektálja az arcokat és automatikusan állítja a fényerőt és fókuszál az arcok éles rögzítéséhez.
- „Motívumok rögzítése automatikus követéssel (PRIORITY AE/AF MEGÉR.)” (☞34. old.)

FIGYELEM :

- Ne tegye ki a lencséket a közvetlen napsugárzás hatásainak.
- Ne használja a készüléket esőben, hóban és magas páratartalmú helyeken, pl. a fürdőszobában.
- Ne használja a készüléket erősen párás vagy poros környezetben és ott ahol azt közvetlen gőz vagy füst érheti.
- Ha az egység túlmelegedett, akkor az kikapcsolhat, védve az áramkört.
- Ne vegye ki az akkumulátort, az SD kártyát a kamerából és ne válassza le a váltakozó áramú adaptert, ha a hozzáférés lámpa világít. A rögzített adat megsérülhet.
- A készülék mikroszámítógép-vezérlést használ. Az elektrosztatikus feltöltődés, a zaj és az interferencia (pl. TV, rádió stb. készüléktől) megakadályozhatja a megfelelő működését. Ilyen esetben kapcsolja ki a készüléket és válassza le a váltakozó áramú adaptert és az akkumulátort. A készülék resetel.

MEGJEGYZÉS :

- Javasoljuk, hogy a fontos jelenetek felvétele előtt végezzen teszt-felvételt.
- A felvétel körülményeinek függvényében a képernyő négy sarka sötétnek tűnhet, de ez nem jelent hibás működést. Ilyen esetben módosítsa a felvételi feltételeket, pl. a nagyításkar mozgásával stb.

Nagyítás

A látószöget a nagyítás segítségével lehet beállítani.

- Használja a W (széles látószög) végső állást a szélesebb látószögű felvételkészítéshez.
- Használja a T (teleobjektív) végső állást a céltárgy felvételhez való kinagyításához.

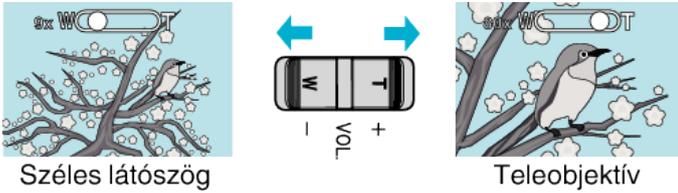

Széles látószög

Teleobjektív

MEGJEGYZÉS :

- A digitális nagyítás használatakor a kép szemcséssé válik a digitális nagyítás következtében.
- A nagyítás tartománya változtatható.

„ZOOM” (☞ 174. old.)

Zoom memória

Videó módban a nagyítás pozíció tárolható az érintőpanelen lévő Zoom memória ikonnal (WT).

■ Tárolási módszer

- 1 Nagyítson a pozícióra a tárolni kívánt pozíció eléréséhez.

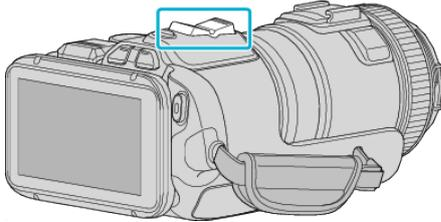

- 2 Érintse meg: „WT”.

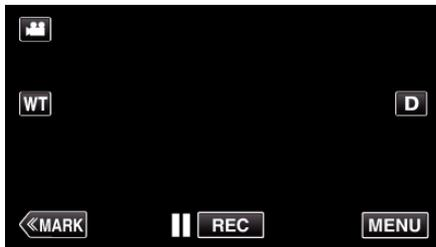

- 3 Nyomja le és tartsa lenyomva a(z) „M” gombot (kb. 1 másodperc).

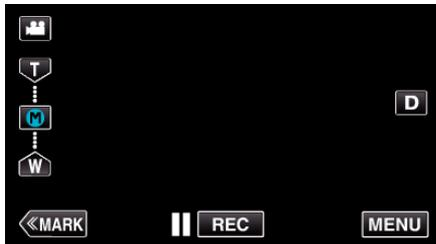

- Tárolja a nagyítási pozíciót.

■ Részletes használat

- 1 Érintse meg: „WT”.

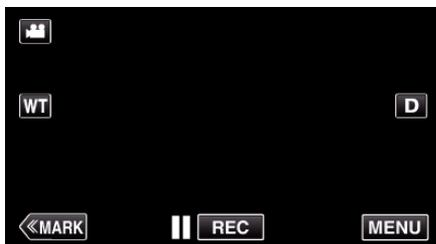

- 2 Érintse meg: „M”.

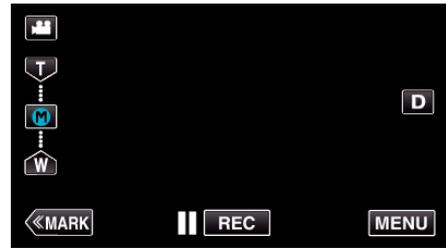

- Állítsa a nagyítást az előzetesen tárolt pontra.
- Állítsa a nagyítást a W (széles látószög) és a T (teleobjektív állás) végállásra a(z) „W” vagy a(z) „T” gomb megérintésével.

Sorozatkép

Állókép módban folyamatos felvétel történik a(z) SNAPSHOT gomb nyomva tartása közben.

| Tétel | Részletek |
|-------|---|
| L | Kb. 2 képkocka/másodperc, a képek száma korlátlan |
| H1 | Kb. 6 képkocka/másodperc, maximum 115 kép |
| H2 | Kb. 12 képkocka/másodperc, maximum 115 kép |
| H3 | Kb. 25 képkocka/másodperc, maximum 115 kép |
| H4 | Kb. 50 képkocka/másodperc, maximum 115 kép |

1 Nyomja meg a(z) TIME CONTROL gombot.

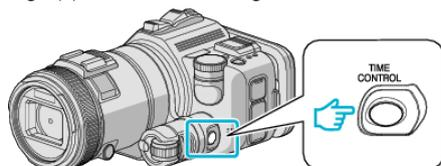

2 Válassza ki a folyamatos felvétel sebességét az állítótárcsa segítségével.

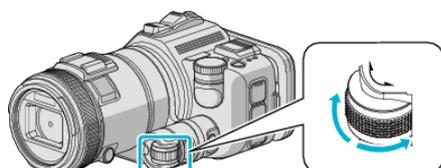

3 Nyomja meg a(z) SET gombot.

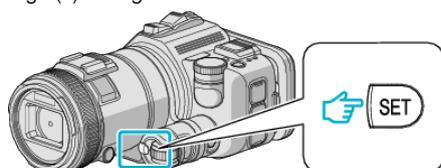

- A(z) TIME CONTROL gombot is használhatja.

FIGYELEM :

- Ha a(z) „H1” elem beállítása a következő: „H4”, akkor a(z) „MOSOLY-FELVÉTEL” és a(z) „MOSOLY%” nem jelenik meg.

Felvétel a beállítások módosításával

Válassza ki a felvételi módszereket a céloknak megfelelően a módválasztó tárcsa segítségével.

| Módválasztó tárcsa | Részletek |
|--------------------|---|
| i.AUTO | Az intelligens automatikus módban egyszerűen rögzíthet anélkül, hogy foglalkoznia kellene a beállításokkal. „Videók rögzítése automatikus módban” (☞25. old.) „Állóképek felvétele az automatikus módban” (☞28. old.) |
| P | A rekesznyílás és a zársebesség beállítása automatikus az alany fényerejétől függően. „P: Expozíció beállítása (pl. fényerő) (Automatikusan beprogramozva)” (☞35. old.) |
| A | Rekesznyílás kézi beállítása, a zársebesség beállítása automatikusan történik. „A: Rekesznyílás beállítása (Rekesznyílás prioritás)” (☞35. old.) |
| S | Zársebesség kézi beállítása, a rekesznyílás beállítása automatikusan történik. „S: Zársebesség beállítása (Zársebesség prioritás)” (☞36. old.) |
| M | Rekesznyílás és zársebesség kézi beállítása. „M: A rekesznyílást és a zársebességet állítja be egy időben (Kézi)” (☞36. old.) |
| U | A gyakran használt beállítások regisztrálhatóak a következő helyen: U. „FELHASZNÁLÓI tárcsa beállítási értékeinek mentése” (☞36. old.) |
| SCN | A felvételi körülményeknek megfelelő felvételi jelenetek. (Jelenetválasztás) „Fényképezés téma (alany) szerint” (☞33. old.) |
| | Automatikus követéssel rögzíti az alanyt. (Arcprioritás/érint. prioritás) „Motívumok rögzítése automatikus követéssel (PRIORITY AE/AF MEGÉR.)” (☞34. old.) |

Fényképezés téma (alany) szerint

Állítsa a módválasztó tárcsát a Jelenetválasztás (SCN) lehetőségre az expozíció és a zársebesség automatikus (alanytól függő) beállításához.

- 1 Állítsa be a módválasztó tárcsát a következőre: SCN.

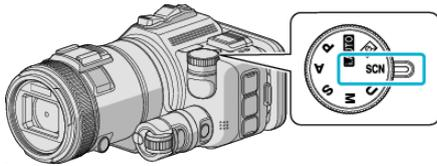

- 2 Érintse meg: „SCN”.

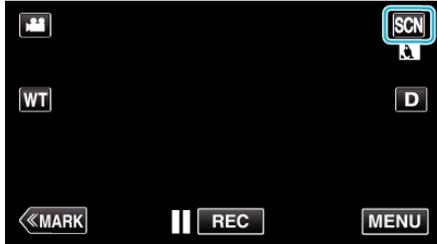

- 3 Érintse meg a megfelelő jelenetet.



- Érintse meg a(z) < vagy > elemet a képernyő görgetéséhez.
- Érintse meg a(z) X gombot a menüből való kilépéshez.

- 4 Kezdje el a felvételt.

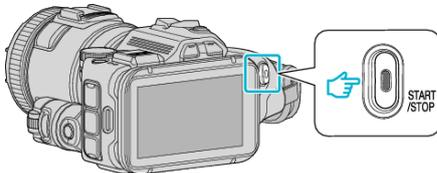

| Beállítás | Effektus |
|---|--|
| KÜLTÉRI SPORTOK | Minden egyes képkockán élesen rögzíti a gyorsan mozgó alanyokat kültéren történő felvétel során. |
| BELTÉRI SPORTOK | Minden egyes képkockán élesen rögzíti a gyorsan mozgó alanyokat épületen belül történő felvétel során. |
| HÁTTÉRFÉNY KOMP. | Kijavítja a képet, ha a motívum túl sötét lesz a háttérvilágítás miatt. |
| PORTRÉ | Elhomályosítja a hátteret, hogy kiemelje a képen látható személyeket. |
| LÁGY BŐR | Kiegyengeti az alany arcbőrét. |
| TÁJKÉP | Természetes környezeti háttér stb. esetén használja ezt a lehetőséget. |
| TÁJKÉP ÉS PORTRÉ | Akkor használja ezt a beállítást, amikor természetes környezeti háttérben lévő alanyt fényképez. |
| ALKONY | Természetesen rögzíti az éjszakai jeleneteket. <ul style="list-style-type: none"> • Rögzítse a képet az aktuális jelenetnél világosabban, ehhez használjon lassú zársebességet a pillanatfelvétel módban. |
| ÉJSZAKAI ÉS PORTRÉ (Csak a pillanatfelvételeknél) | A vakut működteti az alany pontos, éjszakai rögzítéséhez. |
| ÉJJELEI | Automatikusan növeli a jelenetnél az erősítést és a fényerőt a lassabb zársebességgel, ha a környezet sötét. A kamera rázkódásának megelőzéséhez használjon állványt. |
| HÓ | Megelőzi, hogy a motívum túl sötét legyen, ha télen hóban vagy egy napfényes napon készíti a felvételt. |
| TENGERPART | A tenger és a tengerpart világos és élénk színeit rögzíti, ha napfényes napon készíti a felvételt. |
| SPOT FÉNY | Megelőzi, hogy a célszemély túl világos legyen a fényforrás alatt. |
| TÜZIJÁTÉK | Tűzijáték felvételéhez használja ezt a lehetőséget. |
| NAPLEMENTE | Naplemente és napfelkelte felvételéhez használja ezt a lehetőséget. |

MEGJEGYZÉS :

- A(z) „JELENET KIV.” minden jelenetét a(z) „AUTO RÖGZÍTÉS” közben nem lehet beállítani.
- A(z) TÁJKÉP/ALKONY/TÜZIJÁTÉK/NAPLEMENTE módokban a fókusz csak távolról működik.

Motívumok rögzítése automatikus követéssel (PRIORITY AE/AF MEGÉR.)

A(z) „PRIOR. AE/EF MEGÉR.” egy olyan funkció, amely a megérintett helynek megfelelően állítja a fókuszot és a fényerőt.

A funkció elérhető a videókhöz és a pillanatképfelvételekhez is.

- Ez a funkció akkor érhető el, ha a módválasztó tárcsa beállítása a következő: .

1 Állítsa be a módválasztó tárcsát a következőre: .

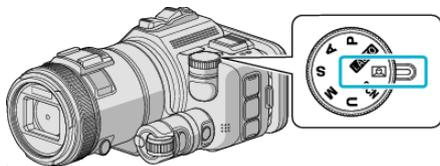

2 Érintse meg: „MENU”.

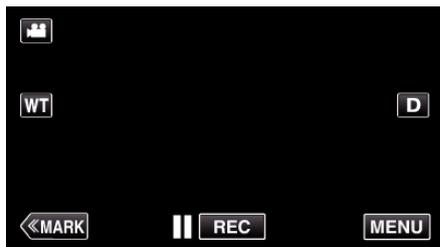

- Megjelenik a főmenü.

3 Érintse meg a(z) „FELVÉTEL BEÁLLÍTÁS” elemet.



4 Érintse meg: „PRIOR. AE/EF MEGÉR.”.



- Érintse meg a(z) X gombot a menüből való kilépéshez.
- Érintse meg a(z) ↶ elemet, hogy visszaváltson az előző képernyőre.

5 Érintse meg a megfelelő beállítást.



- A fókusz és a fényerő automatikusan a megérintett területnek (arc/szín/terület) megfelelően módosul. A kiválasztott tárgy (arc/szín) körül egy kék, a kiválasztott terület körül egy fehér keret jelenik meg.
- Az ismételt beállításhoz érintse meg újra az adott helyet (arc/szín/terület).
- A(z) „ARC-KÖVETÉS” vagy „SZÍN-KÖVETÉS” megszakításához érintse meg a kék keretet.
- A(z) „TERÜLET KIVÁLASZTÁSA” megszakításához érintse meg a fehér keretet.

6 Nyomja meg a(z) START/STOP gombot a rögzítés elindításához.

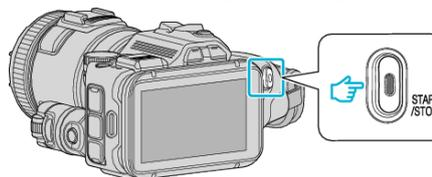

| Beállítás | Részletek |
|----------------------|---|
| KI | Kikapcsolja a funkciót. |
| ARC-KÖVETÉS |  jelenik meg a képernyőn. A rögzítés a megérintett és követett archoz (célszemélyhez) megfelelő, automatikusan állított fókusszal és fényerővel történik. Ez mellett a megérintett arc (célszemély) körül egy zöld keret jelenik meg. |
| SZÍN-KÖVETÉS |  jelenik meg a képernyőn. A rögzítés a megérintett színhez (alanyhoz) megfelelő, automatikusan állított fókusszal történik. Emellett a megérintett szín (alany) körül egy kék keret jelenik meg. |
| TERÜLET KIVÁLASZTÁSA |  jelenik meg a képernyőn. A rögzítés a megérintett területnek (rögzített helyhez) megfelelő, automatikusan állított fókusszal és fényerővel történik. Ez mellett a megérintett terület körül egy zöld keret jelenik meg. A(z) TERÜLET KIVÁLASZTÁSA a következőben: PRIOR. AE/EF MEGÉR. csak optikai nagyítási tartományon belül érhető el. (nem érhető el, ha digitális nagyítást használ) |

MEGJEGYZÉS :

- Ha a(z) „PRIOR. AE/EF MEGÉR.” opció be van állítva, akkor a(z) „FÓKUSZ” automatikusan a(z) „AUTOMATIKUS” opcióra vált.

Érintsen meg egy tetszőleges helyet (arc/szín/terület) újra a beállítás törléséhez.

- A beállítás reseteléséhez érintse meg egy nem kiválasztott helyet (arc/szín/terület).
- Ha a kamera elveszti a célszemély/motívumot, akkor érintse azt meg újra.
- A beállítások a nagyítás műveletek során elvesznek. (csak „TERÜLET KIVÁLASZTÁSA”)
- A(z) „SZÍN-KÖVETÉS” beállításakor a céltárgy (szín) változhat, ha a készülék hasonló színt detektál. Ilyen esetben érintse meg újra a motívumot. A céltárgyat (színt) a készülék újra megtalálja és követi, ha az egy adott időn belül újra a képernyő közepére kerül.

FIGYELEM :

- Az LCD monitor szélén megjelenő tárgyakat a készülék, lehet hogy nem detektálja, ha azokat megérinti. Ilyen esetben mozgassa a céltárgyat középre, és érintse azt meg újra.
- A(z) „ARC-KÖVETÉS” funkció egyes felvételi feltételek mellett (távolság, szög, fényerő stb.) és az alany (arc iránya stb.) függvényében nem biztos, hogy megfelelően működik. Ezen kívül nagyon nehéz érzékelni az arcokat háttérvilágítás mellett.
- A(z) „SZÍN-KÖVETÉS” a következő esetekben nem biztos, hogy megfelelően fog működni:
 - kontraszt nélküli motívum rögzítése
 - nagy sebességgel mozgó motívum rögzítése
 - sötét helyen való rögzítés
 - ha a környező fényerő nem változik
- A(z) „TERÜLET KIVÁLASZTÁSA” nem érhető el, ha digitális nagyítást használ.

■ Mosolygás szintjének megjelenítéséhez

Állítsa be a(z) „MOSOLY%” menüopciót „BE” lehetőségre. „MOSOLY% (csak )” (173. old.)

- A mosolygás szintje (mosoly %) numerikus értékekben jelenik meg. (maximum 3 arc)
- A kijelző elrejtéséhez állítsa a(z) „MOSOLY%” lehetőséget „KI” értékre.

■ Mosolygós arcokról történő pillanatfelvétel készítéséhez

Állítsa be a(z) „MOSOLY-FELVÉTEL” menüopciót „BE” lehetőségre. „MOSOLY-FELVÉTEL (csak )” (173. old.)

- Automatikusan készít pillanatfelvételt bármikor, amikor egy keretben lévő alany mosolyog.

Manuális állítás a felvételhez

Rekesznyílás és zársebesség kézi beállítása a felvételhez.

A beállításokat külön kell beállítani a videókhöz és a pillanatfelvételekhez.

P: Expozíció beállítása (pl. fényerő) (Automatikusan beprogramozva).

Az expozíció első beállítását követően a(z) „REKESZNYÍL” és a(z) „ZÁRSEBESSÉG” beállítása automatikusan történik a célszemély fényerejének megfelelően.

- 1 Állítsa be a módváltató tárcsát a következőre: P.

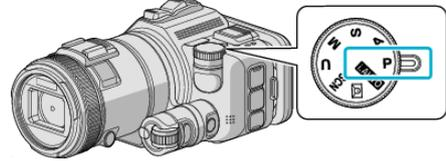

- Az expozíció beállítása automatikusan megtörtént.

■ Az expozíció további, kézi vezérléssel történő beállításához

- Nyomja meg a(z) „EXPOSURE” gombot. Módosítsa a numerikus értéket az állítótárcsa segítségével, majd nyomja meg a(z) „SET” gombot.

A: Rekesznyílás beállítása (Rekesznyílás prioritás)

A(z) „ZÁRSEBESSÉG” beállítása automatikus az optimális expozíció fenntartása érdekében.

- 1 Állítsa be a módváltató tárcsát a következőre: A.

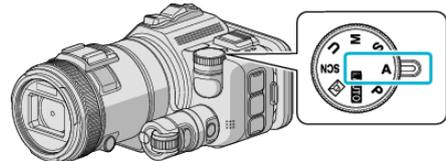

- 2 Módosítsa a numerikus értéket az állítótárcsa segítségével.

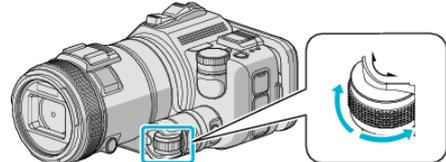
**MEGJEGYZÉS :**

- A numerikus érték csökkentésével a háttér homályos lesz, ezzel kiemelve az alanyt a háttérből.

■ Az expozíció további, kézi vezérléssel történő beállításához

- Nyomja meg a(z) „EXPOSURE” gombot. Módosítsa a numerikus értéket az állítótárcsa segítségével, majd nyomja meg a(z) „SET” gombot.

S: Zársebesség beállítása (Zársebesség prioritás)

A(z) „REKESZNYÍL” beállítása automatikus az optimális expozíció fenntartása érdekében.

- 1 Állítsa be a módváltó tárcsát a következőre: S.

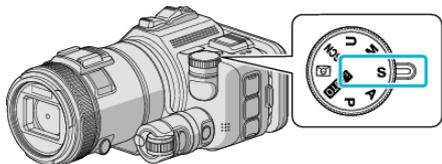

- 2 Módosítsa a numerikus értéket az állítótárcsa segítségével.

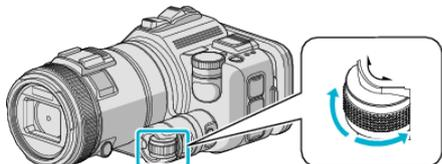

MEGJEGYZÉS :

- A numerikus érték csökkentésével egy gyorsan mozgó alanyt tud tisztán, nem homályosan rögzíteni.

Az expozíció további, kézi vezérléssel történő beállításához

- Nyomja meg a(z) „EXPOSURE” gombot. Módosítsa a numerikus értéket az állítótárcsa segítségével, majd nyomja meg a(z) „SET” gombot.

M: A rekesznyílást és a zársebességet állítja be egy időben (Kézi)

Az expozíció (fényerő) rögzítve van a rekesznyílás és a zársebesség beállításával.

- 1 Állítsa be a módváltó tárcsát a következőre: M.

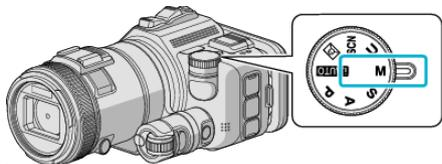

- 2 Módosítsa a(z) „ZÁRSEBESSÉG” numerikus értékét az állítótárcsa segítségével, majd nyomja meg a(z) „EXPOSURE” gombot.

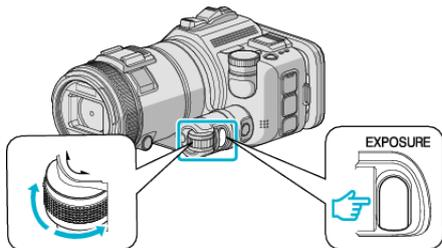

- 3 Módosítsa a(z) „REKESZNYÍL” numerikus értékét az állítótárcsa segítségével.

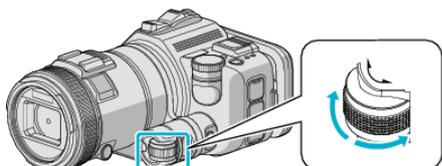

MEGJEGYZÉS :

- A zársebesség kézi beállítása (M) esetén előfordulhat, hogy nem lesz megfelelő az expozíció.
- Ha a zársebesség 4 másodpercre van állítva, akkor a fókusz kézi beállításra rögzített, a(z) „ERŐSÍTÉS NÖVELÉSE” pedig „KI” értékre rögzített.

U: A gyakran használt funkciók beállítási értékeinek mentése (Felhasználói beállítások)

A rekesznyílás és a zársebesség beállításakor ezek a beállítások könnyen végrehajthatóak a beállítási értékek elmentésével, amennyiben ezeket az értékeket gyakran használja.

A beállítási értékeket a módváltó tárcsa Felhasználói beállítások (U) menüjében tudja elmenteni. A videók és pillanatfelvételek esetében különböző beállítási értékeket tud elmenteni.

Beállítandó elemek

| Tétel | | Referencia |
|-------------------------|-----------|---|
| ZÁRSEBESSÉG | Mindkettő | - |
| REKESZNYÍL | Mindkettő | - |
| FEHÉREGYENSÚLY | Mindkettő | „Fehéregyensúly beállítás” (☞39. old.) |
| ERŐSÍTÉS NÖVELÉSE (AGC) | csak | „ERŐSÍTÉS NÖVELÉSE(csak P, A, S és M)” (☞172. old.) |
| ERŐSÍTÉS (ISO) | csak | „ERŐSÍTÉS(csak P, A, S, M és U)” (☞178. old.) |

FELHASZNÁLÓI tárcsa beállítási értékeinek mentése

- 1 Érintse meg: „MENU”.

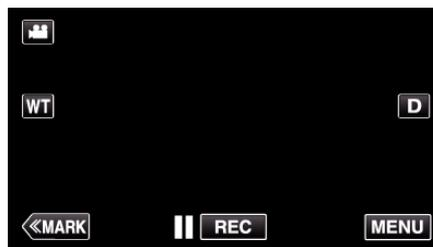

- Megjelenik a főmenü.

- 2 Érintse meg a(z) „FELVÉTEL BEÁLLÍTÁS” elemet.



- 3 Érintse meg a(z) > elemet a képernyő jobb alsó sarkában.

(Ez a képernyő akkor jelenik meg, ha a módváltó tárcsa beállítása a következő: i.AUTO)



- 4 Érintse meg: „FELH.TÁRCS.”.



5 Érintse meg a beállítási elemeket.

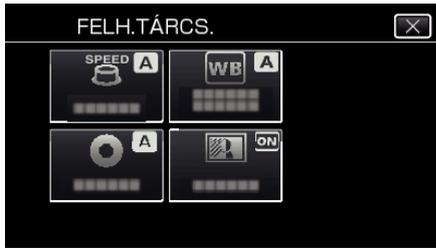

6 Érintse meg a beállítási értéket.

- A(z) „ZÁRSEBESSÉG” és a(z) „REKESZNYÍL”, a(z) „KÉZI” megérintéséhez, válassza ki a beállítási értékeket a(z) </>, megérintésével és a(z) „ÁLLÍT” megérintésével.
- Más elemek beállításához ismételje meg az 5-6. lépést.

7 Érintse meg: X.



8 Állítsa be a módváltó tárcsát a következőre: U, majd kezdje el a felvételt.

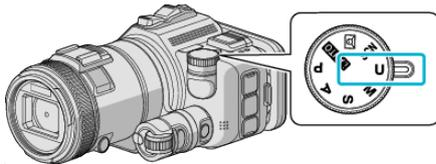

A fókusz manuális állítása

Állítsa be a fókusz, ha a kép nem elég éles az intelligens automata módban vagy manuális fókusz szeretne használni.

- Ez a funkció akkor érhető el, ha a módváltó tárcsa beállítása a következő: P, A, S, M, U vagy SCN.

1 Nyomja meg a(z) AF/MF gombot.

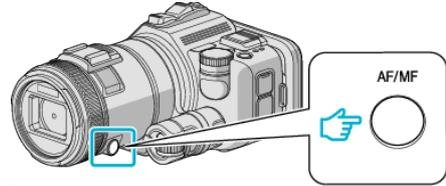

- Megjelenik a fókuszbeállítás képernyő.



2 A fókuszgyűrű segítségével állítsa be a fókusz.

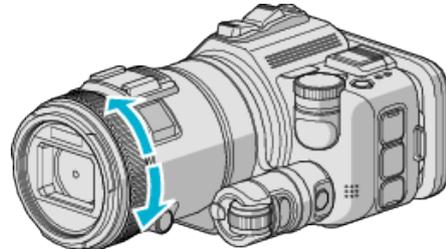

- Ha a(z) ▲ villogva jelenik meg, a fókusz nem állítható távolabb.
- Ha a(z) ▼ villogva jelenik meg, a fókusz nem állítható közelebb.

MEGJEGYZÉS :

- A fókusz akkor marad stabil, ha a teleobjektív (T) végállásnál állítja be azt, és a nagyítást széles látószög (W) végállásra állítja.

■ Az Automatikus fókusz folytatásához (automatikus beállítás)

Nyomja meg a(z) AF/MF gombot a(z) ▲ és a(z) ▼ törléséhez.

Fókusz állítása a fókuszsegéd használatával

A fókuszált motívum körül egy színes keret jelenik meg a pontosabb fókuszáláshoz.

- Ez a funkció akkor érhető el, ha a módválasztó tárcsa beállítása a következő: P, A, S, M, U vagy SCN.

1 Érintse meg: „MENU”.

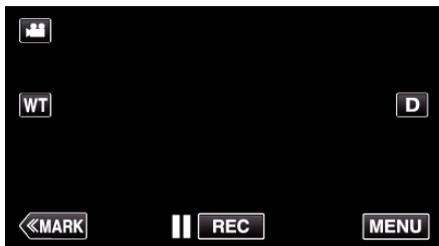

2 Érintse meg a(z) „FELVÉTEL BEÁLLÍTÁS” elemet.



3 Érintse meg: „FÓKUSZSEGÉD”.



- Érintse meg a(z) X gombot a menüből való kilépéshez.
- Érintse meg a(z) ↶ elemet, hogy visszaváltson az előző képernyőre.

4 A fókuszgyűrű segítségével állítsa be a fókuszt.

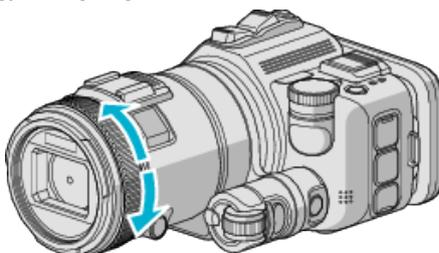

- Ha a(z) ▲ villogva jelenik meg, a fókusz nem állítható távolabb.
- Ha a(z) 👤 villogva jelenik meg, a fókusz nem állítható közelebb.

5 Érintse meg a(z) SET gombot a megerősítéshez.

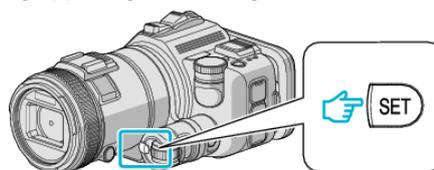

MEGJEGYZÉS :

A Fókuszsegéd funkció beállításakor a képernyő feketén-fehéren jelenik meg, és a fókuszált részek kontúrjait előre megadott színben emeli ki a készülék. Módosítsa a színt, ha nehezen látja a kontúrvonalat.

- Módosítsa a színt a(z) „FELVÉTEL BEÁLLÍTÁS” menü „SZÍN SEGÉD” eleménél. („PIROS”, „ZÖLD”, „KÉK”)

Fehéregyensúly beállítás

Beállíthatja a fehéregyensúlyt, hogy az a lehető leginkább illeszkedjen a fényforráshoz.

A funkció elérhető a videókhoz és a pillanatfelvételekhez is.

- Ez a funkció akkor érhető el, ha a módválasztó tárcsa beállítása a következő: P, A, S vagy M.

1 Érintse meg: „MENU”.

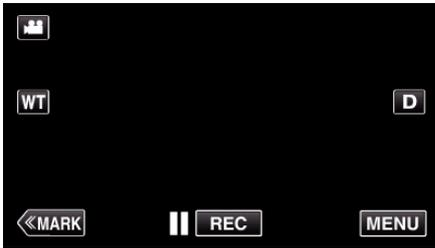

- Megjelenik a főmenü.

2 Érintse meg a(z) „FELVÉTEL BEÁLLÍTÁS” elemet.



3 Érintse meg: „FEHÉREGYENSÚLY”.



- Érintse meg a(z) X gombot a menüből való kilépéshez.
- Érintse meg a(z) ↶ elemet, hogy visszaváltson az előző képernyőre.

4 Érintse meg a megfelelő rögzítési környezetet.



- Válassza ki az elemet a(z) < vagy > használatával, majd érintse meg a következőt: „ÁLLÍT”. (Kiválasztáshoz közvetlenül érintse meg az ikont.)
- A beállítás után megjelenik a Fehéregyensúly ikon a kijelzőn.

| Beállítás | Részletek |
|----------------------|---|
| A AUTOMATIKUS | Automatikusan igazodik a természetes színekhez. |
| MWB | Használja az opciót, ha a természetellenes színek problémáját nem tudja elhárítani. |
| FINOM | Állítsa ezt be, ha a felvétel a szabadban egy napos napsütésben történik. |
| FELHŐ | Állítsa ezt be, ha a felvétel felhős napon vagy árnyékban történik. |
| HALOGÉN | Állítsa ezt be, ha a felvétel természetes megvilágítással, pl. a videó lámpája segítségével történik. |
| ÁTTETSZŐ 1 | Természetes fehér fénycsóvilágítás alatt történő felvétel esetén állítsa ezt be. |
| ÁTTETSZŐ 2 | Nappali fénycsóvilágításban történő felvétel esetén állítsa ezt be. |

MWB használata

- Tartson egy tiszta fehér lapot a lencsék elé, hogy a fehér papír kitöltse a képernyőt.
- Írnyítsa a kurzort a következőhöz: „MWB”, majd nyomja meg és tartsa lenyomva a következőt: „ÁLLÍT”.
Vagy nyomja meg és tartsa lenyomva a(z) „MWB” ikont.
- Engedje az elemet el, ha a menü eltűnik, és a(z) el kezd világítani.

MEGJEGYZÉS :

- A beállítás nem változik, ha a(z) „MWB” elemet túl gyorsan/túl rövid ideig (1 mp-nél rövidebb időtartamig) érinti csak meg.
- Ha a módválasztó tárcsa beállítása i.AUTO vagy SCN, akkor a beállítás a következő értékre van rögzítve: „AUTOMATIKUS”.
- Ha a módválasztó tárcsa beállítása U, akkor a(z) „FELH.TÁRCS.” menüpont „FEHÉREGYENSÚLY” eleme beállítható.

Közeli felvételek készítése

A tele makró funkció segítségével közeli felvételeket készíthet a motívumokról.

A funkció elérhető a videókhoz és a pillanatfelvételekhez is.

- Ez a funkció akkor érhető el, ha a módválasztó tárcsa beállítása a következő: P, A, S, M vagy U.



* A kép lenyomatszerűen jelenik meg.

- Érintse meg: „MENU”.

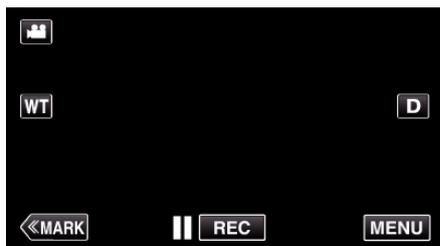

- Megjelenik a főmenü.

- Érintse meg a(z) „FELVÉTEL BEÁLLÍTÁS” elemet.



- Érintse meg: „TELE MAKRÓ”.



- Érintse meg a(z) X gombot a menüből való kilépéshez.
- Érintse meg a(z) ↶ elemet, hogy visszaváltson az előző képernyőre.

- Érintse meg: „BE”.



- A beállítás után a tele-makró ikon jelenik meg.

| Beállítás | Részletek |
|-----------|---|
| KI | Engedélyezi a közeli felvételeket 1 méterig a teleobjektív (T) állásában. Engedélyezi a közeli felvételeket 5 centiméterig a széles látószögű (W) állásában. |
| BE | Engedélyezi a közeli felvételeket 60 centiméterig a teleobjektív (T) állásában. Engedélyezi a közeli felvételeket 5 centiméterig a széles látószögű (W) állásában. |

MEGJEGYZÉS :

- Ha a módválasztó tárcsa beállítása P, A, S, M vagy U, akkor be tudja állítani a tele-makró funkciót.

FIGYELEM :

- Ha nem közeli felvételeket készít, akkor állítsa a(z) „TELE MAKRÓ” elemet a(z) „KI” opcióra.
Különben a kép homályos lesz.

Túlexponált területek (ZEBRA) ellenőrzése

A videorögzítés közben konkrét megvilágítási szintű területeken diagonális sorok (zebraminta) láthatók.

- Ez a funkció akkor érhető el, ha a módválasztó tárcsa beállítása a következő: P, A, S, M vagy U.

1 Érintse meg: „MENU”.

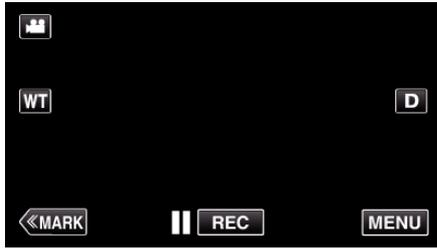

- Megjelenik a főmenü.

2 Érintse meg a(z) „FELVÉTEL BEÁLLÍTÁS” elemet.



3 Érintse meg: „ZEBRA”.



- Érintse meg a(z) X gombot a menüből való kilépéshez.
- Érintse meg a(z) ↶ elemet, hogy visszaváltson az előző képernyőre.

4 Érintse meg a(z) „70-80%” vagy a(z) „100% FELETT” elemet.



| Beállítás | Részletek |
|-------------|--|
| KI | Kikapcsolja a funkciót. |
| 70-80% | A majdnem túlexponált területek csíkozva jelennek meg. |
| 100% FELETT | A túlexponált területek csíkozva jelennek meg. |

A kamera rázkódásának, remegésének csökkentése

A képstabilizátor beállításánál a kamera remegése jelentősen csökkenthető a videorögzítés során.

1 Érintse meg: „MENU”.

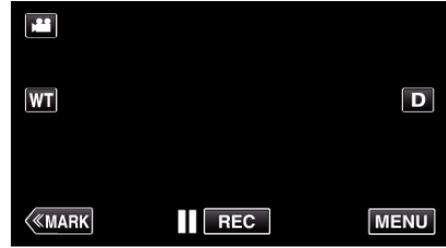

2 Érintse meg a(z) „FELVÉTEL BEÁLLÍTÁS” elemet.



3 Érintse meg: „KÉPSTAB.”.

(Ez a képernyő akkor jelenik meg, ha a módválasztó tárcsa beállítása a következő: i.AUTO)



- Érintse meg a(z) X gombot a menüből való kilépéshez.
- Érintse meg a(z) ↶ elemet, hogy visszaváltson az előző képernyőre.

4 Érintse meg a megfelelő beállítást.

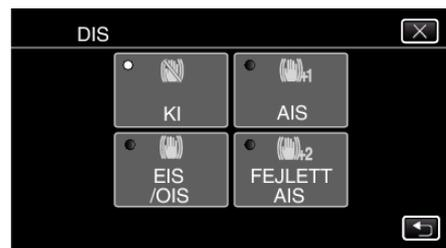

| Beállítás | Részletek |
|---|---|
| KI | Kikapcsolja a képstabilizátort. |
| EIS /OIS | Csökkenti a kamera remegését szokásos felvételi körülmények mellett. |
| AIS (csak videó mód) | Jobban csökkenti a kamera remegését, ha a fényes jeleneteket széles látószöggel készíti. Csak a széles látószög végállásban (kb. 5x). |
| FEJLETT AIS (csak videó mód) | A korrekció területe nagyobb, mint a(z) „AIS” esetében. A kamera remegése hatékonyabban csökkenthető akkor is, ha a rögzítés széles vagy tele nagyítással készül, ill. ha a rögzítés során a motívummal együtt mozgunk. |

MEGJEGYZÉS :

- Javasoljuk, hogy kapcsolja a képstabilizátort a(z) „KI” állásba, ha kissé mozgó motívumot rögzít állványról.
- Ha a kamera túl erősen mozog, akkor a képet nem lehet teljesen stabilizálni.
- Amikor a(z) „AIS” beállítás van kiválasztva, a látószög leszűkül. A(z) „FEJLETT AIS” esetében a látószög még a következőnél is keskenyebb: „AIS”.
- A képstabilizáció csak a SNAPSHOT gomb pillanatfelvétel-rögzítés módban való félig lenyomásakor kezdődik.

Videó megjelölése rögzítés közben

Videó rögzítése közben megjelölhet egy adott jelenetet. Ha a jelenetet megjelölte, a megjelölt helyet a készülék rögzíti, hogy a megjelölés helye könnyen megtalálható és a digest lejátszás könnyen elindítható legyen.

Videó megjelölése rögzítés közben (Normál)

- 1 Érintse meg: „MARK”.

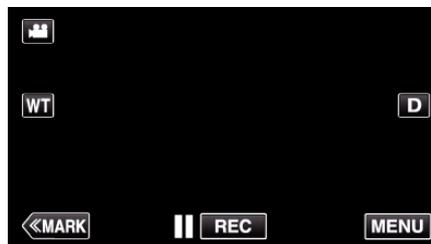

- 2 Érintse meg a(z) „!GEN” elemet a jelölés módba való belépéshez.



- 3 Indítsa el a videórögzítést.

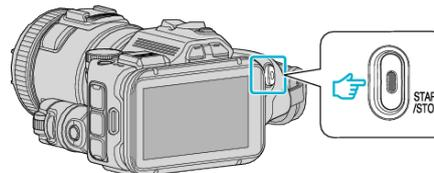

- Nyomja le újra a(z) START/STOP gombot a rögzítés megállításához.

- 4 Érintse meg a(z) , vagy a(z) elemet a megjelölni kívánt jeleneten.

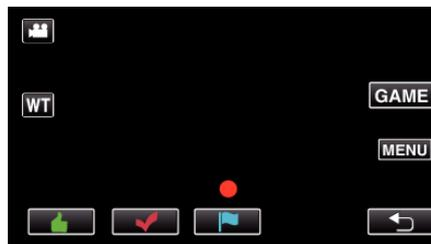

- 5 Fejezze be a videófelvételt a(z) START/STOP gomb megnyomásával és lépjen ki a jelölés módból a(z) megérintésével.

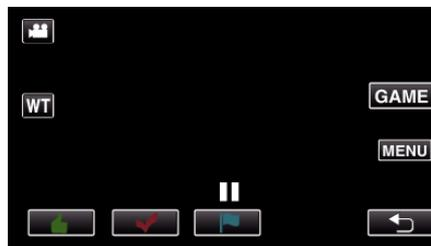

Videó megjelölése rögzítés közben (Mérkőzés)

1 Érintse meg: „MARK”.

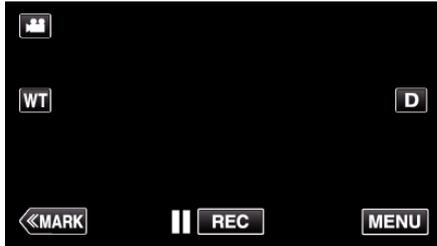

2 Érintse meg a(z) „IGEN” elemet a jelölés módba való belépéshez.



3 Érintse meg a következőt a mérkőzés elkezdéséhez: „GAME”.

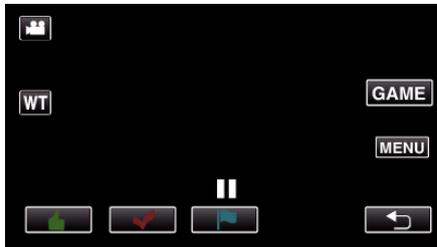

4 Indítsa el a videórögzítést.

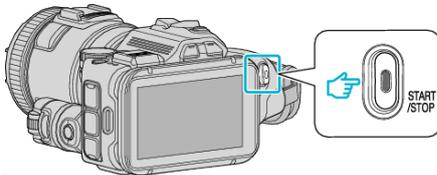

- Nyomja le újra a(z) START/STOP gombot a rögzítés megállításához.

5 Érintse meg a(z) 👍, ✓, 🚩, P vagy a(z) 🔄 elemet a megjelölni kívánt jeleneten.



- Érintse meg a(z) P elemet az eredménykiválasztás képernyő megjelenítéséhez.

6 Fejezze be a videófelvételt a(z) START/STOP gomb megérintésével, és érintse meg a következőt: „GAMEX”.



7 Érintse meg a következőt a mérkőzés befejezéséhez: „IGEN”.



8 Érintse meg a következőt a jelölés módból való kilépéshez: ↶.

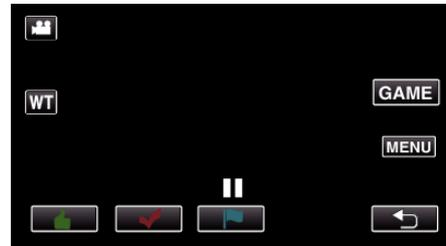

| Tétel | Használati példa |
|----------------|---|
| 👍 (Jó) | Ezt akkor használja, ha a sportoló jól játszik. |
| ✓ (Ellenőrzés) | Ezt akkor használja, ha a sportoló nem játszik jól. |
| 🚩 (Szabad) | Ezt akkor használja, ha az adott játékot később szeretné ellenőrizni. |
| P (Eredmény) | Ezt akkor használja, ha eredményt adott meg. |
| 🔄 (Csere) | Ezt akkor használja, ha a játékost lecserélték. |

FIGYELEM :

- Az eredményjelző rögzítve lesz, ha a játék elindítása után elindítja a rögzítést. A rögzített eredményjelző később nem törölhető.
- A jelölés funkció nem érhető el nagysebességű rögzítés közben.

MEGJEGYZÉS :

- Érintse meg a következőt a jelölés elvégzését követően a korábbi jelölés törléséhez: „MARK”.
- A megjelölt jelenetek lejátszásához lásd az alábbiakat. „JELÖLÉS LEJÁTSZÁS” (56. old.)
- Ha az okostelefonjára telepít egy speciális alkalmazást, akkor a megjelölési műveletet az okostelefonjáról is végrehajthatja. „Jelölések használata” (124. old.)

Lassított (nagy sebességű) rögzítés

Lassítással rögzíthet videókat, ha növeli a rögzítési sebességet, majd azokat lassított felvételként játszhatja le, hogy kihangsúlyozza a mozgást.

A funkció például a mozgások ellenőrzésére használható, pl. egy golfütő lendítésénél. (Csak MP4 videófájlok)

| Rögzítési sebesség | Képméret |
|--------------------|----------|
| 500fps(10x) | 320x176 |
| 400fps(8x) | 320x176 |
| 250fps(5x) | 640x360 |
| 200fps(4x) | 640x360 |
| 100fps(2x) | 640x360 |

- Ha a rögzítési sebesség 250 képkocka/mp, akkor a lejátszási idő az aktuális rögzített idő ötszöröse lesz.
(Példa: Ha a rögzítési idő 1 perc, akkor a lejátszási idő 5 perc lesz.)

1 Nyomja meg a(z) TIME CONTROL gombot.

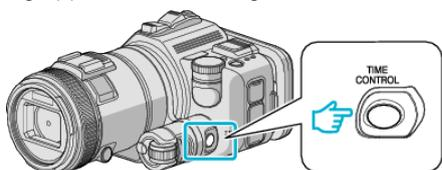

2 Módosítsa a rögzítési sebességet az állítótárcsa segítségével.

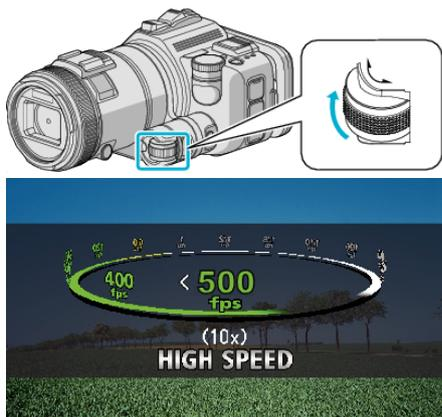

3 Nyomja meg a(z) SET gombot.

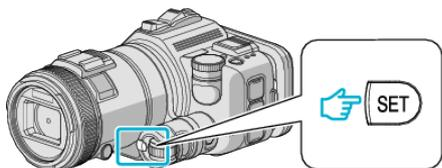

4 Kezdje el a rögzítést.

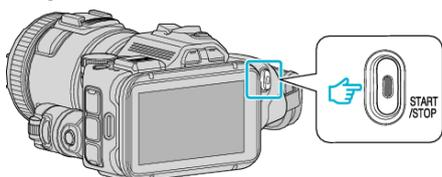

MEGJEGYZÉS :

- Nagysebességű, kis felbontással történő rögzítés esetén előfordulhat, hogy a képek szemcsésebben jelennek meg. Továbbá javasoljuk, hogy használjon háromlábú állványt és a felvételt világos helyen készítse a(z) „ERŐSÍTÉS NÖVELESE” paraméter „AUTOMATIKUS” értékre állításával, mivel ez a normál felvételnél sötétebb.
- Audió nem lesz rögzítve a videóval.
- A nagy sebességű rögzítés engedélyezésekor csak az optikai nagyítást lehet használni.
- A nagysebességű rögzítés közben a(z) „PRIOR. AE/EF MEGÉR.” beállítása a következő: „KI”.

- Előfordulhat, hogy nagysebességű rögzítés közben a jelenetszámláló nem működik megfelelően.
- Ha nagysebességű (500fps) rögzítés közben SDXC-kártyát használ, akkor a rögzítési idő maximum 3 perc.

■ A normál felvételi módhoz való visszatéréshez

- Nyomja meg a(z) TIME CONTROL gombot, majd válassza ki a(z) „50fps” elemet az állítótárcsa segítségével.
- A készülék kikapcsolásával folytathatja a normál felvételi módot.

Rögzítési gyakoriság (KÉSLELTETETT RÖGZ.)

A funkció lehetővé teszi, hogy egy lassan, sokára változó jelenet változásait egy rövid képsorozatban jelenítsük meg, a képkockák rögzítése megadott gyakorisággal történik. A beállítás megfigyeléseknél lehet hasznos, például egy virág bimbójának kinyílásakor.

1 Nyomja meg a(z) TIME CONTROL gombot.

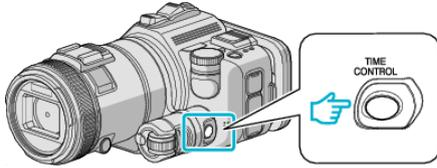

2 Módosítsa a rögzítési sebességet az állítótárcsa segítségével.

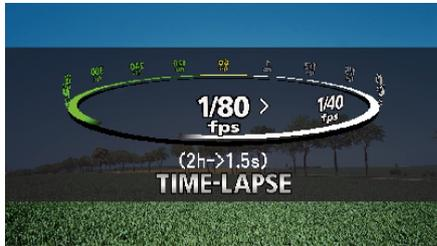
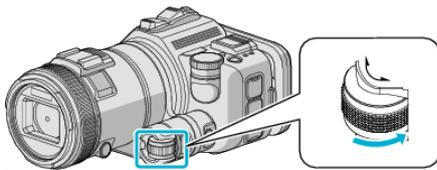

3 Nyomja meg a(z) SET gombot.

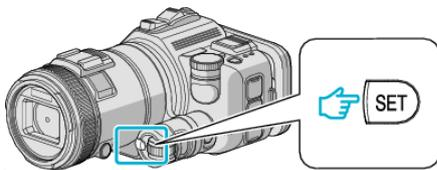

4 Kezdje el a rögzítést.

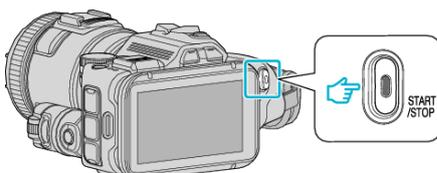

- A kamera ekkor a képkockákat a beállított gyakorisággal rögzíti.
- Ha a rögzítés gyakoriságát „20 MP-ES IDŐKÖZ” vagy ennél nagyobb értékre állította, akkor a készülék az egyes képkocka rögzítések között energiatakarékos módra vált. A következő rögzítési pontnál az energiatakarékos mód kikapcsol és a rögzítés automatikusan elindul.

■ A normál felvételi módhoz való visszatéréshez

- Nyomja meg a(z) TIME CONTROL gombot, majd válassza ki a(z) „50fps” elemet az állítótárcsa segítségével.
- A készülék kikapcsolásával folytathatja a normál felvételi módot.

Visszajelzések a késleltetett rögzítés közben



| | Kijelzés | Leírás |
|---|--------------------------|---|
| ① | Rögzítési intervallum | Megjeleníti a beállított rögzítési gyakoriságot. |
| ② | Rögzített idő | Megjeleníti a videó aktuális rögzítési idejét. A rögzítési idő a képkockák mennyiségével növekszik. |
| ③ | Aktuális eltelt idő | Megjeleníti az aktuális eltelt időt a rögzítés kezdetétől. |
| ④ | Fennmaradó rögzítési idő | A rögzítéshez rendelkezésre álló (fennmaradó) idő a kiválasztott videominőség mellett. |

Késleltetett felvétel beállítás

Minél alacsonyabb a beállítási érték, annál hosszabb a rögzítési intervallum.

| Beállítás | Részletek |
|-----------|---|
| 1fps | A képkockákat 1 másodperces gyakorisággal készíti. A rögzített videók 25x sebességgel lesznek visszajátszva. |
| 1/2fps | A képkockákat 2 másodperces gyakorisággal készíti. A rögzített videók 50x sebességgel lesznek visszajátszva. |
| 1/5fps | A képkockákat 5 másodperces gyakorisággal készíti. A rögzített videók 125x sebességgel lesznek visszajátszva. |
| 1/10fps | A képkockákat 10 másodperces gyakorisággal készíti. A rögzített videók 250x sebességgel lesznek visszajátszva. |
| 1/20fps | A képkockákat 20 másodperces gyakorisággal készíti. A rögzített videók 500x sebességgel lesznek visszajátszva. |
| 1/40fps | A képkockákat 40 másodperces gyakorisággal készíti. A rögzített videók 1000x sebességgel lesznek visszajátszva. |
| 1/80fps | A képkockákat 80 másodperces gyakorisággal készíti. A rögzített videók 2000x sebességgel lesznek visszajátszva. |

FIGYELEM :

- A késleltetett rögzítésnél nem lehet hangot rögzíteni.
- A nagyítás, az egyidejű pillanatfelvétel-rögzítés és a képstabilizátor funkció nem elérhető a késleltetett rögzítésnél.
- Ha a rögzítés úgy áll meg, hogy a felvétel ideje rövidebb „0:00:00:14”-nél, akkor a rendszer nem menti el a videót.

MEGJEGYZÉS :

- A késleltetett rögzítésnél használt beállításokat a készülék visszaállítja alapbeállításra, ha kikapcsolja a készüléket. A késleltetett rögzítés ismételt elindításához még egyszer ki kell választani az opciót.
- A rögzítés automatikusan leáll 99 órával a kezdés után.
- A hosszú késleltetett rögzítéshez használjon állványt és váltakozó áramú adaptert. Javasoljuk, hogy manuálisan állítsa be a fókuszt és a fohéregyensúlyt. „Rögzítés háromlábú állványon” (☞ 21. old.)

„A fókuszt manuálisan állítja” (37. old.)

„Fehéregyensúly beállítása” (39. old.)

- Ha a videót progresszív formátumban rögzítette (a(z) iFrame kivételével), akkor a lejátszási sebesség kétszeres.
(Példa) A(z) „1fps” használatával rögzített videó lejátszási sebessége 50x-es.

Automatikus rögzítés mozgásérzékelésre (AUTO RÖGZÍTÉS)

A funkció azt teszi lehetővé, hogy a készülék automatikusan érzékelhesse az LCD monitor piros keretében található motívum mozgásának (fényerejének) változásait.

A funkció beállítható a videó és a pillanatfelvétel módhoz is.

- 1 Tervezze meg a képet a motívumnak megfelelően.
 - Állítsa a látószöveget a nagyítással, stb.

- 2 Érintse meg: „MENU”.

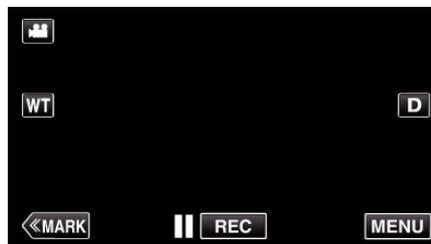

- Megjelenik a főmenü.

- 3 Érintse meg a(z) „SPECIÁLIS FELVÉTEL” elemet.



- 4 Érintse meg: „AUTO RÖGZÍTÉS”.



- Érintse meg a(z) X gombot a menüből való kilépéshez.
- Érintse meg a(z) ↶ elemet, hogy visszaváltson az előző képernyőre.

- 5 Érintse meg: „BE”.



- 6 A rögzítés automatikusan elkezdődik, ha a piros keretben található motívum elmozdul.

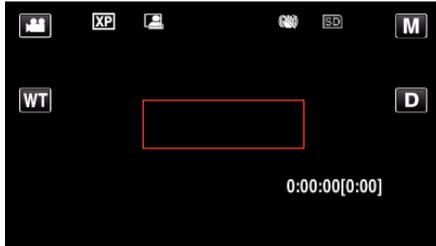

- A piros keret a menü képernyő elrejtése után 2 másodperccel jelenik meg.
- A videórögzítésnél a rögzítés addig folytatódik, amíg a piros keretben található motívum mozog (változtatja fényerejét). Ha a piros keretben található motívum már nem mozog (nem változtatja fényerejét), akkor a rögzítés 5 másodpercen belül leáll.
- A videórögzítés manuális leállításához nyomja meg a(z) START/ STOP gombot. Ha az „AUTO RÖGZÍTÉS” „BE” van kapcsolva a videórögzítés leállítása után, akkor a rögzítés újra elkezdődik, amint a piros keretben található motívum megmozdul (változtatja fényerejét). A megszakításhoz állítsa a(z) „KI” értékre a(z) „AUTO RÖGZÍTÉS” opciót.

FIGYELEM :

- A digitális nagyítás, a képstabilizátor, az időzítő és a folyamatos felvétel nem elérhető az „AUTO RÖGZÍTÉS” beállításakor.
- Az „AUTO RÖGZÍTÉS” nem használható a „KÉSLELTETETT RÖGZ.” funkcióval együtt. Ha mindkét funkció be van állítva, akkor a „KÉSLELTETETT RÖGZ.” rendelkezik magasabb prioritással.
- A(z) „KÉPMÉRET” nem módosítható az „AUTO RÖGZÍTÉS” kiválasztása után. Állítsa be azt a(z) „AUTO RÖGZÍTÉS” kiválasztása előtt.
- Az „AUTO RÖGZÍTÉS” beállításakor az automatikus kikapcsolás és az energiatakarékos módok nem elérhetők.

MEGJEGYZÉS :

- A rögzítés leáll, ha 5 másodpercnyi videórögzítés során nincs változás.
- A(z) „AUTO RÖGZÍTÉS” során használt beállításokat a készülék nem menti, ha kikapcsolja a készüléket.
- A rögzítés nem indul el akkor, ha a piros keretben található motívum mozgása túl gyors vagy a fényerősség-változása túl kicsi.
- A rögzítés akkor is elindulhat, ha a fényerő változik, függetlenül attól, hogy a piros keretben nem történt mozgás.
- A nagyítás közben a rögzítés nem tud elindulni.

Csoportfelvételek készítése (automatikus időzítő)

A 10 másodperces időzítés és az arcfelismeréses automatikus időzítés nagyon jól használható a csoportképek készítéséhez.

A két másodperces időzítő használata megelőzi a zár gombjának megnyomása miatti kamera elmozdulást/beremegést.

Ez a funkció állókép módban érhető el. Videó módban nem érhető el.

MEGJEGYZÉS :

Ha időzítővel készít felvételeket, akkor javasoljuk, hogy használjon állványt. „Rögzítés háromlábú állványon” (21. old.)

A 2/10 másodperces időzítő használata

- 1 Érintse meg: „MENU”.

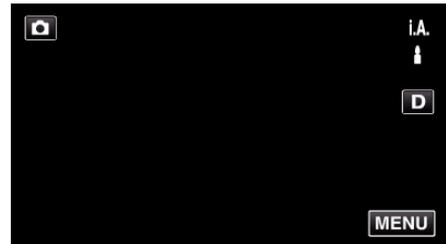

- Megjelenik a főmenü.

- 2 Érintse meg a(z) „FELVÉTEL BEÁLLÍTÁS” elemet.



- 3 Érintse meg: „AUTOMATIKUS IDŐZÍTŐ”.



- Érintse meg a(z) X gombot a menüből való kilépéshez.
- Érintse meg a(z) ↶ elemet, hogy visszaváltson az előző képernyőre.

- 4 Érintse meg: „2 MP” vagy „10 MP”.



- 5 Fókuszálja a kamerát a motívumra.

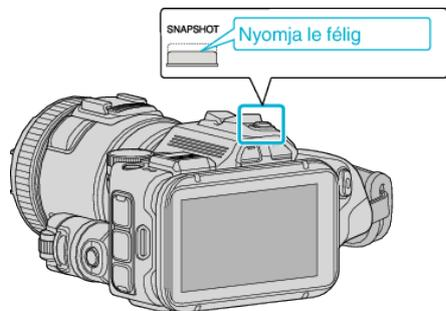

- Ha az a fókuszba kerül, akkor a fókusz ikon zöld fényel kezd el világítani.

6 Készítsen egy pillanatképet.

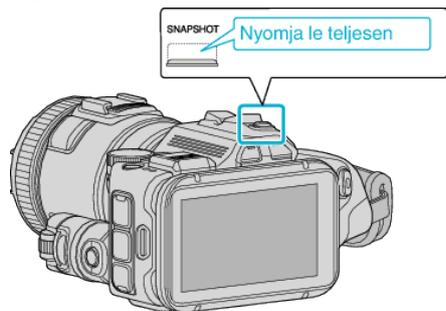

- Erre megjelenik a stopper és a visszaszámlálás végén elindul a felvétel.
- Az időzítő leállításához nyomja meg a(z) SNAPSHOT gombot újra.

Az arcfelismeréses időzítő használata

A(z) SNAPSHOT gomb lenyomására elindul az arcdetektálás és a felvétel azután indul el három másodperccel, amint még egy személy megjelenik a képen.

A funkció akkor lehet hasznos, ha a csoportfelvételen a fényképész is szerepelni szeretne.

Ez a funkció állókép módban érhető el. Videó módban nem érhető el.

1 Érintse meg: „MENU”.

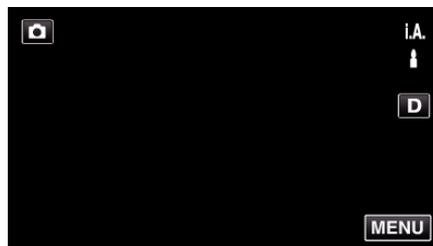

- Megjelenik a főmenü.

2 Érintse meg a(z) „FELVÉTEL BEÁLLÍTÁS” elemet.



3 Érintse meg: „AUTOMATIKUS IDŐZÍTŐ”.



- Érintse meg a(z) X gombot a menüből való kilépéshez.
- Érintse meg a(z) ↩ elemet, hogy visszaváltson az előző képernyőre.

4 Érintse meg: „ARCFELISMERÉS”.



5 Amint meggyőződött arról, hogy mindenki a kamera felé néz, nyomja meg a(z) SNAPSHOT gombot.

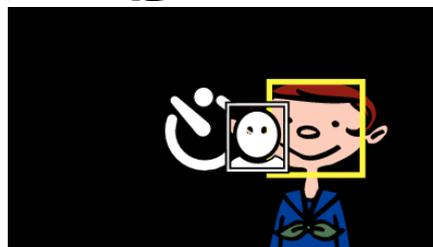
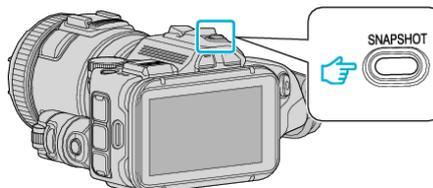

- A célszemélyek arcai körül keretek jelennek meg.
- A(z) SNAPSHOT gomb ismételt megnyomása egy 10 mp-es késleltetést indít el.

6 A fényképész megjelenik a képen.

Fényképész

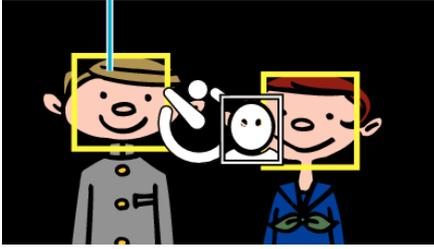

- A zárat a termék 3 másodperccel azután sűti el, amint a fényképész is megjelent a képen.
- Az időzítő leállításához nyomja meg a(z) SNAPSHOT gombot újra.

MEGJEGYZÉS :

- A(z) „ARCFELISMERÉS” funkció a felvétel körülményeitől függően lehet, hogy nem tudja detektálni az arcokat.

Videorögzítés dátummal és idővel

Videókat rögzíthet a felvétel dátumával és időpontjával együtt.

Ezt az opciót akkor állítsa be, ha a fájlt a dátum és idő megjelenítésével szeretné elmenteni.

(A dátum és idő nem törölhető a rögzítés után.)

1 Érintse meg: „MENU”.

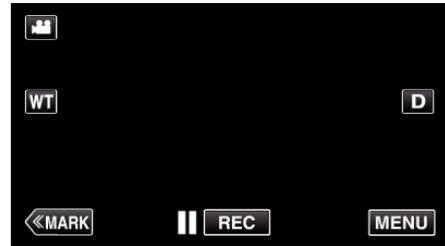

- Megjelenik a főmenü.

2 Érintse meg a(z) „SPECIÁLIS FELVÉTEL” elemet.



3 Érintse meg: „DÁTUM/IDŐ RÖGZÍTÉS”.



- Érintse meg a(z) X gombot a menüből való kilépéshez.
- Érintse meg a(z) ↶ elemet, hogy visszaváltson az előző képernyőre.

4 Válassza ki az óra típusát a(z) < vagy > használatával, majd érintse meg a(z) „ÁLLÍT” elemet.

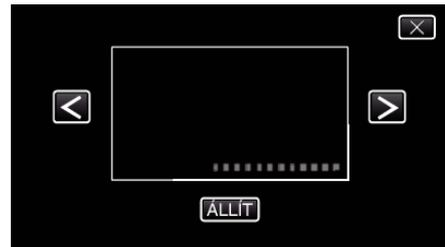

- A(z) „ÁLLÍT” elem megérintésekor megjelenik a dátummal/idővel történő rögzítésre vonatkozó figyelmeztetés.
- Érintse meg a(z) X gombot a menüből való kilépéshez.

5 Állítsa be a dátum és idő megjelenítési helyét: érintse meg az ujjával és húzza a kívánt helyre.

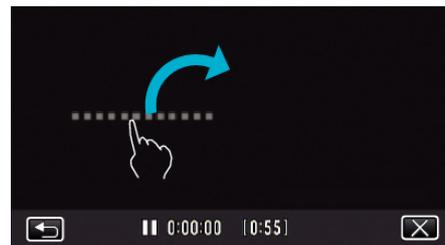

- Érintse meg a dátum és idő kijelzését az ujjával, majd mozdítsa el és helyezze a képernyő megfelelő pontjára.

6 Nyomja meg a START/STOP gombot a rögzítés elindításához.

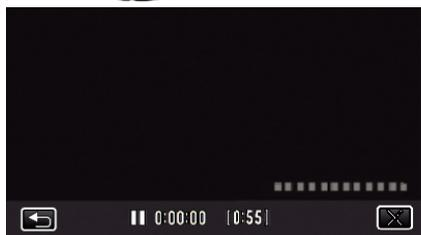
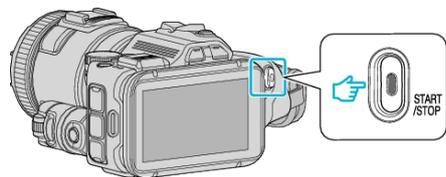

- Nyomja le újra a(z) START/STOP gombot a rögzítés megállításához.
- Érintse meg a(z) ↵ elemet, hogy visszaváltson az óra típusát kiválasztó képernyőre.
- Érintse meg a(z) ✕ elemet a(z) „DÁTUM/IDŐ RÖGZÍTÉS” elemből való kilépéshez.
(Ha nem rögzítési műveletet hajt végre, előbb érintse meg a(z) ✕ elemet a „DÁTUM/IDŐ RÖGZÍTÉS” törléséhez.)

MEGJEGYZÉS :

- Gyorsított felvételhez tudja beállítani.

FIGYELEM :

- A dátum és idő nem törölhető a felvétel után.

Fennmaradó rögzítési idő ellenőrzése

Ellenőrizheti az SD kártyán a rögzítéshez fennmaradó időt, ill. az akkumulátor rendelkezésre állási idejét.

1 Érintse meg: „MENU”.

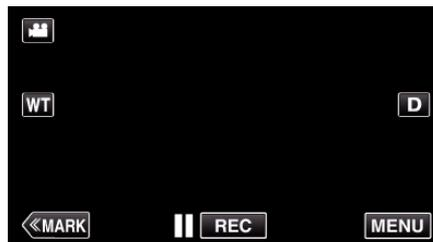

- Megjelenik a főmenü.

2 Érintse meg: „INFO.”.



- Pillanatfelvétel módból folytassa a 4. lépéssel.

3 Jelenítse meg a videórögzítéshez fennmaradó (elérhető) időt.



- A videórögzítéshez fennmaradó (elérhető) idő csak a videórögzítés módban jeleníthető meg.
- Az akkumulátor-töltöttség megjelenítéséhez érintse meg a(z)  elemet.
- A(z)  ikon nem jelenik meg, ha a váltakozó áramú adapter csatlakoztatva van.
- A képernyőből való kilépéshez érintse meg a(z) ✕ elemet.

4 Jelenítse meg az akkumulátor töltöttségét.

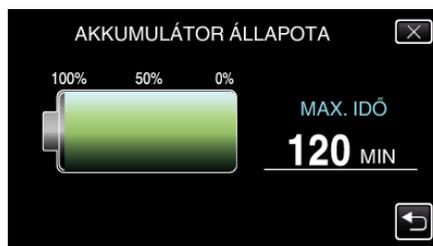

- Videórögzítéshez érintse meg a(z) ↵ elemet, hogy visszaváltson a fennmaradó rögzítési idő megjelenítésére. Pillanatfelvételek készítése közben ez a képernyő nem jelenik meg.
- Érintse meg a(z) ✕ elemet a képernyőből való kilépéshez.
- Az akkumulátor töltöttsége nem jelenik meg, ha a váltakozó áramú adaptert is csatlakoztatja.

MEGJEGYZÉS :

- A videominőséget tetszőlegesen beállíthatja érintéssel a fennmaradó idő kijelzőn a megfelelő elem megérintésével.

Becsült videorögzítési idő
■ VIDEÓ RÖGZ. FORM.: AVCHD

| Képmínőség | SDHC/SDXC kártya | | | | | | |
|------------|------------------|------------|------------|-------------|-------------|-------------|-------------|
| | 4GB | 8GB | 16GB | 32GB | 48GB | 64GB | 128 GB |
| 50p | 15 p. | 35 p. | 1 ó. 10 p. | 2 ó. 30 p. | 3 ó. 50 p. | 5 ó. | 10 ó. 10 p. |
| XP | 30 p. | 1 ó. | 2 ó. | 4 ó. | 6 ó. | 8 ó. 10 p. | 16 ó. 20 p. |
| EP | 1 ó. 40 p. | 3 ó. 30 p. | 7 ó. 10 p. | 14 ó. 40 p. | 21 ó. 30 p. | 28 ó. 50 p. | 57 ó. 50 p. |

■ VIDEÓ RÖGZ. FORM.: MP4/MOV

| Képmínőség | SDHC/SDXC kártya | | | | | | |
|-------------------------------|------------------|------------|------------|------------|------------|-------------|-------------|
| | 4GB | 8GB | 16GB | 32GB | 48GB | 64GB | 128 GB |
| MOV 1080p LPCM (1920x1080) | 10 p. | 25 p. | 50 p. | 1 ó. 40 p. | 2 ó. 30 p. | 3 ó. 30 p. | 7 ó. |
| MP4 1080p (1920x1080) | 10 p. | 25 p. | 55 p. | 2 ó. | 2 ó. 50 p. | 3 ó. 50 p. | 7 ó. 50 p. |
| MP4 720p (1280x720) | 40 p. | 1 ó. 20 p. | 2 ó. 50 p. | 5 ó. 40 p. | 8 ó. 30 p. | 11 ó. 20 p. | 22 ó. 50 p. |
| iFrame 720p (1280x720) | 10 p. | 30 p. | 1 ó. | 2 ó. | 3 ó. | 4 ó. | 8 ó. |

- A valós rögzítési idő ennél rövidebb is lehet a felvétel körülményeitől függően.

A pillanatfelvételek becsült száma (mértékegység: felvételek száma)

| Kép mérete | SDHC/SDXC kártya | | | | | | |
|----------------------|------------------|------|------|------|-------|------|-------|
| | 4GB | 8GB | 16GB | 32GB | 48 GB | 64GB | 128GB |
| 4000X3000(12M)(4:3) | 500 | 1100 | 2200 | 4500 | 6700 | 9000 | 9999 |
| 2816x2112(5,9M)(4:3) | 1100 | 2200 | 4500 | 9200 | 9999 | 9999 | 9999 |
| 2048x1536(3,1M)(4:3) | 2100 | 4200 | 8500 | 9999 | 9999 | 9999 | 9999 |
| 1920x1080(2M)(16:9) | 3100 | 6500 | 9999 | 9999 | 9999 | 9999 | 9999 |
| 640x480(0,3M)(4:3) | 9999 | 9999 | 9999 | 9999 | 9999 | 9999 | 9999 |

- A videorögzítés vagy -lejátszás során készített pillanatfelvételeket (állóképeket) a rendszer 1920x1080 felbontásban menti el.

Becsült rögzítési idő (akkumulátor használatakor)

| Akkumulátor | Aktuális rögzítési idő | Folyamatos rögzítési idő (Maximális rögzítési idő) |
|-------------|------------------------|---|
| BN-VF815U | 1 ó. | 2 ó. |

- A fenti értékek a következő beállítások mellett érvényesek: a(z) „FÉNY” beállítása „KI” és a(z) „MONITOR FÉNYESSÉG” beállítása „3” (normál).
- Az aktuális rögzítési idő egy becsült adat, pl. a nagyítás használata, és a rögzítés ismételt megszakítása miatt. Az a ténylegesnél rövidebb is lehet. (Javasolt a várható rögzítési idő háromszorosához elegendő akkumulátort előkészíteni.)
- A rögzítési idő a felvételi körülmények és használat függvényében változhat.
- Az akkumulátor hasznos élettartamának vége felé a rögzítési idő az akkumulátor teljes töltöttsége mellett is a megadottnál rövidebb lesz. (Ilyen esetben cserélje le az akkumulátor egy újra.)

Videók visszajátszása

Alább azokat a lejátszási típusokat látja, melyeket a készülék használhat.

| Tétel | Leírás |
|--|--|
| Normál lejátszás | Lejátssza a rögzített videókat. |
| Megjelölés lejátszás (Jelölés lejátszás/játék lejátszás) | Kereshet a videóörögzítés során megjelölt jelenetek, illetve a mérkőzésrögzítés módban (okostelefon-alkalmazást használva) rögzített eredményjelzési jelenetek között. Az indításhoz érintse meg a(z) „MARK PLAY” elemet a lejátszási lista képernyőn. A játékrögzítés móddal kapcsolatban lásd a játékpont beállításokat. „Játékpontok beállítása” (138. old.) |
| DIGEST LEJÁTSZÁS | A rögzített videóból a jelenetek kiválasztása automatikus, és a megjelölt hosszon belül összeilleszti őket a készülék az összefoglaló lejátszáshoz. Indítsa el a lejátszást a(z) „LEJÁTSZÁS BEÁLLÍTÁS” menü „DIGEST LEJÁTSZÁS” eleméből. |
| MÁS FÁJL LEJÁTSZÁSA | A hibás kezelési információkat tartalmazó videók is lejátszhatók. Indítsa el a lejátszást a(z) „LEJÁTSZÁS BEÁLLÍTÁS” menü „MÁS FÁJL LEJÁTSZÁSA” eleméből. |

■ Váltás a videolejátszás képernyőre

1 Nyomja meg a(z)  gombot, hogy kiválassza a lejátszás módot.

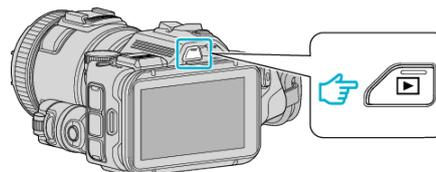

- Ellenőrizze, hogy a lejátszás mód a(z) .
- Ha az állókép mód  van kiválasztva, akkor érintse meg a(z)  elemet a lejátszási képernyőn a módváltató képernyő megjelenítéséhez.
A videó módra váltáshoz érintse meg a(z)  elemet. (Használhatja még a(z)  gombot az egységen.)

FIGYELEM :

- Készítsen biztonsági másolatot a fontos rögzített adatokról.
Javasoljuk, hogy másolja a fontos rögzített adatokat egy DVD-re vagy más rögzíthető médiára.
- A készülék mikroszámítógép-vezérlést használ. Az elektrosztatikus feltöltődés, a zaj és az interferencia (pl. TV, rádió stb. készüléktől) megakadályozhatja a megfelelő működését. Ilyen esetben kapcsolja ki a készüléket és válassza le a váltakozó áramú adaptert és az akkumulátort. A készülék resetel.
- Jogi nyilatkozat
 - Nem vállalunk felelősséget a rögzített tartalmak elvesztéséért, ha a készülék, a biztosított alkatrészek vagy az SD kártya hibás működése miatt a videókat/audiókat nem lehet rögzíteni vagy azokat nem lehet lejátszani.
 - A törölt tartalmakat (adatokat), ideértve a készülék hibás működése miatti adatvesztéseket, nem lehet visszaállítani. Kérjük, vegye figyelembe a figyelmeztetéseket.
 - A JVC nem vállal felelősséget semmilyen adatvesztésért.
 - A minőségjavítás érdekében a hibás rögzítő médiát elemezhetjük. Így lehet, hogy nem adjuk vissza.

A rögzítés dátumának és más információk ellenőrzése

- 1 Nyomja meg a(z)  gombot, hogy kiválassza a lejátszás módot.

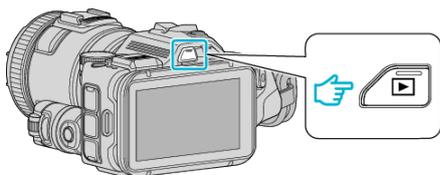

- 2 Érintse meg a fájlt a lejátszás elindításához.



- 3 Érintse meg: „MENU”.

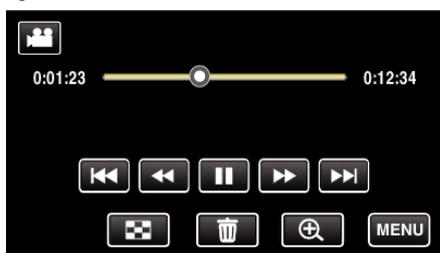

- 4 Érintse meg: „INFO.”.



- Érintse meg a(z)  gombot a menüből való kilépéshez.

Megjelenítheti a kiválasztott fájl rögzítésének dátumát és annak hosszát.

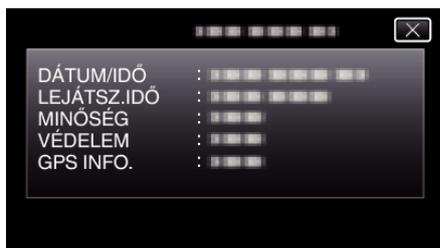

- A képernyő csak akkor jelenik meg, ha a(z) „VIDEÓ RÖGZ. FORM.” beállítása: „AVCHD”.
- A(z) „FÁJL” és a(z) „MAPPA” hozzáadása akkor történik meg, ha a(z) „VIDEÓ RÖGZ. FORM.” beállítása: „MP4/MOV”.
- „FÁJL”, „MAPPA”, „DÁTUM/IDŐ”, „MÉRET”, „VÉDELEM” és a(z) „GPS INFO.” pillanatfelvétel módban jelenik meg.

Normál lejátszás

Lejátssza a rögzített videókat.

- 1 Nyomja meg a(z)  gombot, hogy kiválassza a lejátszás módot.

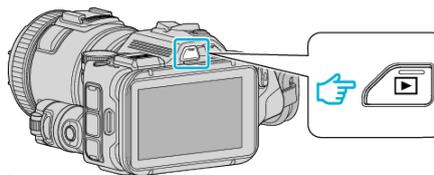

- Ellenőrizze, hogy a lejátszás mód a(z) .
- Ha az állókép mód  van kiválasztva, akkor érintse meg a(z)  elemet a lejátszási képernyőn a módváltó képernyő megjelenítéséhez.
A videó módra váltáshoz érintse meg a(z)  elemet. (Használhatja még a(z)  gombot az egységen.)

- 2 Érintse meg a fájlt a lejátszás elindításához.



- Érintse meg a(z)  elemet a szüneteltetéséhez.
- Érintse meg a(z)  elemet, hogy visszaváltson az index képernyőre.
- A(z)  jelenik meg a legutolsó visszajátszott képen.
- A mozaik nézetes képernyőn különböző színű vonalak különböztetik meg a rögzítési dátumokat.

MEGJEGYZÉS :

- A lassú előreléptetés, valamint az előre- és visszafelé keresés műveletek az érintőpanel használatán kívül a(z) SET gomb segítségével is elvégezhetők.

Videolejátszás műveleti gombjai

Az index képernyő megjelenítése közben

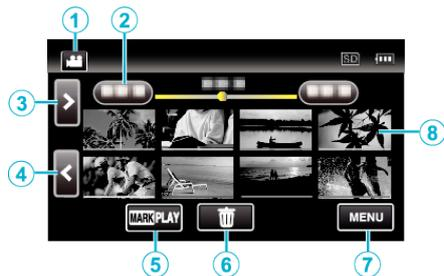

| Kijelzés | Leírás |
|--------------------------------------|--|
| ① Videó/ Pillanatfelvétel mód | Vált a videó és a pillanatfelvétel üzemmódok között. |
| ② Dátum | A következő/előző dátumra áll |
| ③ > | Megjeleníti a következő index képernyőt (mozaik nézet) • A műveletet a nagyításkarral is végrehajthatja. |
| ④ < | Megjeleníti az előző index képernyőt (mozaik nézet) • A műveletet a nagyításkarral is végrehajthatja. |
| ⑤ MARK PLAY | A jelölés lejátszás módra vált. „JELÖLÉS LEJÁTSZÁS” (☞56. old.) |
| ⑥ | Megjeleníti az index képernyőt (mozaik nézet) a törlés művelethez |
| ⑦ MENU | Megjeleníti a menü képernyőt |
| ⑧ Mozaik (fájl) | Érintse meg a mozaikot - elindítja a lejátszást Jobbra tolás - görgetés jobbra a következő index képernyő megjelenítéséhez (mozaik nézet) Balra tolás - görgetés balra az előző index képernyő megjelenítéséhez (mozaik nézet) Az egy színnel aláhúzott színnel képek ugyanazon rögzítési dátummal készültek. |

Videolejátszás során

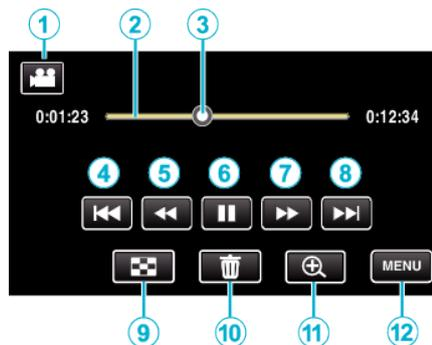

- Az érintésérzékeny kijelző művelet gombjai eltűnnek, ha a készüléket kb. 5 másodpercig nem használja. Érintse meg a képernyőt a művelet gombok ismételt megjelenítéséhez.

| Kijelzés | Leírás |
|--------------------------------------|---|
| ① Videó/ Pillanatfelvétel mód | Vált a videó és a pillanatfelvétel üzemmódok között. |
| ② Idősáv | Érintse meg egy tetszőleges helyen-a készülék a megérintett helyre áll Húzza a lejátszás pontját balra vagy jobbra-a készülék a lejátszás az új ponttól indítja el Érintse meg egy tetszőleges helyen - a készülék a megérintett helyre áll |
| ③ Mutató | Megjeleníti a jeleneten belül a becsült lejátszási pozíciót |
| ④ | Visszavált a jelenet elejére. Visszavált az előző jelenetre, ha megérintik a jelenet elején. • A lejátszás szüneteltetése közben a nagyítás karral azonos funkciók végrehajtását teszi lehetővé. |
| ⑤ | Keresés hátra (a sebesség minden egyes érintésre nő) • Ugyanaz a művelet az állítótárcsa segítségével is végrehajtható. (a tárcsa minden egyes elforgatása növeli a sebességet) |
| ⑤ | Lassan hátra / Nyomja le és tartsa lenyomva a lassú hátrafele történő lejátszás elindításához • A lassított visszatekerés az állítótárcsa segítségével is végrehajtható. |
| ⑥ | Lejátszás/szünet • Ugyanaz a művelet a(z) SET gomb segítségével is végrehajtható. |
| ⑦ | Keresés előre (a sebesség minden egyes érintésre nő) • Ugyanaz a művelet az állítótárcsa segítségével is végrehajtható. (a tárcsa minden egyes elforgatása növeli a sebességet) |
| ⑦ | Lassan előre / Nyomja le és tartsa lenyomva a lassú lejátszás elindításához • A lassított előretekerés művelet az állítótárcsa segítségével is végrehajtható. |
| ⑧ | A következő jelenetre vált • A lejátszás szüneteltetése közben a nagyítás karral azonos funkciók végrehajtását teszi lehetővé. |
| ⑨ | Stop (visszatérés az index képernyőhöz) |

| | | |
|----|---|---|
| 10 |  | Törli az éppen megjelenített videót. |
| 11 |  | Nyomja meg ezt a gombot a kép megállításához és nagyításához. |
| 12 | MENU | Megjeleníti a menü képernyőt |

MEGJEGYZÉS :

- Érintse meg vagy húzza az érintésérzékeny kijelző műveleti területét.
- Segítségével megkereshet egy adott fájlt a rögzítése dátumának megadásával.
„Egy adott videó vagy pillanatfelvétel keresése dátum szerint” (☞65. old.)
- A rögzítés dátuma és időpontja lejátszás közben megjeleníthető a kijelzőn.
„DÁTUM/IDŐ KIJELZÉS” (☞181. old.)
- Megjeleníti az akkumulátor becsült, fennmaradó töltöttségét használat közben.
- Egy nagy sebességgel rögzített videó lejátszása közben a(z) TIME CONTROL gomb megnyomásával válthat a normál rögzítési sebesség és a nagysebességű rögzítési sebesség között.

Videó-hangerő állítása

A nagyítás/hangerő kart használhatja a hangerő beállításához.



JELÖLÉS LEJÁTSZÁS

- Kereshet a videórögzítés során megjelölt jelenetek, illetve a mérkőzésrögzítés módban (okostelefon-alkalmazást használva) rögzített eredményjelzési jelenetek között.
- Váltson jelölés lejátszás módra a(z) „MARK PLAY” elem megérintésével a videólejátszás képernyőn.

1 Nyomja meg a(z)  gombot, hogy kiválassza a lejátszás módot.

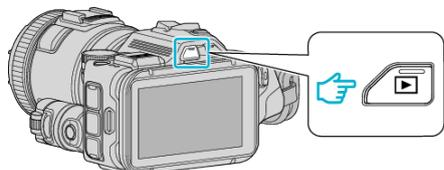

- Ellenőrizze, hogy a lejátszás mód a(z) .
- Ha az állókép mód  van kiválasztva, akkor érintse meg a(z)  elemet a lejátszási képernyőn a módváltató képernyő megjelenítéséhez.
A videó módra váltáshoz érintse meg a(z)  elemet. (Használhatja még a(z)  gombot az egységen.)

2 Érintse meg a(z) „MARK PLAY” gombot a jelölés lejátszás mód kiválasztásához.



3 A videókat jelölésekkel kilistázó mozaik fájlban érintse meg a lejátszani kívánt videót.



- A(z) „GAME” kiválasztása esetén megjelenik a rögzített mérkőzések listája.

„JÁTÉK LEJÁTSZÁS” (☎57. old.)

- A(z) „SZERKESZTÉS” kiválasztása esetén megjelenik a(z) „INDEXJELÖLÉS SZERK.” képernyő.

„INDEXJELÖLÉS SZERK.” (☎58. old.)

4 Elindul a jelölési lejátszás.



Kijelzések jelölés lejátszás közben

Normál jelölés lejátszás közben

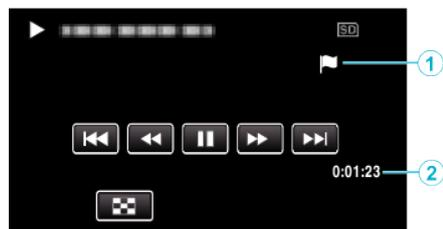

| | Kijelzés | Leírás |
|---|--------------|--|
| ① | Jelölés ikon | Jelzi, hogy a jelenlegi jelenetet megjelölte. 3 típusú ikont használhat. |
| ② | Eltelt idő | Megjeleníti a videó aktuális lejátszási idejét. |

JÁTÉK LEJÁTSZÁS

- A mérkőzéslejátszás funkcióval lejátszhatja a gólokat és/vagy a készülék jelölés funkciójával, illetve a(z) „Wireless sync.” okostelefon-alkalmazással megjelölt jeleneteket.
- Az indításhoz érintse meg a(z) „MARK PLAY” elemet a lejátszási lista képernyőn.
- A mérkőzésrögzítés móddal kapcsolatban lásd: „Videó megjelölése rögzítés közben” (42. old.) vagy „Játékpontok beállítása” (138. old.).

1 Nyomja meg a(z)  gombot, hogy kiválassza a lejátszás módot.

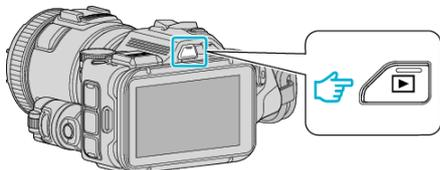

- Ellenőrizze, hogy a lejátszás mód a(z) .
- Ha az állókép mód  van kiválasztva, akkor érintse meg a(z)  elemet a lejátszási képernyőn a módváltató képernyő megjelenítéséhez.
A videó módra váltáshoz érintse meg a(z)  elemet. (Használhatja még a(z)  gombot az egységen.)

2 Érintse meg a(z) „MARK PLAY” gombot a jelölés lejátszás mód kiválasztásához.



3 Érintse meg a(z) „GAME” gombot a játék lejátszás mód kiválasztásához.



4 Érintse meg a rögzített játékokat.



- A pont és megjelölt jelenet játékból történő kiválasztásához érintse meg a(z) DIGEST gombot és indítsa el a DIGEST lejátszást.

5 A kiválasztott mérkőzés lejátszása elindul.



- A lejátszás leáll, ha az összes jelenetet lejátszotta a rendszer.

Kijelzések játék lejátszás közben

■ Normál játék lejátszás közben



| Kijelzés | Leírás |
|-----------------------|--|
| ① Pont | A mérkőzés eredményét jeleníti meg. |
| ② Játék lejátszás mód | Jelzi, hogy a játék lejátszás folyamatban van. |
| ③ Jelölés ikon | Jelzi, hogy a jelenlegi jelenetet megjelölte. 5 típusú ikont használhat. |
| ④ Rögzített idő | Megjeleníti a videó által rögzített időt. |

■ DIGEST/játék lejátszás közben

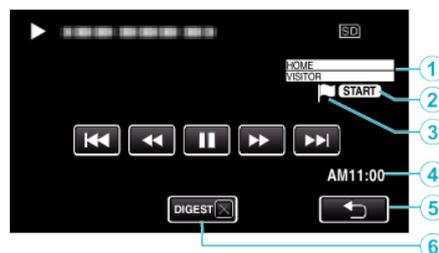

| Kijelzés | Leírás |
|--------------------------------------|--|
| ① Pont | A mérkőzés eredményét jeleníti meg. |
| ② Játék lejátszás mód | Jelzi, hogy a játék lejátszás folyamatban van. |
| ③ Jelölés ikon | Jelzi, hogy a jelenlegi jelenetet megjelölte. 5 típusú ikont használhat. |
| ④ Rögzített idő | Megjeleníti a videó által rögzített időt. |
| ⑤ ↶ gomb | Az előző képernyőhöz tér vissza |
| ⑥ DIGEST lejátszás visszavonása gomb | Normál jelölés lejátszásra vált. |

INDEXJELÖLÉS SZERK.

A megjelölt videók lejátszása esetében a következő beállításokat tudja megtenni.

| Beállítás | Részletek |
|----------------------|---|
| CSAPATNÉV SZERKESZT. | Csapatnév szerkesztése. |
| HOZZÁADÁS/TÖRLÉS | Jelölések hozzáadása/törlése. |
| LEJ. IDŐ / JELENET | Jelenetenkénti lejátszási idő beállítása. |
| LEJ. POZÍCIÓ ÁLLÍTÁS | Jelölési pozíció beállítása. |

CSAPATNÉV SZERKESZT.

1 Nyomja meg a(z)  gombot, hogy kiválassza a lejátszás módot.

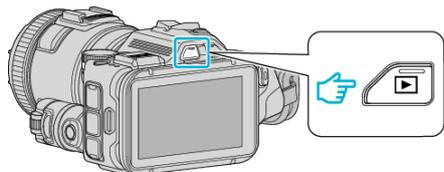

- Ellenőrizze, hogy a lejátszás mód a(z) .
- Ha az állókép mód  van kiválasztva, akkor érintse meg a(z)  elemet a lejátszási képernyőn a módváltató képernyő megjelenítéséhez. A videó módra váltáshoz érintse meg a(z)  elemet. (Használhatja még a(z)  gombot az egységen.)

2 Érintse meg a(z) „MARK PLAY” gombot a jelölés lejátszás mód kiválasztásához.



3 Érintse meg: „SZERKESZTÉS”.



4 Érintse meg: „CSAPATNÉV SZERKESZT.”.



5 Érintse meg a szerkeszteni kívánt csapat nevét.



6 Módosítsa a csapat nevét.



- Érintse meg a képernyő-billentyűzetet a karakterek beviteléhez. A karakter minden egyes érintésre változik. „ABC”, például egyszeri érintéssel megadhatja a következőt: „A”, kétszeri érintéssel a következőt: „B”, és háromszori érintéssel a következőt: „C”.
- Érintse meg a(z) „TÖRLÉS” elemet egy személy törléséhez.
- Érintse meg a(z) „MÉGSE” elemet a kilépéshez.
- Érintse meg a(z) ← vagy a(z) → elemet, hogy egy karakterrel jobbra vagy balra mozogjon.

7 Érintse meg: „ÁLLÍT”.



8 Érintsen meg egy másik csapatnevet, ha folytatni szeretné a csapatnevek szerkesztését.



- Érintse meg a(z)  elemet, hogy visszaváltson az előző képernyőre.
- Érintse meg a(z)  gombot a jelölés-szerkesztés menüből való kilépéshez.

HOZZÁADÁS/TÖRLÉS

- 1 Nyomja meg a(z)  gombot, hogy kiválassza a lejátszás módot.

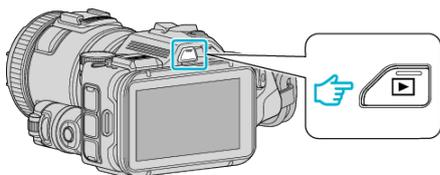

- Ellenőrizze, hogy a lejátszás mód a(z) .
 - Ha az állókép mód  van kiválasztva, akkor érintse meg a(z)  elemet a lejátszási képernyőn a módváltató képernyő megjelenítéséhez.
A videó módra váltáshoz érintse meg a(z)  elemet. (Használhatja még a(z)  gombot az egységen.)
- 2 Érintse meg a(z) „MARK PLAY” gombot a jelölés lejátszás mód kiválasztásához.



- 3 Érintse meg: „SZERKESZTÉS”.



- 4 Érintse meg: „HOZZÁADÁS/TÖRLÉS”.



- Érintse meg a(z)  elemet, hogy visszaváltson az előző képernyőre.
 - Érintse meg a(z)  gombot a jelölés-szerkesztés menüből való kilépéshez.
- 5 Érintse meg a(z)  gombot a lejátszás elindításához.



- Érintse meg a kívánt jelölőgombot a megjelölni kívánt jeleneten.
- Jelölés törléséhez érintse meg a(z) „MARK ” gombot, a(z) „MARK ” megjelenítése közben.
- A(z)  vagy a(z)  nem állítható be mérközéstartól eltérő videófájlokhoz.
- Jelöléseket hozzáadni/törölni csak egy rögzített videó utolsó jelenetében tud.

LEJ. IDŐ / JELENET

- 1 Nyomja meg a(z)  gombot, hogy kiválassza a lejátszás módot.

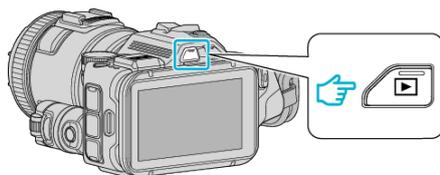

- Ellenőrizze, hogy a lejátszás mód a(z) .
 - Ha az állókép mód  van kiválasztva, akkor érintse meg a(z)  elemet a lejátszási képernyőn a módváltató képernyő megjelenítéséhez.
A videó módra váltáshoz érintse meg a(z)  elemet. (Használhatja még a(z)  gombot az egységen.)
- 2 Érintse meg a(z) „MARK PLAY” gombot a jelölés lejátszás mód kiválasztásához.



- 3 Érintse meg: „SZERKESZTÉS”.



- 4 Érintse meg: „LEJ. IDŐ / JELENET”.



- 5 Válassza ki a jelenetenkénti lejátszás időt.



- Érintse meg a(z)  elemet, hogy visszaváltson az előző képernyőre.
- Érintse meg a(z)  gombot a menüből való kilépéshez.

LEJ. POZÍCIÓ ÁLLÍTÁS

1 Nyomja meg a(z)  gombot, hogy kiválassza a lejátszás módot.

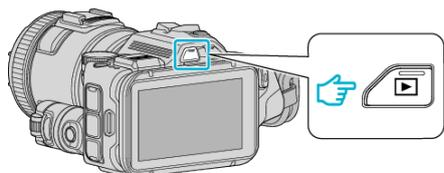

- Ellenőrizze, hogy a lejátszás mód a(z) .
 - Ha az állókép mód  van kiválasztva, akkor érintse meg a(z)  elemet a lejátszási képernyőn a módváltató képernyő megjelenítéséhez.
- A videó módra váltáshoz érintse meg a(z)  elemet. (Használhatja még a(z)  gombot az egységen.)

2 Érintse meg a(z) „MARK PLAY” gombot a jelölés lejátszás mód kiválasztásához.



3 Érintse meg: „SZERKESZTÉS”.



4 Érintse meg: „LEJ. POZÍCIÓ ÁLLÍTÁS”.



- Lépjen az 5. lépésre, ha a(z) „LEJ. IDŐ / JELENET” van kiválasztva, illetve lépjen a 6. lépésre, ha a(z) „LEJ. POZÍCIÓ ÁLLÍTÁS” van kiválasztva.

5 Állítsa be a lejátszási pozíciót.



- Mozdítsa hátra és előre a lejátszási pozíciót. A(z) „LEJ. IDŐ / JELENET” elemnél beállított lejátszási idő változatlan.
- A(z) < vagy > használatával állítsa be, majd nyomja meg a(z) „ÁLLÍT” elemet.
- Érintse meg a(z)  elemet, hogy visszaváltson az előző képernyőre.
- Érintse meg a(z)  gombot a menüből való kilépéshez.

Kijelzések jelölés-szerkesztés közben



| Kijelzés | Leírás |
|--------------------------|---|
| ① ↩ gomb | Az előző képernyőhöz tér vissza |
| ② Jelölés törlés gomb | Törli a jelölést, amelyet a rendszer épp megjelenít. |
| ③ Lejátszás jelölés gomb | Adja meg a jelölést, amelynek a lejátszása épp folyamatban van. |
| ④ Eltelt idő | Megjeleníti a videó aktuális lejátszási idejét. |
| ⑤ Pont | Megjeleníti a játék pontját (csak akkor, hogy a pontot regisztrálta.) |

DIGEST LEJÁTSZÁS

Lejátszhatja a rögzített videók tömörített változatát is (tömörített lejátszás). A funkciót a videotalom gyors megtekintéséhez használjuk. (AVCHD formátumban rögzített videók esetén)

1 Nyomja meg a(z)  gombot, hogy kiválassza a lejátszás módot.

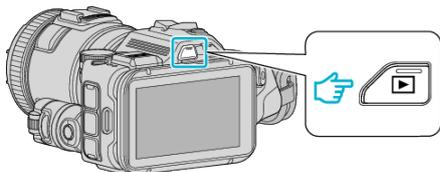

- Ellenőrizze, hogy a lejátszás mód a(z) .
- Ha az állókép mód  van kiválasztva, akkor érintse meg a(z)  elemet a lejátszási képernyőn a módváltató képernyő megjelenítéséhez.
A videó módra váltáshoz érintse meg a(z)  elemet. (Használhatja még a(z)  gombot az egységen.)

2 Érintse meg: „MENU”.



3 Érintse meg a(z) „LEJÁTSZÁS BEÁLLÍTÁS” elemet.



4 Érintse meg: „DIGEST LEJÁTSZÁS”.



5 Érintse meg a gyorslejátszás dátumának kiválasztásához.



- A dátum kiválasztását követően érintse meg a(z) „KÖV.” elemet.
- A(z) „MIND” elem megérintésekor a rendszer az összes dátumra vonatkozó gyorslejátszást végrehajtja.
- Érintse meg a(z)  gombot a menüből való kilépéshez.
- Érintse meg a(z)  elemet, hogy visszaváltson az előző képernyőre.

6 Válassza ki a gyorslejátszás idejét



- A gyorslejátszás időmegjelenítése a rögzítési időnek megfelelően változik.
- Ha a(z) „DIGEST LEJÁTSZÁS” elindítása a gyorslejátszási idő kiválasztása után jelentős ideig tart (több mint két másodpercig), akkor megjelenik az állapotsáv.
- A gyorslejátszás ideje csak referencia értéként szolgál.

7 A gyorslejátszás elindul.

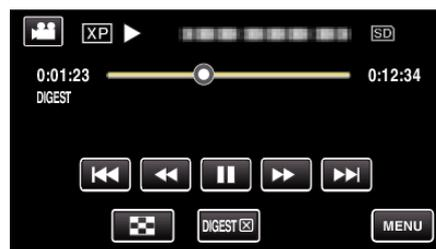

- Érintse meg a(z)  elemet a szüneteltetéséhez.
- Érintse meg a(z)  elemet, hogy visszaváltson az index képernyőre.
- A normál lejátszás képernyőre történő visszatéréshez érintse meg a(z) „DIGESTX” elemet.
- Videolejátszás során alkalmazható műveletek „Videolejátszás műveleti gombjai” (54. old.)

8 A digest lejátszás automatikusan leáll, vagy a(z) „MENU” megérintésével megjeleníti a következő képernyőt.



- NORMÁL LEJÁTSZÁSHOZ: normál lejátszás indítása.
- LEJÁTSZÁS ÚJRA: digest lejátszás indítása újból.
- DÁTUM VÁLASZTÁSA: folytassa a 5. lépéssel.

MÁS FÁJL LEJÁTSZÁSA

A videó kezelési információi megsérülhetnek, ha a rögzítést nem megfelelően hajtják végre, pl. ha kikapcsolják a készüléket a rögzítés közben. A hibás kezelési információkat tartalmazó videók lejátszásához a következőket teheti.

(Csak AVCHD videófájlok)

1 Nyomja meg a(z)  gombot, hogy kiválassza a lejátszás módot.

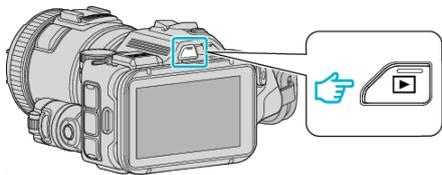

- Ellenőrizze, hogy a lejátszás mód a(z) .
- Ha az állókép mód  van kiválasztva, akkor érintse meg a(z)  elemet a lejátszási képernyőn a módváltató képernyő megjelenítéséhez. A videó módra váltáshoz érintse meg a(z)  elemet. (Használhatja még a(z)  gombot az egységen.)

2 Érintse meg: „MENU”.



3 Érintse meg a(z) „LEJÁTSZÁS BEÁLLÍTÁS” elemet.



4 Érintse meg: „MÁS FÁJL LEJÁTSZÁSA”.



5 Érintse meg a fájlt a lejátszás elindításához.



„Videolejátszás műveleti gombjai” (☞54. old.)

MEGJEGYZÉS :

- Egy MTS fájl hoz létre az EXTMOV könyvtárban, ha a kezelési információk megsérülnek.
- A sérült fájl állapotától függően a lejátszás meghiúsulhat vagy az akár zökkenőmentes is lehet.

Pillanatképek lejátszása

A rögzített pillanatképeket az index képernyőn (mozaik nézet) választhatja ki és innen indíthatja el lejátszásukat.

1 Nyomja meg a(z)  gombot, hogy kiválassza a lejátszás módot.

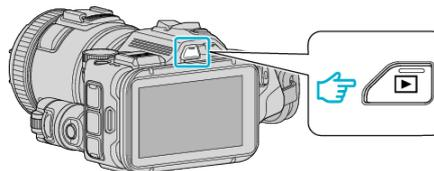

- Ellenőrizze, hogy a lejátszás mód a(z) .
- Ha a videó mód  van kiválasztva, akkor érintse meg a(z)  elemet a lejátszási képernyőn a módváltató képernyő megjelenítéséhez. A pillanatképfelvétel módra váltáshoz érintse meg a(z)  elemet. (Használhatja még a(z)  gombot az egységen.)

2 Érintse meg a fájlt a lejátszás elindításához.



- Érintse meg a(z)  elemet, hogy visszaváltson az index képernyőre.
- A(z)  jelenik meg a legutolsó visszajátszott képen.
- A mozaik nézetes képernyőn különböző színű vonalak különböztetik meg a rögzítési dátumokat.

Pillanatfelvétel-lejátszás műveleti gombjai

Az index képernyő megjelenítése közben

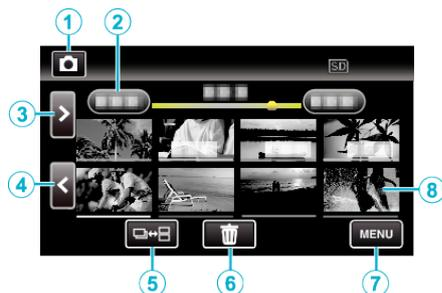

| | Kijelzés | Leírás |
|---|------------------------------------|--|
| ① | Videó/ Pillanatfelvétel mód | Vált a videó és a pillanatfelvétel üzemmódok között. |
| ② | Dátum | A következő/előző dátumra áll |
| ③ | > | Megjeleníti a következő index képernyőt (mozaik nézet) • A műveletet a nagyításkarral is végrehajthatja. |
| ④ | < | Megjeleníti az előző index képernyőt (mozaik nézet) • A műveletet a nagyításkarral is végrehajthatja. |
| ⑤ | | Vált a csoport és a teljes-index képernyők megjelenítése között. |
| ⑥ | | Megjeleníti az index képernyőt (mozaik nézet) a törlés művelethez |
| ⑦ | MENU | Megjeleníti a menü képernyőt |
| ⑧ | Fájl (Pillanatfelvétel) | Érintse meg a mozaikot - elindítja a lejátszást Jobbra tolás - görgetés jobbra a következő index képernyő megjelenítéséhez (mozaik nézet) Balra tolás - görgetés balra az előző index képernyő megjelenítéséhez (mozaik nézet) |

Pillanatfelvétel lejátszás során

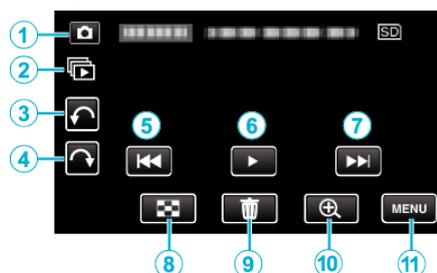

- Az érintésérzékeny kijelző művelet gombjai eltűnnek, ha a készüléket kb. 5 másodpercig nem használja. Érintse meg a képernyőt a művelet gombok ismételt megjelenítéséhez.

| | Kijelzés | Leírás |
|---|------------------------------------|--|
| ① | Videó/ Pillanatfelvétel mód | Vált a videó és a pillanatfelvétel üzemmódok között. |
| ② | | A folyamatos felvétel móddal rögzített pillanatfelvételek folyamatos lejátszása. |
| ③ | | Balra forgatás (minden egyes érintésre -90°-ot forgat) |
| ④ | | Jobbra forgatás (minden egyes érintésre 90°-ot forgat) |
| ⑤ | | Visszatérés az előző állóképhez • A műveletet a nagyításkarral is végrehajthatja. • Ugyanaz a művelet az állítótárcsával is végrehajtható. |
| ⑥ | | Diavetítés elindítása/szüneteltetése • Ugyanaz a művelet a(z) SET gombbal is végrehajtható. „Diavetítés lejátszás” (☞64. old.) |
| ⑦ | | Ugrás a következő állóképre • A műveletet a nagyításkarral is végrehajthatja. • Ugyanaz a művelet az állítótárcsával is végrehajtható. |
| ⑧ | | Visszaváltás az index képernyőre |
| ⑨ | | Törli az éppen megjelenített pillanatfelvételt. |
| ⑩ | | Nagyítja a visszajátszott pillanatfelvételt. |
| ⑪ | MENU | Megjeleníti a menü képernyőt |
| - | | Elindítja a hátrafele lejátszást. • A diavetítéses visszajátszás közben látható. |

MEGJEGYZÉS :

- Érintse meg vagy húzza az érintésérzékeny kijelző műveleti területét.
- A pillanatfelvételeket a lejátszás közben 90°-kal elforgathatja jobbra és balra.
Az elforgatás csak a képernyős megjelenítésre vonatkozik.
- Segítségével megkereshet egy adott fájlt a rögzítése dátumának megadásával.
A funkciót akkor használjuk, ha jelentős számú fájl között keresünk.
„Egy adott videó vagy pillanatfelvétel keresése dátum szerint” (☞65. old.)

FIGYELEM :

- A készülék mikroszámítógép-vezérlést használ. Az elektrosztatikus feltöltődés, a zaj és az interferencia (pl. TV, rádió stb. készüléktől) megakadályozhatja a megfelelő működését. Ilyen esetben kapcsolja ki a

Lejátszás

készülékét és válassza le a váltakozó áramú adaptert és az akkumulátort.
A készülék resetel.

Diavetítés lejátszás

A pillanatképeket a diavetítéssel lehet lejátszani.
Érintse meg a(z) ► elemet a pillanatképek lejátszása közben a diavetítés elindításához.

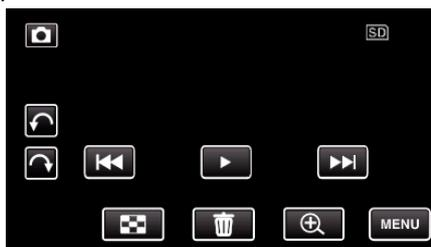

„Pillanatképek-lejátszás műveleti gombjai” (☞63. old.)

Egy adott videó vagy pillanatfelvétel keresése dátum szerint

Ha jelentős számú videót és pillanatfelvételt rögzítettünk, akkor a keresett felvételt nehéz lehet az index képernyőn megtalálni. Használja ilyenkor a keresés funkciót a fájl megkereséséhez. Megkeresheti és lejátszhatja a videókat és pillanatfelvételeket a rögzítési dátumuk alapján.

- 1 Nyomja meg a(z)  gombot, hogy kiválassza a lejátszás módot.

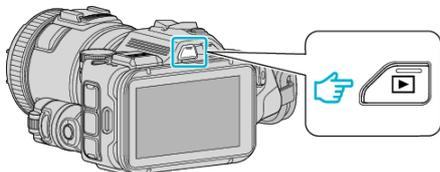

- 2 Érintse meg: „MENU”.



- A keresés történhet videó és pillanatfelvétel módban is.
* A képen a videó mód látható.

- 3 Érintse meg a(z) „LEJÁTSZÁS BEÁLLÍTÁS” elemet.



- 4 Érintse meg: „DÁTUM KERESÉSE”.



- 5 Érintsen meg egy rögzítési dátumot, majd érintse meg a(z) „KÖV.” elemet.



- Érintse meg újra a kiválasztott dátum törléséhez.

- 6 Érintse meg a fájlt a lejátszás elindításához.



- A videókat a videó módban, a pillanatfelvételeket az pillanatfelvétel módban választhatja ki.
- Csak a kiválasztott napon rögzített fájlok jelennek meg.
- Érintse meg a (z)  gombot a keresés leállításához és az index képernyőhöz (mozaik nézet) való visszatéréshez.

Kiválasztott dátumhoz tartozó fájlok törlése: _____

Érintse meg a(z)  elemet az index képernyőn (mozaik nézet) a szükségtelen fájlok törléséhez.

„Felesleges fájlok törlése” (69. old.)

Csatlakoztatás TV-hez, megtekintés TV-n

A készüléket csatlakoztathatja TV-hez is a lejátszáshoz. A TV képminősége a TV és a csatlakozókábel típusától függ. Válassza ki a TV készülékének leginkább megfelelő csatlakozót.

- Lásd az adott TV készülék felhasználói útmutatóját is referenciaként.
- „Csatlakoztatás a HDMI mini csatlakozón keresztül” (☞66. old.)
- „Csatlakoztatás az AV csatlakozón keresztül” (☞68. old.)
- A dátum és idő TV-n történő megjelenítéséhez állítsa a(z) „DÁTUM/IDŐ KIJELZÉS” és a(z) „KIJELZÉS TÉVÉN” elemet is „BE” értékre.
- „DÁTUM/IDŐ KIJELZÉS” (☞181. old.)
- „KIJELZÉS TÉVÉN” (☞187. old.)

A kép nem megfelelően jelenik meg a TV-n

| Probléma | Teendő |
|--|--|
| A képek a TV-n nem megfelelően jelennek meg. | <ul style="list-style-type: none"> • Húzza ki a kábelt, majd csatlakoztassa azt újra. • Kapcsolja ki, majd be a készüléket. • A képek gyenge akkumulátor esetén lehet, hogy nem megfelelően jelennek meg. Használjon váltakozó áramú adaptert. |
| A képek a TV-n függőleges nyújtással jelennek meg. | <ul style="list-style-type: none"> • Állítsa be a(z) „VIDEOKIMENET” opciót a(z) „CSATLAKOZÁS BEÁLL.” menüben a(z) „4:3” értékre. „VIDEOKIMENET” (☞187. old.) |
| A képek a TV-n vízszintes nyújtással jelennek meg. | <ul style="list-style-type: none"> • Módosítsa a TV kijelzőjét a szükséges módon. |
| A kép színei furcsák. | <ul style="list-style-type: none"> • Módosítsa a TV kijelzőjét a szükséges módon. |
| A HDMI-CEC funkciók nem megfelelően működnek és a TV nem működik együtt a készülékkel. | <ul style="list-style-type: none"> • A TV készülékek a műszaki jellemzőiknek megfelelően másképp működhetnek, még akkor is, ha azok HDMI-CEC kompatibilisek. Így nem garantálhatjuk, hogy a készülék HDMI-CEC funkciói minden egyes TV készüléknél működnek. Ilyen esetben állítsa a(z) „HDMI-VEZÉRLÉS” opciót a(z) „KI” beállításra. „HDMI-VEZÉRLÉS” (☞187. old.) |
| A kijelző nyelve megváltozott. | <ul style="list-style-type: none"> • Ez akkor történhet, ha a készüléket egy olyan TV készülékhez csatlakoztathatja a HDMI mini kábellel, amely eltérő nyelvi beállítást használ. |

FIGYELEM :

- Ne távolítsa el a rögzítéshez használt médiát és ne hajtson végre más műveletet (pl. ne kapcsolja ki a készüléket) a fájlokhoz való hozzáférés során. Használja a termékhez mellékelte váltakozó áramú adaptert, különben az akkumulátor lemerülésénél a média megsérülhet. Ha a rögzítéshez használt médián az adatok megsérültek, akkor formátálja azt az ismételt használat előtt.

Csatlakoztatás a HDMI mini csatlakozón keresztül

Ha HDTV-t használ, akkor csatlakozzon a HDMI mini csatlakozón keresztül a HD minőségű lejátszáshoz.

- Használjon nagysebességű HDMI kábelt HDMI mini-kábelleként, ha nem a mellékelt kábelt használja.
- Lásd az adott TV készülék felhasználói útmutatóját is referenciaként.

1 Csatlakoztassa egy TV készülékhez.

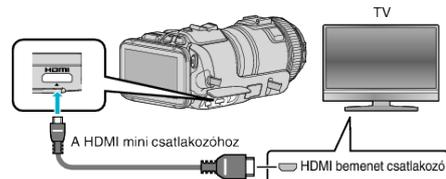

2 Csatlakoztassa az egyenáramú adaptert a készülékhez.

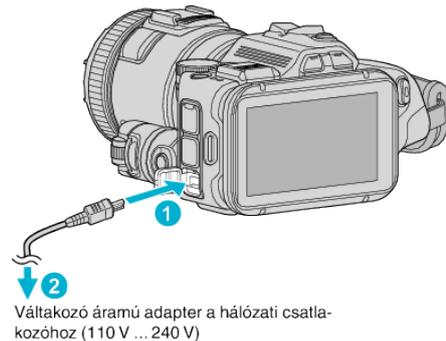

3 Kapcsolja be az áramot.

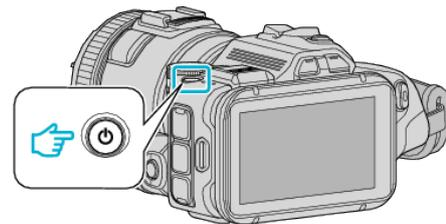

4 Nyomja meg a külső bemenet gombját a TV-n, hogy a bemenet a csatlakoztatott készüléken váltson.



5 Játsszon le egy fájlt.



„Videók visszajátszása” (☞52. old.)

„Pillanatfelvételek lejátszása” (☞62. old.)

MEGJEGYZÉS :

- Változtassa meg a beállításokat a(z) „HDMI-KIMENET” opciónál a csatlakozásnak megfelelően.
„HDMI-KIMENET” (☞187. old.)
- A HDMI mini kábellel történő csatlakozáskor a TV a képet vagy a hangot nem megfelelően adja vissza a csatlakoztatott TV függvényében. Ilyen esetekben tegye a következőket.
1) Válassza le a HDMI mini kábelt, majd csatlakoztassa azt újra.
2) Kapcsolja ki, majd be a készüléket.
- A TV-vel vagy a csatlakoztatás módjával kapcsolatos kérdések esetén kérjen segítséget a TV gyártójától.

Használat TV-vel HDMI-n keresztül

Ha a készüléket egy HDMI-CEC kompatibilis TV-hez csatlakoztatja a HDMI mini kábel segítségével, akkor a csatlakozáson keresztül vezérelheti a másik készüléket is.

- A HDMI-CEC (Fogyasztói elektronika vezérlés-Consumer Electronics Control) egy olyan ipari szabvány, amellyel a HDMI-CEC kompatibilis eszközök csatlakozhatnak egymáshoz HDMI kábelek segítségével.

MEGJEGYZÉS :

- A HDMI-CEC szabvánnyal nem minden HDMI vezérlésű eszköz kompatibilis. A készülék HDMI vezérlése az ilyen eszközökkel való csatlakoztatás során nem működik.
- Nem garantáljuk, hogy a készülék minden HDMI-CEC engedélyezett eszközzel együtt tud működni.
- Az egyes HDMI-CEC engedélyezett eszközök műszaki adatainak megfelelően a készülék egyes funkciói lehet, hogy nem fognak működni. (A részletekkel kapcsolatban lásd a TV készülék felhasználói útmutatóját is.)
- Egyes csatlakoztatott készülékeknél bizonyos műveletek akaratlanul is elindulhatnak. Ilyen esetekben állítsa a(z) „HDMI-VEZÉRLÉS” opciót a(z) „KI” beállításra.

„HDMI-VEZÉRLÉS” (☞187. old.)

Előkészületek

- Csatlakoztassa a készüléket a TV-hez a HDMI mini kábellel.
„Csatlakoztatás a HDMI mini csatlakozón keresztül” (☞66. old.)
- Kapcsolja be a TV készüléket és állítsa a HDMI-CEC opciót a(z) „BE” beállításra. (A részletekkel kapcsolatban lásd a TV készülék felhasználói útmutatóját is.)
- Állítsa be a(z) „HDMI-VEZÉRLÉS” opciót a(z) CSATLAKOZÁS BEÁLL. menüben a(z) „BE” értékre.
„HDMI-VEZÉRLÉS” (☞187. old.)

1-es használati mód

- 1 Kapcsolja be a készüléket.
- 2 Válassza ki a lejátszás módot.
- 3 Csatlakoztassa a HDMI mini kábelt.
 - A készülék bekapcsolásakor a TV is automatikusan bekapcsol és a HDMI bemenet módra vált.

2-es használati mód

- 1 Kapcsolja ki a TV-t.
 - A készülék erre automatikusan kikapcsol.

MEGJEGYZÉS :

- A csatlakoztatott TV készüléktől függően a készülék nyelve a TV készüléken kiválasztott nyelvre vált át a készülék bekapcsolásakor. (Ez csak akkor érvényes, ha a készülék támogatja a TV-n kiválasztott nyelvet.) Ha a készüléket a TV készüléken beállított nyelvtől eltérő nyelven szeretné használni, akkor állítsa a(z) „HDMI-VEZÉRLÉS” opciót a(z) „KI” beállításra.
- Ilyenkor a TV megjelenítés nyelve nem vált automatikusan, akkor se, ha módosítja a készülék kijelzőjének nyelvét.
- Ezek a funkciók nem biztos, hogy megfelelően működnek erősítő vagy keverő eszközök csatlakoztatásakor. Állítsa be a(z) „HDMI-VEZÉRLÉS” opciót a(z) „KI” beállításra.
- Ha a HDMI-CEC nem működik megfelelően, akkor kapcsolja ki és be a készüléket.

Csatlakoztatás az AV csatlakozón keresztül

Ha a TV-n szeretné a videókat visszajátszani, akkor csatlakoztassa a mellékelt AV kábelt (P/N QAM1322-001) a készülék AV csatlakozójához.

- Lásd az adott TV készülék felhasználói útmutatóját is referenciaként.

1 Csatlakoztassa egy TV készülékhez.

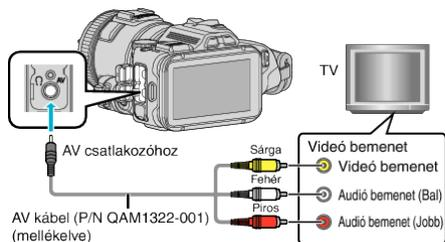

2 Csatlakoztassa az egyenáramú adaptert a készülékhez.

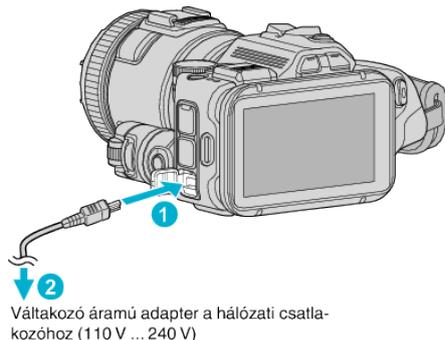

3 Kapcsolja be az áramot.

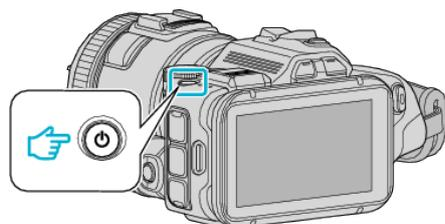

4 Nyomja meg a külső bemenet gombját a TV-n, hogy a bemenet a csatlakoztatott készüléken váltson.



5 Játsszon le egy fájlt.



„Videók visszajátszása” (☞52. old.)

„Pillanatfelvételek lejátszása” (☞62. old.)

MEGJEGYZÉS :

- A TV-vel vagy a csatlakoztatás módjával kapcsolatos kérdések esetén kérjen segítséget a TV gyártójától.
- AV kábel (P/N: QAM1322-001)

A 4 pólusú mini csatlakozó bekötését az alábbiakban ismertetjük: A vételéhez forduljon a legközelebbi JVC szervizközpontoz.



Felesleges fájlok törlése

Törölje a felesleges videókat és pillanatfelvételeket, ha a rögzítéshez használt médián kevés a hely.

Ezzel helyet szabadíthat fel a rögzítéshez használt médián.

„Az éppen megjelenített fájl törlése” (☞69. old.)

„Kiválasztott fájlok törlése” (☞69. old.)

MEGJEGYZÉS :

- A törölt fájlokat nem lehet visszaállítani.
 - A védett fájlokat nem lehet törölni.
A fájl törlése előtt szüntesse meg annak védettségét.
 - „Fájlok védelme” (☞70. old.)
 - Ne feledjen biztonsági másolatot készíteni a fontos fájlokról a számítógépén.
- „Az összes fájl biztonsági mentése” (☞78. old.)

Az éppen megjelenített fájl törlése

Törli az éppen megjelenített fájlt.

FIGYELEM :

- A törölt fájlokat nem lehet visszaállítani.

- 1 Érintse meg:

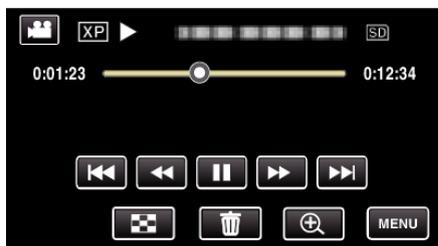

- Amíg a videómód látható a képen, a pillanatfelvétellel azonos műveletek érvényesek.

- 2 Érintse meg: „IGEN”.



- Érintse meg a(z) elemet az előző vagy következő fájl kiválasztásához.
- Ha nincs több fájl, akkor a képernyő visszavált az index képernyőre.

Kiválasztott fájlok törlése

Törli a kiválasztott fájlokat.

FIGYELEM :

- A törölt fájlokat nem lehet visszaállítani.

- 1 Nyomja meg a(z) gombot, hogy kiválassza a lejátszás módot.

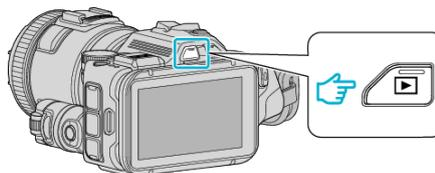

- A(z) vagy megérintésével válassza ki a videofelvétel vagy a pillanatfelvétel üzemmódot.
- Érintse meg a(z) vagy elemet a rögzítési képernyőn a módválasztó képernyő megjelenítéséhez.
A videó módra váltáshoz érintse meg a(z) elemet.
A pillanatfelvétel módra váltáshoz érintse meg a(z) elemet.
(Használhatja még a(z) / gombot is a készüléken.)

- 2 Érintse meg:



- 3 Érintse meg a fájlokat a törléshez.

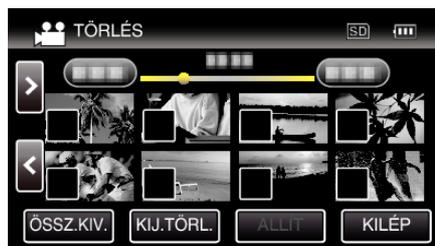

- A(z) jelenik meg a kiválasztott fájlknál.
A(z) eltávolításához érintse meg újra a fájlt.
- Érintse meg a(z) „ÖSSZ.KIV.” elemet az összes fájl kiválasztásához.
- Érintse meg a(z) „KIJ.TÖRL.” elemet az összes kiválasztás törléséhez.

- 4 Érintse meg: „ÁLLÍT”.

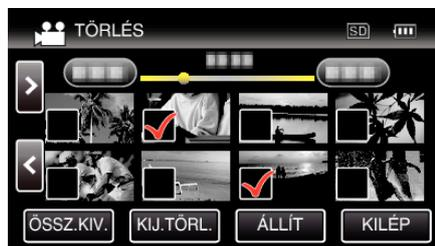

- 5 Érintse meg a(z) „VÉGREHAJT” elemet a törlés megerősítéshez.



- A törlés befejezte után érintse meg a(z) „OK” gombot.
- A törlés megszakításához érintse meg a(z) „KILÉP” elemet.



- A(z) védelem-jelölés jelenik meg a kiválasztott fájlknál.
- A(z) védelem-jelölés eltűnik a kiválasztott fájlknál.

Állókép rögzítése a videó egy adott jelenetéből

Készíthet pillanatfelvételeket a rögzített videók kedvelt jeleneiről is.

- 1 Nyomja meg a(z) gombot, hogy kiválassza a lejátszás módot.

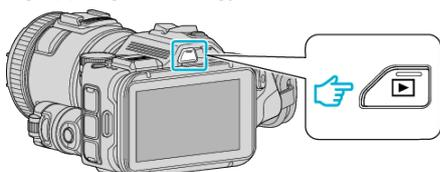

- Ellenőrizze, hogy a lejátszás mód a(z) .
 - Ha az állókép mód van kiválasztva, akkor érintse meg a(z) elemet a lejátszási képernyőn a módváltató képernyő megjelenítéséhez.
- A videó módra váltáshoz érintse meg a(z) elemet. (Használhatja még a(z) gombot az egységen.)

- 2 Érintsen meg egy tetszőleges videót.



- 3 Érintse meg a(z) szünet gombot a keresett jelenetnél a lejátszás közben.

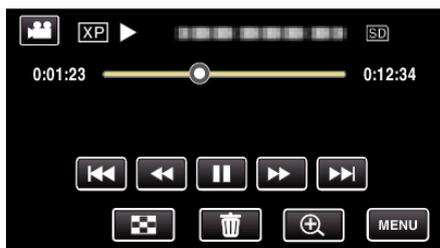

- A videolejátszás szüneteltetése után finomhangolhatja a keresett pontot a lassan előre és a lassan hátra műveleti gombokkal.

- 4 Nyomja meg a PILLANATFELVÉTEL gombot.

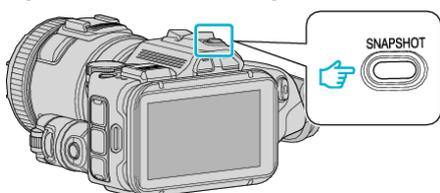

MEGJEGYZÉS :

- A pillanatfelvételeket 1920 × 1080-as felbontással készítették.

■ Válassza ki a következőt: „KÉPRÖGZÍTÉS TÍPUSA”.

Válassza ki a(z) „KÉPRÖGZÍTÉS TÍPUSA” elemet a(z) „LEJÁTSZÁS BEÁLLÍTÁS” menüben.

| Tétel | Részletek |
|------------------|---|
| 1 FELVÉTEL | A pillanatfelvétel 1 képkockáját rögzíti. |
| 9 FOLY. FELVÉTEL | 9 képkockányi pillanatfelvételt rögzít folyamatosan. |
| 9 MULTI | 9 képkockányi pillanatfelvételt rögzít folyamatosan. Ezek a képek egy képernyőn jelennek meg, és a készülék egy pillanatfelvételnek tekinti őket. |

Ha egy lejátszott videó végén a(z) „9 FOLY. FELVÉTEL” vagy a(z) „9 MULTI” van kiválasztva, akkor előfordulhat, hogy a rögzített pillanatfelvételek száma 9-nél kevesebb lesz.

■ Válassza ki a következőt: „RÖGZÍTÉSI GYAKORISÁG”.

Válassza ki a(z) „RÖGZÍTÉSI GYAKORISÁG” elemet a(z) „LEJÁTSZÁS BEÁLLÍTÁS” menüben.

| Tétel | Részletek |
|-------------|--|
| 2 KÉPKOCKA | 2 képkockás időközönként rögzíti a felvételt. |
| 4 KÉPKOCKA | 4 képkockás időközönként rögzíti a felvételt. |
| 8 KÉPKOCKA | 8 képkockás időközönként rögzíti a felvételt. |
| 15 KÉPKOCKA | 15 képkockás időközönként rögzíti a felvételt. |
| 30 KÉPKOCKA | 30 képkockás időközönként rögzíti a felvételt. |

Videó adott részének rögzítése (LEVÁGÁS)

Válassza ki a videó keresett részét és mentse azt el új videofájként.

- Az eredeti videó továbbra is megőrződik a korábbi helyén.
- 1 Nyomja meg a(z)  gombot, hogy kiválassza a lejátszás módot.

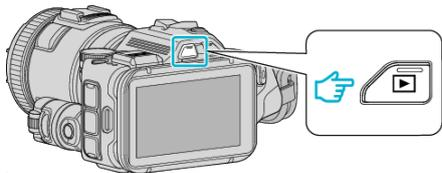

- Ellenőrizze, hogy a lejátszás mód a(z) .
- Ha a pillanatfelvétel mód  van kiválasztva, akkor érintse meg a(z)  elemet a rögzítési képernyőn a módválasztó képernyő megjelenítéséhez.
A videó módra váltáshoz érintse meg a(z)  elemet. (Használhatja még a(z)  gombot az egységen.)

- 2 Érintse meg: „MENU”.



- 3 Érintse meg a(z) „SZERKESZTÉS” elemet.



- 4 Érintse meg: „LEVÁGÁS”.



- 5 Érintse meg azt a videót, amit szerkeszteni szeretne.

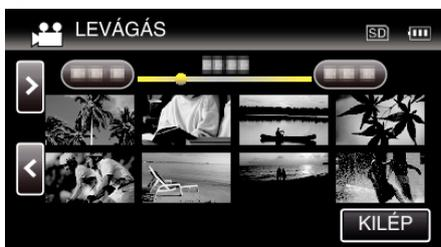

- 6 Érintse meg a(z)  elemet a lejátszás keresett indítási pontjánál történő leállításához, majd érintse meg a(z) „A” elemet.



- A(z) „A” megérintésével állítja be a kezdés pontját.
- A kezdés beállítás után érintse meg a(z)  elemet a lejátszás folytatásához.

- 7 Érintse meg a(z)  elemet a lejátszás keresett végpontnál történő leállításához, majd érintse meg a(z) „B” elemet.



- A(z) „B” megérintésével állítja be a végpontot.
- A kezdés és végpont reseteléséhez érintse meg a(z) „A” vagy „B” elemet egy tetszőleges jelenetnél (helyen).

- 8 Érintse meg: „ÁLLÍT”.

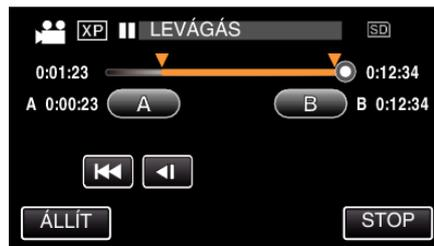

- A(z) „ÁLLÍT” megérintésével a levágás területet megerősíti.

- 9 Érintse meg: „IGEN”.



- A másolás után érintse meg a(z) „OK” gombot.
- A másolás befejezte után a másolt fájl az eszköz hozzáadja az index képernyőhöz.

MEGJEGYZÉS : _____

- A kiválasztott jelenetnél a vágási pont egy kissé eltérhet.
- _____

Lemez készítése a csatlakoztatott Blu-ray íróval

Készíthet lemezeket Blu-ray íróval is, ha azt csatlakoztatja a készülékhez egy USB kábel segítségével.

1 Csatlakozzon egy Blu-ray íróhoz.

- 1 Kapcsolja ki az áramot miután csatlakoztatta a váltakozó áramú adaptert az egyenáramú csatlakozóhoz, és csatlakoztatta az áramforrást.
- 2 Csatlakoztassa a készüléket és a Blu-ray író a mellékelt USB kábelrel.

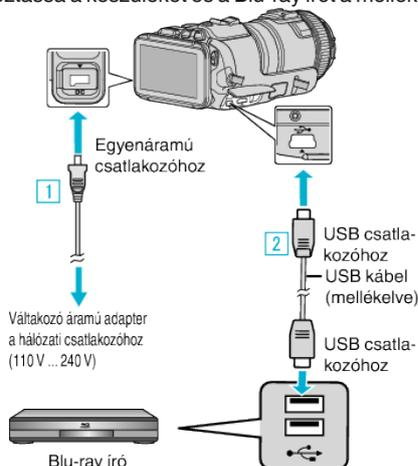

2 Érintse meg: „CSATL. MÁSHOZ”.

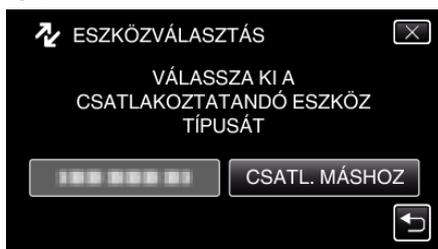

- A következő képernyő a kameraművelet befejezése után jelenik meg.



- A műveletek a Blu-ray írón a képernyő átváltása után kell végrehajtani.

3 Másoláshoz használjon Blu-ray író.

- Lásd a Blu-ray író használati útmutatóját is ezzel kapcsolatban.
- Ha a másolás kész, válassza le az USB kábelt. A műveletek nem hajthatók végre ezen az egységen, amíg az USB kábel nincs lecsatlakoztatva.

Fájlok lemezre másolása DVD író csatlakoztatásával

DVD író csatlakoztatásával a videókat szabványos minőségben másolhatja.

- Lásd a TV készülék vagy DVD író felhasználói útmutatóját is referenciaként.

- 1 Vegye ki a váltakozó áramú adaptert és az akkumulátort a készülékből.
- 2 Csatlakoztassa a DVD író.

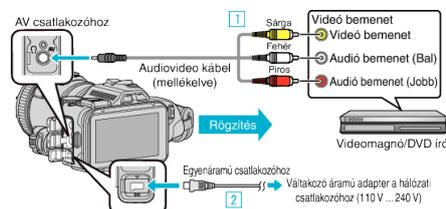

- 1 A csatlakoztatáshoz a mellékelt AV kábelt használja.
- 2 Csatlakoztassa az egyenáramú adaptert a készülékhez.
 - Csak a mellékelt váltakozó áramú adaptert használja!

3 Kapcsolja be az áramot.

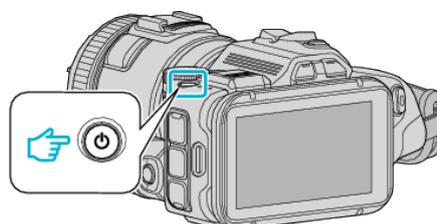

4 Nyomja meg a(z) [play] gombot, hogy kiválassza a lejátszás módot.

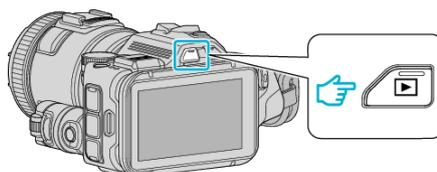

- Ellenőrizze, hogy a lejátszás mód a(z) [play] gombot.
- Ha az állókép mód [stop] van kiválasztva, akkor érintse meg a(z) [play] elemet a lejátszási képernyőn a módválasztó képernyő megjelenítéséhez. A videó módra váltáshoz érintse meg a(z) [play] elemet. (Használhatja még a(z) [play] gombot az egységen.)

5 Készítse elő a TV-t/DVD író a rögzítéshez.

- Kapcsoljon a kompatibilis külső bemenetre.
- Tegyen egy lemezt (DVD-R stb.) a DVD íróba.

6 Készítse elő a készüléket a lejátszáshoz.

- Állítsa be a (z) „CSATLAKOZÁS BEÁLL.” menü „VIDEOKIMENET” opcióját a csatlakoztatott TV készülék méretarányához („4:3” vagy „16:9”).
- „VIDEOKIMENET” (☞187. old.)

7 Kezdje el a rögzítést.

- Kezdje el a lejátszást a készüléken és nyomja meg a rögzítés gombot a rögzítő eszközön.
- „Videók visszajátszása” (☞52. old.)
- A lejátszás végén állítsa le a rögzítést.

MEGJEGYZÉS :

- AV kábel (P/N: QAM1322-001)

A 4 pólusú mini csatlakozó bekötését az alábbiakban ismertetjük: A vételéhez forduljon a legközelebbi JVC szervizközpontozhoz.

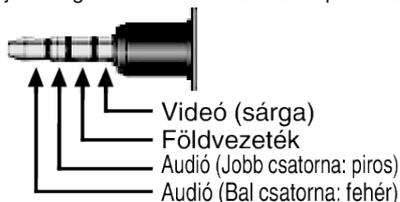

MEGJEGYZÉS :

- Ha a másolásnál a rögzítési dátumot és időt is rögzíteni szeretné, akkor állítsa a(z) „DÁTUM/IDŐ KIJELEZÉS” opciót a(z) „LEJÁTSZÁS BEÁLLÍTÁS” menüben a(z) „BE” értékre. Vagy állítsa a(z) „KIJELEZÉS TÉVÉN” opciót a(z) „CSATLAKOZÁS BEÁLL.” menüben a(z) „BE” értékre.

Fájlok másolása VHS szalagra videomagnó csatlakoztatásával

A videomagnó csatlakoztatásával a videókat szabványos minőségben másolhatja.

- Lásd a TV készülék vagy videomagnó felhasználói útmutatóját is referenciaként.

- 1 Vegye ki a váltakozó áramú adaptert és az akkumulátort a készülékből.
- 2 Csatlakoztassa a videomagnót/DVD írot.

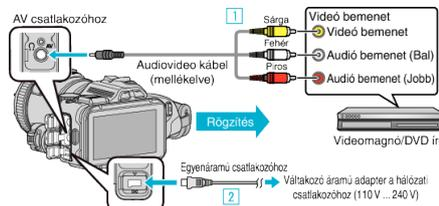

- 1 A csatlakoztatáshoz a mellékelt AV kábelt használja.
- 2 Csatlakoztassa az egyenáramú adaptert a készülékhez.
 - Csak a mellékelt váltakozó áramú adaptert használja!

- 3 Kapcsolja be az áramot.

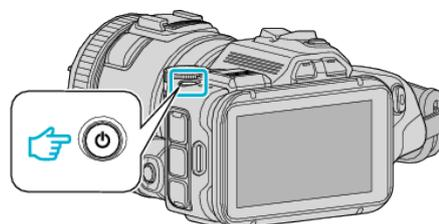

- 4 Nyomja meg a(z) [play button] gombot, hogy kiválassza a lejátszás módot.

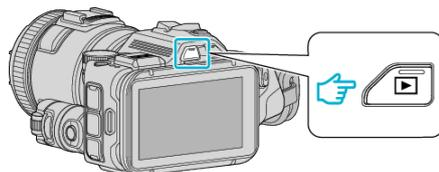

- Ellenőrizze, hogy a lejátszás mód a(z) [play button] gomb.
- Ha az állókép mód [stop] van kiválasztva, akkor érintse meg a(z) [play button] elemet a lejátszási képernyőn a módváltó képernyő megjelenítéséhez. A videó módra váltáshoz érintse meg a(z) [play button] elemet. (Használhatja még a(z) [play button] gombot az egységen.)

- 5 Készítse elő a TV-t/videomagnót a rögzítéshez.

- Kapcsoljon a kompatibilis külső bemenetre.
- Helyezzen be egy videoszalagot.

- 6 Készítse elő a készüléket a lejátszáshoz.

- Állítsa be a (z) „CSATLAKOZÁS BEÁLL.” menü „VIDEOKIMENET” opcióját a csatlakoztatott TV készülék méretarányához („4:3” vagy „16:9”). „VIDEOKIMENET” (☞187. old.)

- 7 Kezdje el a rögzítést.

- Kezdje el a lejátszást a készüléken és nyomja meg a rögzítés gombot a rögzítő eszközön. „Videók visszajátszása” (☞52. old.)
- A lejátszás végén állítsa le a rögzítést.

MEGJEGYZÉS :

- AV kábel (P/N: QAM1322-001)

A 4 pólusú mini csatlakozó bekötését az alábbiakban ismertetjük:

A vételéhez forduljon a legközelebbi JVC szervizközponthoz.

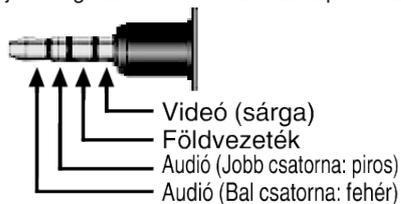
**MEGJEGYZÉS :**

- Ha a másolásnál a rögzítési dátumot és időt is rögzíteni szeretné, akkor állítsa a(z) „DÁTUM/IDŐ KIJELEZÉS” opciót a(z) „LEJÁTSZÁS BEÁLLÍTÁS” menüben a(z) „BE” értékre. Vagy állítsa a(z) „KIJELEZÉS TÉVÉN” opciót a(z) „CSATLAKOZÁS BEÁLL.” menüben a(z) „BE” értékre.

„DÁTUM/IDŐ KIJELEZÉS” (☞181. old.)

„KIJELEZÉS TÉVÉN” (☞187. old.)

Másolás Windows számítógépre

A fájlokat a számítógépre a mellékelt szoftver segítségével másolhatja át.

A számítógép DVD vagy Blu-ray meghajtójával lemezeket is írhat.

Ha a mellékelt szoftvert nem telepíti, akkor a számítógép a készüléket annak csatlakoztatásakor külső tárolóeszközként ismeri fel.

MEGJEGYZÉS :

- Ha lemezre szeretne rögzíteni, akkor a használt számítógépnek DVD vagy Blu-ray íróval is kell rendelkeznie.
- A pillanatfelvételeket nem lehet a mellékelt szoftver segítségével lemezre írni.
- A fájlok biztonsági mentése más szoftverrel nem támogatott.

Problémák a mellékelt MediaBrowser szoftver használatával

Lépjen kapcsolatba a lent megadott elérhetőségeken a vevőszolgálattal.

- Pixela felhasználó - vevőtámogatás központ

| | |
|----------------|---|
| Telefon | USA vagy Kanada (Angol): +1-800-458-4029 (ingyenes) Európa (EK, Németország, Franciaország és Spanyolország) (Angol/Német/Francia/Spanyol): +800-1532-4865 (ingyenes) Más európai országok (Angol/Német/Francia/Spanyol): +44-1489-564-764 Ázsia (Fülöp-szigetek) (Angol): +63-2-438-0090 Kína (Kínai): 10800-163-0014 (ingyenes) |
| Weblap | http://www.pixela.co.jp/oem/jvc/mediabrowser/e/ |

- A szoftver használatának részleteit lásd a következő helyen: „MediaBrowser Help” a(z) MediaBrowser „Help” menüjében.

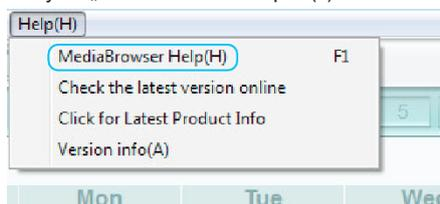

A rendszerkövetelmények ellenőrzése (útmutató)

Kattintson a jobb egérgombbal a következőre: „Computer” (vagy „Sajátgép”) a(z) „Start” start menüben, és válassza ki a(z) „Properties” helyimenüt a következő elemek ellenőrzéséhez.

Windows Vista/Windows 7

- Lásd referenciaként a Részletes felhasználói kézikönyv található animációnál megadott használati utasításokat.

Windows XP

- Lásd referenciaként a Részletes felhasználói kézikönyv található animációnál megadott használati utasításokat.

| | Windows Vista/Windows 7 | Windows XP |
|--------|---|---|
| Op. r. | Windows Vista 32/64 bites Home Basic vagy Home Premium (Csak az előre telepített változatoknál)Service Pack 2 Windows 7 32/64 bites Home Premium (Csak az előre telepített változatoknál)Service Pack 1 | Windows XP Home Edition vagy Professional (Csak az előre telepített változatoknál)Service Pack 3 |
| CPU | Intel Core Duo, CPU 1,66 GHz vagy jobb (Intel Core 2 Duo, CPU 2,13 GHz vagy gyorsabb használata javasolt) *Videók MP4/MOV/AVCHD(50p) formátumban történő szerkesztéséhez vagy feldolgozásához Intel Core i7 2,53 GHz vagy ennél gyorsabb processzor javasolt. | Intel Core Duo, CPU 1,66 GHz vagy jobb (Intel Core 2 Duo, CPU 2,13 GHz vagy gyorsabb használata javasolt) *Videók MP4/MOV/AVCHD(50p) formátumban történő szerkesztéséhez vagy feldolgozásához Intel Core i7 2,53 GHz vagy ennél gyorsabb processzor javasolt. |
| RAM | Min. 2 GB | Min. 1 GB |

■ Egyéb követelmények

Kijelző: 1024×768 pixel vagy jobb (javasolt: 1280×1024 pixel vagy jobb)

Grafikus kártya: Intel G965 vagy jobb használata javasolt

MEGJEGYZÉS :

- Ha a számítógépe nem felel meg a fent ismertetett rendszerkövetelményeknek, akkor a mellékelt szoftver működése nem garantálható.
- Nem garantálhatjuk, hogy a műveletek minden számítógépes környezetben végrehajthatók.
- A részletekkel kapcsolatban vegye fel a kapcsolatot a számítógép gyártójával.

A mellékelt szoftver telepítése

A rögzített képeket megjelenítheti naptár formátumban, és a mellékelt szoftver segítségével szerkesztéseket hajthat végre azokon.

Windows Vista/Windows 7

- Lásd referenciaként a Részletes felhasználói kézikönyv található animációnál megadott használati utasításokat.

Windows XP

- Lásd referenciaként a Részletes felhasználói kézikönyv található animációnál megadott használati utasításokat.

Az összes fájl biztonsági mentése

A biztonsági mentés előtt győződjön meg arról, hogy a számítógép merevlemezén elegendes szabad hely áll ehhez rendelkezésre. Ha nincs elég szabad hely a tárhelyen, a biztonsági mentés nem indul el.

1 Csatlakoztassa az USB kábelt és a váltakozó áramú adaptert.

- 1 Kapcsolja ki az áramot miután csatlakoztatta a váltakozó áramú adaptert az egyenáramú csatlakozóhoz, és csatlakoztatta az áramforrást.
- 2 Csatlakoztassa a készüléket és a számítógépet a mellékelt USB kábelrel.

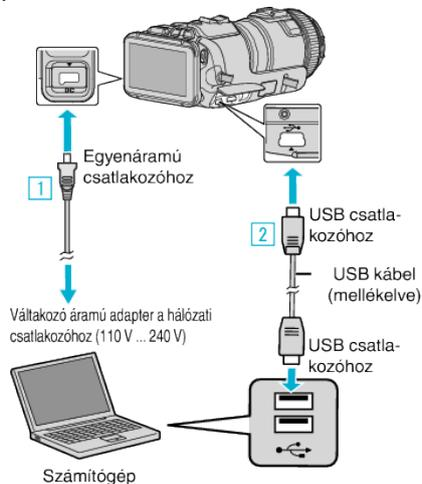

2 Érintse meg: „CSATL. SZÁMÍTÓGÉPHEZ”.

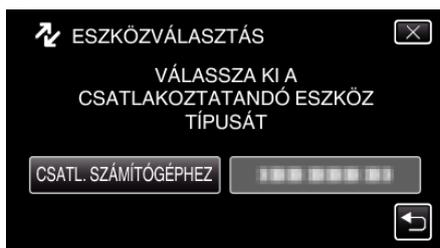

3 Érintse meg: „BIZTONSÁGI MÁSOLAT”.



- Érintse meg a(z) X gombot a menüből való kilépéshez.
- Érintse meg a(z) ↶ elemet, hogy visszaváltson az előző képernyőre.
- A mellékelt MediaBrowser szoftver erre elindul a számítógépen. Az ezután következő műveleteket a számítógépen kell végrehajtani.

4 Válassza ki a képfájl forrását.

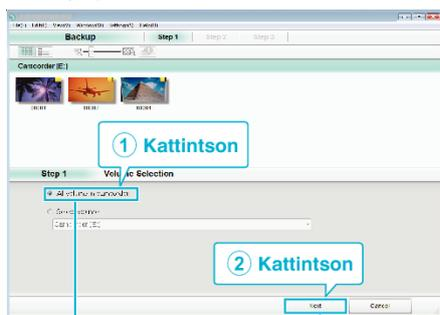

Kattintson a(z) „Next” elemre
Kattintson a(z) „All volume in camcorder” elemre

5 Kezdje el a biztonsági mentést.

Mentés helye (a számítógépen)

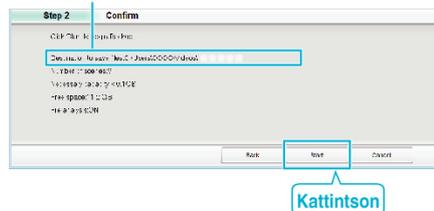

- A biztonsági mentés elindul.

6 A biztonsági mentés befejezte után kattintson a(z) „OK” gombra.

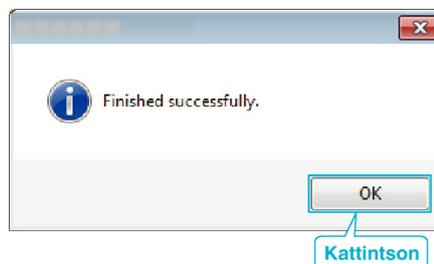

MEGJEGYZÉS :

- A biztonsági mentés előtt helyezze be azt az SD kártyát, amelyen a videók és az pillanatfelvételek találhatóak.
- Ha a mellékelt MediaBrowser szoftver használata közben problémákba ütközne, akkor kérjen segítséget a „Pixela Felhasználó - vevőtámogatási központtól”.

| | |
|----------------|---|
| Telefon | USA vagy Kanada (Angol): +1-800-458-4029 (ingyenes) Európa (EK, Németország, Franciaország és Spanyolország) (Angol/Német/Francia/Spanyol): +800-1532-4865 (ingyenes) Más európai országok (Angol/Német/Francia/Spanyol): +44-1489-564-764 Ázsia (Fülöp-szigetek) (Angol): +63-2-438-0090 Kína (Kínai): 10800-163-0014 (ingyenes) |
| Weblap | http://www.pixela.co.jp/oem/jvc/mediabrowser/e/ |

- Törölje a felesleges videókat a biztonsági mentés előtt. A jelentős számú videó biztonsági mentése sokáig tarthat. „Felesleges fájlok törlése” (☎69. old.)

A készülék leválasztása a számítógépről

- 1 Kattintson a(z) „Hardver biztonságos eltávolítása és az adathordozó kiadása” elemre.



- 2 Kattintson a(z) „Safely Remove USB Mass Storage Device” elemre.
- 3 (Windows Vista esetén) Kattintson a(z) „OK” elemre.
- 4 Válassza le az USB kábelt a számítógépről, és kapcsolja le a készülék áramellátást.

Fájlok rendezése

A fájlok biztonsági mentését követően címkék hozzáadásával (pl. „Családi utazás”...stb.) rendezze őket. Ez nemcsak lemezek készítéséhez hasznos, hanem a fájlok megtekintéséhez is.

- 1 Kattintson duplán a(z) MediaBrowser ikonra.
 - A mellékelt szoftver erre elindul.



- 2 Jelenítse meg a rendezendő fájlok hónapját.

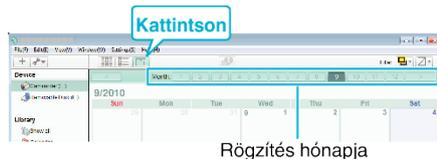

- 3 Készítsen felhasználólistát.

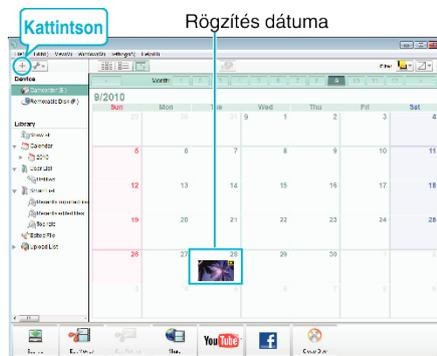

1 Adja meg az új felhasználólista nevét



- Az új felhasználólista a felhasználólista könyvtárban jön létre.

4 Kattintson a rögzítés napjára.

- Erre az adott napon rögzített fájlok mozaiknézete jelenik meg.



5 Regisztrálja a fájlokat a létrehozott felhasználói listához.

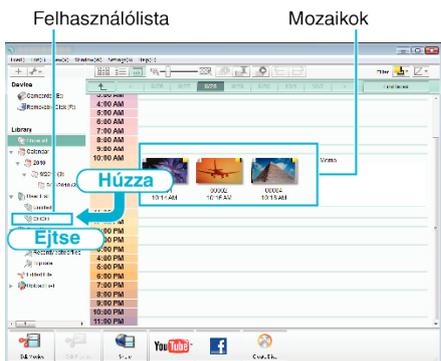

Videó vagy állóképek azonosítása:

- Kiválaszthat fájlokat a képernyő jobb felső sarkában található „SELECT” menü kiválasztásával.
- Ellenőrizze a miniatűr jobb felső sarkában található videó/állóképek ikont.



MEGJEGYZÉS :

- Ha a mellékelt MediaBrowser szoftver használata közben problémákba ütközne, akkor kérjen segítséget a „Pixela Felhasználó - vevőtámogatási központtól”.

| | |
|----------------|---|
| Telefon | USA vagy Kanada (Angol): +1-800-458-4029 (ingyenes) Európa (EK, Németország, Franciaország és Spanyolország) (Angol/Német/Francia/Spanyol): +800-1532-4865 (ingyenes) Más európai országok (Angol/Német/Francia/Spanyol): +44-1489-564-764 Ázsia (Fülöp-szigetek) (Angol): +63-2-438-0090 Kína (Kínai): 10800-163-0014 (ingyenes) |
| Weblap | http://www.pixela.co.jp/oem/jvc/mediabrowser/e/ |

Videók rögzítése lemeze

Másolja a felhasználólista segítségével rendezett fájlokat a lemezekre.

- 1 Helyezzen be egy új lemezt a számítógép DVD meghajtójába.
- 2 Válasszon ki egy tetszőleges felhasználólistát.

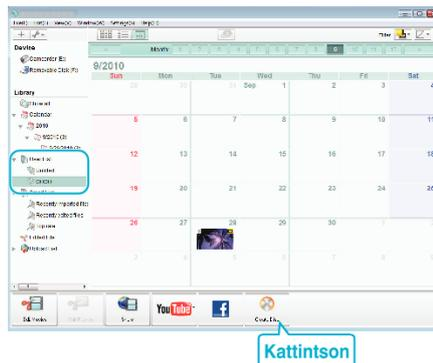

3 Válassza ki a lemez típusát.

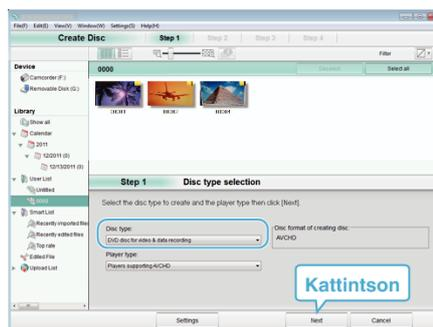

4 Válassza ki azokat a fájlokat, amelyeket a lemeze szeretne másolni.

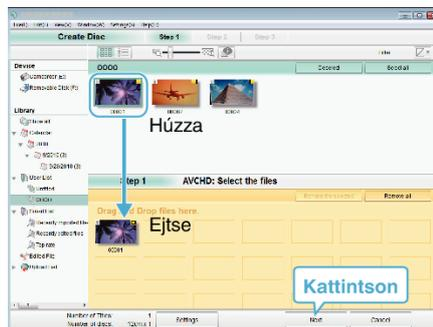

- Kattintson a(z) „Settings” elemre a lemeztípus kiválasztásához.
- Kattintson a(z) „Select all” elemre az összes megjelenített fájl kiválasztásához.
- A kiválasztás után kattintson az „Next” gombra.

5 Állítsa be a lemez legfelső szintű menüjének címét.

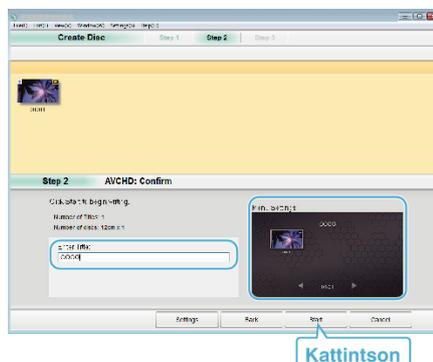

- Kattintson a(z) „Settings” elemre a menüháttér kiválasztásához.
- A beállítás után kattintson a(z) „Start” elemre.

6 A mentés végrehajtása után kattintson a(z) „OK” gombra.

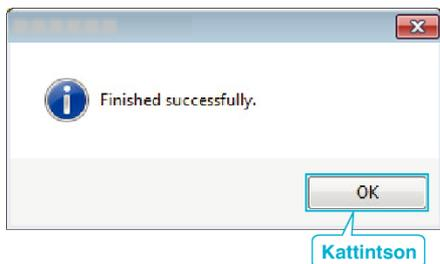
**MEGJEGYZÉS :**

- A mellékelt MediaBrowser szoftver a következő lemeztípusokat támogatja:
DVD-R
DVD-R DL
DVD-RW
DVD+R
DVD+R DL
DVD+RW
- A mellékelt MediaBrowser szoftver a következő formátumokat támogatja.
AVCHD
DVD-videó*

*Ha DVD-Videó formátumú lemezt szeretne készíteni, telepítenie kell a kiegészítő szoftvert.

A részleteket lásd a Pixela weblapján.

- AVCHD-lemez lejátszásához használja a(z) MediaBrowser lejátszót. A művelet végrehajtásához lásd a mellékelt MediaBrowser szoftver súgóját.
- A(z) MediaBrowser súgófájl megtekintéséhez válassza a(z) MediaBrowser menüsávjából a(z) „Help” elemet, vagy nyomja meg a billentyűzetten az F1 gombot.
- Ha a mellékelt MediaBrowser szoftver használata közben problémákba ütközne, akkor kérjen segítséget a „Pixela Felhasználó - vevőtámogatási központtól”.

| | |
|----------------|---|
| Telefon | USA vagy Kanada (Angol): +1-800-458-4029 (ingyenes) Európa (EK, Németország, Franciaország és Spanyolország) (Angol/Német/Francia/Spanyol): +800-1532-4865 (ingyenes) Más európai országok (Angol/Német/Francia/Spanyol): +44-1489-564-764 Ázsia (Fülöp-szigetek) (Angol): +63-2-438-0090 Kína (Kínai): 10800-163-0014 (ingyenes) |
| Weblap | http://www.pixela.co.jp/oem/jvc/mediabrowser/e/ |

Biztonsági mentés készítése fájlokról a mellékelt program használata nélkül

Másolja a fájlokat a számítógépre a következő módszer segítségével.

- 1 Csatlakoztassa az USB kábelt és a váltakozó áramú adaptert.
 - 1 Kapcsolja ki az áramot miután csatlakoztatta a váltakozó áramú adaptert az egyenáramú csatlakozóhoz, és csatlakoztatta az áramforrást.
 - 2 Csatlakoztassa a készüléket és a számítógépet a mellékelt USB kábellel.

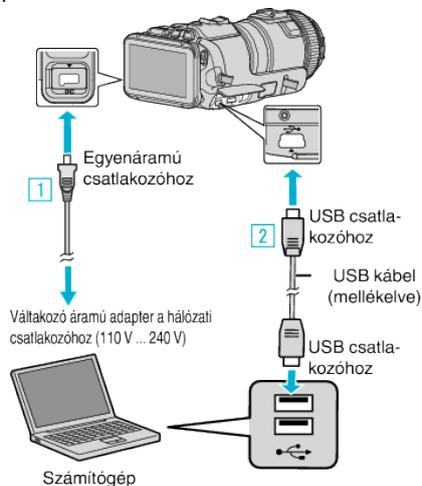

- 2 Érintse meg: „CSATL. SZÁMÍTÓGÉPHEZ”.

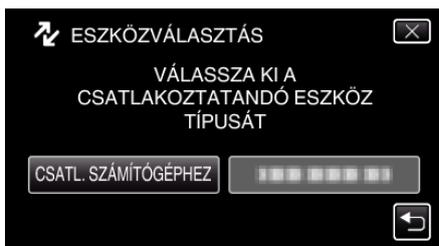

- 3 Érintse meg: „LEJÁTSZÁS SZÁMÍTÓGÉPEN”.



- Érintse meg a(z) X gombot a menüből való kilépéshez.
- Érintse meg a(z) ↶ elemet, hogy visszaváltson az előző képernyőre.
- Zárja be a(z) MediaBrowser alkalmazást, ha az elindul.
- A következő képernyő a kameraművelet befejezése után jelenik meg.



- A műveleteket a számítógépen a képernyő átváltása után kell végrehajtani.

- 4 Válassza ki a(z) „Computer” (Windows Vista)/„Sajátgép” (Windows XP)/„Computer” (Windows 7) elemet a(z) „Start” menüből, majd kattintson a(z) „JVCCAM_SD” ikonra.
 - Nyissa meg azt a könyvtárat, ahol a fájlok találhatóak. „Fájlok és könyvtárak listája” (83. old.)

- 5 Másolja a fájlokat a számítógép egy tetszőleges könyvtárába (asztalra stb.).

FIGYELEM :

- Ha a kamera és a PC USB kábellel csatlakozik egymáshoz, akkor a rögzített tartalmak csak olvashatóak.

MEGJEGYZÉS :

- A fájlok szerkesztéséhez/megtekintéséhez használjon egy olyan alkalmazást, amely támogatja az AVCHD (videó)/JPEG (pillanatképfelvétel) fájlokat.
- A fenti számítógépes műveletek eltérhetnek az itt ismertetettől a használt rendszer függvényében.

A készülék leválasztása a számítógépről

- 1 Kattintson a(z) „Hardver biztonságos eltávolítása és az adathordozó kiadása” elemre.

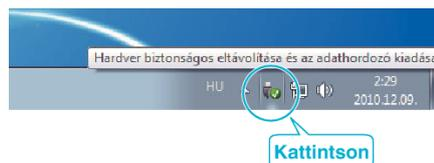

- 2 Kattintson a(z) „Safely Remove USB Mass Storage Device” elemre.
- 3 (Windows Vista esetén) Kattintson a(z) „OK” elemre.
- 4 Válassza le az USB kábelt a számítógépről, és kapcsolja le a készülék áramellátást.

Fájlok és könyvtárak listája

Azokat csak akkor hozza létre, ha azokra szükség van.

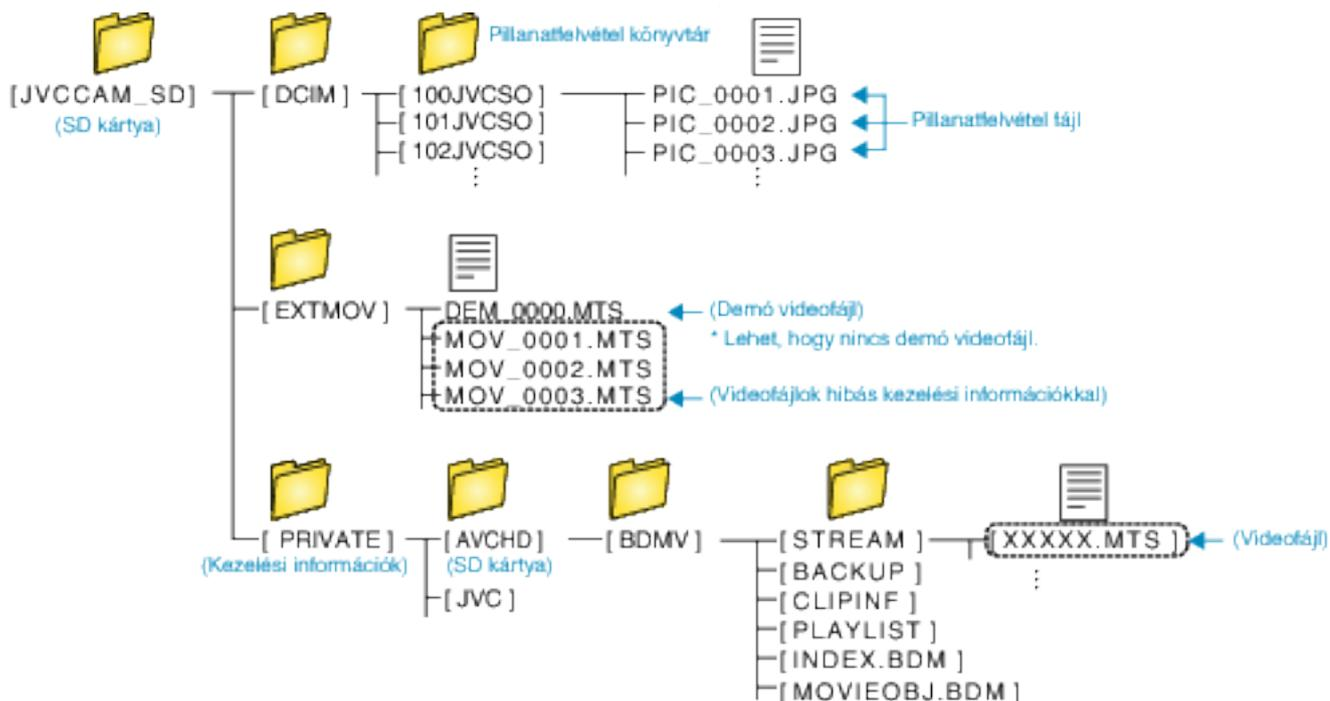

FIGYELEM :

- Ha a kamera és a PC USB kábellel csatlakozik egymáshoz, akkor a rögzített tartalmak csak olvashatóak.

Másolás Mac számítógépre

Másolja a fájlokat Mac számítógépre a következő módszer segítségével.

1 Csatlakoztassa az USB kábelt és a váltakozó áramú adaptert.

- 1 Kapcsolja ki az áramot miután csatlakoztatta a váltakozó áramú adaptert az egyenáramú csatlakozóhoz, és csatlakoztatta az áramforrást.
- 2 Csatlakoztassa a készüléket és a számítógépet a mellékelt USB kábellel.

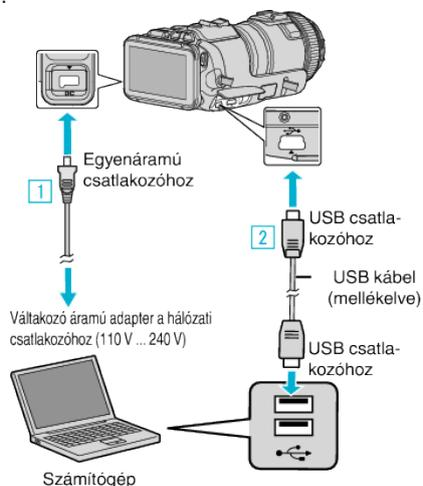

2 Érintse meg: „CSATL. SZÁMÍTÓGÉPHEZ”.

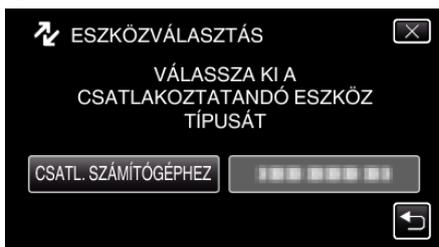

3 Érintse meg: „LEJÁTSZÁS SZÁMÍTÓGÉPEN”.



- Érintse meg a(z) X gombot a menüből való kilépéshez.
- Érintse meg a(z) ↶ elemet, hogy visszaváltson az előző képernyőre.
- A következő képernyő a kameraművelet befejezése után jelenik meg.



- Az asztalon megjelenik a(z) „JVCCAM_SD” ikon.

4 Másolja át a fájlokat a számítógépre.

- Az ezután következő műveleteket a MAC számítógépen kell végrehajtani.
- Szerkesztéshez a(z) Final Cut Pro szoftvert javasoljuk.

FIGYELEM :

- Ha a kamera és a PC USB kábellel csatlakozik egymáshoz, akkor a rögzített tartalmak csak olvashatóak.

MEGJEGYZÉS :

- A fájlok szerkesztéséhez/megtekintéséhez használjon olyan alkalmazást, amely támogatja az iFrame (videó)/ AVCHD (videó)/JPEG (állapotkép) fájlokat.
- Ha leválasztja a készüléket a számítógépről, akkor húzza az asztal „JVCCAM_SD” ikonját a kukába.
- A(z) Final Cut Pro az Apple Inc. vállalat védjegye az Egyesült Államokban és más országokban.

Wi-Fi képességek

A készüléket Wi-Fi funkcióval ruháztuk fel.

Egy okostelefon vagy számítógép vezeték nélküli kapcsolata révén a következőket teheti.

| Funkció neve | Képesség |
|--------------------------------------|--|
| KÖZVETLEN MONITOROZÁS | <ul style="list-style-type: none"> Ellenőrizheti a kamera képét közvetlen, 1:1-hez (Wi-Fi Direct) kapcsolaton át okostelefonról (vagy számítógépről) anélkül, hogy hozzáférési pontra (vezeték nélküli LAN routerrel) lenne szüksége. A művelet közben lehetősége van videók és állóképek rögzítésére. (Nem rögzíthet videót vagy állóképet a számítógépe böngészőjéből történő monitorozás során.) „Képfelügyelés közvetlen kapcsolaton át (KÖZVETLEN MONITOROZÁS)” (☎87. old.) |
| BELTÉRI MONITOROZÁS | <ul style="list-style-type: none"> Ha a kamerával rögzített képeket meg szeretné tekinteni, kapcsolódjon az okostelefonhoz (vagy számítógéphez) a hozzáférési ponton keresztül az otthoni vezeték nélküli LAN router használatával. A művelet közben lehetősége van videók és állóképek rögzítésére. (Nem rögzíthet videót vagy állóképet a számítógépe böngészőjéből történő monitorozás során.) „Képfelügyelés otthoni hozzáférési ponton át (BELTÉRI MONITOROZÁS)” (☎90. old.) |
| KÜLTÉRI MONITOROZÁS | <ul style="list-style-type: none"> Ellenőrizheti a kamera képét internetkapcsolaton át az okostelefonról (vagy számítógépről), ha épp nem tartózkodik otthon. A művelet közben lehetősége van videók és állóképek rögzítésére. (Nem rögzíthet videót vagy állóképet a számítógépe böngészőjéből történő monitorozás során.) „Képfelügyelés az interneten át (KÜLTÉRI MONITOROZÁS)” (☎95. old.) |
| ÉRZÉKELÉS/MAIL | <ul style="list-style-type: none"> Amikor a kamera arcot vagy mozgást észlel, automatikusan rögzít egy állóképet, és elküldi azt e-mailben. Beállíthatja, hogy a kamera észlelés esetén videót rögzítsen. „Állóképek küldése e-mailben arc vagy mozgás érzékelése esetén (ÉRZÉKELÉS/MAIL)” (☎98. old.) |
| VIDEOMAIL | <ul style="list-style-type: none"> Legfeljebb 15 másodperces videók rögzíthetők és küldhetők el e-mailben. „Videók rögzítése és küldése e-mailben (VIDEOMAIL)” (☎100. old.) |
| A rögzítési hely adatainak rögzítése | <ul style="list-style-type: none"> Közvetlen kapcsolaton (Wi-Fi Direct) keresztül rögzítheti a rögzítés helyszínének adatait a GPS funkcióval felszerelt okostelefon segítségével. A rögzítési hely adatai felhasználhatók a készülékhez mellékelt szoftverrel. „Hely-adatok rögzítése” (☎101. old.) |
| Jelölés | <ul style="list-style-type: none"> Adjon hozzá jelölést a kívánt jelenethez, hogy az könnyen megtalálható legyen később. „Jelölések használata” (☎124. old.) |
| Mérkőzés eredménye | <ul style="list-style-type: none"> A különböző sport játékok pontjai videóképekkel rögzíthetők. A rögzített pozíció megjelölhető, így könnyebben megtalálhatók azon jelenetek, melyeket később meg szeretne nézni. „Játékpontok használata” (☎126. old.) |
| JVC CAM Coach | <ul style="list-style-type: none"> Táblagépek használata esetén elérhetők olyan funkciók, mint pl. a rögzített videók lejátszása vagy 2 különböző kép lejátszása összehasonlításképpen. „Táblagép alkalmazások használata” (☎139. old.) |

A kézikönyvben használt kifejezések: _____

- A kézikönyvben az érintőpanel megérintésére az „érintés”, „érintse meg” kifejezéssel hivatkozunk.
- Az okostelefon gombjainak neve lehet „MENU” vagy „RETURN” - ez a használt okostelefon függvénye.

Lásd az okostelefon felhasználói útmutatóját is referenciaként.

Környezeti jellemzők

A kamera képének a számítógépről vagy okostelefonról történő ellenőrzéséhez és a videók/állóképek továbbításához a következő követelményeknek kell eleget tenni.

Android Okostelefon és táblagép

■ Wireless sync.

- 1 Operációs rendszer: Android 2.3 vagy újabb
(Nem garantált, hogy a készülék minden típusú készülékkel működni fog.)
- 2 GPS funkció támogatása (a GPS rögzítéshez)
- 3 Képes csatlakozni az internetre vagy a(z) Google Play alkalmazás boltjához (a szoftver telepítéséhez szükséges)

■ JVC CAM Coach (csak tablet esetén)

- 1 Operációs rendszer: Android 4.1 vagy újabb
(Nem garantált, hogy a készülék minden típusú készülékkel működni fog.)
- 2 Kijelző mérete: 7" vagy nagyobb
- 3 Képes csatlakozni az internetre vagy a(z) Google Play alkalmazás boltjához (a szoftver telepítéséhez szükséges)

iPhone/iPad/iPod touch

■ Wireless sync.

- 1 Operációs rendszer: iOS 5.1 vagy újabb
(Nem garantált, hogy a készülék minden típusú készülékkel működni fog.)
- 2 Képes csatlakozni az internetre vagy az „App Store™” alkalmazásboltjához (a szoftver telepítéséhez szükséges)

■ JVC CAM Coach (csak iPad esetén)

- 1 Operációs rendszer: iOS 6.0 vagy újabb
(Nem garantált, hogy a készülék minden típusú készülékkel működni fog.)
- 2 Képes csatlakozni az internetre vagy az „App Store™” alkalmazásboltjához (a szoftver telepítéséhez szükséges)

Számítógép

A kamera képének a számítógép böngészőjéből való ellenőrzéséhez és a videók/állóképek továbbításához a következő követelményeknek kell eleget tenni.

- 1 Operációs rendszer: Windows 7
 - 2 Vezeték nélküli LAN vagy vezetékes LAN támogatása
(A kamera és a számítógép közötti közvetlen, KÖZVETLEN MONITOROZÁS funkció használatával történő kapcsolat létrehozásához vezeték nélküli LAN támogatás szükséges.)
 - 3 A Windows Media Player 12 vagy újabb telepítése
- Ellenőrzött működési környezet:
Internet Explorer 9 vagy újabb

FIGYELEM :

- Nem garantálhatjuk, hogy a műveletek minden számítógépes környezetben végrehajthatók. Példa: a mobil safari böngésző videoletöltés stb. funkciója nem támogatott.

A Wi-Fi használatával kapcsolatos óvintézkedések

A Wi-Fi funkcióval kapcsolatos figyelmeztetések

- A működés nem minden eszközön garantált.
- Ez a funkció nem katasztrófa- vagy bűnmegelőzési célokra lett megalkotva.
- Az áramellátás kikapcsolásának elfelejtését megelőzendő a készülék automatikusan kikapcsol 10 napnyi folyamatos használat után.
- Vezeték nélküli LAN biztonsága
A vezetékmentes LAN előnye a vezetékes LAN-nal szemben, hogy az az információkat rádióhullámokkal továbbítja, így a rádióhullámok által lefedett területen belül lehet létrehozni vele a LAN kapcsolatot. Ez mellett a technológia, ahogy a rádióhullámok áthaladnak a tárgyakon a lefedettségük területén (pl. a falakon), biztonsági problémákat is okozhat, pl. jogosulatlan lehallgatással vagy hozzáféréssel, ha a biztonsági beállításokat nem konfigurálják.
A vezetékmentes LAN környezetben a hálózati csatlakozás előtt olvassa el a használt vezetékmentes LAN eszköz használati útmutatóját, és annak megfelelően konfigurálja a biztonsági beállításokat. Ennek ignorálása növeli a személyes adatok, pl. a felhasználó nevek, jelszavak, e-mail tartalmak „lehallgatásának” és a hálózathoz való jogosulatlan hozzáférés kockázatát.
- A vezetékmentes LAN kialakítása miatt figyelembe kell venni azt, hogy a biztonság a korábbiaktól eltérő vagy előre nem látható módon is veszélyeztethető.
- A vezetékmentes LAN és hálózati biztonsággal kapcsolatos részletekkel vegye fel a kapcsolatot a vezetékmentes LAN eszköz gyártójával.
- A JVC nem vállal felelősséget a funkcióval kapcsolatos biztonsági problémák, károk, veszteségek miatt.

A termék által használt rádióhullámok

A termék az ISM sáv (2,4 GHz) rádióhullámait használja. Annak ellenére, hogy a sáv használatához nincs szükség rádióállomás engedélyre, a termék használatakor vegye figyelembe a következőket.

■ Ne használja a terméket a következő helyek közelében.

- Ipari, tudományos vagy orvosi/gyógyászati eszköz közelében, pl. mikrohullámú kemencék és pacemakerek közelében
- Ipari, tudományos vagy orvosi/gyógyászati eszköz közelében, pl. mikrohullámú kemencék és pacemakerek közelében
- Speciális alacsony teljesítményű rádióállomásoknál (rádióállomás engedély nem szükséges)
- Bluetooth eszközök

A fenti eszközök ugyanazt a frekvenciatartományt használják, mint a Wi-Fi eszközök.

Ha a terméket a fent említett eszközök mellett használja, akkor rádióhullám interferencia léphet fel, ami kommunikációs problémát okozhat vagy csökkentheti az átviteli sebességet. Ilyen esetben kapcsolja ki azokat az eszközöket, amelyeket nem használ.

■ Kerülje a készülék használatát TV vagy rádiókészülék közelében.

A TV és a rádiókészülékek a Wi-Fi frekvenciatartománytól eltérő tartományt használnak, így a készülék kommunikációját a TV/rádiókészülékek nem zavarják és viszont.

Ettől függetlenül, ha a TV/rádió túl közel van a Wi-Fi eszközhöz, akkor a Wi-Fi eszköz által kisugárzott elektromágneses hullámok a TV képében/a rádió hangjában zajt okozhatnak.

- Előfordulhat, hogy a kommunikáció a rádióberendezések és a rádióállomások közelében nem jön létre. Ilyen esetben változtasson helyet, figyelembe véve az akadályokat.

■ A rádiójelek a vasbetonon, a fémén és a betonon nem tudnak áthaladni.

A termék által használt rádiójelek a vasbetonon, a fémén és a betonon nem tudnak áthaladni.

Nehézkes lehet két helyiség között kapcsolatot teremteni, ha azokat ilyen anyagból készült falak vagy födémek választják el.

*A kommunikáció erősségét az emberek vagy az emberi test részei is akadályozhatják, ha ezek a két Wi-Fi eszköz közé kerülnek.

■ Ne kapcsolódjon olyan vezeték nélküli hálózathoz, amelyhez nincs jogosultsága.

Ha már kapcsolódott, az jogtalan hozzáférésnek tekinthető, ami miatt törvényi eljárás indulhat Ön ellen.

■ A Wi-Fi funkciót kizárólag a vásárlás országában használja.

Egyes országokban a rádióhullámok használatával kapcsolatos korlátozások lehetnek érvényben, és ezek megsértését a törvény büntetheti.

Exportálás/kivitel külföldre

Előfordulhat, hogy az USA kormányának engedélyére lesz szüksége, ha a készüléket az USA kormánya által exportkorlátozások alá esőnek minősített országba viszi (pl. Kubába, Irakba, Észak-Koreába, Iránba, Ruandába vagy Szíriába, a 2012. decemberi állapot alapján).

További információkkal az USA nagykövetségének kereskedelmi szolgálata tud szolgálni.

Képfigyelés közvetlen kapcsolaton át (KÖZVETLEN MONITOROZÁS)

Ellenőrizheti a kamera képét közvetlen kapcsolaton keresztül (Wi-Fi Direct) egy okostelefonról (vagy számítógépről) anélkül, hogy hozzáférési pontra (vezeték nélküli LAN router) lenne szüksége.

- A művelet közben videók és állóképek rögzítésére van lehetőség.
- Ha a(z) „VIDEÓ RÖGZ. FORM.” beállítása „AVCHD”, akkor a rögzített videó minősége XP.
- Ha a(z) „VIDEÓ RÖGZ. FORM.” beállítása „MP4/MOV”, akkor a rögzített videó minősége 360p.
- A rögzített pillanatfelvétel mérete: 1280X720.

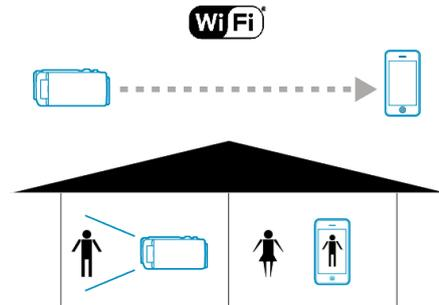

FIGYELEM :

- Ez a funkció nem katasztrófa- vagy bűnmegelőzési célokra lett megalkotva.
- Az áramellátás kikapcsolásának elfelejtését megelőzendő a készülék automatikusan kikapcsol 10 napnyi folyamatos használat után.
- Ha nem figyeli a képet okostelefonról (vagy számítógépről), a kamera fókusza rögzítve van.
- A kamera fókusza még okostelefonról (vagy számítógépről) való figyeléskor is rögzítve lesz, ha több, mint 3 órán át nem működteti a készüléket. (A fókuszállás a kamera működtetésekor újra bekapcsol.)
- A közvetlen megfigyeléses kapcsolatot nehéz olyan környezetben létrehozni, ahol a kamera távol van az okostelefontól (vagy számítógéptől). Ilyen esetben csatlakozzon a hozzáférési pont (vezeték nélküli LAN router) segítségével.

„Képfigyelés otthoni hozzáférési ponton át (BELTÉRI MONITOROZÁS)”
(E-90. old.)

- A használt eszköz típusának és a csatlakoztatási környezet függvényében a kapcsolat felépítéséhez hosszabb időre lehet szükség.

Mire van szüksége

- Okostelefon vagy Windows számítógép (WPA2-vel kompatibilis vezetékmentes LAN szükséges.)

Előzetes beállítás szükséges

A következő lépések követve állítsa be a kamerát és az okostelefont (vagy számítógépet).

A WPS-t támogató okostelefonokkal kapcsolatban lásd a következőt: „Wi-Fi védett beállítás (WPS)”.

*A WPS móddal a kamera és az okostelefon vezeték nélküli könnyű gombműveletekkel csatlakozhat egymáshoz.

A Wi-Fi használata

Az okostelefon vezeték nélküli csatlakoztatása a kamerához

Csatlakoztassa az okostelefont a kamerához a következő módon egyikén.

■ Csatlakozás Wi-Fi jelszó megadásával

- 1 Érintse meg: „MENU”.
(Művelet a kamerán)
Állítsa a kamerát rögzítés módba.

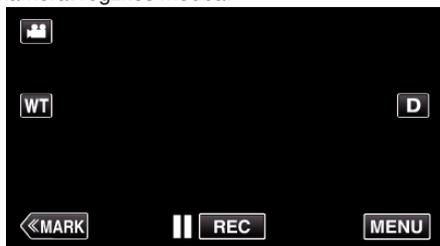

- Megjelenik a főmenü.

- 2 Érintse meg a(z) „Wi-Fi” (📶) ikont.
(Művelet a kamerán)



- 3 Érintse meg a(z) „KÖZVETLEN MONITOROZÁS” (📹) ikont a(z) „Wi-Fi” menüben.
(Művelet a kamerán)



- 4 Érintse meg: „INDÍT” (➡)..
(Művelet a kamerán)



- 5 Ellenőrizze a kamera képernyőjén látható SSID-t és PASS-t.

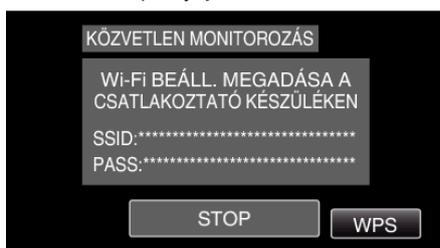

- 6 Okostelefonja Wi-Fi hálózatok ablakában az 5. lépésben válassza ki az SSID-t, majd adja meg a jelszóbeviteli ablakban a PASS-t.
(Művelet az okostelefonon (vagy számítógépen))



- Az okostelefon (vagy számítógép) Wi-Fi hálózathoz való csatlakoztatásának részleteit lásd a használt telefonterminál használati útmutatójában.

- 7 Létrejön a kapcsolat, és a 📶 felirat jelenik meg a kamera képernyőjén.



■ Csatlakozás Wi-Fi védett beállítással (WPS)

- 1 Érintse meg: „MENU”.
(Művelet a kamerán)
Állítsa a kamerát rögzítés módba.

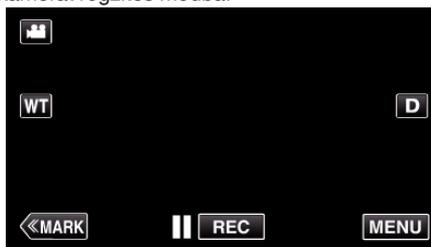

- Megjelenik a főmenü.

- 2 Érintse meg a(z) „Wi-Fi” (📶) ikont.
(Művelet a kamerán)



- 3 Érintse meg a(z) „KÖZVETLEN MONITOROZÁS” (📹) ikont a(z) „Wi-Fi” menüben.
(Művelet a kamerán)



- 4 Érintse meg: „INDÍT” (➡)..
(Művelet a kamerán)



- 5 Érintse meg: „WPS”.
(Művelet a kamerán)

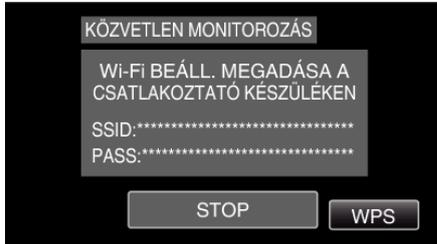

- 6 Aktiválja a WPS-t az okostelefonon (vagy számítógépen) 2 percen belül.
(Művelet az okostelefonon (vagy számítógépen))



- A WPS aktiválásához lásd az adott készülék használati útmutatóját.

- 7 Létrejön a kapcsolat, és a  felirat jelenik meg a kamera képernyőjén.



Képek megfigyelése okostelefonról (vagy számítógépről)

■ Okostelefon (Android / iPhone)

MEGJEGYZÉS : _____

- A funkció használata előtt telepítenie kell egy okostelefon-alkalmazást telefonjára.

„Okostelefonos alkalmazások telepítése” (123. old.)

- 1 A(z) KÖZVETLEN MONITOROZÁS beállítása után az okostelefonon indítsa el a(z) „Wireless sync.” alkalmazást.



- 2 Érintse meg a(z) „KÖZVETLEN MONITOROZÁS” elemet.



- 3 Erre megjelenik a rögzítési képernyő.



- Használat okostelefonról „Okostelefonos alkalmazások használata” (123. old.)

■ Számítógép (Windows 7)

- 1 Érintse meg a(z) URL gombot a kamera képernyőjén. (akkor jelenik meg, amikor a számítógép és a kamera vezeték nélkül csatlakozik).



- Megjelenik a URL, amelyhez a számítógépen kapcsolódni kell.

- 2 Ellenőrizze a kamera képernyőjén megjelenő URL-címet, amely a következővel kezdődik: „http://”.



- Az URL ellenőrzése után érintse meg a(z) „KILÉP” elemet, hogy visszatérjen az előző képernyőre.

- 3 Indítsa el az Internet Explorer (webböngésző) alkalmazást a számítógépen, és írja be az URL-t.

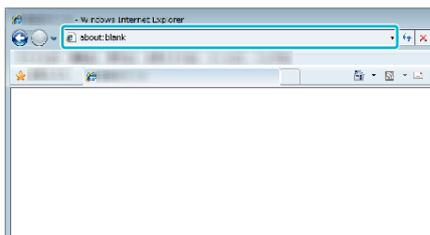

- Használat webböngészőből „Wi-Fi funkció használata webböngészőből” (140. old.)

Képfelügyelés otthoni hozzáférési ponton át (BELTÉRI MONITOROZÁS)

Csatlakozzon a kamerával és az okostelefonnal (vagy számítógéppel) az otthoni vezeték nélküli LAN routerhez a vezeték nélküli hozzáférési ponton keresztül.

Csatlakoztatott okostelefonról (vagy számítógépről) megfigyelheti a kamerával rögzített képeket.

- A művelet közben videók és állóképek rögzítésére van lehetőség.
- Ha a(z) „VIDEÓ RÖGZ. FORM.” beállítása „AVCHD”, akkor a rögzített videó minősége XP.
- Ha a(z) „VIDEÓ RÖGZ. FORM.” beállítása „MP4/MOV”, akkor a rögzített videó minősége 360p.
- A rögzített pillanatfelvétel mérete: 1280X720.

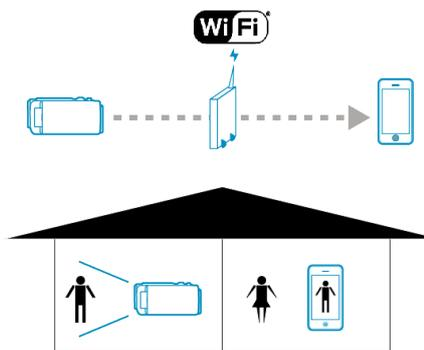

FIGYELEM :

- Ez a funkció nem katasztrófa- vagy bűnmegelőzési célokra lett megalkotva.
- Az áramellátás kikapcsolásának elfelejtését megelőzendő a készülék automatikusan kikapcsol 10 napnyi folyamatos használat után.
- Ha nem figyeli a képet okostelefonról (vagy számítógépről), a kamera fókusza rögzítve van.
- A kamera fókusza még okostelefonról (vagy számítógépről) való figyeléskor is rögzítve lesz, ha több, mint 3 órán át nem működteti a készüléket. (A fókuszlás a kamera működtetésekor újra bekapcsol.)

Mire van szüksége

- Okostelefon vagy Windows számítógép
- Vezetékmentes LAN router (Wi-Fi tanúsítás logóval rendelkező termék)

MEGJEGYZÉS :

- A használt vezetékmentes LAN router és a jelerősség függvényében csatlakozási problémák léphetnek fel vagy az adatátvitel lassú lehet.

Használati mód

Csatlakoztassa a kamerát a hozzáférési ponthoz (vezeték nélküli LAN router)



Csatlakoztassa a kamerát a hozzáférési ponthoz a következő módok egyikén.

■ Regisztráció Wi-Fi védett beállítással (WPS)

Kövesse a lenti utasításokat, ha a használt hozzáférési pont (vezeték nélküli LAN router) támogatja a WPS-funkciót.

- 1 Érintse meg: „MENU”.
(Művelet a kamerán)

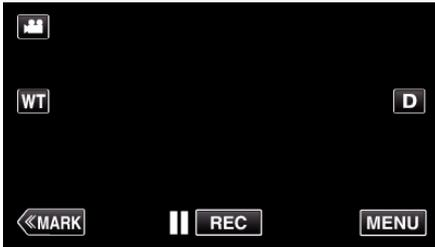

- Megjelenik a főmenü.

- 2 Érintse meg a(z) „Wi-Fi” (📶) ikont.
(Művelet a kamerán)



- 3 Érintse meg a(z) „ÁLT. Wi-Fi BEÁLLÍTÁS” elemet.
(Művelet a kamerán)



- 4 Érintse meg: „HOZZÁFÉRÉSI PONTOK”.
(Művelet a kamerán)



- 5 Érintse meg: „H.AD”.
(Művelet a kamerán)



- 6 Érintse meg: „KÖNNYŰ WPS REGISTR.”.
(Művelet a kamerán)

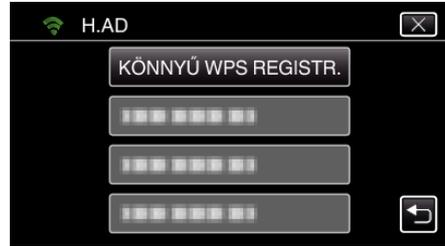

- 7 Aktiválja a hozzáférési pont (vezeték nélküli LAN router) WPS funkcióját 2 percen belül.

- A WPS aktiválásához lásd az adott készülék használati útmutatóját.

- 8 A regisztráció végén érintse meg a „OK” elemet a kamera képernyőjén.
(Művelet a kamerán)



■ Keresse meg a hozzáférési pontot, és válassza ki a listából.

Előzetesen állítsa be a hozzáférési pont (vezeték nélküli LAN router) nevét (SSID) és jelszavát.

- 1 Érintse meg: „MENU”.
(Művelet a kamerán)

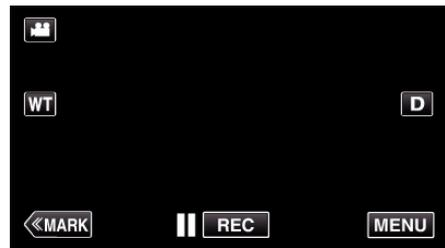

- Megjelenik a főmenü.

- 2 Érintse meg a(z) „Wi-Fi” (📶) ikont.
(Művelet a kamerán)



- 3 Érintse meg a(z) „ÁLT. Wi-Fi BEÁLLÍTÁS” elemet.
(Művelet a kamerán)



- 4 Érintse meg: „HOZZÁFÉRÉSI PONTOK”.
(Művelet a kamerán)



- 5 Érintse meg: „H.AD”.
(Művelet a kamerán)



- 6 Érintse meg: „KERESÉS”.
(Művelet a kamerán)

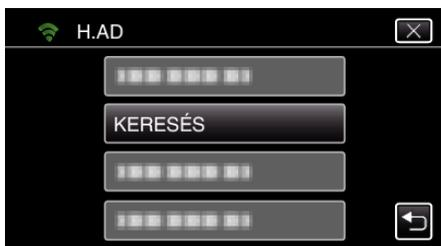

- A keresés eredménye megjelenik a kamera képernyőjén.
- A(z) „NEM TALÁLHATÓ HOZZÁFÉRÉSI PONT” üzenet jelenik meg, ha a közelben nincs hozzáférési pont.

- 7 Érintse meg a kívánt hozzáférési pont nevét (SSID) a keresési eredmények listában.
(Művelet a kamerán)

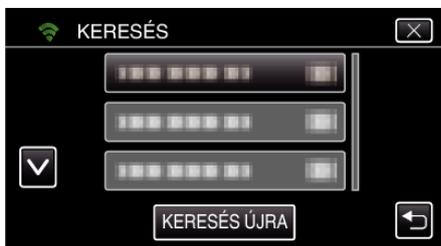

- 8 Jelszó regisztrálása.
(Művelet a kamerán)



- Érintse meg a képernyő-billentyűzetet a karakterek beviteléhez. A karakter minden egyes érintésre változik. „ABC”, például egyszeri érintéssel megadhatja a következőt: „A”, kétszeri érintéssel a következőt: „B”, és háromszori érintéssel a következőt: „C”.
- Érintse meg a(z) „TÖRLÉS” elemet egy személy törléséhez.
- Érintse meg a(z) „MÉGSE” elemet a kilépéshez.
- Érintse meg a(z) „A/a/1” elemet, hogy kiválassza a karakterek beviteli formátumát: nagybetű, kisbetű vagy szám.
- Érintse meg a(z) ← vagy a(z) → elemet, hogy egy karakterrel jobbra vagy balra mozogjon.
- Jelszó nem szükséges, ha a vezetékmentes LAN routeren nincs beállítva védelem.

- 9 A regisztráció végén érintse meg a „OK” elemet a kamera képernyőjén.
(Művelet a kamerán)



- Szintén elérhetők más módok, mint például a „Kézi regisztrálás” és a „WPS PIN regisztrálás”. A részleteket lásd a következő hivatkozáson. „A kamera hozzáférési pontjainak regisztrálása a kapcsolódáshoz (HOZZÁFÉRÉSI PONTOK)” (116. old.)

Csatlakoztassa az okostelefont (vagy számítógépet) a hozzáférési ponthoz (vezeték nélküli LAN router).



- Csatlakoztassa az okostelefont (vagy számítógépet) az otthoni hozzáférési ponthoz (vezeték nélküli LAN router).
- A csatlakoztatási részletekkel kapcsolatban lásd a használt készülék vagy a vezeték nélküli LAN router használati útmutatóját.
- A beállítás nem szükséges, ha már csatlakoztatta az okostelefont (vagy számítógépet) az otthoni hozzáférési ponthoz (vezeték nélküli LAN router).

Képfelügyelés okostelefon és a kamera csatlakoztatásával



- Előzetesen telepítse a(z) „Wireless sync.” alkalmazást az okostelefonon.
- „Okostelefonos alkalmazások telepítése” (123. old.)

Művelet a kamerán

- 1 Érintse meg: „MENU”.

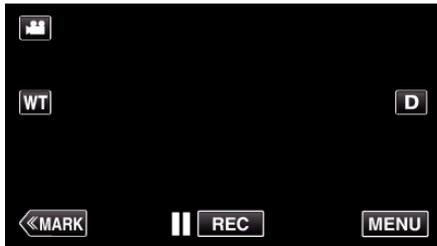

- Megjelenik a főmenü.

- 2 Érintse meg a(z) „Wi-Fi” (Wi-Fi) ikont.



- 3 Érintse meg a(z) „BELTÉRI MONITOROZÁS” (BELTÉRI MONITOROZÁS) elemet.



- 4 Érintse meg: „INDÍT” (INDÍT)..



- 5 Kezdje el a csatlakoztatást.



- Megjelenik a csatlakoztatott hozzáférési pont (vezeték nélküli LAN router) neve (SSID).

- 6 A következő jelenik meg, ha a kamera csatlakozik egy hozzáférési ponthoz.



- Érintse meg a(z) „URL” elemet a kamera böngészőből történő csatlakoztatásához szükséges URL megjelenítéséhez.

Művelet az okostelefonon

- 1 A(z) BELTÉRI MONITOROZÁS beállítása után az okostelefonon indítsa el a(z) „Wireless sync.” alkalmazást.



- Az elindításához érintse meg a kamerán a(z) BELTÉRI MONITOROZÁS, „INDÍT” elemét.

- 2 Érintse meg a(z) „BELTÉRI MONITOROZÁS” elemet.



- 3 Jelentkezzen be a felhasználónevével és jelszavával. (ha a hitelesítés nem érhető el)

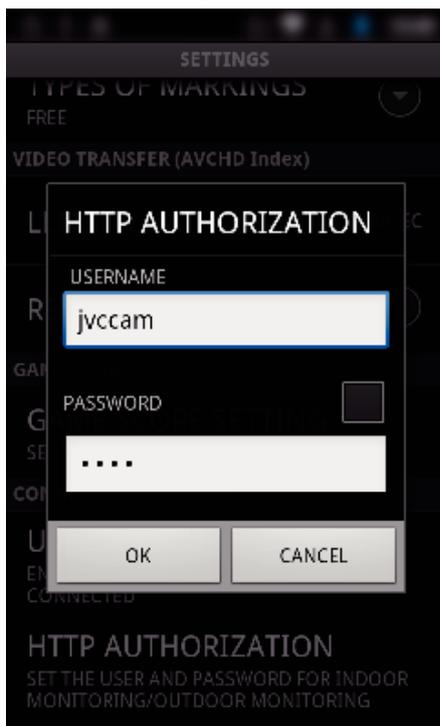

- A felhasználónév „jvccam”, az alapértelmezett jelszó pedig „0000”. „A beállítások módosítása” (105. old.)

- 4 Erre megjelenik a rögzítési képernyő.



- Használat okostelefonról „Okostelefonos alkalmazások használata” (123. old.)

Figyelés számítógépről (Windows7)

- 1 Érintse meg a(z) URL gombot a kamera képernyőjén. (akkor jelenik meg, amikor a számítógép és a kamera vezeték nélkül csatlakozik).



- Megjelenik a URL, amelyhez a számítógépen kapcsolódni kell.
- 2 Ellenőrizze a kamera képernyőjén megjelenő URL-címet, amely a következővel kezdődik: „http://”.



- Az URL ellenőrzése után érintse meg a(z) „KILÉP” elemet, hogy visszatérjen az előző képernyőre.

- 3 Indítsa el az Internet Explorer (webböngésző) alkalmazást a számítógépen, és írja be az URL-t.

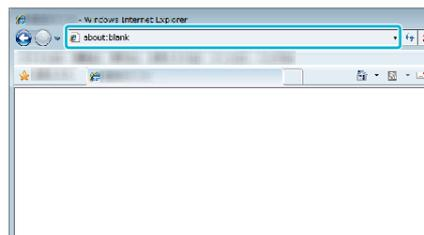

- 4 Jelentkezzen be a felhasználónevével és jelszavával.
- A felhasználónév „jvccam”, az alapértelmezett jelszó pedig „0000”.

„A beállítások módosítása” (☞105. old.)

- Használat webböngészőből
- „Wi-Fi funkció használata webböngészőből” (☞140. old.)

Képfigyelés az interneten át (KÜLTÉRI MONITOROZÁS)

Ellenőrizheti a kamera képét internetkapcsolaton át egy okostelefonról (vagy számítógépről).

* A funkció használatához elengedhetetlen egy UPnP-kompatibilis (Universal Plug and Play) vezeték nélküli LAN router és egy olyan internetkapcsolat, melyről a globális IP-cím beszerezhető.

- A művelet közben videók és állóképek rögzítésére van lehetőség.
- Ha a(z) „VIDEÓ RÖGZ. FORM.” beállítása „AVCHD”, akkor a rögzített videó minősége XP.
- Ha a(z) „VIDEÓ RÖGZ. FORM.” beállítása „MP4/MOV”, akkor a rögzített videó minősége 360p.
- A rögzített pillanatfelvétel mérete: 1280X720.



Több kamera beállítása ugyanazon a hálózaton:

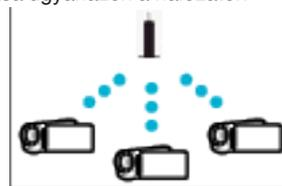

- Ha több kamerát szeretne beállítani, akkor minden egyes kameránál be kell állítania a HTTP portokat.

„A HTTP port módosítása (KÖZVETLEN MONITOROZÁS/BELTÉRI MONITOROZÁS/KÜLTÉRI MONITOROZÁS)” (☞108. old.)

Mire van szüksége

- Okostelefon vagy Windows számítógép
- Vezetékmentes LAN router, amely támogatja az UPnP-t (használjon Wi-Fi tanúsítás logóval rendelkező terméket)

Az UPnP támogatás ellenőrzésével kapcsolatban lásd a használt vezetékmentes LAN router felhasználói útmutatóját.

- Internetkapcsolat lekérhető globális IP-címmel

* A globális IP-cím egy olyan IP-cím, amely az egész interneten egyedinek számít. További részletekért vegye fel a kapcsolatot az internetszolgáltatóval.

MEGJEGYZÉS :

- A használt vezetékmentes LAN router és a jelerősség függvényében csatlakozási problémák léphetnek fel vagy az adatátvitel lassú lehet.
- Ha okostelefon vagy számítógép használatával kezeli a zoom funkciót, akkor előfordulhat, hogy a válasz csak késve érkezik a kézi vezérléshez képest.

Előzetes beállítás szükséges

A használatához a kamerát a ház egyik hozzáférési pontján (UPnP kompatibilis vezeték nélküli LAN routerén) át csatlakoztatni kell az internethez. Ehhez a következő 3 beállítás szükséges.

*A fenti beállításokat nem kell megadni, ha más funkciókhoz már be lettek állítva.

1. Hozzáférési pont regisztrálása
„A kamera hozzáférési pontjainak regisztrálása a kapcsolódáshoz (HOZZÁFÉRÉSI PONTOK)” (☞116. old.)
2. Dinamikus DNS felhasználói fiók beszerzése
„Dinamikus DNS (DDNS) fiók regisztrálása” (☞110. old.)
3. Felhasználói fiók beállítása a kamerán
„Dinamikus DNS beállítása a kamerához (KÜLTÉRI MONITOROZÁS)” (☞110. old.)

FIGYELEM :

- Előfordulhat, hogy bár a regisztráció a kamerán megfelelően végre lett hajtva, ahhoz ideiglenesen mégsem lehet hozzáférni, pl. amikor a dinamikus DNS-szerver le van állítva.
A dinamikus DNS-szerver megfelelő működésének ellenőrzéséhez egy számítógéppel stb. érje el és ellenőrizze a DDNS-szervert.

<https://dd3.jvckenwood.com/user/>

Használati mód

■ Művelet a kamerán

MEGJEGYZÉS :

- A funkció használata előtt telepítenie kell egy okostelefon-alkalmazást telefonjára.

„Okostelefonos alkalmazások telepítése” (123. old.)

- 1 Érintse meg: „MENU”.
(Művelet a kamerán)

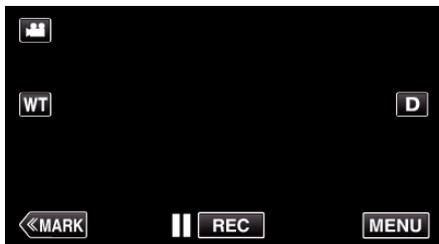

- Megjelenik a főmenü.

- 2 Érintse meg a(z) „Wi-Fi” (Wi-Fi) ikont.
(Művelet a kamerán)



- 3 Érintse meg a(z) „KÜLTÉRI MONITOROZÁS” (Külső monitorozás) elemet.
(Művelet a kamerán)



- 4 Érintse meg: „INDÍT” (▶)..
(Művelet a kamerán)



- 5 Kezdje el a csatlakoztatást.
(Művelet a kamerán)



- Megjelenik a csatlakoztatott hozzáférési pont (vezeték nélküli LAN router) neve (SSID).

- 6 A következő jelenik meg, ha a kamera csatlakozik egy hozzáférési ponthoz.



- Megjelenik a URL (WAN), amelyhez az okostelefonon kapcsolódni kell.
(Nem jelenik meg, ha a DDNS nincs beállítva vagy hibásan lett beállítva.)
- „XUPnP Ha az UPnP nem használható, akkor a(z) ” jelenik meg.

- 7 Ellenőrizze az URL-t (WAN-t).



- Az URL ellenőrzése után érintse meg a(z) „KILÉP” elemet, hogy visszatérjen az előző képernyőre.
- „XUPnP Ha az UPnP nem használható, akkor a(z) ” jelenik meg.

■ Művelet az okostelefonon

- 1 A(z) „KÜLTÉRI MONITOROZÁS” beállítása után az okostelefonon indítsa el a(z) „Wireless sync.” alkalmazást.

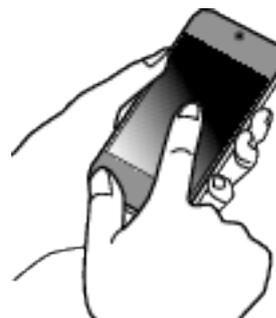

- 2 Érintse meg a(z) „KÜLTÉRI MONITOROZÁS” elemet.

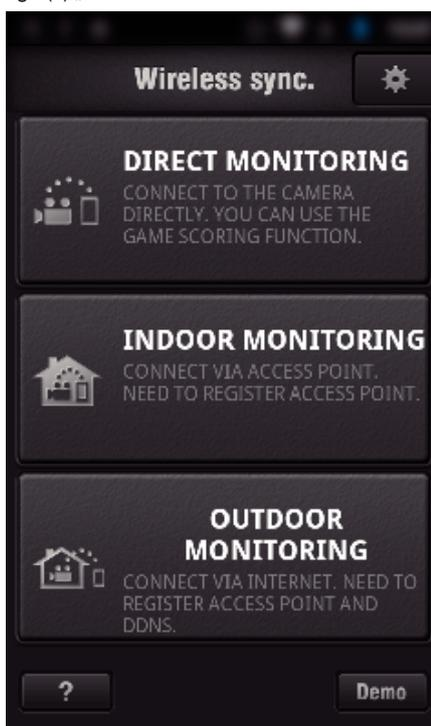

- 3 Jelentkezzen be a felhasználónevével és jelszavával.
(ha a hitelesítés nem érhető el)

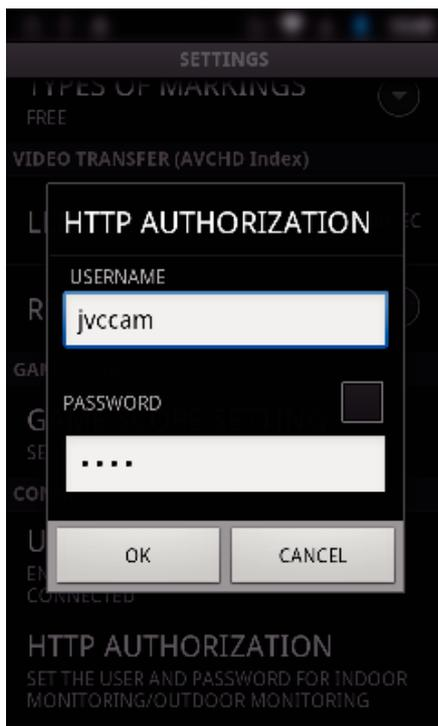

- A felhasználónév „jvccam”, az alapértelmezett jelszó pedig „0000”.
„A beállítások módosítása” (☞105. old.)

- 4 Erre megjelenik a rögzítési képernyő.



- Használat okostelefonról
„Okostelefonos alkalmazások használata” (☞123. old.)

■ Figyelés számítógépről (Windows7)

- 1 Az Internet Explorerben (webböngésző) adja meg az URL-címet
(WAN), melyet a „Művelet a kamerán” ellenőrzött.

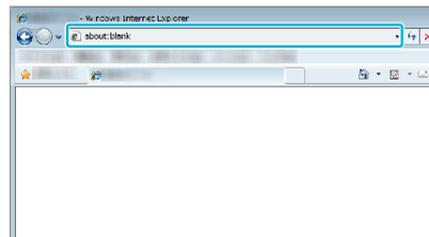

- 2 Jelentkezzen be a felhasználónevével és jelszavával.

- A felhasználónév „jvccam”, az alapértelmezett jelszó pedig „0000”.
„A beállítások módosítása” (☞105. old.)
- Használat webböngészőből
„Wi-Fi funkció használata webböngészőből” (☞140. old.)

FIGYELEM :

- Ha a képeket akkor szeretné megfigyelni, amikor távol van, akkor győződjön meg előre, hogy képes-e internetes kapcsolatot felépíteni a Hálózati adatok részen megjelenített URL (WAN) megadásával. Ennek ellenére a távolról történő megfigyelés (használat) nem ugyanúgy történik, mint ha okostelefonja (vagy számítógépe) az otthoni hozzáférési ponton (vezeték nélküli LAN router) keresztül csatlakozik.

- Kezdje el a jelszó módosítása után.

Ha a jelszót nem módosítja, akkor azzal növeli a jogosulatlan hozzáférés kockázatát.

Javasoljuk, hogy ne használjon könnyen kitalálható jelszavakat, pl. születési dátumokat.

Javasoljuk, hogy rendszeresen változtassa jelszavát.

„A jelszó beállítása (KÖZVETLEN MONITOROZÁS/BELTÉRI MONITOROZÁS/KÜLTÉRI MONITOROZÁS)” (☞107. old.)

- Nem garantálhatjuk, hogy a műveletek minden számítógépes környezetben végrehajthatók. Példa: a mobil safari böngésző videóletöltés stb. funkciója nem támogatott.

FIGYELEM :

- A túl sok használat magas kommunikációs költségeket eredményezhet, emellett az adatforgalom volumene is korlátozva lehet. A részletekkel kapcsolatban lásd az internet vagy okostelefon előfizetést.
- Ha a hálózati kapcsolat lassú, a videoképek ugrálnak vagy az audio szakadozik vagy késik.
- Ez a funkció nem katasztrófa- vagy bűnmegelőzési célokra lett megalkotva.
- Az áramellátás kikapcsolásának elfelejtését megelőzendő a készülék automatikusan kikapcsol 10 napnyi folyamatos használat után.
- Ha nem figyeli a képet okostelefonról (vagy számítógépről), a kamera fókusza rögzítve van.
- A kamera fókusza még okostelefonról (vagy számítógépről) való figyeléskor is rögzítve lesz, ha több, mint 3 órán át nem működteti a készüléket. (A fókuszálás a kamera működtetésekor újra bekapcsol.)

■ A(z) KÜLTÉRI MONITOROZÁS ellenőrzése, miközben otthon van.

A következő műveleteket sorrendben hajtsa végre.

- 1 Állítsa az eszköz (okostelefon vagy számítógép) Wi-Fi beállításait „ki” értékre.
- 2 Indítsa el a böngészőt az eszközről (okostelefon vagy számítógép), majd adja meg a kamera LCD monitorán megjelenő URL-címet.
- 3 Ellenőrizze, hogy a kamera által rögzített képek megjelennek-e.

Állóképek küldése e-mailben arc vagy mozgás érzékelése esetén (ÉRZÉKELÉS/MAIL)

Amikor a kamera arcot vagy mozgást észlel, automatikusan rögzít egy állóképet, és elküldi azt e-mailben.



MEGJEGYZÉS :

- A videók rögzítése AVCHD módban történik. Ha a rögzítés MP4/MOV módra van beállítva, akkor átvált AVCHD módra.
- A(z) ÉRZÉKELÉS/MAIL által készített állóképek mérete: 640 x 360.
- A(z) „VIDEÓ MINŐSÉG” paraméter fixen „XP” értékre van állítva.
- Okostelefonhoz (vagy számítógéphez) a(z) „BELTÉRI MONITOROZÁS”/„KÜLTÉRI MONITOROZÁS” segítségével történő kapcsolódás esetén a használatra még készenléti módban történő érzékelésnél is van lehetőség.
- Amikor a kamera egy okostelefonhoz (vagy számítógéphez) csatlakozik, a(z) „ÉRZÉKEL. BEÁLL./MAIL” ideiglenesen nem érhető el.
- Beállíthatja, hogy a kamera észlelés esetén automatikusan rögzítse a videót.

„Rögzítés a készüléken” (☞105. old.)

- A túl sok e-mail küldését megelőzendő (pl. túl gyakori észlelés esetén) megadhatja az e-mailek küldésének gyakoriságát.

„Felismerési gyakoriság beállítása” (☞105. old.)

Mire van szüksége

- Vezetékmentes LAN router (Wi-Fi tanúsítás logóval rendelkező termék)
- Internetkapcsolat
- E-mailek küldésére szolgáló felhasználói fiók (SMTP támogatással. A csak weben keresztül elérhető e-mail szolgáltatások nem használhatók.)

Előzetes beállítás szükséges

E-mailek küldéséhez a következő előzetes beállítások szükségesek.

*A fenti beállításokat nem kell megadni, ha más funkciókhoz már be lettek állítva.

1. Hozzáférési pont regisztrálása

„A kamera hozzáférési pontjainak regisztrálása a kapcsolódáshoz (HOZZÁFÉRÉSI PONTOK)” (☞116. old.)

2. Felhasználói fiók beállítása e-mailek küldéséhez

„A kamera küldő e-mail címének beállítása” (☞111. old.)

3. A címzett e-mail címének regisztrálása az értesítő e-mailek küldéséhez (max. 8 cím).

„A kamera fogadó e-mail címének regisztrálása” (☞114. old.)

Használati mód

1 Érintse meg a(z) „MENU” elemet.

Állítsa a kamerát rögzítés módba.

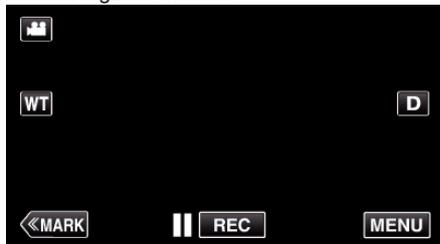

- Megjelenik a főmenü.

2 Érintse meg a(z) „Wi-Fi” (📶) ikont.



3 Érintse meg a(z) „ÉRZÉKELÉS/MAIL” (📧) elemet.



4 Érintse meg a(z) „ÉRZ./MAIL CÍMZ.” elemet.



5 Válassza ki a(z) „ÉRZ./MAIL CÍMZ.” elemet, majd érintse meg a(z) 📧 elemet.



- A(z) 📧 ikon megjelenítéséhez érintse meg az e-mail címet.
- Az e-mail cím visszavonásához nyomja meg még egyszer az ikont.
- Legfeljebb 8 e-mail címet választhat ki.

6 Érintse meg a(z) „INDÍT” (➡) elemet.



7 Kezdje el a csatlakoztatást.



8 ÉRZÉKELÉS/MAIL érzékelés készenléti módban

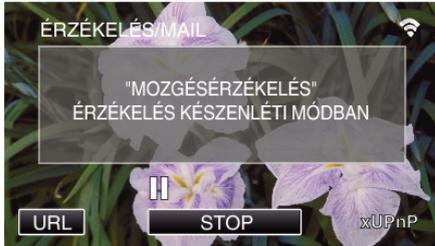

- A készülék felfüggeszti az érzékelést a következő 5 másodpercre.

9 ÉRZÉKELÉS/MAIL érzékelés folyamatban (az e-mailt automatikusan kiküldi a rendszer, ha az észlelés befejeződött)



- Érzékelés esetén a(z) „PHOTO” ikon jelenik meg a képernyőn kb. 2 másodpercre.
- A készülék automatikusan képeket rögzít, amikor mozgó objektumok vagy emberi arcok jelennek meg a kamera képernyőjén. (Észleléskor a PHOTO ikon jelenik meg a képernyőn.)
- A készülék a rögzített állóképeket e-mailben elküldi a kiválasztott címzetteknek.

10 Érzékelés felfüggesztve



- A rendszer a következő érzékelésig előre megadott időre felfüggeszti az érzékelést.
 - A(z) „ÉRZÉKELÉSI INTERV.” beállítása a következő lehet: 15 másodperc, 1 perc, 3 perc, 10 perc, 30 perc és 60 perc.
- „Felismerési gyakoriság beállítása a kamerához (ÉRZÉKEL. BEÁLL./MAIL)” (115. old.)

FIGYELEM :

- Ez a funkció nem katasztrófa- vagy bűnmegelőzési célokra lett megalkotva.
- Az áramellátás kikapcsolásának elfelejtését megelőzendő a készülék automatikusan kikapcsol 10 napnyi folyamatos használat után.
- Ha a készülék az értesítő e-mailek beállítása előtt készenléti módban van, rögzítve van a fókuszt. Először állítsa be a kamerát, majd engedélyezze az értesítő e-maileket.
Előfordulhat, hogy a fókuszt nem lesz megfelelően beállítva, ha az értesítő e-mailek küldése a kamera beállításainak végrehajtása előtt indul el. Ebben az esetben ideiglenesen kapcsolja ki, majd engedélyezze újra az értesítő e-maileket.
- Ügyeljen rá, hogy ne állítsa be túl sok e-mail küldését. Az e-mail szolgáltatást biztosító internetszolgáltatótól függően előfordulhat, hogy a használati korlát túllépése esetén az e-mailek levélszemétként lesznek megjelölve.
Ne felejtse el előzetesen ellenőrizni az internetszolgáltató szolgáltatási feltételeit, hogy azokban van-e valamilyen korlátozás a küldhető e-mailek számára vagy méretére vonatkozóan.
- Ha más személyt állít be címzettként, ügyeljen rá, hogy előzetesen megszerezze a beleegyezését.
- Ha a kapott e-mailekre a készülék használatával válaszol, akkor a vevőkészülék nem tudja ellenőrizni, hogy válaszolt-e az e-mailekre a készülékkel.
Ellenőrizze a készülékkel kiküldött e-maileket számítógépről stb.

- A JVC nem vállal felelősséget az e-mailek küldése során felmerülő esetleges problémákért.

Videók rögzítése és küldése e-mailben (VIDEOMAIL)

Legfeljebb 15 másodperces videók rögzíthetők és küldhetők el e-mailben. Ezzel a funkcióval egyszerűen, akár napi rendszerességgel küldhetők rövid videók, például a gyerekek növekedésének bemutatása céljából a távol élő nagyszülőknek.



MEGJEGYZÉS :

- Az e-mailben küldött videók specifikációi a következők:

| Tétel | Részletek |
|----------|---|
| Rendszer | MP4 |
| Videó | - H.264/MPEG-4 AVC baseline profil codec - 640 x 360-as felbontás - 25p képsebesség - 1 Mbps átviteli sebesség |
| Audió | - Advanced Audio Coding (AAC) rendszer - 48 kHz mintavételi frekvencia - 16 bit - 2 csatorna |

Mire van szüksége

- Vezetékmentes LAN router (Wi-Fi tanúsítás logóval rendelkező termék)
- Internetkapcsolat
- E-mailek küldésére szolgáló felhasználói fiók (SMTP támogatással. A csak weben keresztül elérhető e-mail szolgáltatások nem használhatók.)

Előzetes beállítás szükséges

E-mailek küldéséhez a következő előzetes beállítások szükségesek.

*A fenti beállításokat nem kell megadni, ha más funkciókhoz már be lettek állítva.

- Hozzáférési pont regisztrálása
„A kamera hozzáférési pontjainak regisztrálása a kapcsolódáshoz (HOZZÁFÉRÉSI PONTOK)” (☞116. old.)
- Felhasználói fiók beállítása e-mailek küldéséhez
„A kamera küldő e-mail címének beállítása” (☞111. old.)
- A címzett e-mail címének regisztrálása (max. 8 cím)
„A kamera fogadó e-mail címének regisztrálása” (☞114. old.)

Használati mód

- Érintse meg a(z) „MENU” elemet.

Állítsa a kamerát rögzítés módba.

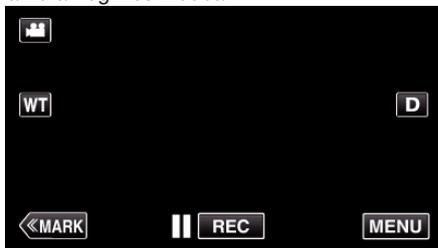

- Megjelenik a főmenü.

- Érintse meg a(z) „Wi-Fi” (📶) ikont.



- Érintse meg a(z) „VIDEOMAIL” (✉️) elemet.

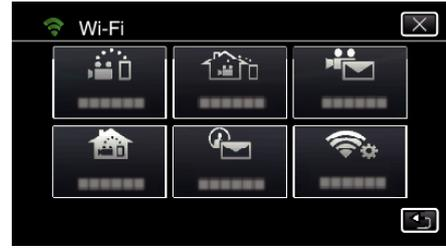

- Érintse meg a(z) „VIDEOMAIL CÍM” elemet.



- Válassza ki a(z) „VIDEOMAIL CÍM” elemet, majd érintse meg a(z) ↶ elemet.



- A(z) ✉️ ikon megjelenítéséhez érintse meg az e-mail címet.
- Az e-mail cím visszavonásához nyomja meg még egyszer az ikont.
- Legfeljebb 8 e-mail címet választhat ki.

- Érintse meg a(z) „INDÍT” (➡️) elemet.



- Nyomja meg a(z) START/STOP gombot a rögzítés elindításához.

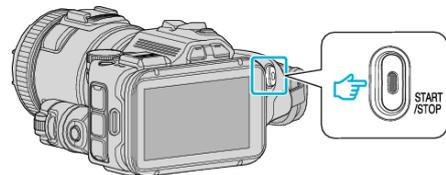

- Vagy érintse meg a(z) REC elemet a képernyőn.

- Az 5 másodperces visszaszámlálás után elindul a rögzítés.

- A rögzítés azonnal elindul, ha a visszaszámlálás közben újból megnyomja a(z) START/STOP gombot.

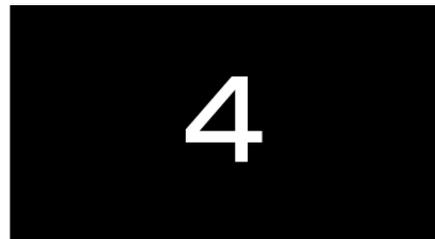

- Engedélyezheti, hogy a rögzítés 15 másodpercig tartson, de megnyomhatja a(z) START/STOP gombot is a leállításához.

9 Érintse meg a(z) „KÜLDÉS” elemet.

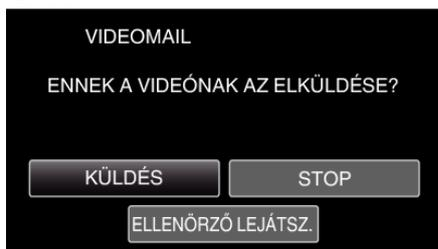

- Megkezdődik a videó küldése e-mailben.
- A fájl ellenőrzéséhez érintse meg a(z) „ELLENŐRZŐ LEJÁTSZ.” elemet.
- A művelet befejezése után érintse meg a(z) „OK” gombot.

FIGYELEM :

- Ügyeljen rá, hogy ne állítsa be túl sok e-mail küldését. Az e-mail szolgáltatást biztosító internetszolgáltatótól függően előfordulhat, hogy a használati korlát túllépése esetén az e-mailek levélszemétként lesznek megjelölve. Ne felejtse el előzetesen ellenőrizni az internetszolgáltató szolgáltatási feltételeit, hogy azokban van-e valamilyen korlátozás a küldhető e-mailek számára vagy méretére vonatkozóan.
- Ha más személyt állít be címzettként, ügyeljen rá, hogy előzetesen megszerezze a beleegyezését.
- Az e-mail szolgáltatótól függően előfordulhat, hogy a videók küldése e-mailben nem támogatott.
- A túl sok használat magas kommunikációs költségeket eredményezhet, emellett az adatforgalom volumene is korlátozva lehet. A részletekkel kapcsolatban lásd az internet vagy okostelefon előfizetést.
- Ha a kapott e-mailre a készülék használatával válaszol, akkor a vevőkészülék nem tudja ellenőrizni, hogy válaszolt-e az e-mailre a készülékkel. Ellenőrizze a készülékkel kiküldött e-maileket számítógépről stb.
- A JVC nem vállal felelősséget az e-mailek küldése során felmerülő esetleges problémákért.
- A videomaillel felvett videókat a rendszer nem menti el a kamerán vagy az SD kártyán.
- A már felvett videókat nem lehet elküldeni.

Hely-adatok rögzítése

Rögzítheti a helyszín hely-adatait, ahol a rögzítést a közvetlen kapcsolaton (Wi-Fi Direct) át végrehajtja az okostelefonon.

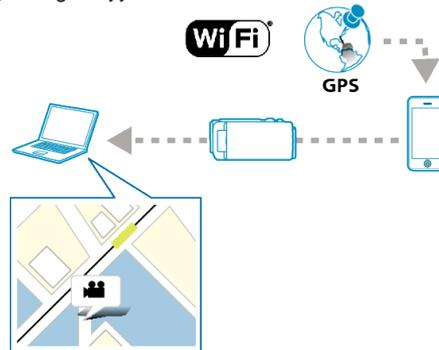

MEGJEGYZÉS :

- A helyadatok lekéréséhez csatlakoztatnia kell az okostelefont a kamerához és el kell indítani az okostelefon-alkalmazást. Ehhez a(z) „LOC INFO TRANS INT” beállítása is szükséges az okostelefon alkalmazáshoz.
- „Okostelefon alkalmazásbeállítások” (☰ 137. old.)
- Előzetesen aktiválja az okostelefon GPS funkcióját.
 - A rögzítési hely adatai felhasználhatók a készülékhez mellékelt szoftverrel.

Mire van szüksége

- Okostelefon

Előzetes beállítás szükségessége

Állítsa be a kamerát és az okostelefont a következő utasítások végrehajtásával. A WPS-t támogató okostelefonokkal kapcsolatban lásd a következőt: „Wi-Fi védett beállítás (WPS)”. *A WPS móddal a kamera és az okostelefon vezeték nélküli könnyű gombműveletekkel csatlakozhat egymáshoz.

■ Csatlakozás Wi-Fi jelszó megadásával

- 1 Érintse meg: „MENU”.
(Művelet a kamerán)
Állítsa a kamerát rögzítés módba.



- Megjelenik a főmenü.

- 2 Érintse meg a(z) „Wi-Fi” (📶) ikont.
(Művelet a kamerán)



- 3 Érintse meg a(z) „KÖZVETLEN MONITOROZÁS” (📹) ikont a(z) „Wi-Fi” menüben.
(Művelet a kamerán)



- 4 Érintse meg: „INDÍT” (→)..
(Művelet a kamerán)



- 5 Ellenőrizze a kamera képernyőjén látható SSID-t és PASS-t.

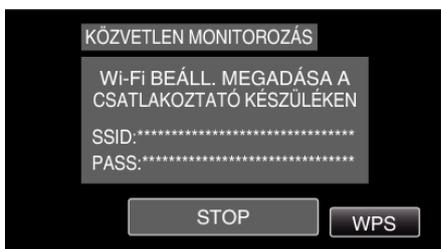

- 6 Okostelefonja Wi-Fi hálózatok ablakában az 5. lépésben válassza ki az SSID-t, majd adja meg a jelszóbeviteli ablakban a PASS-t.
(Művelet az okostelefonon (vagy számítógépen))



- Az okostelefon (vagy számítógép) Wi-Fi hálózathoz való csatlakoztatásának részleteit lásd a használt telefonterminál használati útmutatójában.

- 7 Létrejön a kapcsolat, és a Wi-Fi felirat jelenik meg a kamera képernyőjén.



■ Csatlakozás Wi-Fi védett beállítással (WPS)

- 1 Érintse meg: „MENU”.
(Művelet a kamerán)
Állítsa a kamerát rögzítés módba.

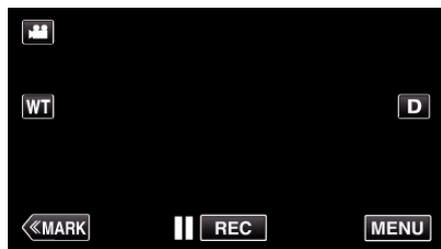

- Megjelenik a főmenü.

- 2 Érintse meg a(z) „Wi-Fi” (Wi-Fi) ikont.
(Művelet a kamerán)



- 3 Érintse meg a(z) „KÖZVETLEN MONITOROZÁS” (Direct Monitoring) ikont a(z) „Wi-Fi” menüben.
(Művelet a kamerán)



- 4 Érintse meg: „INDÍT” (→)..
(Művelet a kamerán)



- 5 Érintse meg: „WPS”.
(Művelet a kamerán)

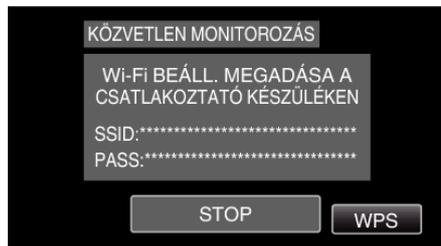

- 6 Aktiválja a WPS-t az okostelefonon (vagy számítógépen) 2 percen belül.
(Művelet az okostelefonon (vagy számítógépen))

- A WPS aktiválásához lásd az adott készülék használati útmutatóját.

- 7 Létrejön a kapcsolat, és a Wi-Fi felirat jelenik meg a kamera képernyőjén.



Használati mód

- 1 Aktiválja az okostelefon GPS funkcióját.
(Művelet az okostelefonon)



- Az okostelefon használatával kapcsolatban lásd a használt készülék használati útmutatóját.

- 2 Indítsa el a(z) „Wireless sync.” alkalmazást az okostelefonon.



- 3 Érintse meg a(z) „KÖZVETLEN MONITOROZÁS” elemet.



- 4 Erre megjelenik a megfigyelő képernyő.



- Módosíthatja a GPS helyadatok lekérdezésének gyakoriságát (KI-15 másodperc) a(z) megérintésével.
„Okostelefon alkalmazásbeállítások” (☰137. old.)

- 5 Helyadatok fogadása
(A kamerán jelenik meg)



- Ha a GPS helyadatokat az okostelefonról kapja, a kamera kijelzőjén a következő ikon jelenik meg:

- 6 Kezdje el a rögzítést.
(Művelet a kamerán)

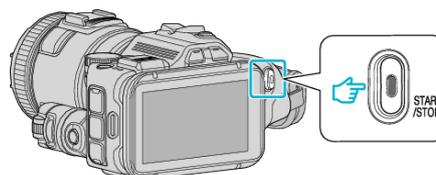

- Nyomja meg a(z) „START/STOP” gombot a normál rögzítés elindításához.

MEGJEGYZÉS :

- Manuális rögzítésre nincs lehetőség.
- Nem lehet lejátszás módra váltani.
- A videók rögzítése AVCHD módban történik. A videók rögzítése nem lehetséges MP4/MOV módban.

A beállítások módosítása

Előfordulhat, hogy a Wi-Fi funkció használatához néhány beállítás meg kell adni a kamerán és az okostelefonon (vagy a számítógépen).

- Hozzáférési pont regisztrálása kapcsolódáshoz (vezeték nélküli LAN router)

„A kamera hozzáférési pontjainak regisztrálása a kapcsolódáshoz (HOZZÁFÉRÉSI PONTOK)” (☞116. old.)

- Dinamikus DNS felhasználói fiók beszerzése

„Dinamikus DNS (DDNS) fiók regisztrálása” (☞110. old.)

- Felhasználói fiók beállítása a kamerán

„Dinamikus DNS beállítása a kamerához (KÜLTÉRI MONITOROZÁS)” (☞110. old.)

- A küldő e-mail címének beállítása

„A kamera küldő e-mail címének beállítása” (☞111. old.)

- A címzett e-mail címének regisztrálása

„A kamera fogadó e-mail címének regisztrálása” (☞114. old.)

Menü beállítások

| Beállítás | Részletek |
|-----------------------|---|
| KÖZVETLEN MONITOROZÁS | <p>Számos a következőhöz: KÖZVETLEN MONITOROZÁS kapcsolódó beállítást konfigurál.</p> <ul style="list-style-type: none"> • JELSZÓ Jelszó megadása a kamera eléréséhez. <p>„A jelszó beállítása (KÖZVETLEN MONITOROZÁS/BELTÉRI MONITOROZÁS/KÜLTÉRI MONITOROZÁS)” (☞107. old.)</p> <ul style="list-style-type: none"> • MEGBÍZOTT CS.TULAJD. (Alapértelmezett: „BE”) Állítsa be, hogy kér-e csoporttulajdonosi engedélyt. <ul style="list-style-type: none"> • KI: Állítsa be ezt, ha nem sikerül kapcsolódni a Wi-Fi Directet támogató eszközökhöz. (Ha a(z) KI értékre van állítva, a kapcsolódás a Wi-Fi Directet nem támogató eszközökhöz le van tiltva.) • BE: Általában ez a javasolt beállítás. <p>„A megőrzött csoporttulajdonos beállítása (KÖZVETLEN MONITOROZÁS)” (☞108. old.)</p> <ul style="list-style-type: none"> • HTTP PORT (Alapértelmezett: „80”) A portszámot módosítja a kamera eléréséhez. <p>„A HTTP port módosítása (KÖZVETLEN MONITOROZÁS/BELTÉRI MONITOROZÁS/KÜLTÉRI MONITOROZÁS)” (☞108. old.)</p> <ul style="list-style-type: none"> • PONTSZÁM RÖGZÍTÉSE (Alapértelmezett: „KI”) Beállítja, hogy felvétel során rögzítsen-e eredményjelzőket a videóhoz. Ez a beállítás akkor érhető el, ha a(z) Wireless sync. okostelefon-alkalmazást használja. A rögzített eredményjelző később nem törölhető. <p>„Az eredményjelző rögzítésének beállítása (KÖZVETLEN MONITOROZÁS)” (☞109. old.)</p> |
| BELTÉRI MONITOROZÁS | <p>Számos a következőhöz: BELTÉRI MONITOROZÁS kapcsolódó beállítást konfigurál.</p> <ul style="list-style-type: none"> • JELSZÓ (Alapértelmezett: „0000”) Jelszó kiválasztása a kamera eléréséhez. <p>„A jelszó beállítása (KÖZVETLEN MONITOROZÁS/BELTÉRI MONITOROZÁS/KÜLTÉRI MONITOROZÁS)” (☞107. old.)</p> <ul style="list-style-type: none"> • HTTP PORT (Alapértelmezett: „80”) A portszámot módosítja a kamera eléréséhez. <p>„A HTTP port módosítása (KÖZVETLEN MONITOROZÁS/BELTÉRI MONITOROZÁS/KÜLTÉRI MONITOROZÁS)” (☞108. old.)</p> |
| KÜLTÉRI MONITOROZÁS | <p>Számos a következőhöz: KÜLTÉRI MONITOROZÁS kapcsolódó beállítást konfigurál.</p> <ul style="list-style-type: none"> • JELSZÓ (Alapértelmezett: „0000”) Jelszó kiválasztása a kamera eléréséhez. <p>„A jelszó beállítása (KÖZVETLEN MONITOROZÁS/BELTÉRI MONITOROZÁS/KÜLTÉRI MONITOROZÁS)” (☞107. old.)</p> <ul style="list-style-type: none"> • UPnP (Alapértelmezett: „BE”) A kamera UPnP beállítása. <ul style="list-style-type: none"> • KI: Az UPnP letiltása. • BE: Az UPnP engedélyezése. <p>„UPnP beállítása a kamerához (KÜLTÉRI MONITOROZÁS)” (☞109. old.)</p> <ul style="list-style-type: none"> • DDNS BEÁLLÍTÁSA A DDNS-re vonatkozó különböző beállítások konfigurálása. <p>„Dinamikus DNS beállítása a kamerához (KÜLTÉRI MONITOROZÁS)” (☞110. old.)</p> <ul style="list-style-type: none"> • HTTP PORT (Alapértelmezett: „80”) A portszámot módosítja a kamera eléréséhez. <p>„A HTTP port módosítása (KÖZVETLEN MONITOROZÁS/BELTÉRI MONITOROZÁS/KÜLTÉRI MONITOROZÁS)” (☞108. old.)</p> |
| ÉRZÉKELÉS/MAIL | <p>Az értesítő e-mailekre vonatkozó különböző beállítások konfigurálása.</p> <ul style="list-style-type: none"> • ÉRZÉKELÉS/ MAIL CÍMZ. Kiválasztja a címzett e-mail címét a következőhöz: Érzékelés/Mail. <p>„Állóképek küldése e-mailben arc vagy mozgás érzékelése esetén (ÉRZÉKELÉS/MAIL)” (☞98. old.)</p> <ul style="list-style-type: none"> • MAIL BEÁLLÍTÁSA A küldő és a címzett e-mail címének beállítása. <p>„A kamera küldő e-mail címének beállítása” (☞111. old.) „A kamera fogadó e-mail címének regisztrálása” (☞114. old.)</p> <ul style="list-style-type: none"> • ÉRZÉKELÉSI MÓDSZER (Alapértelmezett: „MOZGÁSÉRZÉKELÉS”) Az érzékelési mód beállítása a rögzítés elindításához. <ul style="list-style-type: none"> • MOZGÁSÉRZÉKELÉS: A rögzítés az alany mozgásának érzékelésekor indul el. • ARCFELISMERÉS: A rögzítés emberi arcok érzékelésekor indul el. <p>„Felismerési mód beállítása a kamerához (ÉRZÉKEL. BEÁLL./MAIL)” (☞115. old.)</p> <ul style="list-style-type: none"> • ÉRZÉKELÉSI INTERV. (Alapértelmezett: „10 perc”) Az idő beállítása, melynek egy észlelés után el kell telnie az újabb észlelés engedélyezéséhez. <p>„Felismerési gyakoriság beállítása a kamerához (ÉRZÉKEL. BEÁLL./MAIL)” (☞115. old.)</p> <ul style="list-style-type: none"> • ÖNARCKÉP RÖGZÍTÉSE (Alapértelmezett: „BE”) Videók rögzítésének beállítása észleléskor. |

| | |
|-----------------------------|--|
| | <ul style="list-style-type: none"> • KI: A kamera ne rögzítsen videót. • BE: A kamera rögzítsen videót. <p>„Önálló rögzítés beállítása a kamerához (ÉRZÉKEL. BEÁLL./MAIL)” (☞116. old.)</p> |
| <p>VIDEOMAIL</p> | <ul style="list-style-type: none"> • VIDEOMAIL CÍM A címzett e-mail címének kiválasztása a videókat tartalmazó e-mailek küldéséhez. „Állóképek küldése e-mailben arc vagy mozgás érzékelése esetén (ÉRZÉKELÉS/MAIL)” (☞98. old.) • MAIL BEÁLLÍTÁSA A küldő és a címzett e-mail címének beállítása. „A kamera küldő e-mail címének beállítása” (☞111. old.) „A kamera fogadó e-mail címének regisztrálása” (☞114. old.) |
| <p>ÁLT. Wi-Fi BEÁLLÍTÁS</p> | <p>A hálózatra vonatkozó különböző beállítások konfigurálása.</p> <ul style="list-style-type: none"> • HOZZÁFÉRÉSI PONTOK Hozzáférési pont (vezeték nélküli LAN router) hozzáadása, törlése és LAN beállításainak módosítása. „A kamera hozzáférési pontjainak regisztrálása a kapcsolódáshoz (HOZZÁFÉRÉSI PONTOK)” (☞116. old.) • MAIL BEÁLLÍTÁSA A küldő és a címzett e-mail címének beállítása. „A kamera küldő e-mail címének beállítása” (☞111. old.) „A kamera fogadó e-mail címének regisztrálása” (☞114. old.) • MAC CÍM (Media Access Control cím) Megjeleníti a kamera MAC-címét. (A fenti a MAC-címet egy hozzáférési ponthoz történő kapcsolódás esetén, az alábbi pedig közvetlen kapcsolat esetén mutatja.) „A kamera MAC-címének ellenőrzése” (☞121. old.) • BEÁLL. QR KÓDBÓL Hajtsa végre a Wi-Fi beállítást, miután a kamera elolvassa a QR kódot, melyet a(z) Részletes felhasználói kézikönyv utasításait követve hozhat létre. „Wi-Fi használata QR kód létrehozásával” (☞149. old.) • ZÁROLÁS BEÁLL. Jelszó beállítása, hogy mások ne tekinthessék meg a hálózati beállításokat. „Hálózati beállítások jelszavas védelme” (☞122. old.) • INICIALIZÁLÁS A hálózati beállítások visszaállítása alapértelmezett értékekre. „Wi-Fi beállítások inicializálása” (☞122. old.) |

A jelszó beállítása (KÖZVETLEN MONITOROZÁS/BELTÉRI MONITOROZÁS/KÜLTÉRI MONITOROZÁS)

Jelszó beállítása a kamera eléréséhez szükséges.

- Max. 8 karakter (csak betűk, számok és szimbólumok), kisbetű-nagybetű érzékeny.

- 1 Érintse meg: „MENU”.
(Művelet a kamerán)



- Megjelenik a főmenü.

- 2 Érintse meg a(z) „Wi-Fi” (Wi-Fi) ikont.
(Művelet a kamerán)



- 3 Érintse meg a(z) „KÖZVETLEN MONITOROZÁS” (Remote Monitoring), „BELTÉRI MONITOROZÁS” (Indoor Monitoring) vagy „KÜLTÉRI MONITOROZÁS” (Outdoor Monitoring) elemet.
(Művelet a kamerán)



- 4 Érintse meg: „JELSZÓ”.
(Művelet a kamerán)



- 5 Jelszó regisztrálása.
(Művelet a kamerán)

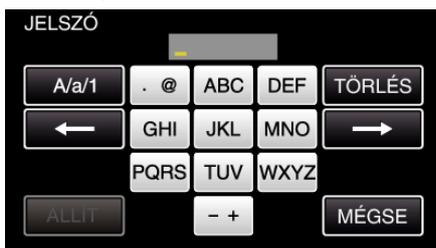

- Az alapértelmezett jelszó a következő: „0000”. (BELTÉRI MONITOROZÁS/KÜLTÉRI MONITOROZÁS)
- Érintse meg a képernyő-billentyűzetet a karakterek bevételéhez. A karakter minden egyes érintésre változik.

„ABC”, például egyszeri érintéssel megadhatja a következőt: „A”, kétszeri érintéssel a következőt: „B”, és háromszori érintéssel a következőt: „C”.

- Érintse meg a(z) „TÖRLÉS” elemet egy személy törléséhez.
 - Érintse meg a(z) „MÉGSE” elemet a kilépéshez.
 - Érintse meg a(z) „A/a/1” elemet, hogy kiválassza a karakterek beviteli formátumát: nagybetű, kisbetű vagy szám.
 - Érintse meg a(z) ← vagy a(z) → elemet, hogy egy karakterrel jobbra vagy balra mozogjon.
- 6 Érintse meg: „ÁLLÍT”.
(Művelet a kamerán)
 - A beállítások mentésére nem kerül sor mindaddig, amíg meg nem érinti a(z) „ÁLLÍT” elemet.

A megőrzött csoporttulajdonos beállítása (KÖZVETLEN MONITOROZÁS)

A csoporttulajdonos-azonosítás kötelezővé tételének bekapcsolása.

- 1 Érintse meg: „MENU”.
(Művelet a kamerán)

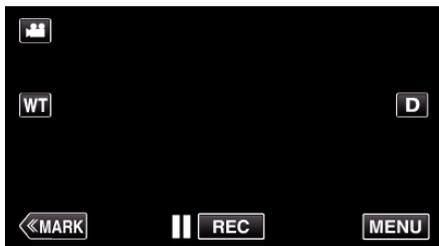

- Megjelenik a főmenü.

- 2 Érintse meg a(z) „Wi-Fi” (📶) ikont.
(Művelet a kamerán)



- 3 Érintse meg a(z) „KÖZVETLEN MONITOROZÁS” (📶) ikont a(z) „Wi-Fi” menüben.
(Művelet a kamerán)



- 4 Érintse meg: „MEGBÍZOTT CS.TULAJD.”.
(Művelet a kamerán)



- 5 Érintse meg: „BE” vagy „KI”.

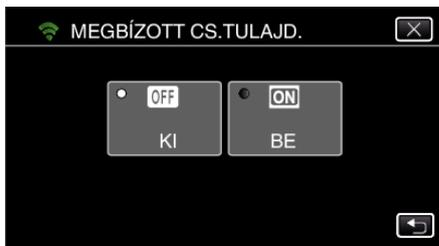

- Rendszerint javasolt a(z) „BE” választása.
Ha a Wi-Fi Direct funkciót támogató eszközökhöz a kapcsolódás sikertelen, állítsa „KI” értékre a beállítást.

MEGJEGYZÉS :

- Amikor „KI” értékre van állítva, a kapcsolódás a Wi-Fi Directet nem támogató eszközökhöz le van tiltva.

A HTTP port módosítása (KÖZVETLEN MONITOROZÁS/ BELTÉRI MONITOROZÁS/KÜLTÉRI MONITOROZÁS)

A portszámot módosítja a kamera eléréséhez.

Érvényes, ha több kamerát állít be a következőkhöz: kültéri monitorozás.

- 1 Érintse meg: „MENU”.
(Művelet a kamerán)

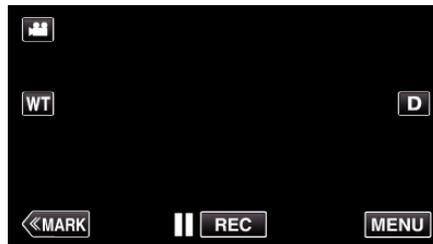

- Megjelenik a főmenü.

- 2 Érintse meg a(z) „Wi-Fi” (📶) ikont.
(Művelet a kamerán)



- 3 Érintse meg a(z) „KÖZVETLEN MONITOROZÁS” (📶), „BELTÉRI MONITOROZÁS” (🏠) vagy „KÜLTÉRI MONITOROZÁS” (📶) elemet.
(Művelet a kamerán)



- 4 Érintse meg a(z) „HTTP PORT” elemet.
(Művelet a kamerán)



- 5 Adja meg a port számát.
(Művelet a kamerán)

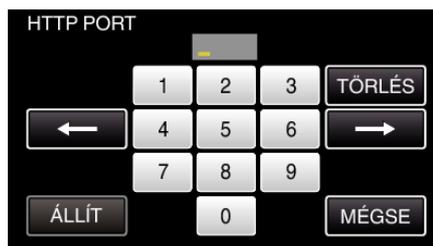

Az eredményjelző rögzítésének beállítása (KÖZVETLEN MONITOROZÁS)

Beállítja, hogy felvétel során rögzítsen-e eredményjelzőket a videóhoz.

- 1 Érintse meg: „MENU”.
(Művelet a kamerán)

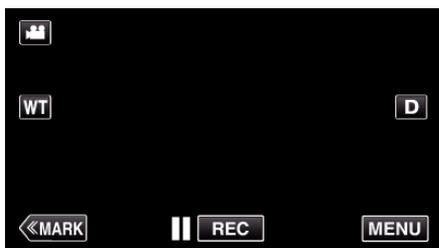

- Megjelenik a főmenü.

- 2 Érintse meg a(z) „Wi-Fi” (Wi-Fi) ikont.
(Művelet a kamerán)



- 3 Érintse meg a(z) „KÖZVETLEN MONITOROZÁS” (Központi monitorozás) ikont a(z) „Wi-Fi” menüben.
(Művelet a kamerán)



- 4 Érintse meg: „PONTSZÁM RÖGZÍTÉSE”.
(Művelet a kamerán)



- 5 Érintse meg: „BE”.



UPnP beállítása a kamerához (KÜLTÉRI MONITOROZÁS)

A kamera UPnP beállítása.

- 1 Érintse meg: „MENU”.
(Művelet a kamerán)

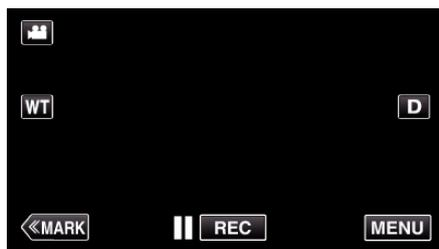

- Megjelenik a főmenü.

- 2 Érintse meg a(z) „Wi-Fi” (Wi-Fi) ikont.
(Művelet a kamerán)



- 3 Érintse meg a(z) „KÜLTÉRI MONITOROZÁS” (Külső monitorozás) elemet.
(Művelet a kamerán)



- 4 Érintse meg: „UPnP”.
(Művelet a kamerán)



- 5 Érintse meg a(z) „BE” vagy „KI” elemet a tétel kiválasztásához.

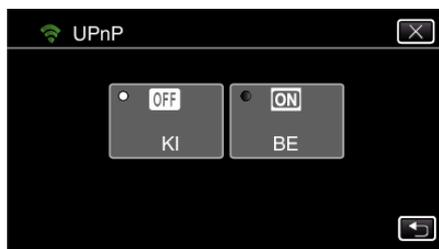

- Válassza a(z) „BE” elemet az UPnP engedélyezéséhez.
- Válassza a(z) „KI” elemet az UPnP letiltásához.

Dinamikus DNS (DDNS) fiók regisztrálása

Dinamikus DNS felhasználói fiók használata esetén a készülék az interneten a szokásos módon használható, még akkor is, ha az IP-cím a készülékhez interneten történő kapcsolódáskor megváltozik.

- A kamerán csak a JVC dinamikus DNS szolgáltatása állítható be. Felhasználói fiók létrehozásához (regisztrálásához) hajtsa végre a következő lépéseket.

1 Nyissa meg a következő URL címet a böngészőből, és regisztráljon felhasználói fiókot.
(Művelet egy számítógépen vagy okostelefonon)

<https://dd3.jvckenwood.com/user/>

Állítsa be az e-mail címét felhasználónévként.

2 Ellenőrizze, hogy kapott-e megerősítő e-mailt a regisztrációhoz használt e-mail címre, és nyissa meg az e-mailben megadott URL-t.
(Művelet egy számítógépen vagy okostelefonon)

3 Állítsa be a regisztrációnál használt felhasználónevet és jelszót a kamerán.

(Művelet a kamerán)

„Dinamikus DNS beállítás a kamerához (KÜLTÉRI MONITOROZÁS)”
(☎110. old.)

4 Hajtsa végre a(z) „KÜLTÉRI MONITOROZÁS” műveletet.
(Művelet a kamerán)

Ha a(z) „KÜLTÉRI MONITOROZÁS” művelet engedélyezett dinamik DNS beállítások mellett sikeresen végrehajtható, a kamera eléri a dinamik DNS-szervert.

5 Érintse meg a(z) „KAM.HÁLÓZAT INFO” elemet az URL (WAN) megjelenítésének ellenőrzéséhez.
(Regisztráció kész)

„Képfelügyelés az interneten át (KÜLTÉRI MONITOROZÁS)” (☎95. old.)

FIGYELEM :

- A regisztráció törlődik, ha a kamera 3 napon belül nem próbál kapcsolódni a dinamik DNS-szerverhez. Ebben az esetben hajtsa végre újra a regisztrációt.
- A regisztráció nem fejeződik be, ha a kamerán beállított felhasználónév és jelszó hibás. Ne felejtse el ellenőrizni, hogy az adatok pontosak.
- A sikeres regisztráció szintén törlődik, ha a kamera 1 éven át nem kapcsolódik a dinamik DNS-szerverhez.

Dinamikus DNS beállítása a kamerához (KÜLTÉRI MONITOROZÁS)

Beállítja a megszerzett felhasználói fiók dinamik DNS információt a kamerán.

„Dinamikus DNS (DDNS) fiók regisztrálása” (☎110. old.)

1 Érintse meg: „MENU”.
(Művelet a kamerán)

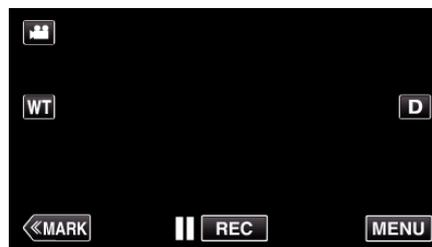

- Megjelenik a főmenü.

2 Érintse meg a(z) „Wi-Fi” (📶) ikont.
(Művelet a kamerán)



3 Érintse meg a(z) „KÜLTÉRI MONITOROZÁS” (📶) elemet.
(Művelet a kamerán)



4 Érintse meg: „DDNS BEÁLLÍTÁSA”.
(Művelet a kamerán)



5 Érintse meg a „DDNS” elemet, majd a „BE” gombot.
(Művelet a kamerán)

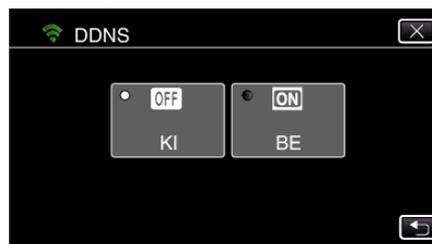

6 Érintse meg: „OK”.
(Művelet a kamerán)

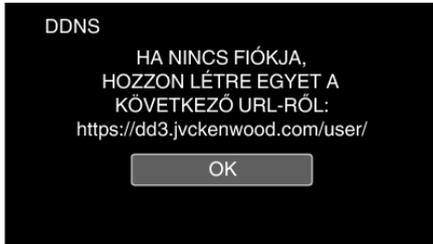

- 7 Adja meg a DDNS beállításokat (felhasználónév/jelszó). (Művelet a kamerán)



- Érintse meg a képernyő-billentyűzetet a karakterek beviteléhez. A karakter minden egyes érintésre változik. „ABC”, például egyszeri érintéssel megadhatja a következőt: „A”, kétszeri érintéssel a következőt: „B”, és háromszori érintéssel a következőt: „C”.
- Érintse meg a(z) „TÖRLÉS” elemet egy személy törléséhez.
- Érintse meg a(z) „MÉGSE” elemet a kilépéshez.
- Érintse meg a(z) „A/a/1” elemet, hogy kiválassza a karakterek beviteli formátumát: nagybetű, kisbetű vagy szám.
- Érintse meg a(z) ← vagy a(z) → elemet, hogy egy karakterrel jobbra vagy balra mozogjon.
- A beállítás után érintse meg a(z) „ÁLLÍT” elemet.

MEGJEGYZÉS :

- A kamerán csak a JVC dinamikus DNS szolgáltatása állítható be.

A kamera küldő e-mail címének beállítása

Az e-mailek küldéséhez használt cím beállítása a kamerán.

MEGJEGYZÉS :

- A(z) Gmail küldő e-maillként való használatakor egyes beállításokra nem lesz szükség. A(z) Gmail használata azon felhasználóknak javasolt, akik rendelkeznek Gmail fiókkal.

- 1 Érintse meg: „MENU”.
(Művelet a kamerán)

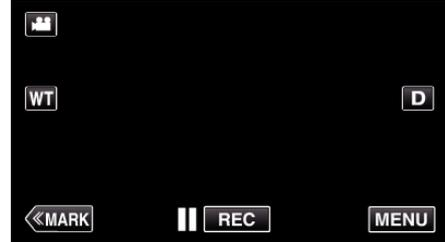

- Megjelenik a főmenü.

- 2 Érintse meg a(z) „Wi-Fi” (Wi-Fi) ikont.
(Művelet a kamerán)



- 3 Érintse meg a(z) „ÁLT. Wi-Fi BEÁLLÍTÁS” elemet.
(Művelet a kamerán)



- 4 Érintse meg: „MAIL BEÁLLÍTÁSA”.
(Művelet a kamerán)



- 5 Érintse meg: „KÜLDŐ EMAILJE”.
(Művelet a kamerán)



- 6 Érintse meg a(z) „KÖV.” elemet.
(Művelet a kamerán)



- Érintse meg a(z) „VÁLTOZTATÁS” elemet a már beállított tartalmak módosításához.
- Adja meg az e-mail címet és érintse meg a következőt: „ÁLLÍT”.



- Érintse meg a képernyő-billentyűzetet a karakterek beviteléhez. A karakter minden egyes megérintésre változik.
- Érintse meg a(z) „TÖRLÉS” elemet egy személy törléséhez.
- Érintse meg a(z) „MÉGSE” elemet a kilépéshez.
- Érintse meg a(z) „A/a/1” elemet, hogy kiválassza a karakterek beviteli formátumát: nagybetű, kisbetű vagy szám.
- Érintse meg a(z) ← vagy a(z) → elemet, hogy egy karakterrel jobbra vagy balra mozogjon.
- A beállítás után érintse meg a(z) „ÁLLÍT” elemet.

- 7 Érintse meg a(z) „KÖV.” elemet.
(Gmail esetén érintse meg a(z) „KIHAGYÁS” elemet)
(Művelet a kamerán)



- Érintse meg a(z) „VÁLTOZTATÁS” elemet a már beállított tartalmak módosításához.
- Adja meg az SMTP szervert és érintse meg a következőt: „ÁLLÍT”.



- Érintse meg a képernyő-billentyűzetet a karakterek beviteléhez. A karakter minden egyes megérintésre változik.
- Érintse meg a(z) „TÖRLÉS” elemet egy személy törléséhez.
- Érintse meg a(z) „MÉGSE” elemet a kilépéshez.
- Érintse meg a(z) „A/a/1” elemet, hogy kiválassza a karakterek beviteli formátumát: nagybetű, kisbetű vagy szám.
- Érintse meg a(z) ← vagy a(z) → elemet, hogy egy karakterrel jobbra vagy balra mozogjon.
- A beállítás után érintse meg a(z) „ÁLLÍT” elemet.

- 8 Érintse meg a(z) „VÁLTOZTATÁS” elemet az SMTP port módosításához.
(Gmail esetén érintse meg a(z) „KIHAGYÁS” elemet)
(Művelet a kamerán)



- Módosítsa az SMTP port számát (ha szükséges) és érintse meg a következőt: „ÁLLÍT”.

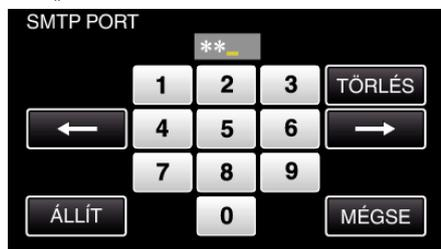

- Érintse meg a képernyő-billentyűzetet a karakterek beviteléhez. A karakter minden egyes megérintésre változik.
- Érintse meg a(z) „TÖRLÉS” elemet egy személy törléséhez.
- Érintse meg a(z) „MÉGSE” elemet a kilépéshez.
- Érintse meg a(z) ← vagy a(z) → elemet, hogy egy karakterrel jobbra vagy balra mozogjon.
- A beállítás után érintse meg a(z) „ÁLLÍT” elemet.

- 9 Érintse meg a(z) „VÁLTOZTATÁS” elemet a hitelesítés módosításához.
(Gmail esetén érintse meg a(z) „KIHAGYÁS” elemet)
(Művelet a kamerán)



- Érintse meg a megfelelő „HITELESÍTÉSI MÓDSZER” opciót.



- 10 Érintse meg a(z) „KÖV.” elemet.
(Gmail esetén érintse meg a(z) „KIHAGYÁS” elemet)
(Művelet a kamerán)



- A következő nem jelenik meg, ha a(z) „HITELESÍTÉSI MÓDSZER” beállítása: „NINCS”.
- Érintse meg a(z) „VÁLTOZTATÁS” elemet a már beállított tartalmak módosításához.
- Adja meg a felhasználónevet és érintse meg a következőt: „ÁLLÍT”.



- Érintse meg a képernyő-billentyűzetet a karakterek bevételéhez. A karakter minden egyes megérintésre változik.
- Érintse meg a(z) „TÖRLÉS” elemet egy személy törléséhez.
- Érintse meg a(z) „MÉGSE” elemet a kilépéshez.
- Érintse meg a(z) „A/a/1” elemet, hogy kiválassza a karakterek beviteli formátumát: nagybetű, kisbetű vagy szám.
- Érintse meg a(z) ← vagy a(z) → elemet, hogy egy karakterrel jobbra vagy balra mozogjon.
- A beállítás után érintse meg a(z) „ÁLLÍT” elemet.

11 Érintse meg a(z) „KÖV.” elemet.
(Művelet a kamerán)

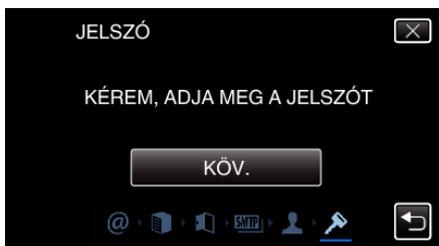

- A következő nem jelenik meg, ha a(z) „HITELESÍTÉSI MÓDSZER” beállítása: „NINCS”.
- Érintse meg a(z) „VÁLTOZTATÁS” elemet a már beállított tartalmak módosításához.
- Adja meg a jelszót és érintse meg a következőt: „ÁLLÍT”.

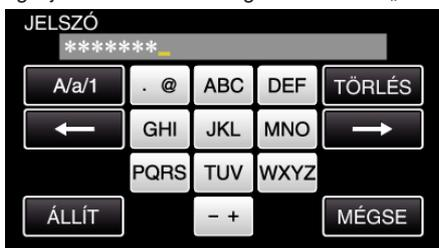

- Érintse meg a képernyő-billentyűzetet a karakterek bevételéhez. A karakter minden egyes megérintésre változik.
- Érintse meg a(z) „TÖRLÉS” elemet egy személy törléséhez.
- Érintse meg a(z) „MÉGSE” elemet a kilépéshez.
- Érintse meg a(z) „A/a/1” elemet, hogy kiválassza a karakterek beviteli formátumát: nagybetű, kisbetű vagy szám.
- Érintse meg a(z) ← vagy a(z) → elemet, hogy egy karakterrel jobbra vagy balra mozogjon.
- A beállítás után érintse meg a(z) „ÁLLÍT” elemet.

12 Érintse meg a(z) „KILÉP” vagy a(z) „TESZT EMAIL KÜLDÉS” elemet.
(Művelet a kamerán)



| | |
|----------------------|--|
| HITELESÍTÉSI MÓDSZER | Akkor állítsa ezt be, ha a hitelesítési módot módosítani kell. |
| FELHASZNÁLÓNÉV | Adja meg a felhasználónevet. |
| JELSZÓ | Adja meg a jelszót. |

FIGYELEM :

- Előzetesen létre kell hozni egy e-mail fiókot.
- Egyes webalapú e-mail címek nem támogatják ezt a funkciót.
- Ezek a(z) Gmail beállítások a 2013. márciusi állapotot tükrözik. Ha a(z) Gmail specifikációk változnak, akkor adja meg manuálisan a beállításokat.
- Ha a(z) Gmail címtől eltérő címet szeretné használni, akkor vegye fel a kapcsolatot az e-mail szolgáltatóval (internet szolgáltatóval stb.) és tudakolja meg a beállításokat.

| | |
|---------------|--|
| KÜLDŐ EMAILJE | Adja meg a küldő e-mail címét. |
| SMTP SZERVER | Adja meg az SMTP-szerver címet. |
| SMTP PORT | Akkor állítsa ezt be, ha az SMTP portszámát módosítani kell. |

A kamera fogadó e-mail címének regisztrálása

A címzettek e-mail címének regisztrálása a kamerán.

- 1 Érintse meg: „MENU”.
(Művelet a kamerán)

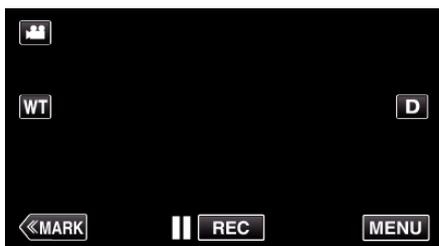

- Megjelenik a főmenü.

- 2 Érintse meg a(z) „Wi-Fi” (Wi-Fi) ikont.
(Művelet a kamerán)



- 3 Érintse meg a(z) „ÁLT. Wi-Fi BEÁLLÍTÁS” elemet.
(Művelet a kamerán)



- 4 Érintse meg: „MAIL BEÁLLÍTÁSA”.
(Művelet a kamerán)



- 5 Érintse meg: „CÍMZETT EMAILJE”.
(Művelet a kamerán)



- 6 Érintse meg: „H.AD”.
(Művelet a kamerán)



- 7 Adja meg a címzett e-mail címét.

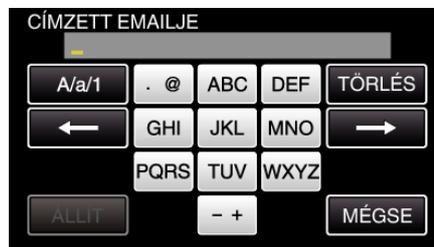

- Érintse meg a képernyő-billentyűzetet a karakterek beviteléhez. A karakter minden egyes érintésre változik. „ABC”, például egyszeri érintéssel megadhatja a következőt: „A”, kétszeri érintéssel a következőt: „B”, és háromszori érintéssel a következőt: „C”.
- Érintse meg a(z) „TÖRLÉS” elemet egy személy törléséhez.
- Érintse meg a(z) „MÉGSE” elemet a kilépéshez.
- Érintse meg a(z) „A/a/1” elemet, hogy kiválassza a karakterek beviteli formátumát: nagybetű, kisbetű vagy szám.
- Érintse meg a(z) ← vagy a(z) → elemet, hogy egy karakterrel jobbra vagy balra mozogjon.
- A beállítás után érintse meg a(z) „ÁLLÍT” elemet.

- 8 A használt funkciótól függően a(z) „ÉRZÉKELES/MAIL” vagy „VIDEOMAIL” megérintése után, érintse meg a(z) „ÁLLÍT” elemet.



- A(z) „ÉRZÉKELES/MAIL” megérintése után egy ikon jelenik meg (📧), és Érzékelés/Mail esetén a címzett e-mail címe.
- A(z) „VIDEOMAIL” megérintése után egy ikon jelenik meg (📹), és VIDEOMAIL esetén a címzett e-mail címe.
- Visszavonáshoz nyomja meg még egyszer az ikont.

MEGJEGYZÉS :

- Legfeljebb 8 e-mail cím regisztrálható címzettként.

FIGYELEM :

- Ha más személyt állít be címzettként, ügyeljen rá, hogy előzetesen megszerezze a beleegyezését.
- Ellenőrizze, hogy a hibákat jelző értesítések el lettek-e küldve a címzett e-mail címére. (Ehhez használjon egy számítógépet vagy más készüléket, mert a kameráról ez nem ellenőrizhető.)

Ha nem kapta meg az értesítéseket: Lásd az „Nem lehet e-mailt küldeni.” c. részt, és ennek megfelelően adja meg a beállításokat.

Ha megkapta az értesítéseket: Ellenőrizze az értesítés tartalmát.

*Megjegyzés

Ne folytassa az e-mailek küldését ugyanazzal a beállítással, ha hibaértesítéseket kap. A szolgáltatótól függően előfordulhat, hogy Ön levélszemét (kéretlen levél) küldőjeként lehet megjelölve.

Felismerési mód beállítása a kamerához (ÉRZÉKEL. BEÁLL./MAIL)

Az észlelési mód beállítása a rögzítés elindításához.

- 1 Érintse meg: „MENU”.
(Művelet a kamerán)

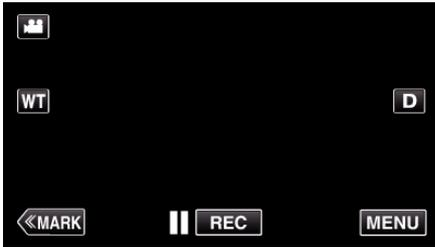

- Megjelenik a főmenü.

- 2 Érintse meg a(z) „Wi-Fi” (Wi-Fi) ikont.
(Művelet a kamerán)



- 3 Érintse meg a(z) „ÉRZÉKELÉS/MAIL” (ÉRZÉKELÉS/MAIL) elemet.
(Művelet a kamerán)



- 4 Érintse meg: „ÉRZÉKELÉSI MÓDSZER”.
(Művelet a kamerán)



- 5 Érintse meg a(z) „MOZGÁSÉRZÉKELÉS” vagy „ARCFELISMERÉS” elemet a tétel kiválasztásához.



- Válassza a(z) „MOZGÁSÉRZÉKELÉS” elemet a rögzítés elindításához a téma mozgásának észlelésekor.
- Válassza a(z) „ARCFELISMERÉS” elemet a rögzítés elindításához emberi arcok észlelésekor.

Felismerési gyakoriság beállítása a kamerához (ÉRZÉKEL. BEÁLL./MAIL)

Az idő beállítása, melynek egy észlelés után el kell telnie az újabb észlelés engedélyezéséhez.

- 1 Érintse meg: „MENU”.
(Művelet a kamerán)

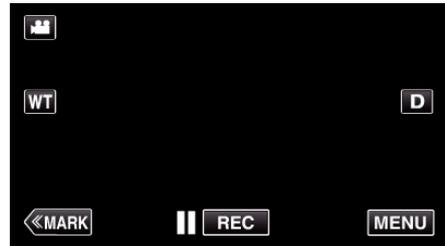

- Megjelenik a főmenü.

- 2 Érintse meg a(z) „Wi-Fi” (Wi-Fi) ikont.
(Művelet a kamerán)



- 3 Érintse meg a(z) „ÉRZÉKELÉS/MAIL” (ÉRZÉKELÉS/MAIL) elemet.
(Művelet a kamerán)



- 4 Érintse meg: „ÉRZÉKELÉSI INTERV.”.
(Művelet a kamerán)



- 5 Érintse meg a kívánt érzékelési intervallumot.



- Állítsa be az észlelések gyakoriságát. Alapértelmezett beállítás: 10 perc.

Önálló rögzítés beállítása a kamerához (ÉRZÉKEL. BEÁLL./MAIL)

Videók rögzítésének beállítása észleléskor.

- 1 Érintse meg: „MENU”.
(Művelet a kamerán)

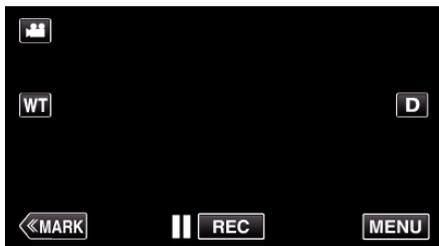

- Megjelenik a főmenü.

- 2 Érintse meg a(z) „Wi-Fi” (📶) ikont.
(Művelet a kamerán)



- 3 Érintse meg a(z) „ÉRZÉKELÉS/MAIL” (📧) elemet.
(Művelet a kamerán)



- 4 Érintse meg: „ÖNARCKÉP RÖGZÍTÉSE”.
(Művelet a kamerán)



- 5 Érintse meg a(z) „BE” vagy „KI” elemet a tétel kiválasztásához.



- Válassza a(z) „BE” elemet a videók rögzítésének bekapcsolásához a kamerán.
- Válassza a(z) „KI” elemet a videók rögzítésének kikapcsolásához a kamerán.

A kamera hozzáférési pontjainak regisztrálása a kapcsolódáshoz (HOZZÁFÉRÉSI PONTOK)

Hozzáférési pont (vezeték nélküli LAN router) regisztrálása 4-féle módon végezhető el.

| | |
|--|---|
| Regisztráció Wi-Fi védett beállítással (WPS) | Ez a regisztráció legegyszerűbb módja. A hitelesítés és vezeték nélküli LAN beállítása automatikusan történik a WPS során, így az eszközök csatlakozási beállításai egyszerűen regisztrálhatók. |
| Keresés és regisztrálás | A készülék keresést hajt végre, hogy megtalálja a hozzáférési pontokat. Válasszon ki és regisztráljon egy hozzáférési pontot a keresési eredmények közül. |
| Kézi regisztrálás | A hozzáférési pont regisztrálásához adja meg manuálisan a nevet és a hitelesítési módot. |
| WPS PIN regisztrálás | Adja meg a kamera WPS PIN kódját a hozzáférési pontnak a regisztrálásához. |

MEGJEGYZÉS :

- Több hozzáférési pont regisztrálása esetén a kívánt hozzáférési pont listából történő kiválasztásával egy másik hozzáférési ponthoz kapcsolódhat.

■ Regisztráció Wi-Fi védett beállítással (WPS)

- 1 Érintse meg: „MENU”.
(Művelet a kamerán)

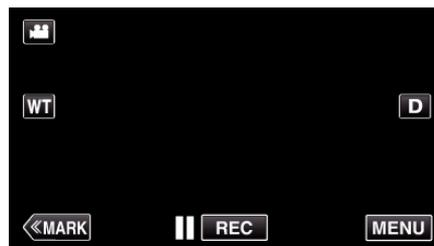

- Megjelenik a főmenü.

- 2 Érintse meg a(z) „Wi-Fi” (📶) ikont.
(Művelet a kamerán)



- 3 Érintse meg a(z) „ÁLT. Wi-Fi BEÁLLÍTÁS” elemet.
(Művelet a kamerán)



- 4 Érintse meg: „HOZZÁFÉRÉSI PONTOK”.
(Művelet a kamerán)



- 5 Érintse meg: „H.AD”.
(Művelet a kamerán)



- 6 Érintse meg: „KÖNNYŰ WPS REGISTR.”.
(Művelet a kamerán)



- 7 Aktiválja a hozzáférési pont (vezeték nélküli LAN router) WPS funkcióját 2 percen belül.
• A WPS aktiválásához lásd az adott készülék használati útmutatóját.
- 8 A regisztráció végén érintse meg a „OK” elemet a kamera képernyőjén.
(Művelet a kamerán)



■ Keresés és regisztrálás

- 1 Érintse meg: „MENU”.
(Művelet a kamerán)

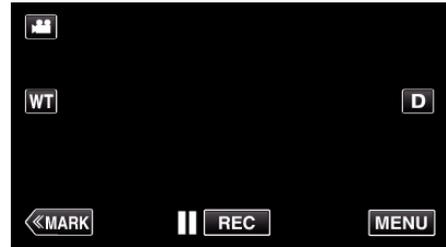

- Megjelenik a főmenü.

- 2 Érintse meg a(z) „Wi-Fi” (Wi-Fi) ikont.
(Művelet a kamerán)



- 3 Érintse meg a(z) „ÁLT. Wi-Fi BEÁLLÍTÁS” elemet.
(Művelet a kamerán)



- 4 Érintse meg: „HOZZÁFÉRÉSI PONTOK”.
(Művelet a kamerán)



- 5 Érintse meg: „H.AD”.
(Művelet a kamerán)



- 6 Érintse meg: „KERESÉS”.
(Művelet a kamerán)

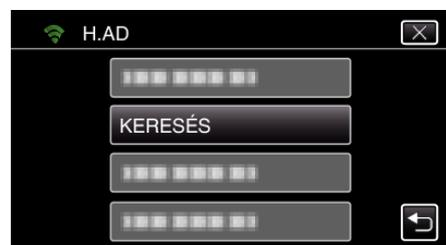

- A keresés eredménye megjelenik a kamera képernyőjén.

- 7 Érintse meg a kívánt hozzáférési pont nevét (SSID) a keresési eredmények listájában.
(Művelet a kamerán)

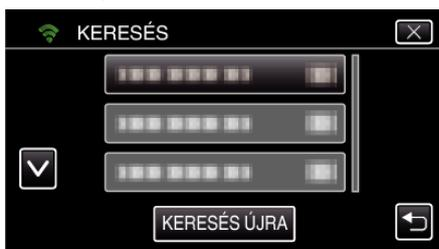

- 8 Jelszó regisztrálása.
(Művelet a kamerán)



- Érintse meg a képernyő-billentyűzetet a karakterek beviteléhez. A karakter minden egyes érintésre változik. „ABC”, például egyszeri érintéssel megadhatja a következőt: „A”, kétszeri érintéssel a következőt: „B”, és háromszori érintéssel a következőt: „C”.
- Érintse meg a(z) „TÖRLÉS” elemet egy személy törléséhez.
- Érintse meg a(z) „MÉGSE” elemet a kilépéshez.
- Érintse meg a(z) „A/a/1” elemet, hogy kiválassza a karakterek beviteli formátumát: nagybetű, kisbetű vagy szám.
- Érintse meg a(z) ← vagy a(z) → elemet, hogy egy karakterrel jobbra vagy balra mozogjon.
- Jelszó nem szükséges, ha a vezetékmentes LAN routeren nincs beállítva védelem.

- 9 A regisztráció végén érintse meg a „OK” elemet a kamera képernyőjén.
(Művelet a kamerán)



■ Kézi regisztrálás

- 1 Érintse meg: „MENU”.
(Művelet a kamerán)

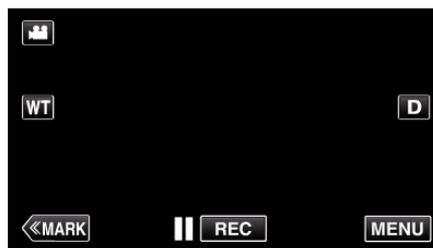

- Megjelenik a főmenü.

- 2 Érintse meg a(z) „Wi-Fi” (Wi-Fi) ikont.
(Művelet a kamerán)



- 3 Érintse meg a(z) „ÁLT. WI-FI BEÁLLÍTÁS” elemet.
(Művelet a kamerán)



- 4 Érintse meg: „HOZZÁFÉRÉSI PONTOK”.
(Művelet a kamerán)



- 5 Érintse meg: „H.AD”.
(Művelet a kamerán)



- 6 Érintse meg: „KÉZI”.
(Művelet a kamerán)

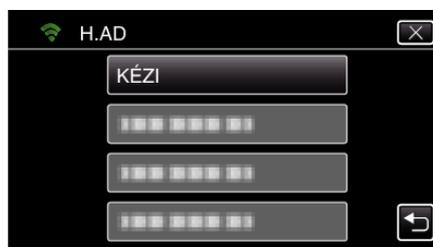

- 7 Adja meg a hozzáférési pont (vezeték nélküli LAN router) nevét (SSID), és érintse meg a „ÁLLÍT” elemet. (Művelet a kamerán)



- Érintse meg a képernyő-billentyűzetet a karakterek bevételéhez. A karakter minden egyes érintésre változik. „ABC”, például egyszeri érintéssel megadhatja a következőt: „A”, kétszeri érintéssel a következőt: „B”, és háromszori érintéssel a következőt: „C”.
- Érintse meg a(z) „TÖRLÉS” elemet egy személy törléséhez.
- Érintse meg a(z) „MÉGSE” elemet a kilépéshez.
- Érintse meg a(z) „A/a/1” elemet, hogy kiválassza a karakterek beviteli formátumát: nagybetű, kisbetű vagy szám.
- Érintse meg a(z) ← vagy a(z) → elemet, hogy egy karakterrel jobbra vagy balra mozogjon.

- 8 Válassza ki a hitelesítési módot (biztonság). (Művelet a kamerán)



- A választást a router beállításai alapján végezze.

- 9 Ha a hitelesítési mód nem „NINCS” értékre van állítva, adjon meg egy jelszót, és érintse meg a(z) „ÁLLÍT” elemet. (Művelet a kamerán)

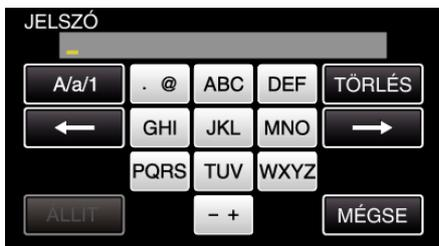

- Érintse meg a képernyő-billentyűzetet a karakterek bevételéhez. A karakter minden egyes érintésre változik. „ABC”, például egyszeri érintéssel megadhatja a következőt: „A”, kétszeri érintéssel a következőt: „B”, és háromszori érintéssel a következőt: „C”.
- Érintse meg a(z) „TÖRLÉS” elemet egy személy törléséhez.
- Érintse meg a(z) „MÉGSE” elemet a kilépéshez.
- Érintse meg a(z) „A/a/1” elemet, hogy kiválassza a karakterek beviteli formátumát: nagybetű, kisbetű vagy szám.
- Érintse meg a(z) ← vagy a(z) → elemet, hogy egy karakterrel jobbra vagy balra mozogjon.

- 10 A regisztráció végén érintse meg a „OK” elemet a kamera képernyőjén. (Művelet a kamerán)



WPS PIN regisztrálás

- 1 Érintse meg: „MENU”.

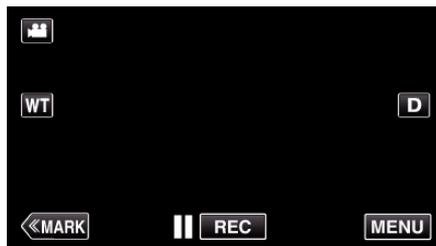

- Megjelenik a főmenü.

- 2 Érintse meg a(z) „Wi-Fi” (Wi-Fi) ikont. (Művelet a kamerán)



- 3 Érintse meg a(z) „ÁLT. Wi-Fi BEÁLLÍTÁS” elemet. (Művelet a kamerán)



- 4 Érintse meg: „HOZZÁFÉRÉSI PONTOK”. (Művelet a kamerán)



- 5 Érintse meg: „H.AD”. (Művelet a kamerán)



- 6 Érintse meg: „WPS PIN”.
(Művelet a kamerán)

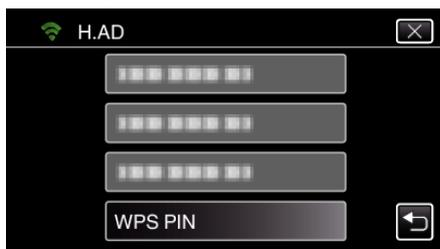

- Megjelenik a PIN kód.

- 7 Adja meg a kamerán megjelenített PIN kódot a hozzáférési pontban (vezeték nélküli LAN routerben).
- A PIN kód megadásának részleteivel kapcsolatban lásd a használt készülék használati útmutatóját is.

- 8 Érintse meg: „INDÍT”.
(Művelet a kamerán)



- Érintse meg a(z) „INDÍT” gombot a PIN kód vezetékmentes LAN routeren való megadása után.
(A kapcsolat nem hozható létre, ha a(z) „INDÍT” elemet a kód megadása előtt érinti meg.)

- 9 A regisztráció végén érintse meg a „OK” elemet a kamera képernyőjén.
(Művelet a kamerán)



Hozzáférési pont (vezeték nélküli LAN router) LAN beállításainak szerkesztése

Módosítsa szükség szerint, pl. ha fix IP címet szeretne hozzárendelni a kamerához.

- 1 Érintse meg: „MENU”.
(Művelet a kamerán)

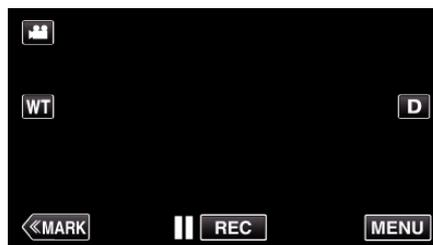

- Megjelenik a főmenü.

- 2 Érintse meg a(z) „Wi-Fi” (Wi-Fi) ikont.
(Művelet a kamerán)



- 3 Érintse meg a(z) „ÁLT. Wi-Fi BEÁLLÍTÁS” elemet.
(Művelet a kamerán)



- 4 Érintse meg: „HOZZÁFÉRÉSI PONTOK”.
(Művelet a kamerán)



- 5 A beállítások módosításához érintse meg a hozzáférési pontot.
(Művelet a kamerán)



- 6 Érintse meg a(z) „LAN BEÁLLÍTÁSOK” elemet.
(Művelet a kamerán)



- Érintse meg a(z) „HASZNÁLAT” elemet a kiválasztott hozzáférési pont használatához.
- Érintse meg a(z) „TÖRLÉS” elemet a regisztrált hozzáférési pont törléséhez.

7 Végezze el a LAN beállításokat. (ha a „DHCP” a „KI” opcióra van beállítva)
(Művelet a kamerán)



- A beállítás után érintse meg a(z) „OK” elemet.
- A LAN beállítások a következő elemeket tartalmazzák.

| | |
|---------------------------------|--|
| DHCP | BE: Az IP-cím automatikus lekérése a DHCP-szerverről. KI: Az „IP CÍM”, „ALHÁLÓZATI MASZK”, „ALAPÁTJÁRÓ”, „ELSŐDLEGES DNS” és „MÁSODLAGOS DNS” elemeket kell beállítani. |
| IP CÍM | Adja meg az IP-címet. |
| ALHÁLÓZATI MASZK | Adja meg az alhálózati maszkot. |
| ALAPÁTJÁRÓ | Adja meg az alapértelmezett átjárót. |
| ELSŐDLEGES DNS / MÁSODLAGOS DNS | Adja meg az elsődleges és másodlagos DNS-szerverek IP-címeit. |

A kamera MAC-címének ellenőrzése

A kamera MAC-címének megjelenítése.

1 Érintse meg: „MENU”.
(Művelet a kamerán)

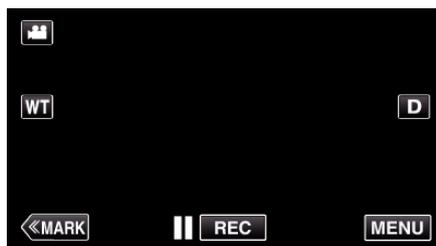

- Megjelenik a főmenü.

2 Érintse meg a(z) „Wi-Fi” (Wi-Fi) ikont.
(Művelet a kamerán)



3 Érintse meg a(z) „ÁLT. Wi-Fi BEÁLLÍTÁS” elemet.
(Művelet a kamerán)



4 Érintse meg: „MAC CÍM”.
(Művelet a kamerán)



- Megjelenik a kamera MAC-címe.
(A fenti a MAC-címet közvetlen csatlakozás esetén, az alábbi pedig egy hozzáférési ponthoz történő kapcsolódás esetén mutatja.)
- Az ellenőrzés után érintse meg a(z) „OK” elemet.

Hálózati beállítások jelszavas védelme

Jelszó beállítása a hálózati beállítások zárolásához és megvédéséhez.

- 1 Érintse meg: „MENU”.
(Művelet a kamerán)

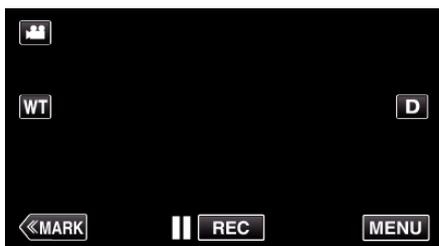

- Megjelenik a főmenü.

- 2 Érintse meg a(z) „Wi-Fi” (📶) ikont.
(Művelet a kamerán)



- 3 Érintse meg a(z) „ÁLT. Wi-Fi BEÁLLÍTÁS” elemet.
(Művelet a kamerán)



- 4 Érintse meg: „ZÁROLÁS BEÁLL.”.
(Művelet a kamerán)



- 5 Jelszó beállítása (max. 4 karakter).
(Művelet a kamerán)

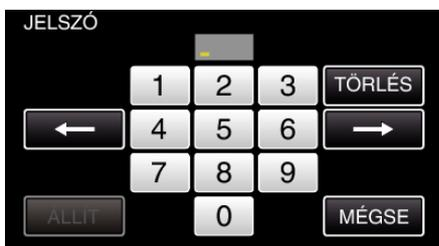

- Adjon meg egy négyjegyű számot.
- Érintse meg a(z) „TÖRLÉS” elemet egy személy törléséhez.
- Érintse meg a(z) „MÉGSE” elemet a kilépéshez.
- Érintse meg a(z) ← vagy a(z) → elemet, hogy egy karakterrel jobbra vagy balra mozogjon.
- A beállítás után érintse meg a(z) „ÁLLÍT” elemet.

Wi-Fi beállítások inicializálása

A Wi-Fi beállítások visszaállítása alapértelmezett értékekre.

- 1 Érintse meg: „MENU”.
(Művelet a kamerán)

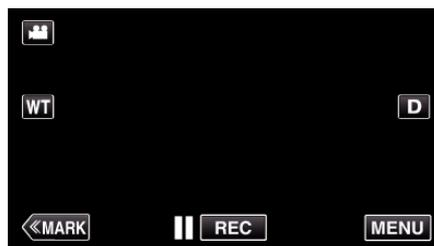

- Megjelenik a főmenü.

- 2 Érintse meg a(z) „Wi-Fi” (📶) ikont.
(Művelet a kamerán)



- 3 Érintse meg a(z) „ÁLT. Wi-Fi BEÁLLÍTÁS” elemet.
(Művelet a kamerán)



- 4 Érintse meg: „INICIALIZÁLÁS”.
(Művelet a kamerán)



- 5 Érintse meg: „IGEN”.
(Művelet a kamerán)

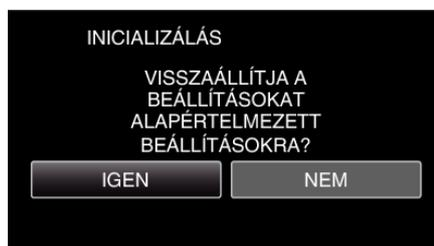

- Törléshez érintse meg a „NEM” gombot.
- A(z) „IGEN” megérintése esetén a hálózati beállítások visszaállnak az alapértelmezett értékekre.

Okostelefonos alkalmazások használata

- A(z) „Wireless sync.” okostelefon-alkalmazás telepítésével távolról is ellenőrizheti a kamerán található képeket, rögzíthet videókat/állóképeket és nagyíthat.
- Wi-Fi kapcsolaton keresztül elküldheti az okostelefonra a kamera által rögzített képeket, így a képeket az okostelefonján vagy táblagépén is élvezheti.

Okostelefonos alkalmazások telepítése



■ Android Okostelefon

- 1 Érintse meg a(z) „PLAY STORE” elemet az alkalmazáslistában.
- 2 Keresse meg a(z) „Wireless sync.” alkalmazást.
- 3 Érintse meg a(z) „Wireless sync.” alkalmazást.
 - Erre megjelenik az alkalmazás részletes adatai.
- 4 Érintse meg a(z) „INSTALL” elemet.
 - Azon alkalmazásoknál, amelyek hozzáférnek a készülék adataihoz és funkcióihoz egy képernyő jelenik meg, amely mutatja a használható adatokat és funkciókat.
- 5 Hagyja jóvá a tartalmat és érintse meg a következőt: „DOWNLOAD”.
 - Elindul a letöltés.

Az alkalmazás törlése

- 1 Érintse meg a(z) „PLAY STORE” elemet az alkalmazáslistában.
 - 2 Nyomja meg a menü gombot és érintse meg a(z) „My apps” elemet.
- Erre megjelenik a korábban letöltött alkalmazások listája.
- 3 Érintse meg a(z) „Wireless sync.” alkalmazást.
 - 4 Érintse meg a(z) „Uninstall” elemet, majd a(z) „OK” gombot.

MEGJEGYZÉS :

A(z) Google Play alkalmazásbolt specifikációi külön értesítés nélkül is változhatnak.
A használat részleteivel kapcsolatban lásd a(z) Google Play alkalmazásbolt súgófájlját.

■ iPhone/iPad/iPod touch

- 1 Érintse meg a(z) „App Store” elemet a kezdőképernyőn.
- 2 Keresse meg a(z) „Wireless sync.” alkalmazást.
- 3 Érintse meg a(z) „Wireless sync.” alkalmazást.
 - Erre megjelenik az alkalmazás részletes adatai.
- 4 Érintse meg a(z) „FREE” → „INSTALL” elemet.
 - Adja meg a jelszót a jelszóbeviteli képernyőn.
 - Elindul a letöltés.
 - A letöltött alkalmazás automatikusan hozzáadódik a kezdőképernyőhöz.

Az alkalmazás törlése

- 1 Nyomja meg és tartsa lenyomva a(z) „Wireless sync.” alkalmazást a kezdőképernyőn.
- 2 Érintse meg a(z) X elemet a törlés megerősítéshez.

MEGJEGYZÉS :

Az App Store™ alkalmazásbolt specifikációi külön értesítés nélkül is változhatnak.
A használat részleteivel kapcsolatban lásd a(z) App Store™ alkalmazásbolt súgófájlját.

Az okostelefonos alkalmazások használata

- A képernyőn megjelenő jelzések
„A képernyőn megjelenő jelzések” (☞123. old.)
- Videók továbbítása
„Videó küldése (AVCHD formátum)” (☞131. old.)
„Videó küldése (MP4 formátum)” (☞133. old.)
- Állóképek továbbítása
„Állóképek továbbítása” (☞135. old.)
- A beállítások módosítása
„Okostelefon alkalmazásbeállítások” (☞137. old.)

A képernyőn megjelenő jelzések

■ Kezdő képernyő

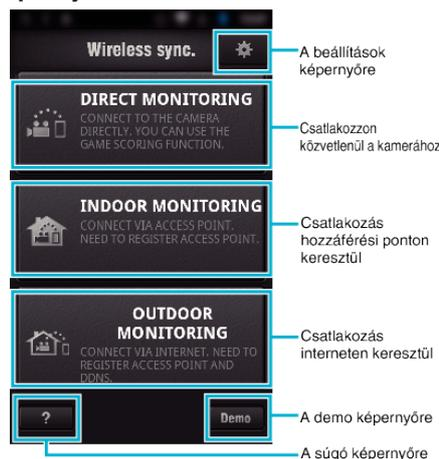

■ Rögzítés képernyő

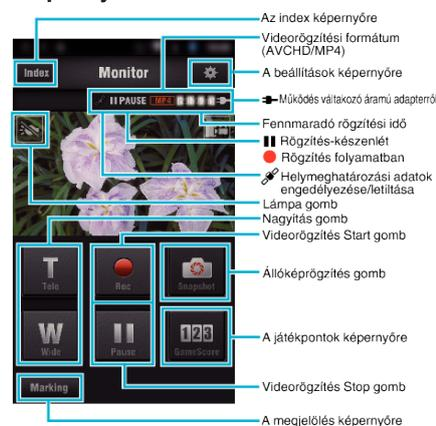

■ Index képernyő (AVCHD videó/MP4 videó/állókép)

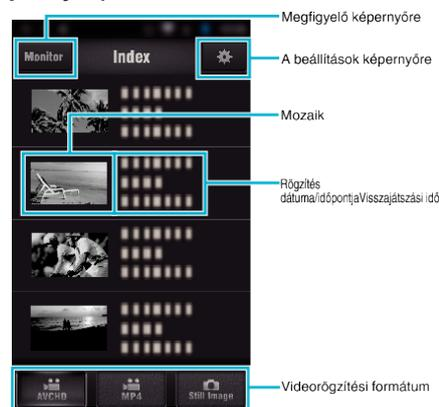

■ Továbbítás képernyő (AVCHD Képernyő)

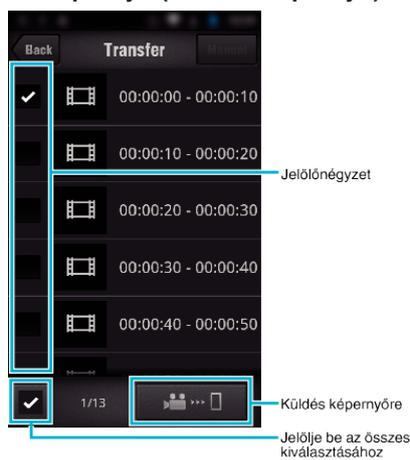

■ Játékpontok képernyő

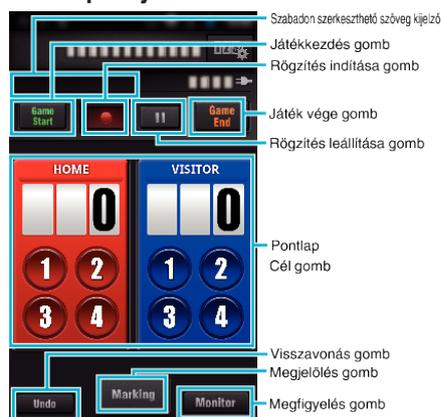

FIGYELEM :

- Az iPhone/iPad „Wireless sync.” nem használható, ha az iPhone/iPad mobiltelefonos hálózathoz van csatlakoztatva. A funkció használatához csatlakoztassa kamerához vagy egy hozzáférési ponthoz WiFi segítségével.

Jelölések használata

Adjon hozzá jelölést a kívánt jelenetnek, hogy az könnyen megtalálható legyen később.
 * A(z) KÖZVETLEN MONITOROZÁS funkció segítségével hozzon létre egy WiFi kapcsolatot.

■ Közös a következőkben: Android és iOS

1 Videorögzítés elindításához érintse meg a(z) ● elemet.



2 Érintse meg a(z) „Marking” gombot a megjelölni kívánt jeleneten.



3 Megjelenik a jelölés képernyő.

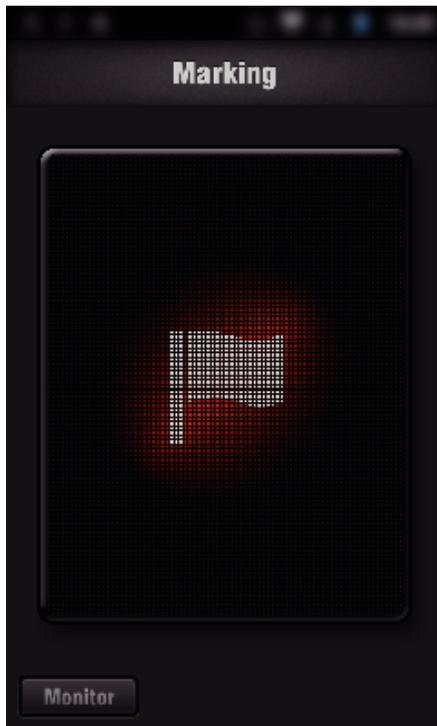

- Ha egy jelenetet megjelölt, a következő 5 másodpercben nem hozhat létre új jelölést.
- A jelölés típusa módosítható a beállítások menüben.
- Érintse meg a(z) „Monitor” elemet, hogy visszaváltson a megfigyelő képernyőre.

■ A jelölés típusának beállítása

- 1 Érintse meg a(z)  elemet.



- 2 Érintse meg: „TYPES OF MARKINGS”.

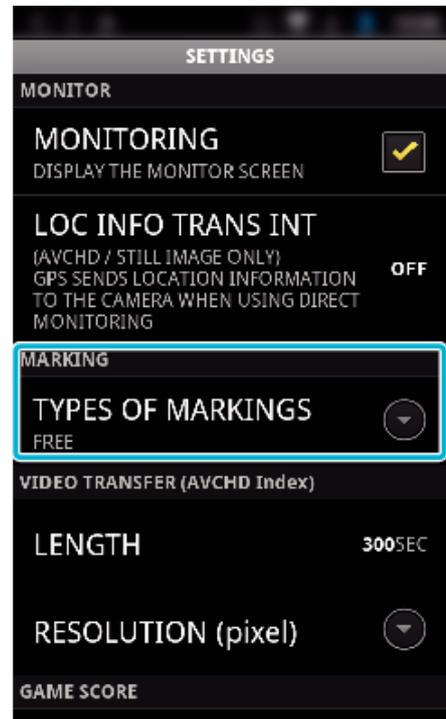

- 3 Válasszon ki egy jelöléstípust.

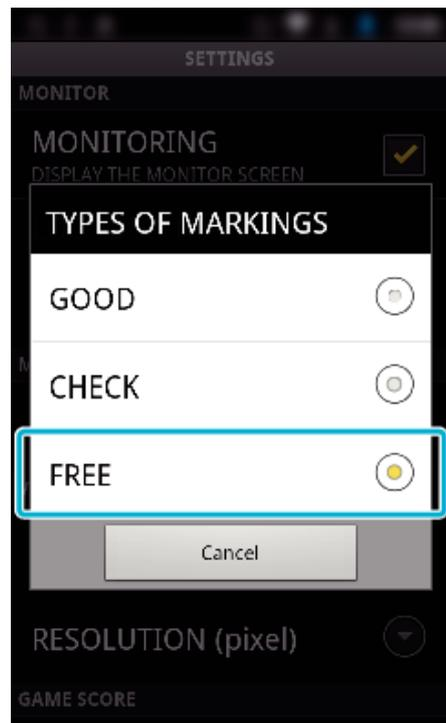

Játékpontok használata

A különböző sport játékok pontjai videóképekkel rögzíthetők.

A rögzített pozíció megjelölhető, így könnyebben megtalálhatók azon jelenetek, melyeket később meg szeretne nézni.

* A(z) KÖZVETLEN MONITOROZÁS funkció segítségével hozzon létre egy WiFi kapcsolatot.

■ Közös a következőkben: Android és iOS

1 Érintse meg a(z) „Game Score” elemet.



2 Érintse meg a pontlapot.

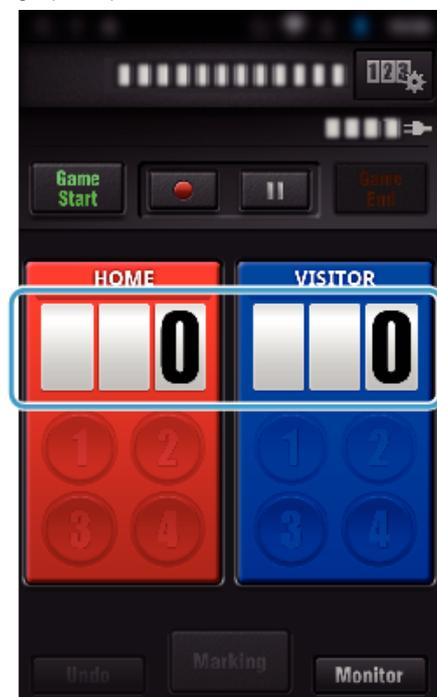

3 Érintse meg: „MODIFY SCOREBOARD”.

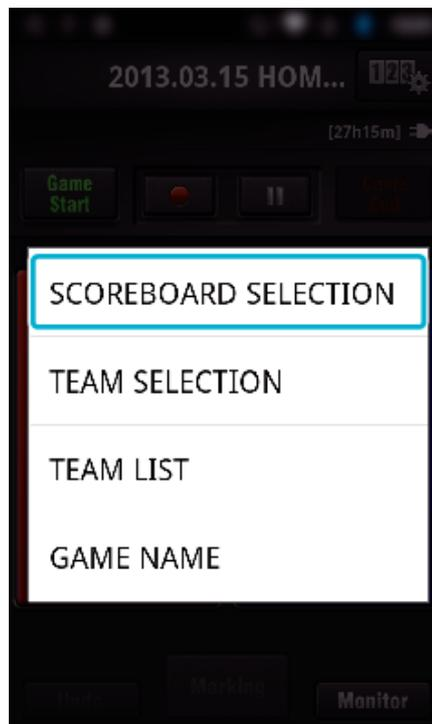

(univerzális eredményjelző táblához)

- Érintse meg a(z) „TEAM SELECTION” elemet a csapat kiválasztásához.
- Érintse meg a(z) „TEAM LIST” elemet a csapat nevének, színének és játékosainak hozzáadásához.
- Érintse meg a „Mérkőzés neve” elemet a mérkőzés nevének beállításához.

(Tenisz eredményjelző táblához)

- Érintse meg a(z) „PLAYER SELECTION” elemet a játékosok kiválasztásához.
- Érintse meg a(z) „PLAYER LIST” elemet a játékosok hozzáadásához.
- Érintse meg a(z) „GAME RULES” elemet a játékszabályok módosításához.
- Érintse meg a(z) „GAME NAME” elemet a mérkőzés nevének beállításához.

4 Érintse meg az eredményjelző táblát a használatához.

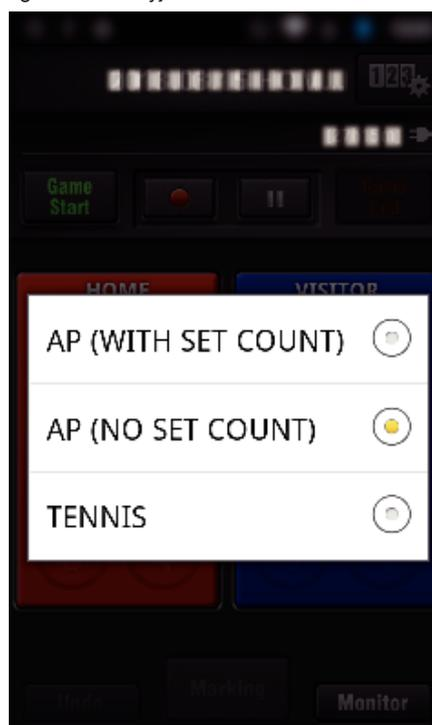

- A következő 3 típusú eredményjelző táblát tudja használni: Válassza ki a rögzített sportágnak megfelelő eredményjelző táblát.

| Tétel | Részletek |
|---------------------|---------------------------------------|
| AP (WITH SET COUNT) | Asztali tenisz, tenisz, röplabda stb. |
| AP (NO SET COUNT) | Labdarúgás, baseball, kosárlabda stb. |
| TENNIS | Tenisz |

5 Videorögzítés elindításához érintse meg a(z) ● elemet.

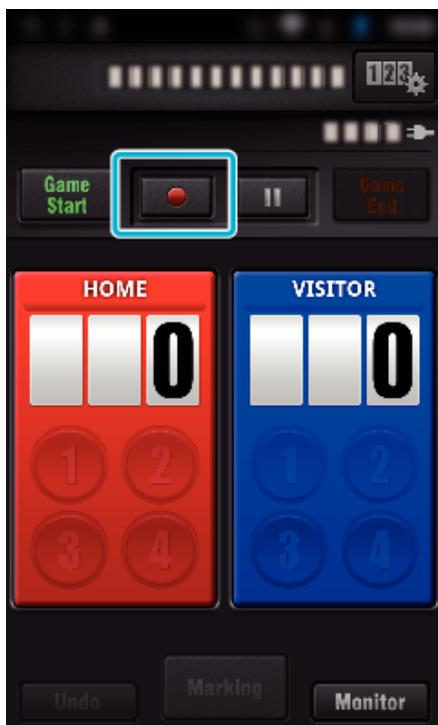

6 Ha a mérkőzés elindult, akkor érintse meg a(z) „Game Start” elemet.

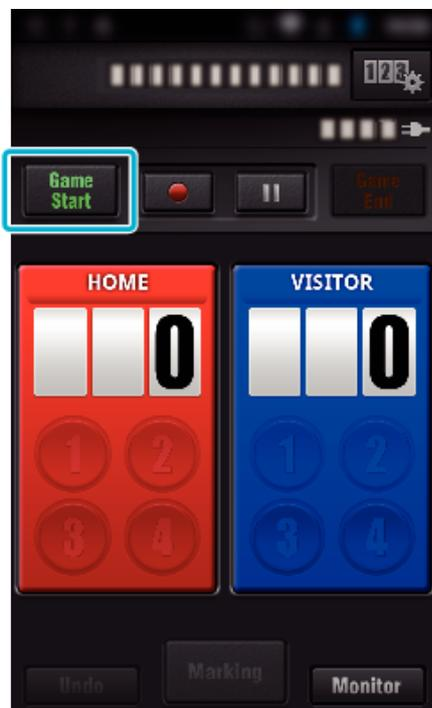

7 Érintse meg a számot, ha pontot kapott.



- A pont módosításához érintse meg a pontlapot. (csak „ALL-PURPOSE SCOREBOARD”)
„Mérkőzéseredmények közvetlen módosítása” (§128. old.)
- Karakterek megadásához érintse meg az eredményjelző táblát.
„Rövid szövegek megadása
 („ALL-PURPOSE SCOREBOARD”)” (§129. old.)
„Rövid szövegek megadása
 („TENNIS SCOREBOARD”)” (§130. old.)
- Az utolsó pont visszavonásához érintse meg a(z) „Undo” gombot.
- Ha a pontot regisztrálta, a következő 5 másodpercen belül nem adhat hozzá másikat.

8 Jelölje meg a kedvenc jeleneteket a(z) „Marking” megérintésével.



9 Érintse meg a megadni kívánt jelöléstípust.

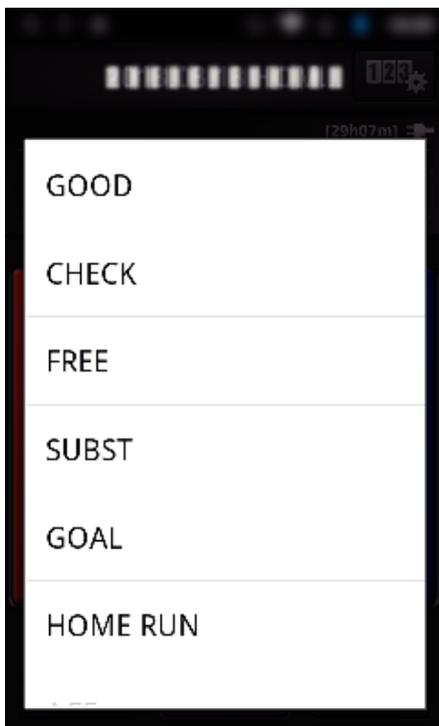

- Ha egy jelenetet megjelölt, a következő 5 másodpercben nem hozhat létre új jelölést.

10 Ha a játék befejeződött, érintse meg a(z) „Game End” elemet.



- Ha a(z) „DO YOU WANT TO EXIT?” megjelenik, érintse meg a(z) „OK” elemet.
- Jelölje be a következőt a videófelvétel mérkőzés végén történő megállításához: „STOP RECORDING”.
- Érintse meg a(z) „Monitor” elemet, hogy visszaváltson a megfigyelő képernyőre az 1. lépésben.

MEGJEGYZÉS :

- Az Eredmény gombot ki tudja választani a(z) „AP (NO SET COUNT)” eredményjelző táblához a sportág típusától függően.
- A következő pontot nem tudja a megjelölést követő 5 másodpercen belül regisztrálni. A játékpontok beállításának megváltoztatásával azonban közvetlenül a megjelölés után is regisztrálhat pontot.

„Játékpontok beállítása” (☰ 138. old.)

■ Mérkőzéseredmények közvetlen módosítása

A mérkőzéseredményeket közvetlenül módosíthatja. (csak „ALL-PURPOSE SCOREBOARD”)

1 Érintse meg a pontlapot.



2 Érintse meg: „SCORE EDITING”.

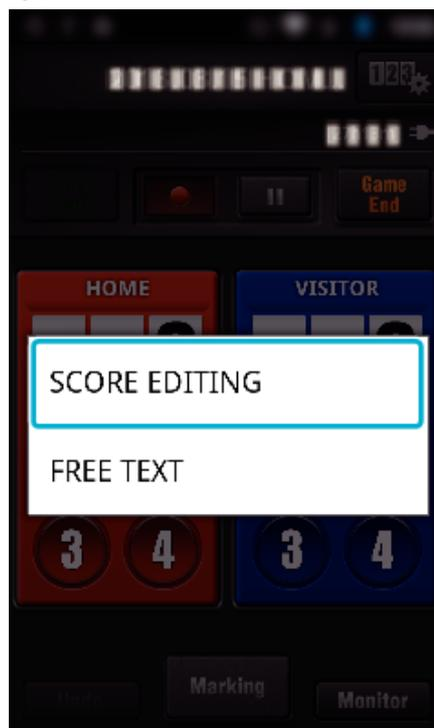

3 Adja meg az eredményt, majd érintse meg a(z) „SAVE” elemet.

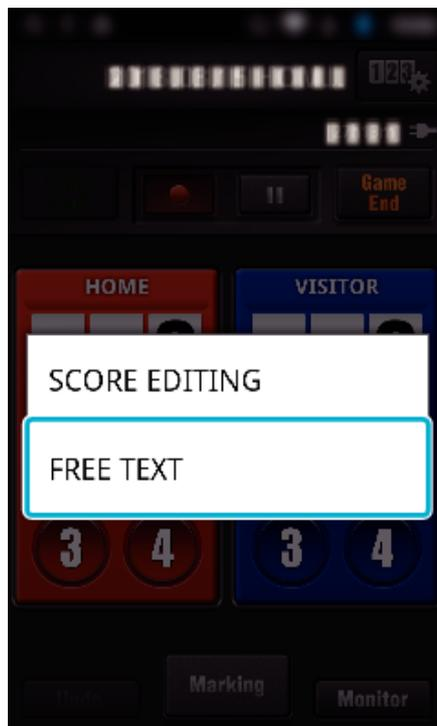
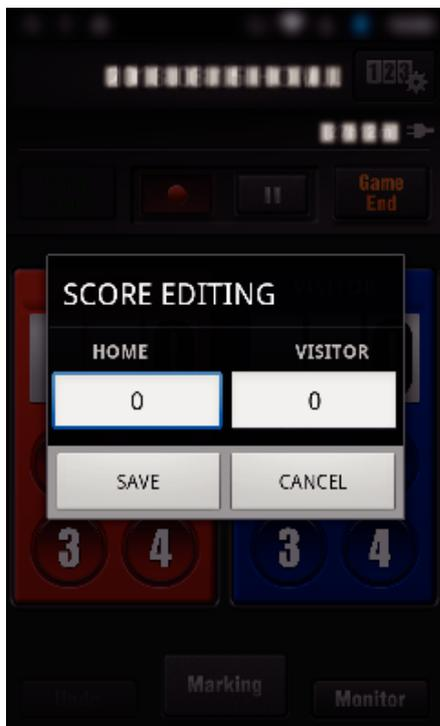

■ Rövid szövegek megadása („ALL-PURPOSE SCOREBOARD”)

1 Érintse meg a pontlapot.



2 Érintse meg: „FREE TEXT”.

3 Karakterek megadásához érintse meg a(z) „FREE TEXT” mezőt, majd érintse meg a(z) „OK” elemet.

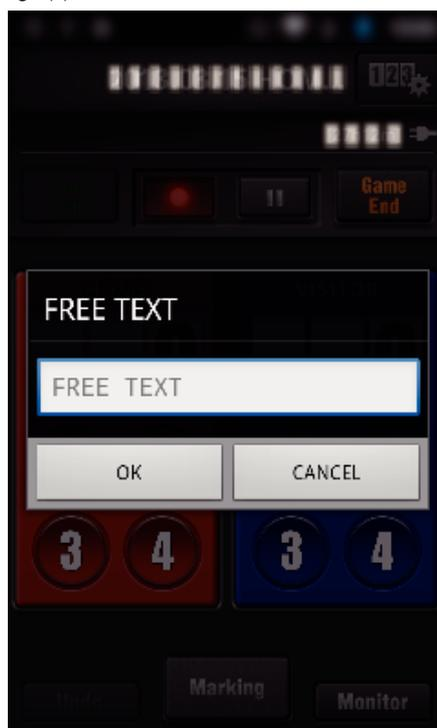

4 A megadott karakterek a képernyő bal felső sarkában jelennek meg.



■ Rövid szövegek megadása („TENNIS SCOREBOARD”)

- 1 Érintse meg a pontlapot.



- 2 Érintse meg: „FREE TEXT”.

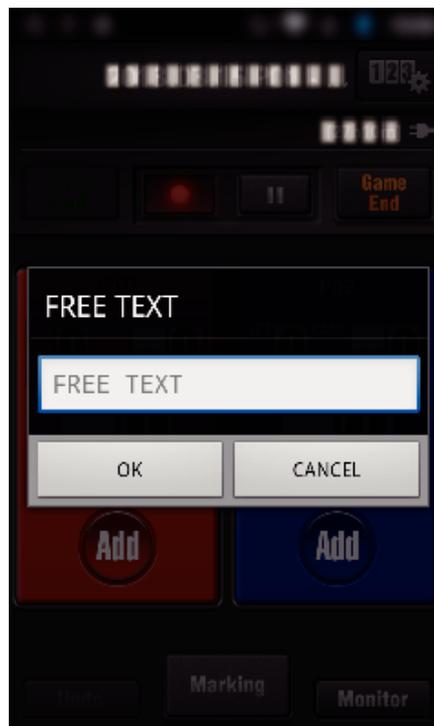

■ A kamera képernyőjének megjelenítése játékpont rögzítése közben

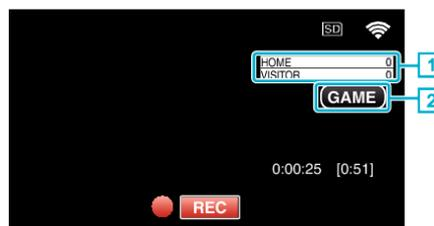

(ALL-PURPOSE SCOREBOARD)

- 1 Csapatnév és -szín
A rögzítés megkezdése előtt megadhatja a csapat nevét. (használjon betűket és számokat)
„Játékpontok beállítása” (☰138. old.)

(TENNIS SCOREBOARD)

- 1 Játékos neve és eredmény
A rögzítés megkezdése előtt megadhatja a játékos nevét. (használjon betűket és számokat)
- 2 Mérkőzéseredmény rögzítési ikonja

Videó küldése (AVCHD formátum)

AVCHD formátumban rögzített videók továbbítása okostelefonra.

- A videó a következő formátumra konvertálva lesz továbbítva.

| Tétel | Részletek | |
|----------|--------------------------------------|---|
| Rendszer | MP4 | |
| Videó | Codec | H. 264/MPEG-4 AVC baseline profil |
| | Felbontás * Átviteli sebesség () | 1280X720 (3,6 Mbps) 640X360 (1 Mbps) |
| | Képssebesség | 25p |
| Audió | Kódoló rendszer | AAC |
| | Mintavételi frekvencia | 48 kHz |
| | Bit | 16 bit |
| | Csatornák száma | 2 csat. |

- 1 Indítsa el a(z) „Wireless sync.” alkalmazást az okostelefonon.



- Miután meggyőződött arról, hogy az okostelefon kapcsolódik a kamerához, indítsa el az alkalmazást.

- 2 Válassza ki, hogyan szeretne a kamerához csatlakozni.



- Érintse meg a jelenlegi csatlakozási módot.
- Megjelenik a rögzítés képernyő.

- 3 Érintse meg a(z) „Index” elemet.



- 4 Az index képernyőn érintse meg a továbbítani kívánt képeket.



- Győződjön meg arról, hogy a(z) „AVCHD” fül megjelenik a képernyő alsó részén.

- 5 A fájlok bizonyos időközönként darabolt fájllokként jelennek meg. Jelölje meg (1) a továbbítani kívánt fájlokat, és érintse meg a jobbra lent található továbbítás megjelölés ikont (2).

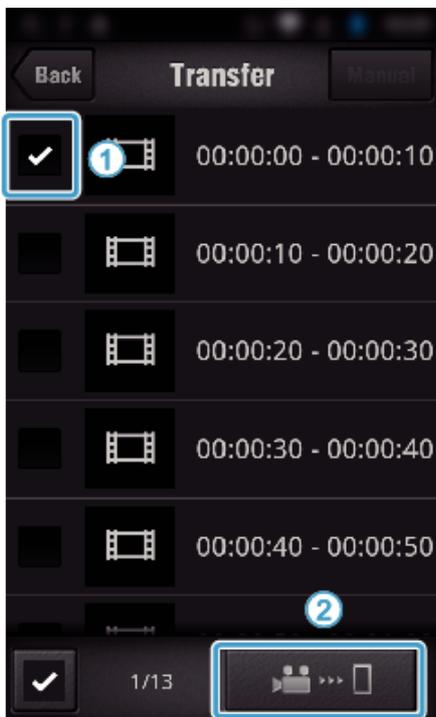

- A kiválasztott képfájlok száma megjelenik a balra lent található ellenőrzés jel mellett.
 - A továbbítandó videó hosszának beállításához lásd a lenti utasításokat.
- „Okostelefon alkalmazásbeállítások” (☰137. old.)

6 Érintse meg a(z) „TRANSFER” elemet.

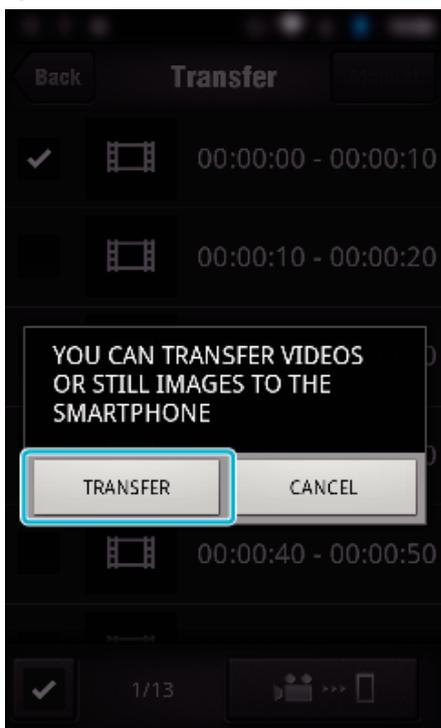

- Érintse meg a(z) „MÉGSE” elemet a művelet visszavonásához.

7 „TRANSFER” elindul.

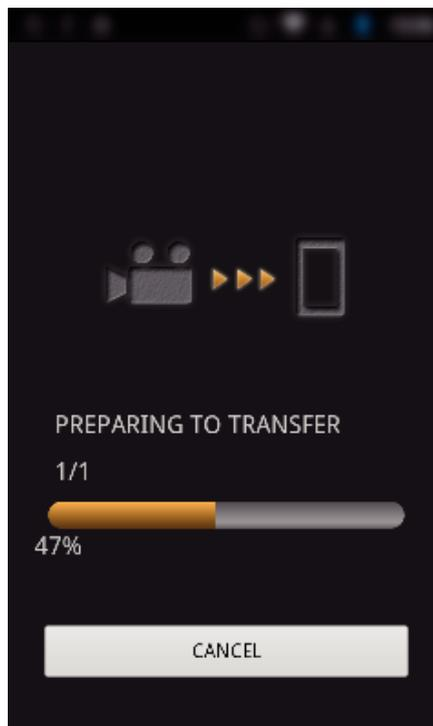

- Érintse meg a(z) „MÉGSE” elemet a művelet visszavonásához.

8 A továbbítás végén érintse meg a(z) „OK” gombot.

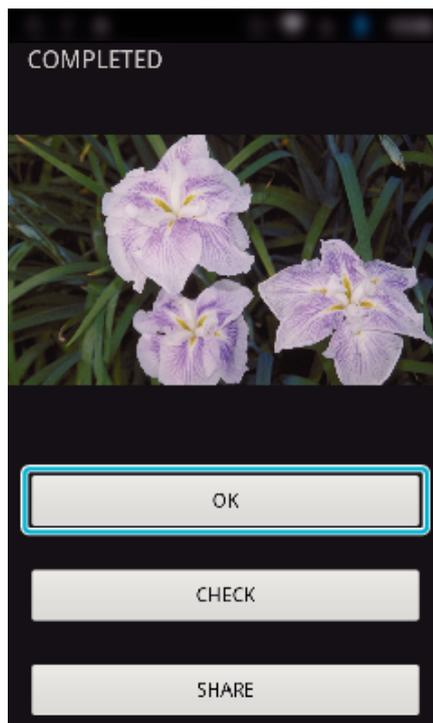

- A videó lejátszásához és ellenőrzéséhez érintse meg a(z) „CHECK” elemet. (csak Android esetén) (több videó továbbítása esetén nem érhető el)
 - Videó feltöltéséhez érintse meg a(z) „SHARE” elemet. (csak Android esetén) (több videó továbbítása esetén nem érhető el)
- Érintse meg a kívánt szolgáltatást, majd végezze el a feltöltési folyamatot.
- A szolgáltatás használatához előzetes regisztráció szükséges.

Továbbítás manuálisan

Beállíthatja a továbbított videó hosszát.

- 1 Érintse meg a(z) „MANUAL” elemet az 5. lépésben.
- 2 A kezdőpontnál adja meg a videó kezdési idejét.
A csúszka használatával adja meg a videó hosszát. (10 ... 300 másodperc)
- 3 A beállítás jóváhagyása után érintse meg a(z) „TRANSFER” elemet, majd érintse meg újból a(z) „TRANSFER” elemet.

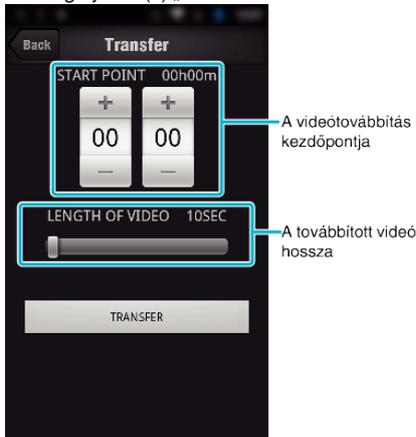

- A csúszka használatával adja meg a videó hosszát.
- Minél hosszabb videót szeretne továbbítani, annál tovább tart a továbbítás.

Videó küldése (MP4 formátum)

MP4 formátumban rögzített videók továbbítása okostelefonra. (A használt okostelefontól függően a videókat lehetséges, hogy nem tudja lejátszani.)

- A rendszer a továbbított videókat az eredeti formátumban küldi.
- 1 Indítsa el a(z) „Wireless sync.” alkalmazást az okostelefonon.



- Miután meggyőződött arról, hogy az okostelefon kapcsolódik a kamerához, indítsa el az alkalmazást.
- 2 Válassza ki, hogyan szeretne a kamerához csatlakozni.



- Érintse meg a jelenlegi csatlakozási módot.
 - Megjelenik a rögzítés képernyő.
- 3 Érintse meg a(z) „Index” elemet.



- 4 Válassza ki a(z) „MP4” elemet a képernyő alsó részén megjelenő fülön, majd a továbbításhoz érintse meg a videót.



- Érintse meg a(z) „Monitor” elemet, hogy visszaváltson a megfigyelő képernyőre.
- Érintse meg a(z) ⚙ elemet a beállítás képernyőre lépéshez.

- 5 Érintse meg a(z) „TRANSFER” elemet.

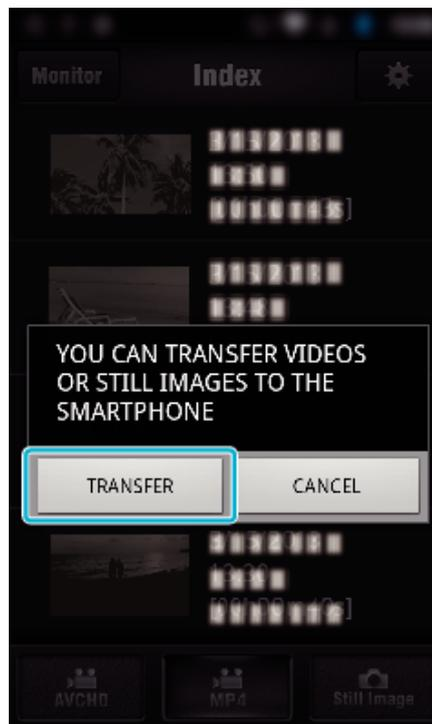

- Érintse meg a(z) „MÉGSE” elemet a művelet visszavonásához.

- 6 „TRANSFER” elindul.

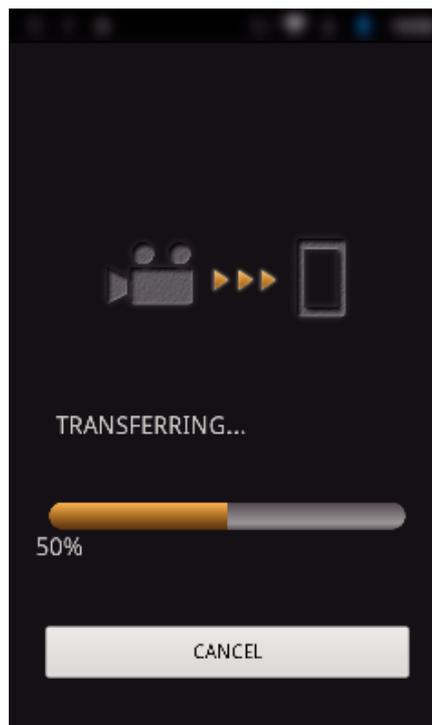

- Érintse meg a(z) „MÉGSE” elemet a művelet visszavonásához.

- 7 A továbbítás végén érintse meg a(z) „OK” gombot.

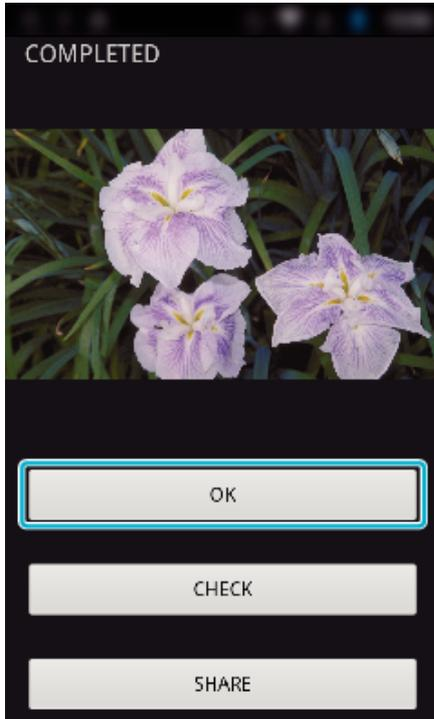

- A videó lejátszásához és ellenőrzéséhez érintse meg a(z) „CHECK” elemet. (csak Android esetén)
- Videó feltöltéséhez érintse meg a(z) „SHARE” elemet. (csak Android esetén)
Érintse meg a kívánt szolgáltatást, majd végezze el a feltöltési folyamatot.
A szolgáltatás használatához előzetes regisztráció szükséges.

Állóképek továbbítása

A rögzített állóképeket továbbíthatja az okostelefonjára.

Ha az eredeti állókép felbontása 4:3, a kép a továbbítás során 1600X1200-nal csökken.

Ha az eredeti állókép felbontása 16:9, a kép a továbbítás során 1920X1080-nal csökken.

- 1 Indítsa el a(z) „Wireless sync.” alkalmazást az okostelefonon.



- Miután meggyőződött arról, hogy az okostelefon kapcsolódik a kamerához, indítsa el az alkalmazást.
- 2 Válassza ki, hogyan szeretne a kamerához csatlakozni.



- Érintse meg a jelenlegi csatlakozási módot.
 - Megjelenik a rögzítés képernyő.
- 3 Érintse meg a(z) „Index” elemet.



- 4 Válasza a(z) „Still Image” fület a képernyő alsó részén, és érintse meg az index képernyőt.

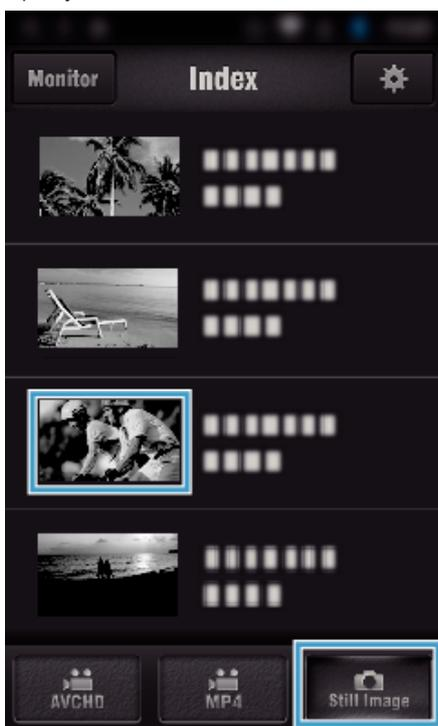

- Érintse meg a(z) „Monitor” elemet, hogy visszaváltson a megfigyelő képernyőre.
 - Érintse meg a(z) ⚙ elemet a beállítás képernyőre lépéshez.
- 5 Jelölje meg a továbbítani kívánt állóképek jelölőnégyzetét (①), és érintse meg a jobbra lent található továbbítás megjelölés ikont (②).

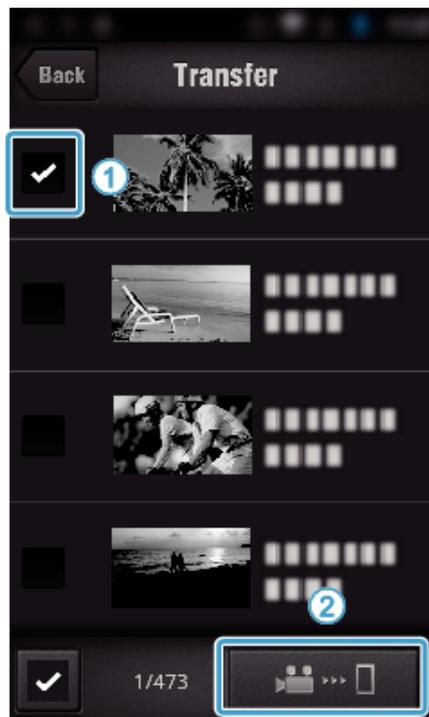

- Érintse meg a(z) „BACK” elemet, hogy visszaváltson az előző képernyőre.

- 6 Érintse meg a(z) „TRANSFER” elemet.

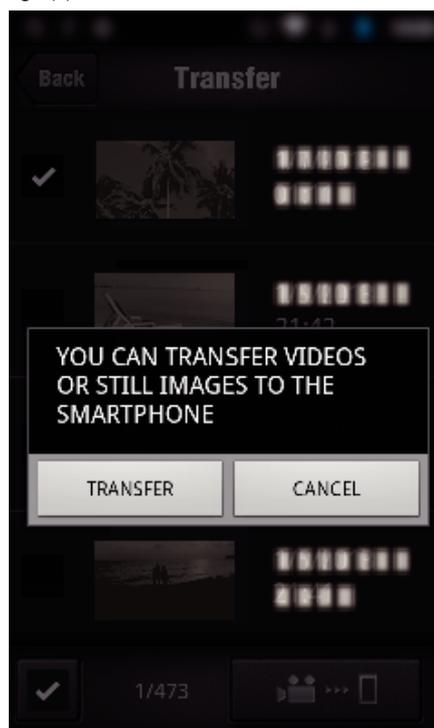

- Érintse meg a(z) „MÉGSE” elemet a művelet visszavonásához.

- 7 „TRANSFER” elindul.

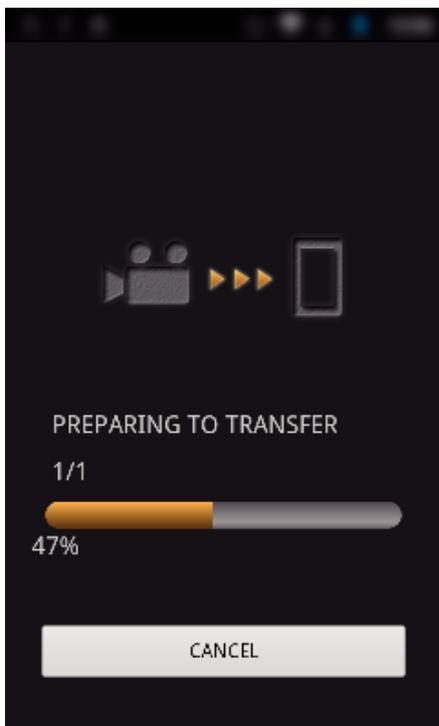

- Érintse meg a(z) „MÉGSE” elemet a művelet visszavonásához.

8 A továbbítás végén érintse meg a(z) „OK” gombot.

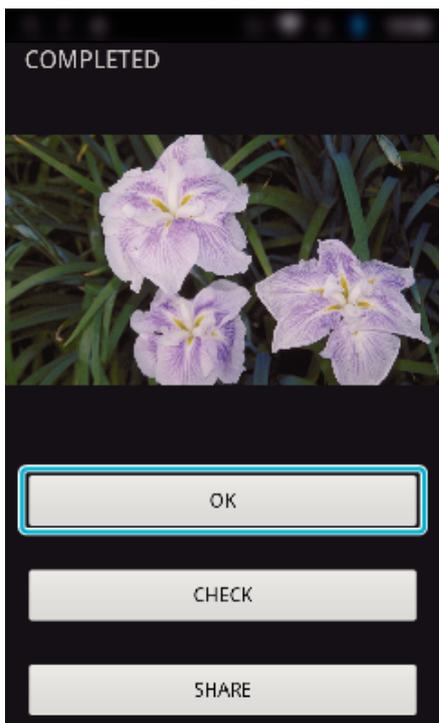

- Az állókép lejátszásához és ellenőrzéséhez érintse meg a(z) „CHECK” elemet. (csak Android esetén) (több pillanatfelvétel továbbítása esetén nem érhető el)
- Az állókép feltöltéséhez érintse meg a(z) „SHARE” elemet. (csak Android esetén) (több pillanatfelvétel továbbítása esetén nem érhető el)
Érintse meg a kívánt szolgáltatást, majd végezze el a feltöltési folyamatot.
A szolgáltatás használatához előzetes regisztráció szükséges.

Okostelefon alkalmazásbeállítások

Módosíthatja az okostelefonos alkalmazások beállításait.

■ Közös a következőkben: Android és iOS

1 Érintse meg a(z)  elemet.



2 Érintse meg a megfelelő beállítást.

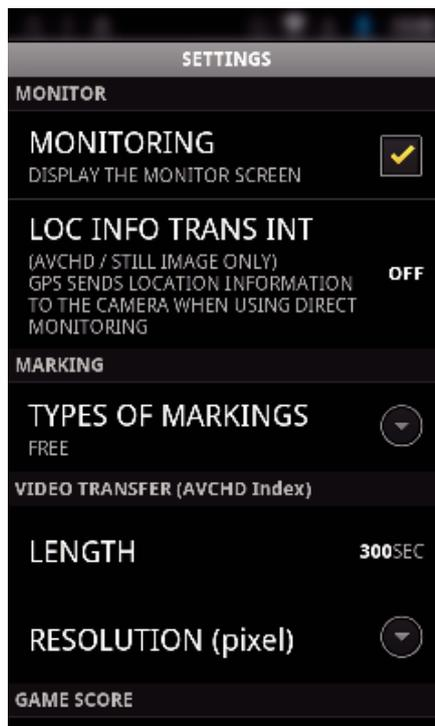

| Tétel | Részletek |
|--------------------|---|
| MONITORING | A képernyő monitorozó funkciójának be-/kikapcsolása. (Jelölje be a jelölőnégyzetet a „ON” kiválasztásához) |
| LOC INFO TRANS INT | Válassza ki a GPS helyadatok lekérdezésének gyakoriságát közvetlen monitorozás használata közben. (Ki - 15 SEC) |
| TYPES OF MARKINGS | Állítsa be a használt jelöléstípust a jelölési képernyőn. |
| LENGTH | Állítsa be a továbbított videó hosszát. (10 - 300 SEC) Csak AVCHD formátumú videók esetén elérhető. |
| RESOLUTION (pixel) | Állítsa be az okostelefonra továbbított videó felbontását. („1280x720” vagy „640x360”) Csak AVCHD formátumú videók esetén elérhető. |
| GAME SCORE SETTING | Adja meg a játékpontok rögzítési módját és a csapatinformációt. „Jatékpontok beállítása” (☞ 138. old.) |
| URL | Adja meg a kamera URL-címét, amellyel vezeték nélküli hálózaton keresztül csatlakozik az okostelefonhoz. |
| HTTP AUTHORIZATION | Adjon meg felhasználónevet és jelszót a következőhöz: BELTÉRI MONITOROZÁS/ KÜLTÉRI MONITOROZÁS. Az alapértelmezett felhasználónév: „jvccam” (fix), az alapértelmezett jelszó: „0000”. (a kamerában módosítható) |
| NOT TO SLEEP MODE | Beállításával megelőzheti, hogy az alkalmazás használata közben az okostelefon alvó módba váltson. (Jelölje be a jelölőnégyzetet az alvó mód kikapcsolásához.) |
| HELP | Megjeleníti a súgófájlt. |
| LICENSE AGREEMENT | Megjeleníti a szoftver licencszerződését. (csak Android esetén) |

MEGJEGYZÉS :

- A következőhöz kapcsolódás során: BELTÉRI MONITOROZÁS/ KÜLTÉRI MONITOROZÁS a rendszer arra kéri Önt, hogy adja meg az URL vagy HTTP hitelesítést, ha még nem vagy helytelenül adta meg őket.

Jatékpontok beállítása

Adja meg a játékpontok rögzítési módját és a csapatinformációt.

■ Közös a következőkben: Android és iOS

- Érintse meg a(z)  elemet.



- Érintse meg a(z) „GAME SCORE SETTING” elemet.

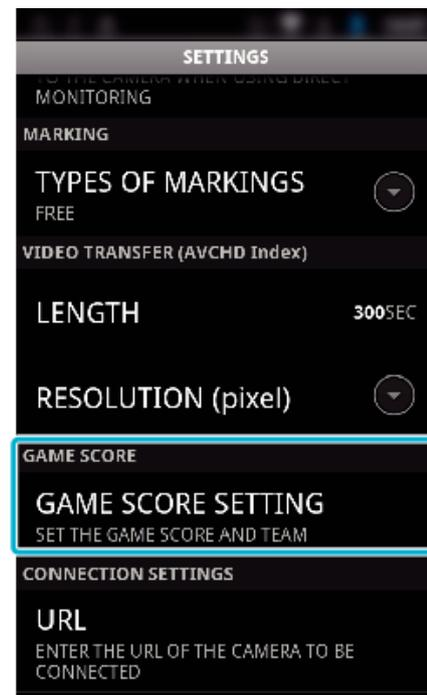

3 Érintse meg a megfelelő beállítást.

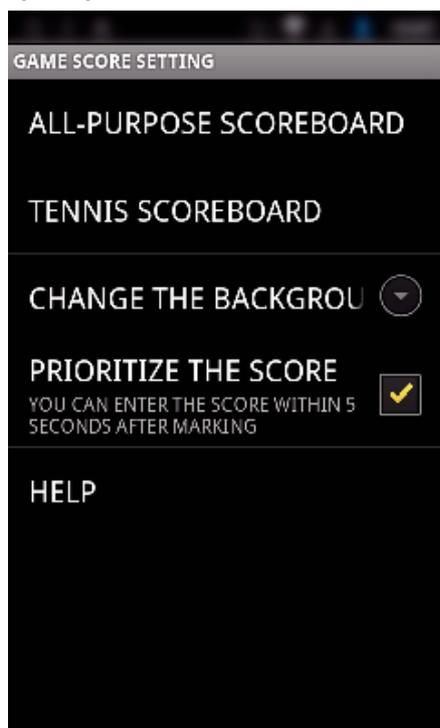

| Tétel | Részletek |
|------------------------|--|
| ALL-PURPOSE SCOREBOARD | <ul style="list-style-type: none"> Állítsa be a(z) „TEAM LIST” lehetőséget, ami a következőt használja: „ALL-PURPOSE SCOREBOARD”. Állítsa be a(z) „SCORE BUTTON SETTING” opciót a(z) „AP (NO SET COUNT)” beállításhoz. |
| TENNIS SCOREBOARD | Állítsa be a tenisz játékszabályait, pl. „PLAYER LIST” és „NUMBER OF SETS”. |
| CHANGE THE BACKGROUND | Állítsa be a játékpont képernyő háttérének színét. |
| PRIORITIZE THE SCORE | A pont a megjelölést követő 5 másodpercen belül adható meg a jelölőnégyzet kiválasztásával. A megjelölt helyzet azonban akkor módosul, ha a pontot regisztrálta. |
| HELP | Megjeleníti a súgófájlt. |

MEGJEGYZÉS :

- Ha a csapatnév és a játékos nevének regisztrációja megtörtént, akkor az okostelefon által megadott „” jelölés jelenik meg a kamerán a következőképp: „” (fordított perjel).

Táblagép alkalmazások használata

A táblagép „JVC CAM Coach” szoftverének telepítésekor a kamera által rögzített képeket továbbíthatja a táblagépre a(z) Wi-Fi alkalmazáson keresztül. Elérhetőek olyan funkciók, mint pl. rögzített videók lejátszása, 2 különböző kép lejátszása összehasonlításképp, önellenőrzés és magyarázatok hozzáadása képek lejátszásához.

Alkalmazások telepítése táblagépre**Android Táblagép**

- Érintse meg a(z) „PLAY STORE” elemet az alkalmazáslistában.
- Keresse meg a(z) „JVC CAM Coach” alkalmazást.
- Érintse meg a(z) „JVC CAM Coach” alkalmazást.
 - Ekkor megjelennek az alkalmazás részletes adatai.
- Érintse meg: „INSTALL”.
 - Azon alkalmazásoknál, amelyek hozzáférnek a készülék adataihoz és funkcióihoz egy képernyő jelenik meg, amely mutatja a használható adatokat és funkciókat.
- Hagyja jóvá a tartalmat és érintse meg a következőt: „DOWNLOAD”.
 - Elindul a letöltés.

iPad

- Érintse meg a(z) „App Store” elemet a kezdőképernyőn.
- Keresse meg a(z) „JVC CAM Coach” alkalmazást.
- Érintse meg a(z) „JVC CAM Coach” alkalmazást.
 - Ekkor megjelennek az alkalmazás részletes adatai.
- Érintse meg: „FREE”→„INSTALL”.
 - Adja meg a jelszót a jelszóbeviteli képernyőn.
 - Elindul a letöltés.
 - A letöltött alkalmazás automatikusan hozzáadódik a kezdőképernyőhöz.

MEGJEGYZÉS :

- Az alkalmazás használatának részleteihez érintse meg a(z) ? elemet az alkalmazásban, hogy megnyissa a súgót.

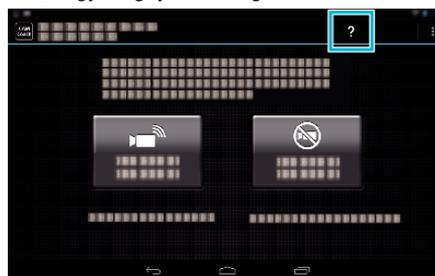

Wi-Fi funkció használata webböngészőből

Egy számítógép webböngészőjéből kapcsolódhat a kamerához és használhatja a Wi-Fi funkciót.

- A képernyőn megjelenő jelzések
- „A képernyőn megjelenő jelzések” (140. old.)

A képernyőn megjelenő jelzések

■ Rögzítés képernyő

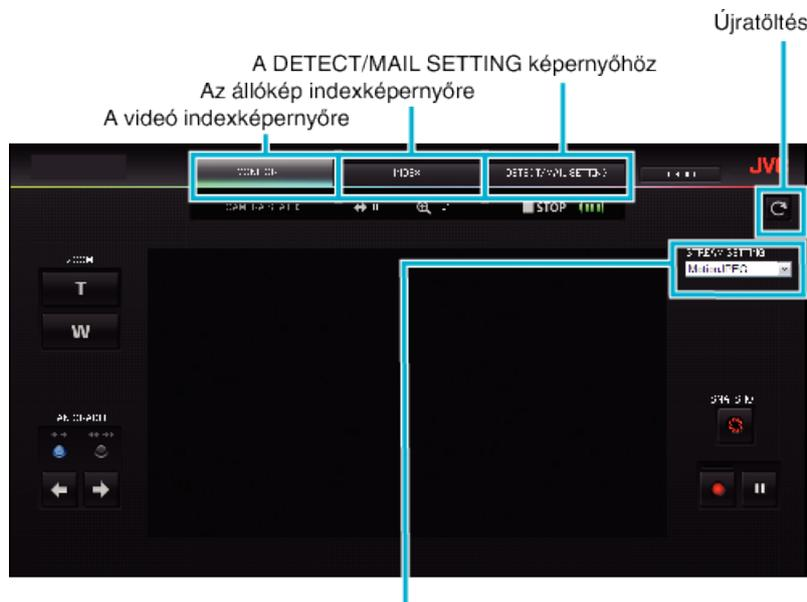

Adatfolyam-formátum kiválasztás (kattintson a(z) „BEÁLL.” elemre az alkalmazásához)Válassza ki a videoformátumot a böngészőből való megfigyeléshez.



Full HD: 1920x1080 / MPEG-2 TS formátum
SD: 720x576 / MPEG-2 TS formátum
MotionJPEG: 640x360 / MotionJPEG formátum

MEGJEGYZÉS :

- A teljes képernyős gomb nem jelenik meg, ha az adatfolyamat formátuma MotionJPEG.

FIGYELEM :

- Az adatfolyam-formátum jellemzői a következők:
 - Full HD/SD (MPEG-2 TS formátum)
 - A kamera hangja a böngészőből ellenőrizhető.
 - A rögzítés műveletek a böngészőből nem hajthatók végre.
 - MotionJPEG
 - A kamera hangja a böngészőből nem játszható le.
 - A rögzítés és nagyítás műveletek a böngészőből hajthatók végre.
- A megfigyelt kép automatikusan leáll 12 óra folyamatos Full HD vagy SD megfigyelés után. (A folytatáshoz nyomja meg az újratöltés gombot)
- A Full HD vagy SD formátum használatához előzetesen telepíteni kell a Media Player 12 alkalmazást.
- A képernyő akadozását a hálózati sebesség vagy a számítógép teljesítménye okozhatja.
- Ha késedelem túl nagy, akkor rendszeresen töltsse be újra a képernyőt. (A képernyő újratöltéses megjelenítésére bizonyos időre van szükség.)
- Full HD esetén a számítógépnek a következő rendszerkövetelményeknek kell eleget tennie.
 - CPU Intel Core 2 Duo 2 GHz vagy jobb
 - 2 GB memória vagy több

■ A videó indexképernyőre (miniatűrök) (AVCHD)

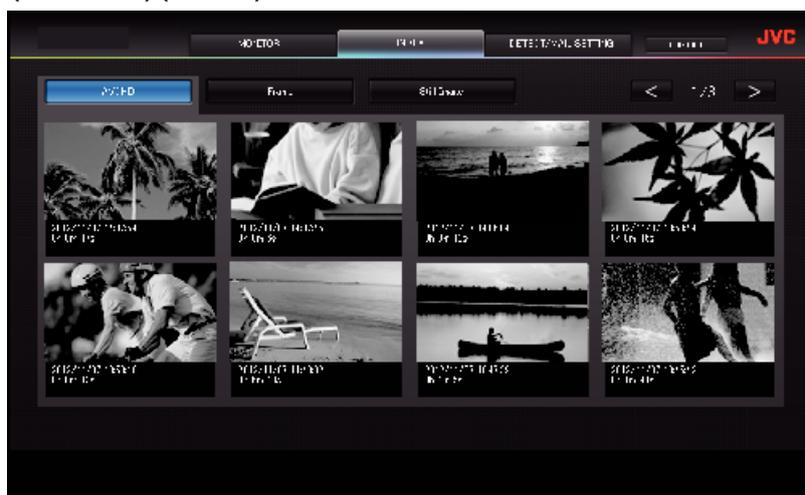

■ Videó indexképernyő (miniatűrök) (MP4/MOV)

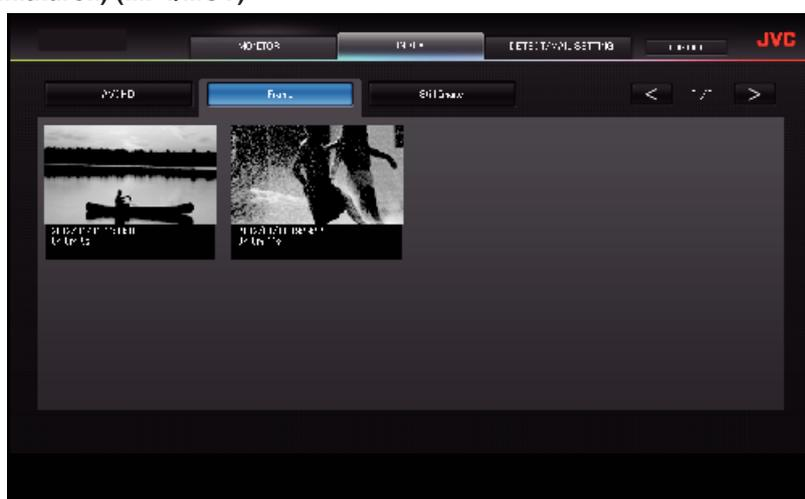

- Videó letöltéséhez kattintson a mozaikra.

■ A pillanatfelvételek indexképernyőre (miniatűrök)



- Állókép letöltéséhez kattintson a mozaikra.

■ A DETECT/MAIL SETTING képernyő

Az értesítő e-mail beállításai, például a felismerési mód vagy a címzett e-mail címe még akkor is módosíthatók, ha a kamera nem érhető el.

A regisztrált címzettek e-mail címei (legfeljebb 8)

*A kiválasztott cím bejelölve jelenik meg.



Észlelési mód



Értesítő e-mail beállításai

Észlelési gyakoriság



Önálló rögzítés



(kattintson a(z) „REG.” elemre az alkalmazáshoz)

Hibaelhárítás

Közvetlen figyelés

| Probléma | Teendő |
|---|---|
| Nem lehet a kamerához csatlakozni. (az URL megadása kötelező) | <ul style="list-style-type: none"> Ellenőrizze, hogy a WiFi kapcsolat sikeresen létrejött-e. Ellenőrizze, hogy a Wi-Fi csatlakoztatva van-e a következőhöz: „DIRECT_**JVCCAM”. Ellenőrizze, hogy az okostelefon (vagy számítógép) csatlakozik-e a kamerához. Próbálja újra a kamera és a terminál (okostelefon vagy számítógép) ki-, majd bekapcsolása után. |
| Nem lehet böngészni az interneten a számítógépen, amikor az csatlakoztatva van a kamerához. | <ul style="list-style-type: none"> A kamera közvetlen figyelés során egyfajta hozzáférési pontként működik. A legtöbb számítógép (vagy okostelefon) nem csatlakoztatható egyszerre több hozzáférési ponthoz. Ennek megfelelően az internetböngészés ideiglenesen elérhetetlenné válik, ha a számítógép (vagy okostelefon) vezeték nélküli LAN-on át csatlakoztatva van az internethez. Csatlakoztassa újra a számítógépet ahhoz a vezeték nélküli LAN routerhez, amelyet az internetkapcsolathoz használni szokott. Ha a számítógép akaratlanul kapcsolódik a kamerához, távolítsa el a kamera kapcsolatát a számítógépből. (A regisztrált név a „DIRECT_**JVCCAM”.) Csatlakoztassa újra a számítógépet ahhoz a vezeték nélküli LAN routerhez, amelyet az internetkapcsolathoz használni szokott. Ha a számítógép akaratlanul kapcsolódik a kamerához, távolítsa el a kamera kapcsolatát a számítógépből. Állítsa le a közvetlen figyelést a kamerán. |
| A videó vagy audió megszakadt vagy késik | <ul style="list-style-type: none"> Ha a hálózati sebesség alacsony, akkor a videó vagy az audió megszakadhat, vagy jelentősen késleltet. (webes böngésző esetén) A számítógép teljesítménye is jelentős késedelmet okozhat. Ha az adatfolyam-formátum beállítása: „Full HD”, akkor azt módosítsa a következőre: „SD” vagy „Motion-JPEG”, és próbálja újra. „Wi-Fi specifikációk” (147. old.) (webes böngésző esetén) Ha késedelem túl nagy, akkor rendszeresen frissítse a képernyőt. (okostelefon esetén) Próbálja a helyet és az időt módosítani, hogy azonosítsa a megfelelő jelerősségű környezetet. |
| A készülék automatikusan kikapcsol. | <ul style="list-style-type: none"> Az áramellátás kikapcsolásának elfelejtését megelőzendő a készülék automatikusan kikapcsol 10 napnyi folyamatos használat után. |
| Nem lehet fókuszálni. | <ul style="list-style-type: none"> Ha nem figyel a képet okostelefonról (vagy számítógépről), a kamera fókusza rögzítve van. A kamera fókusza még okostelefonról (vagy számítógépről) való figyeléskor is rögzítve lesz, ha több, mint 3 órán át nem működteti a készüléket. (A fókuszálás a kamera működtetésekor újra bekapcsol.) |
| A kapcsolat megszakad vagy a(z) „UNABLE TO CONNECT” üzenet jelenik meg | <ul style="list-style-type: none"> Hozza létre újra a kapcsolatot egy jó jelerősségű helyen. Az átviteli sebesség csökken vagy a kapcsolat megszakad, ha az eszközöket túl messze helyezi egymástól, ill. ott, ahol a kettő között tárgyak találhatóak, vagy a közelben mikrohullámú sütőt vagy más vezetékmentes eszközt használnak. Ha a kapcsolat nem jön újra létre, akkor indítsa újra a terminált (okostelefont vagy számítógépet). Ha a kamera túl messze van az okostelefontól (vagy számítógéptől), akkor a közvetlen megfigyeléshez szükséges kapcsolat létrehozása a környezet függvényében nehéz lehet. Ilyen esetben csatlakozzon a hozzáférési ponttal (vezetékmentes LAN routerrel). |

Hozzáférési pont (vezeték nélküli LAN Router)

| Probléma | Teendő |
|---|---|
| Nem található meg a hozzáférési pont (vezeték nélküli LAN router). | <ul style="list-style-type: none"> Ellenőrizze, hogy a hozzáférési pont (vezeték nélküli LAN router) nincs-e túl messze és nincsenek-e akadályt képező tárgyak közben. Ha a használt hozzáférési pont (vezeték nélküli LAN router) rejtett SSID módba vált, végezze el a kézi regisztrációt vagy regisztrálás előtt ideiglenesen kapcsolja ki a rejtett módot. Ha az adott környezetben több hozzáférési pont is található, akkor lehet, hogy nem találja meg a megfelelő hozzáférési pontot a kereséssel. Ilyen esetben a hozzáférési pontot manuálisan kell hozzáadni. |
| Nem lehet kapcsolódni a hozzáférési ponthoz (vezeték nélküli LAN router). | <ul style="list-style-type: none"> Ellenőrizze, hogy a jelszó helyes-e. A kézi kapcsolódáshoz ellenőrizze, hogy az SSID és a hitelesítési mód helyes-e. |
| Nem biztos benne, hogy melyik hozzáférési pontot (vezeték nélküli LAN routert) használja. | <ul style="list-style-type: none"> Ha a hozzáférési pont (vezeték nélküli LAN router) beállításait nem módosították az alapértelmezett értékekről, ellenőrizze a következőket. <ul style="list-style-type: none"> Ellenőrizze, hogy a hozzáférési pont házán (a vezetékmentes LAN routeren) van-e olyan címke, amely megadja a kezdő beállításokat. Ellenőrizze az alapértelmezett beállításokat a hozzáférési pont (vezeték nélküli LAN router) használati útmutatójában. |

A Wi-Fi használata

| | |
|---|---|
| Nem biztos a hozzáférési pont (vezeték nélküli LAN router) jelszavában. | Tájékozódjon a használt hozzáférési pont (vezeték nélküli LAN router) használati útmutatójából. |
| Nem lehet csatlakozni a Wi-Fi védett beállítással (WPS). | <ul style="list-style-type: none"> • A WPS-től eltérő más egyszerű csatlakozási módszerek nem támogatottak. Keressen rá arra a hozzáférési pontra, amelyhez csatlakozni szeretne. • Kapcsolja ki a kamerát, majd próbálja újra. |

BELTÉRI MONITOROZÁS (csatlakozás otthon)

| Probléma | Teendő |
|--|--|
| Nem lehet a kamerához csatlakozni. (az URL megadása kötelező) | <ul style="list-style-type: none"> • Ellenőrizze, hogy a WiFi kapcsolat sikeresen létrejött-e. • Ellenőrizze, hogy a kamera és a terminál (okostelefon vagy számítógép) ugyanahhoz a hozzáférési ponthoz csatlakoznak-e. • Próbálja újra a kamera és a terminál (okostelefon vagy számítógép) ki-, majd bekapcsolása után. |
| Nem biztos a webböngészőbe beírandó URL-ben. | <ul style="list-style-type: none"> • A(z) BELTÉRI MONITOROZÁS elindítása után érintse meg a kamera képernyőjén látható „KAM.HÁLÓZAT INFO” elemet. A hozzáféréshez írja be a(z) „URL(WAN):” alatt látható címet a webböngészőbe. |
| Nincs kép és hang egy webböngészőből való hozzáféréskor. | <ul style="list-style-type: none"> • Ha harmadik féltől származó videólejátszókat telepített, előfordulhat, hogy a képek és a hangok nem lesznek megfelelően visszajátszva. • Ha az adatfolyam formátuma webböngészőbe való továbbításhoz „Motion-JPEG” értékre van állítva, hang nem hallható a webböngészőben. • Ha a videó rögzítése folyamatban van, hang nem hallható a webböngészőben. |
| Nem érhető el a megadott URL. (nem található) | <ul style="list-style-type: none"> • Ellenőrizze, hogy a kamera megfelelően kapcsolódott-e a hozzáférési ponthoz (vezeték nélküli LAN routerhez). (a(z)  jelenik meg a kamera képernyőjén.) • Ellenőrizze, hogy a számítógép megfelelően kapcsolódott-e a hozzáférési ponthoz (vezeték nélküli LAN routerhez). A kapcsolódás lehetséges, ha a készülék csatlakozik az internethez. • Ellenőrizze, hogy az URL helyes-e. |
| Nem érhető el a megadott URL. (jelszó szükséges) | <ul style="list-style-type: none"> • Adja meg a felhasználónevet és a jelszót. A felhasználónév „jvccam” (rögzített) és az alapértelmezett jelszó „0000” (módosítható). |
| A videó vagy audió megszakadt vagy késik | <ul style="list-style-type: none"> • Ha a hálózati sebesség alacsony, akkor a videó vagy az audió megszakadhat, vagy jelentősen késleltet. • (webes böngésző esetén) A számítógép teljesítménye is jelentős késedelmet okozhat. Ha az adatfolyam-formátum beállítása: „Full HD”, akkor azt módosítsa a következőre: „SD” vagy „Motion-JPEG”, és próbálja újra. <p>„Wi-Fi specifikációk” (147. old.)</p> <ul style="list-style-type: none"> • (webes böngésző esetén) Ha késedelem túl nagy, akkor rendszeresen frissítse a képernyőt. • (okostelefon esetén) Próbálja a helyet és az időt módosítani, hogy azonosítsa a megfelelő jelerősségű környezetet. |
| A készülék automatikusan kikapcsol. | <ul style="list-style-type: none"> • Az áramellátás kikapcsolásának elfelejtését megelőzendő a készülék automatikusan kikapcsol 10 napnyi folyamatos használat után. |
| Nem lehet fókuszálni. | <ul style="list-style-type: none"> • Ha nem figyeli a képet okostelefonról (vagy számítógépről), a kamera fókusza rögzítve van. • A kamera fókusza még okostelefonról (vagy számítógépről) való figyeléskor is rögzítve lesz, ha több, mint 3 órán át nem működteti a készüléket. (A fókuszálás a kamera működtetésekor újra bekapcsol.) |
| A kapcsolat megszakad vagy a(z) „UNABLE TO CONNECT” üzenet jelenik meg | <ul style="list-style-type: none"> • Hozza létre újra a kapcsolatot egy jó jelerősségű helyen. Az átviteli sebesség csökken vagy a kapcsolat megszakad, ha az eszközöket túl messze helyezi egymástól, ill. ott, ahol a kettő között tárgyak találhatók, vagy a közelben mikrohullámú sütőt vagy más vezetékmentes eszközt használnak. • Ha a kapcsolat nem jön újra létre, akkor indítsa újra a terminált (okostelefont vagy számítógépet). |
| A képernyő nem frissül vagy az fekete. | <ul style="list-style-type: none"> • Ellenőrizze, hogy a kamera és a hozzáférési pont megfelelően csatlakozik-e egymáshoz. A képek nem detektálhatók a terminálon (okostelefonon vagy számítógépen), ha a kamera részben le van választva a hozzáférési pontról. |

KÜLTÉRI MONITOROZÁS (csatlakozás internetről)

| Probléma | Teendő |
|--|--|
| Nem biztos a webböngészőbe beírandó URL-ben. | <ul style="list-style-type: none"> A(z) KÜLTÉRI MONITOROZÁS elindítása után érintse meg a kamera képernyőjén látható „KAM.HÁLÓZAT INFO” elemet. A hozzáféréshez írja be az „URL(WAN):” alatt látható címet a webböngészőbe. |
| Az URL (WAN) nem jelenik meg a hálózati információknál. | <ul style="list-style-type: none"> Az URL (WAN) nem jelenik meg, ha a dinamikus DNS nincs beállítva a kamerán. A dinamikus DNS beállításához hajtsa végre a következő lépéseket. <ol style="list-style-type: none"> Hozzon létre egy felhasználói fiókot a számítógép segítségével a JVC dinamikus DNS szolgáltatásához. Jelentkezzen be a JVC DNS-be, és kérje le a dinamikus DNS szolgáltatást. Állítsa be a kapott dinamikus DNS felhasználónevet és jelszót a kamerán. *A kamerán csak a JVC dinamikus DNS szolgáltatása állítható be. Az URL (WAN) nem jelenik meg, ha a dinamikus DNS nincs beállítva a kamerán. A dinamikus DNS beállításához hajtsa végre a következő lépéseket. <ol style="list-style-type: none"> Hozzon létre egy felhasználói fiókot a számítógép segítségével a JVC dinamikus DNS szolgáltatásához. https://dd3.jvckenwood.com/user/ Jelentkezzen be a JVC DNS-be, és kérje le a dinamikus DNS szolgáltatást. Állítsa be a kapott dinamikus DNS felhasználónevet és jelszót a kamerán. *A kamerán csak a JVC dinamikus DNS szolgáltatása állítható be. |
| Nem érhető el a megadott URL. (nem található) | <ul style="list-style-type: none"> Ez a funkció nem használható két vagy több routerrel rendelkező környezetben. Ellenőrizze, hogy a dinamikus DNS felhasználónév és jelszó helyes-e. A használt router nem kompatibilis az UPnP-vel vagy az UPnP ki van kapcsolva. Ellenőrizze a router használati útmutatóját, és kapcsolja be az UPnP-t. A kamera „UPnP” beállítása „KI”. (Az alapértelmezett beállítás: „BE”.) Állítsa be a(z) „UPnP” opciót a(z) „BE” beállításra. A szolgáltató szolgáltatási feltételeitől függően előfordulhat, hogy nem szerezhető be globális IP-cím. „Globális IP cím ellenőrzése” (☞95. old.) Ellenőrizze, hogy a hálózaton beállítottak-e egy 80-as portot használó terminált (mint például a webes kiszolgáló) vagy hogy beállítottak-e egy specifikus terminált a 80-as port routeren történő használatához. Ilyen esetben módosítsa a kamera „HTTP portját”. „A HTTP port módosítása (KÖZVETLEN MONITOROZÁS/BELTÉRI MONITOROZÁS/KÜLTÉRI MONITOROZÁS)” (☞108. old.) Próbálja újra a kamera és a terminál (okostelefon vagy számítógép) ki-, majd bekapcsolása után. |
| A videó vagy audió megszakadt vagy késik | <ul style="list-style-type: none"> Ha a hálózati sebesség alacsony, akkor a videó vagy az audió megszakadhat, vagy jelentősen késik. (webes böngésző esetén) A számítógép teljesítménye is jelentős késedelmet okozhat. Ha az adatfolyam-formátum beállítása: „Full HD”, akkor azt módosítsa a következőre: „SD” vagy „Motion-JPEG”, és próbálja újra. „Wi-Fi specifikációk” (☞147. old.) (webes böngésző esetén) Ha késedelem túl nagy, akkor rendszeresen frissítse a képernyőt. (okostelefon esetén) Próbálja a helyet és az időt módosítani, hogy azonosítsa a megfelelő jelerősségű környezetet. |
| A készülék automatikusan kikapcsol. | <ul style="list-style-type: none"> Az áramellátás kikapcsolásának elfelejtését megelőzendő a készülék automatikusan kikapcsol 10 napnyi folyamatos használat után. |
| Nem lehet fókuszálni. | <ul style="list-style-type: none"> Ha nem figyeli a képet okostelefonról (vagy számítógépről), a kamera fókusza rögzítve van. A kamera fókusza még okostelefonról (vagy számítógépről) való figyeléskor is rögzítve lesz, ha több, mint 3 órán át nem működteti a készüléket. (A fókuszálás a kamera működtetésekor újra bekapcsol.) |
| A kapcsolat megszakad vagy a(z) „UNABLE TO CONNECT” üzenet jelenik meg | <ul style="list-style-type: none"> Hozza létre újra a kapcsolatot egy jó jelerősségű helyen. Az átviteli sebesség csökken vagy a kapcsolat megszakad, ha az eszközöket túl messze helyezi egymástól, ill. ott, ahol a kettő között tárgyak találhatók, vagy a közelben mikrohullámú sütőt vagy más vezetékmentes eszközt használnak. Ha a kapcsolat nem jön újra létre, akkor indítsa újra a terminált (okostelefont vagy számítógépet). |
| A képernyő nem frissül vagy az fekete. | <ul style="list-style-type: none"> Ellenőrizze, hogy a kamera és a hozzáférési pont megfelelően csatlakozik-e egymáshoz. A képek nem detektálhatók a terminálon (okostelefonon vagy számítógépen), ha a kamera részben le van választva a hozzáférési pontról. |
| „XUPnP” látható. | <p>A sikertelen UPnP esetén jelenik meg.</p> <ul style="list-style-type: none"> Ellenőrizze, hogy a használt vezetékmentes LAN router UPnP kompatibilis-e. (Lásd a használt vezetékmentes LAN router használati útmutatóját, vagy vegye fel a kapcsolatot a router gyártójával.) Ha a használt vezetékmentes LAN router UPnP kompatibilis, akkor kapcsolja be az UPnP funkciót. Ha az ikon akkor sem tűnik el, ha az UPnP funkció engedélyezve van, akkor kapcsolja ki a használt vezetékmentes LAN routert és a kamerát is, majd próbálja újra. |

A Wi-Fi használata

| | |
|---|---|
| <p>Nem lehet csatlakozni, pedig a(z) „XUPnP” látható.</p> | <ul style="list-style-type: none"> • Ha a(z) „UPnP” beállítása: „KI”, akkor a(z) „XUPnP” nem jelenik meg. Ilyen esetben állítsa a(z) „UPnP” opciót a(z) „BE” beállításra. • Ha a 80-as portot más eszközök használják az UPnP-n keresztül, akkor a kapcsolatot nem lehet létrehozni. Csatlakoztassa újra a kamerát. • Ha a kamera „HTTP portját” (alapértelmezett beállítása: „80”) másik eszköz használja, a kapcsolat nem jöhet létre. Módosítsa a kamera „HTTP portját”. <p>„A HTTP port módosítása (KÖZVETLEN MONITOROZÁS/BELTÉRI MONITOROZÁS/KÜLTÉRI MONITOROZÁS)” (☞108. old.)</p> |
|---|---|

E-mail (értesítő e-mail, videó e-mail)

| Probléma | Teendő |
|---|---|
| <p>Nem lehet e-mailt küldeni.</p> | <ul style="list-style-type: none"> • Ellenőrizze, hogy az e-mail szerver beállításai megfelelőek-e. • Ellenőrizze, hogy a küldő e-mail címe helyes-e. • Ellenőrizze, hogy a felhasználónév és jelszó helyes-e. • Ha nem az internetszolgáltatója e-mail szolgáltatását használja, szükség lehet az SMTP beállítások módosítására. • Egyes webböngészőkből vagy levelező szoftverekből (SMTP) elérhető ingyenes e-mail szolgáltatás olyan alapértelmezett SMTP beállításokkal rendelkezhet, ami nem teszi lehetővé az e-mailek küldését. Használat előtt módosítsa az SMTP beállításokat, hogy lehetővé tegye az e-mailek küldését. |
| <p>Az elküldött e-mailek nem érkeztek meg.</p> | <ul style="list-style-type: none"> • Ellenőrizze, hogy a hibákat jelző értesítések el lettek-e küldve a címzett e-mail címére. (Ehhez használjon egy számítógépet vagy más készüléket, mert a kameráról ez nem ellenőrizhető.) - Ha nem kapta meg az értesítéseket: Lásd az „Nem lehet e-mailt küldeni.” c. részt, és ennek megfelelően adja meg a beállításokat. - Ha megkapta az értesítéseket: Ellenőrizze az értesítés tartalmát. <p>*Megjegyzés: Ne folytassa az e-mailek küldését ugyanazzal a beállítással, ha hibaértesítéseket kap. A szolgáltatótól függően előfordulhat, hogy Ön levélszemét (kéretlen levél) küldőjeként lehet megjelölve.</p> |
| <p>Nem lehet képek csatolni az e-mailekhez.</p> | <ul style="list-style-type: none"> • A szolgáltatótól függően előfordulhat, hogy néhány csatolt fájl törlődik. Használjon másik ingyenes e-mail szolgáltatást. |
| <p>A készülék automatikusan kikapcsol.</p> | <ul style="list-style-type: none"> • Az áramellátás kikapcsolásának elfelejtését megelőzendő a készülék automatikusan kikapcsol 10 napnyi folyamatos használat után. |
| <p>Nem lehet fókuszálni.</p> | <p>(DETECT/MAIL SETTING esetén)</p> <ul style="list-style-type: none"> • Ha a készülék az értesítő e-mailek beállítása előtt készenlét módban van, rögzítve van a fókusz. Először állítsa be a kamerát, majd engedélyezze az értesítő e-maileket. <p>Előfordulhat, hogy a fókusz nem lesz megfelelően beállítva, ha az értesítő e-mailek küldése a kamera beállításainak végrehajtása előtt indul el. Ebben az esetben ideiglenesen kapcsolja ki, majd engedélyezze újra az értesítő e-maileket.</p> |

Videó/pillanatképfelvétel továbbítás

| Probléma | Teendő |
|---|--|
| <p>Nem lehet a videókat és pillanatképeket okostelefonra (vagy számítógépre) továbbítani.</p> | <ul style="list-style-type: none"> • Ellenőrizze az elérhető tárhelyet a céleszközön (okostelefon vagy számítógép). |

Wi-Fi specifikációk

Wi-Fi specifikációk

| Tétel | Részletek |
|----------------------------|--|
| Vezetékmentes LAN szabvány | IEEE802.11b/g/n (2,4 GHz-es sáv) |
| Wi-Fi biztonság | Titkosítás: WEP, WPA, WPA2 *Csak a személyes mód (PSK) támogatja a következőket: WPA és WPA2. |

KÖZVETLEN MONITOROZÁS / BELTÉRI MONITOROZÁS / KÜLTÉRI MONITOROZÁS

■ Wireless sync. használatok

| Tétel | Részletek |
|-----------------------------|--|
| Támogatott terminálok | iPhone/iPad/iPod touch: iOS 5.1 vagy újabb Android: Android 2,3 vagy újabb <ul style="list-style-type: none"> Nem garantálhatjuk, hogy a műveletek minden terminálon végrehajthatók. Ha a(z) iPhone/iPad mobiltelefonos hálózathoz van csatlakoztatva, akkor a(z) „Wireless sync.” nem használható a következőkhöz: iPhone/iPad. A funkció használatához csatlakoztassa kamerához vagy egy hozzáférési ponthoz WiFi segítségével. A kamera adatküldéséhez és az okostelefonos terminál adatfogadásához is minimálisan 5,3 Mbps-es vonali sebességű hálózati környezet ajánlott. Ha a hálózat sebessége túl lassú, a videoképek ugrálnak vagy az audió szakadozik vagy késik. |
| Megfigyelő képernyő | Videó: JPEG 640x360 max. 15 képkocka/mp Audió: lineáris PCM 8 kHz-es, 16 bites, 1 csatornás |
| Videoátvitel | Videó: MP4 kompatibilis H.264 baseline profil 640x360 vagy 1280x720 25p Audió: AAC 48 kHz-es, 16 bites, 2 csatornás |
| Pillanatfelvétel-továbbítás | JPEG formátum |

■ Webböngésző használatok

| Tétel | Részletek |
|-----------------------------|---|
| Környezeti jellemzők | Windows 7: Telepített Internet Explorer 9 vagy annak újabb változata és Windows Media Player 12 vagy annak újabb változata <ul style="list-style-type: none"> Ful HD esetén, a számítógépnek a következő rendszerkövetelményeknek kell eleget tennie. <ul style="list-style-type: none"> CPU: Intel Core 2 Duo 2 GHz vagy jobb Memória: 2 GB vagy nagyobb A kamera adatküldéséhez és a számítógép adatfogadásához minimálisan a következő jellemzőkkel rendelkező hálózati környezet ajánlott. <ul style="list-style-type: none"> MotionJPEG: kb. 1,7 Mbps vagy gyorsabb Full HD: kb. 10 Mbps vagy gyorsabb SD: kb. 3 Mbps vagy gyorsabb Ha a hálózat sebessége túl lassú, a videoképek ugrálnak vagy az audió szakadozik vagy késik. |
| Megfigyelő képernyő | <ul style="list-style-type: none"> MotionJPEG Videó: JPEG 640x360 max. 5 képkocka/mp Audió: nincs Full HD Videó: MPEG-2 TS kompatibilis H.264 High profil 1920x1080 50i Audió: AAC 48 kHz-es, 16 bites, 2 csatornás SD Videó: MPEG-2 TS kompatibilis H.264 Main profil 720x576 50i Audió: AAC 48 kHz-es, 16 bites, 2 csatornás |
| Videoátvitel | MPEG-2TS formátum (konverzió nélkül) |
| Pillanatfelvétel-továbbítás | JPEG formátum (konverzió nélkül) |

VIDEOMAIL

| Tétel | Részletek |
|-------|--|
| Videó | MP4 kompatibilis H.264 baseline profil 640x360 25p |
| Audió | AAC 48 kHz-es, 16 bites, 2 csatornás |

A Wi-Fi használata

| | |
|-----|------------|
| Idő | Max. 15 mp |
|-----|------------|

ÉRZÉKELÉS/MAIL

| Tétel | Részletek |
|------------------------------|--------------|
| Pillanattfelvétel-továbbítás | JPEG 640x360 |

KÖZVETLEN MONITOROZÁS

A készülékkel rögzített képeket megtekintheti az okostelefonján vagy számítógépén. Ha Ön elfoglalt, megfigyelheti a szomszéd szobában alvó kisbabáját.

BELTÉRI MONITOROZÁS

A készülékkel rögzített képeket vezeték nélküli LAN router segítségével számítógépére vagy okostelefonjára küldheti, ha gyermekei hazaértek.

KÜLTÉRI MONITOROZÁS

A készülékkel rögzített képeket elküldheti a nagyszülők számítógépére vagy okostelefonjára az interneten keresztül vezeték nélküli LAN (Wi-Fi spot) segítségével.

ÉRZÉKELÉS/MAIL

Ha gyermekei hazaérnek, miközben Ön nem tartózkodik otthon, a készülék egy állóképet küld Önnek e-mailben.

VIDEOMAIL

Küldjön videoüzeneteket (Jó reggelt!, Jó éjszakát!) üzleti úton levő édesapjának vagy férjének.

KÖZVETLEN MONITOROZÁS

- **Beállítás (Ha a beállítást befejezte, kezdje a lenti „Normál használat” szakasszal)**

QR kód létrehozása.

- **Adja meg a közvetlen monitorozáshoz szükséges elemeket.**

- Jelszó: állítson be egy jelszót a kamera készülékhez csatlakoztatásához közvetlen monitorozással. (8 ... 63 karakter (64 karakter hexadecimális esetén))
- Megbízott csoport tulajdonos: a beállítás arra használható, hogy egy olyan készülékkel hozzon létre kapcsolatot, amely nem támogatja a Wi-Fi Directet. Alap esetben a beállítása: „ON”.
- HTTP port: alap esetben a beállítása: „80”.
- PONTSZÁM RÖGZÍTÉSE: Beállítja, hogy a videóban megjelenjenek-e az eredményjelzők. (A rögzített eredményjelző később nem törölhető.)

Jelenítse meg a QR kód olvasásához szükséges képernyőt.

- 1 Érintse meg: „MENU”.
(Művelet a kamerán)

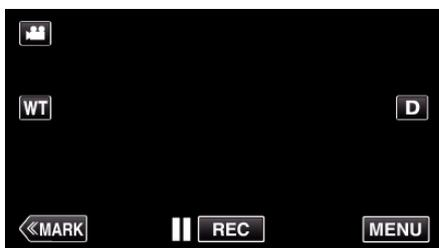

- Megjelenik a főmenü.

- 2 Érintse meg a(z) „Wi-Fi” (📶) ikont.
(Művelet a kamerán)



- 3 Érintse meg a(z) „ÁLT. Wi-Fi BEÁLLÍTÁS” elemet.
(Művelet a kamerán)



- 4 Érintse meg a(z) „BEÁLL. QR KÓDBÓL” elemet.



- 5 Érintse meg a(z) „VÉGREHAJT” elemet.

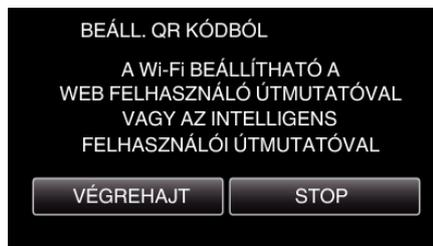

QR kód olvasása.

- 1 QR kód olvasása.
(Művelet a kamerán)

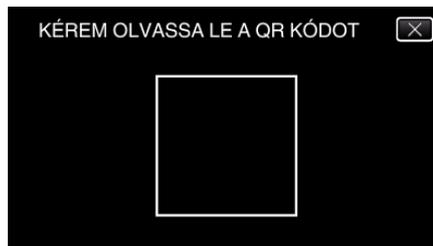

- 2 Érintse meg: „IGEN”.

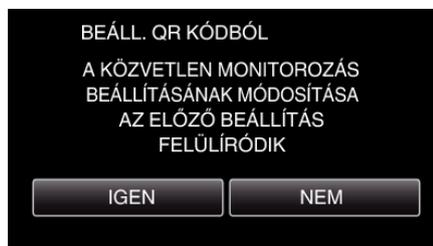

- 3 Érintse meg: „OK”.

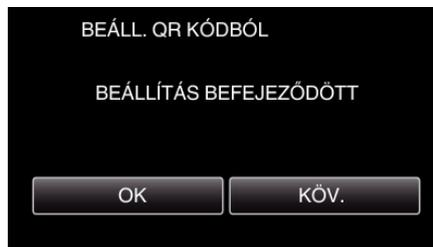

- Érintse meg a(z) „KÖV.” elemet, hogy visszaváltson a képernyőre a QR kód olvasáshoz.
- A rendszer mentette a beállított tartalmakat.

■ Normál használat

Az okostelefon vezeték nélküli csatlakoztatása a kamerához

■ Csatlakozás Wi-Fi jelszó megadásával

- 1 Érintse meg: „MENU”.
(Művelet a kamerán)
Állítsa a kamerát rögzítés módba.



- Megjelenik a főmenü.

- 2 Érintse meg a(z) „Wi-Fi” (📶) ikont.
(Művelet a kamerán)



- 3 Érintse meg a(z) „KÖZVETLEN MONITOROZÁS” (📶) ikont a(z) „Wi-Fi” menüben.
(Művelet a kamerán)



- 4 Érintse meg: „INDÍT” (➡)..
(Művelet a kamerán)



- 5 Ellenőrizze a kamera képernyőjén látható SSID-t és PASS-t.

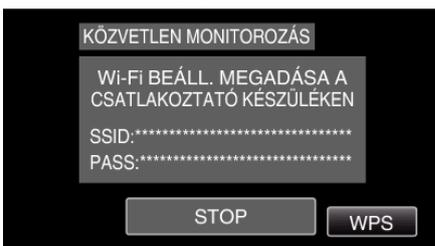

- 6 Okostelefonja Wi-Fi hálózatok ablakában az 5. lépésben válassza ki az SSID-t, majd adja meg a jelszóbeviteli ablakban a PASS-t.
(Művelet az okostelefonon (vagy számítógépen))



- Az okostelefon (vagy számítógép) Wi-Fi hálózathoz való csatlakoztatásának részleteit lásd a használt telefonterminál használati útmutatójában.

- 7 Létrejön a kapcsolat, és a 📶 felirat jelenik meg a kamera képernyőjén.



■ Csatlakozás Wi-Fi védett beállítással (WPS)

- 1 Érintse meg: „MENU”.
(Művelet a kamerán)
Állítsa a kamerát rögzítés módba.

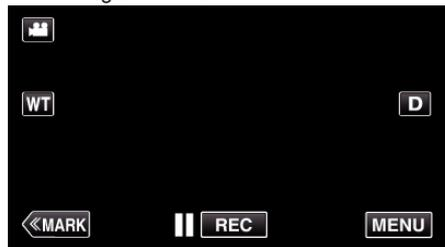

- Megjelenik a főmenü.

- 2 Érintse meg a(z) „Wi-Fi” (📶) ikont.
(Művelet a kamerán)



- 3 Érintse meg a(z) „KÖZVETLEN MONITOROZÁS” (📶) ikont a(z) „Wi-Fi” menüben.
(Művelet a kamerán)



- 4 Érintse meg: „INDÍT” (➡)..
(Művelet a kamerán)



5 Érintse meg: „WPS”.
(Művelet a kamerán)



6 Aktiválja a WPS-t az okostelefonon (vagy számítógépen) 2 percen belül.
(Művelet az okostelefonon (vagy számítógépen))



• A WPS aktiválásához lásd az adott készülék használati útmutatóját.

7 Létrejön a kapcsolat, és a Wi-Fi felirat jelenik meg a kamera képernyőjén.



Képek megfigyelése okostelefonról (vagy számítógépről)

■ Okostelefon (Android / iPhone)

MEGJEGYZÉS :

• A funkció használata előtt telepítenie kell egy okostelefon-alkalmazást telefonjára.

„Okostelefonos alkalmazások telepítése” (☎123. old.)

1 A(z) KÖZVETLEN MONITOROZÁS beállítása után az okostelefonon indítsa el a(z) „Wireless sync.” alkalmazást.



2 Érintse meg a(z) „KÖZVETLEN MONITOROZÁS” elemet.



3 Erre megjelenik a rögzítési képernyő.



4 Az okostelefonról történő használat



• Használat okostelefonról
„Okostelefonos alkalmazások használata” (☎123. old.)

■ Számítógép (Windows 7)

1 Érintse meg a(z) URL gombot a kamera képernyőjén.
(akkor jelenik meg, amikor a számítógép és a kamera vezeték nélkül csatlakozik).



- Megjelenik a URL, amelyhez a számítógépen kapcsolódni kell.

- Ellenőrizze a kamera képernyőjén megjelenő URL-címet, amely a következővel kezdődik: „http://”.



- Az URL ellenőrzése után érintse meg a(z) „KILÉP” elemet, hogy visszatérjen az előző képernyőre.

- Indítsa el az Internet Explorer (webböngésző) alkalmazást a számítógépen, és írja be az URL-t.

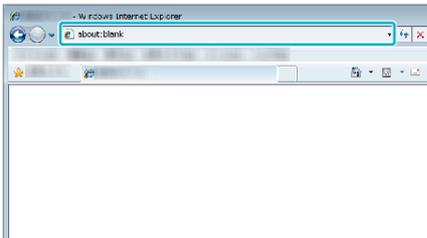

BELTÉRI MONITOROZÁS

- **Beállítás (Ha a beállítást befejezte, kezdje a lenti „Normál használat” szakasszal)**

QR kód létrehozása.

- **Adja meg a beltéri monitorozáshoz szükséges elemeket.**

- Jelszó: állítson be egy jelszót a kamera készülékhez csatlakoztatásához hozzáférési ponton keresztül. (max. 8 karakter)
- HTTP port: alapesetben a beállítása: „80”.

Jelenítse meg a QR kód olvasásához szükséges képernyőt.

- Érintse meg: „MENU”.
(Művelet a kamerán)

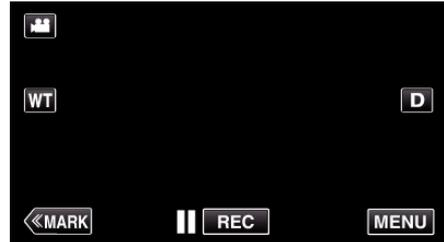

- Megjelenik a főmenü.

- Érintse meg a(z) „Wi-Fi” (Wi-Fi) ikont.
(Művelet a kamerán)



- Érintse meg a(z) „ÁLT. Wi-Fi BEÁLLÍTÁS” elemet.
(Művelet a kamerán)



- Érintse meg a(z) „BEÁLL. QR KÓDBÓL” elemet.

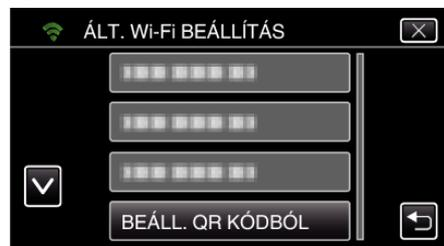

- Érintse meg a(z) „VÉGREHAJT” elemet.



QR kód olvasása.

- 1 QR kód olvasása.
(Művelet a kamerán)

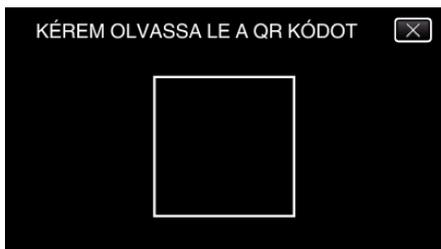

- 2 Érintse meg: „IGEN”.

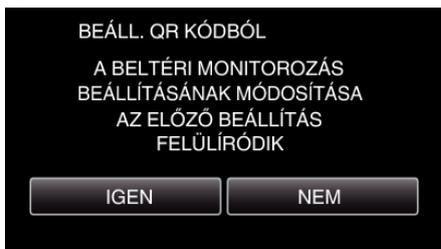

- 3 Érintse meg: „OK”.



- Érintse meg a(z) „KÖV.” elemet, hogy visszaváltson a képernyőre a QR kód olvasáshoz.
- A rendszer mentette a beállított tartalmakat.

Hozzáférési pontok regisztrálása (vezeték nélküli LAN router) a készülékhez

Regisztráció Wi-Fi védett beállítással (WPS)

- 1 Érintse meg: „MENU”.

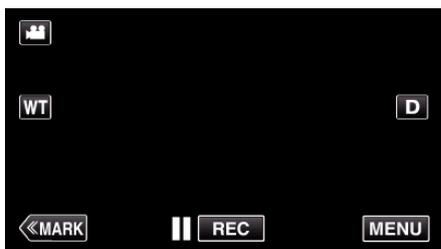

- Megjelenik a főmenü.

- 2 Érintse meg a(z) „Wi-Fi” (Wi-Fi) ikont.
(Művelet a kamerán)



- 3 Érintse meg a(z) „ÁLT. Wi-Fi BEÁLLÍTÁS” elemet.
(Művelet a kamerán)



- 4 Érintse meg: „HOZZÁFÉRÉSI PONTOK”.



- 5 Érintse meg: „H.AD”.



- 6 Érintse meg: „KÖNNYŰ WPS REGISTR.”.



- 7 Aktiválja a hozzáférési pont (vezeték nélküli LAN router) WPS funkcióját 2 percen belül.

- A WPS aktiválásához lásd az adott készülék használati útmutatóját.

- 8 A regisztráció végén érintse meg a „OK” elemet a kamera képernyőjén.
(Művelet a kamerán)



Keresse meg a hozzáférési pontot, és válassza ki a listából.

Előzetesen állítsa be a hozzáférési pont (vezeték nélküli LAN router) nevét (SSID) és jelszavát.

- 1 Érintse meg: „MENU”.
(Művelet a kamerán)

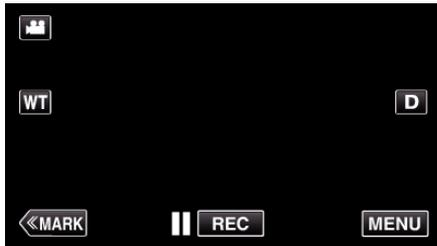

- Megjelenik a főmenü.

- 2 Érintse meg a(z) „Wi-Fi” (Wi-Fi) ikont.
(Művelet a kamerán)



- 3 Érintse meg a(z) „ÁLT. Wi-Fi BEÁLLÍTÁS” elemet.
(Művelet a kamerán)



- 4 Érintse meg: „HOZZÁFÉRÉSI PONTOK”.
(Művelet a kamerán)



- 5 Érintse meg: „H.AD”.
(Művelet a kamerán)



- 6 Érintse meg: „KERESÉS”.
(Művelet a kamerán)

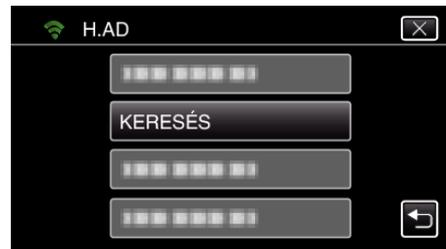

- A keresés eredménye megjelenik a kamera képernyőjén.

- 7 Érintse meg a kívánt hozzáférési pont nevét (SSID) a keresési eredmények listában.
(Művelet a kamerán)



- 8 Jelszó regisztrálása.
(Művelet a kamerán)

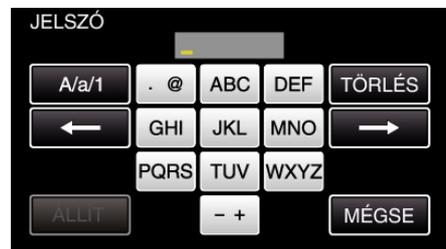

- Érintse meg a képernyő-billentyűzetet a karakterek beviteléhez. A karakter minden érintésre változik. „ABC”, például egyszeri érintéssel megadhatja a következőt: „A”, kétszeri érintéssel a következőt: „B”, és háromszori érintéssel a következőt: „C”.
- Érintse meg a(z) „TÖRLÉS” elemet egy személy törléséhez.
- Érintse meg a(z) „MÉGSE” elemet a kilépéshez.
- Érintse meg a(z) „A/a/1” elemet, hogy kiválassza a karakterek beviteli formátumát: nagybetű, kisbetű vagy szám.
- Érintse meg a(z) ← vagy a(z) → elemet, hogy egy karakterrel jobbra vagy balra mozogjon.
- Jelszó nem szükséges, ha a vezetékmentes LAN routeren nincs beállítva védelem.

- 9 A regisztráció végén érintse meg a „OK” elemet a kamera képernyőjén.
(Művelet a kamerán)



- Szintén elérhetők más módok, mint például a „Kézi regisztrálás” és a „WPS PIN regisztrálás”. A részleteket lásd a következő hivatkozáson. „A kamera hozzáférési pontjainak regisztrálása a kapcsolódáshoz (HOZZÁFÉRÉSI PONTOK)” (116. old.)

Csatlakoztassa az okostelefont (vagy számítógépet) a hozzáférési ponthoz (vezeték nélküli LAN router).

- Csatlakoztassa az okostelefont (vagy számítógépet) az otthoni hozzáférési ponthoz (vezeték nélküli LAN router).
- A beállítás nem szükséges, ha már csatlakoztatta az okostelefont (vagy számítógépet) az otthoni hozzáférési ponthoz (vezeték nélküli LAN router).

■ Normál használat

Képfelügyelés okostelefon és a kamera csatlakoztatásával

■ Művelet a kamerán

- 1 Érintse meg: „MENU”.
(Művelet a kamerán)

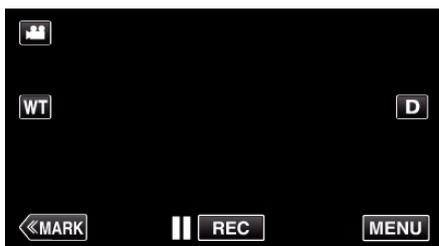

- Megjelenik a főmenü.

- 2 Érintse meg a(z) „Wi-Fi” (📶) ikont.
(Művelet a kamerán)



- 3 Érintse meg a(z) „BELTÉRI MONITOROZÁS” (🏠) elemet.
(Művelet a kamerán)



- 4 Érintse meg: „INDÍT” (➡)..
(Művelet a kamerán)



- 5 Kezdje el a csatlakoztatást.
(Művelet a kamerán)



- Megjelenik a csatlakoztatott hozzáférési pont (vezeték nélküli LAN router) neve (SSID).

- 6 A következő jelenik meg, ha a kamera csatlakozik egy hozzáférési ponthoz.



- Érintse meg a(z) „URL” elemet a kamera böngészőből történő csatlakoztatásához szükséges URL megjelenítéséhez.

■ Művelet az okostelefonon

MEGJEGYZÉS :

- A funkció használata előtt telepítenie kell egy okostelefon-alkalmazást telefonjára.

„Okostelefonos alkalmazások telepítése” (☎123. old.)

- 1 A(z) „BELTÉRI MONITOROZÁS” beállítása után az okostelefonon indítsa el a(z) „Wireless sync.” alkalmazást.

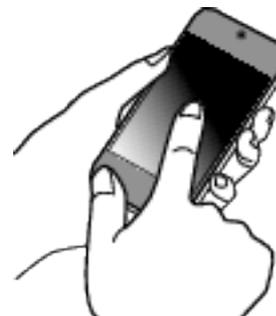

- Az elindításához érintse meg a kamerán a(z) BELTÉRI MONITOROZÁS „INDÍT” elemét.
- 2 Érintse meg a(z) „BELTÉRI MONITOROZÁS” elemet.



3 Erre megjelenik a rögzítési képernyő.



- Használat okostelefonról
„Okostelefonos alkalmazások használata” (123. old.)

■ Figyelés számítógépről (Windows7)

1 Érintse meg a(z) URL gombot a kamera képernyőjén. (akkor jelenik meg, amikor a számítógép és a kamera vezeték nélkül csatlakozik).



- Megjelenik a URL, amelyhez a számítógépen kapcsolódni kell.

2 Ellenőrizze a kamera képernyőjén megjelenő URL-címet, amely a következővel kezdődik: „http://”.



- Az URL ellenőrzése után érintse meg a(z) „KILÉP” elemet, hogy visszatérjen az előző képernyőre.

3 Indítsa el az Internet Explorer (webböngésző) alkalmazást a számítógépen, és írja be az URL-t.

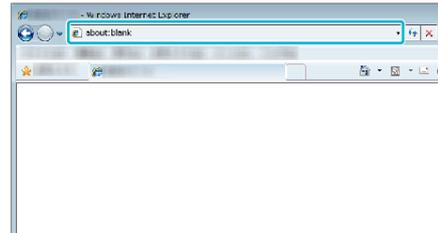

4 Jelentkezzen be a felhasználónevével és jelszavával.

- A felhasználónév „jvccam”, az alapértelmezett jelszó pedig „0000”.
- „A beállítások módosítása” (105. old.)
- Használat webböngészőből
- „Wi-Fi funkció használata webböngészőből” (140. old.)

KÜLTÉRI MONITOROZÁS

■ Beállítás (Ha a beállítást befejezte, kezdje a lenti „Normál használat” szakasszal)

Dinamikus DNS felhasználói fiók beszerzése

Dinamikus DNS felhasználói fiók használata esetén a készülék az interneten a szokásos módon használható, még akkor is, ha az IP-cím a készülékhez interneten történő kapcsolódáskor megváltozik.

- A kamerán csak a JVC dinamikus DNS szolgáltatása állítható be.

Felhasználói fiók létrehozásához (regisztrálásához) hajtsa végre a következő lépéseket.

- 1 Nyissa meg a következő URL címet a böngészőből, és regisztráljon felhasználói fiókot.
(Művelet egy számítógépen vagy okostelefonon)
<https://dd3.jvckenwood.com/user/>
Állítsa be az e-mail címét felhasználónévként.
- 2 Ellenőrizze, hogy kapott-e megerősítő e-mailt a regisztrációhoz használt e-mail címre, és nyissa meg az e-mailben megadott URL-t.
(Művelet egy számítógépen vagy okostelefonon)
- 3 Állítsa be a regisztrációnál használt felhasználónevet és jelszót a kamerán.
(Művelet a kamerán)
„Dinamikus DNS beállítása a kamerához (KÜLTÉRI MONITOROZÁS)” (☰110. old.)
- 4 Hajtsa végre a(z) KÜLTÉRI MONITOROZÁS műveletet.
(Művelet a kamerán)
Ha a(z) „KÜLTÉRI MONITOROZÁS” művelet engedélyezett dinamikus DNS beállítások mellett sikeresen végrehajtható, a kamera eléri a dinamikus DNS-szervert.
- 5 Érintse meg a(z) „KAM.HÁLÓZAT INFO” elemet az URL (WAN) megjelenítésének ellenőrzéséhez.
(Regisztráció kész)
„Képfelügyelés az interneten át (KÜLTÉRI MONITOROZÁS)” (☰95. old.)

FIGYELEM :

- A regisztráció törlődik, ha a kamera 3 napon belül nem próbál kapcsolódni a dinamikus DNS-szerverhez.
Ebben az esetben hajtsa végre újra a regisztrációt.
- A regisztráció nem fejeződik be, ha a kamerán beállított felhasználónév és jelszó hibás. Ne felejtse el ellenőrizni, hogy az adatok pontosak.
- A sikeres regisztráció szintén törlődik, ha a kamera 1 éven át nem kapcsolódik a dinamikus DNS-szerverhez.

QR kód létrehozása.

■ Adja meg a kültéri monitorozáshoz szükséges elemeket.

- Jelszó: állítson be egy jelszót a kamera készülékhez csatlakoztatásához hozzáférési ponton keresztül. (max. 8 karakter)
- DDNS: Válassza ki, hogyan szeretne az internethez csatlakozni. Alap esetben a beállítása: „ON”.
- Felhasználónév (DDNS): állítsa be a megszerzett DDNS fiók felhasználónevét.
- Jelszó (DDNS): állítsa be a megszerzett DDNS fiók jelszavát.
- UPnP: Beállítása: „ON”, ha az UPnP protokoll használható a készülék hálózathoz csatlakoztatásához.
- HTTP Port: Adja meg az internetkapcsolat portszámát. Alap esetben a beállítása: „80”.

Jelenítse meg a QR kód olvasásához szükséges képernyőt.

- 1 Érintse meg: „MENU”.
(Művelet a kamerán)

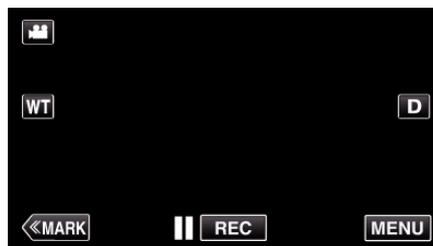

- Megjelenik a főmenü.

- 2 Érintse meg a(z) „Wi-Fi” (📶) ikont.
(Művelet a kamerán)



- 3 Érintse meg a(z) „ÁLT. Wi-Fi BEÁLLÍTÁS” elemet.
(Művelet a kamerán)



- 4 Érintse meg a(z) „BEÁLL. QR KÓDBÓL” elemet.

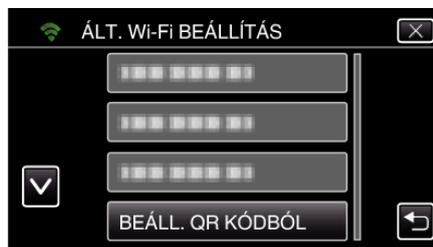

- 5 Érintse meg a(z) „VÉGREHAJT” elemet.

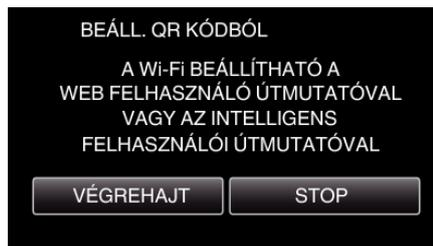

QR kód olvasása.

- 1 QR kód olvasása.
(Művelet a kamerán)

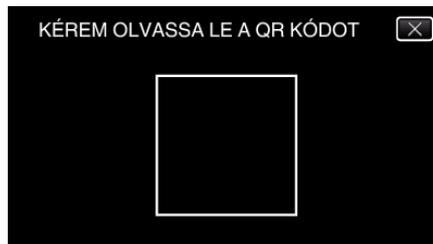

- 2 Érintse meg: „IGEN”.

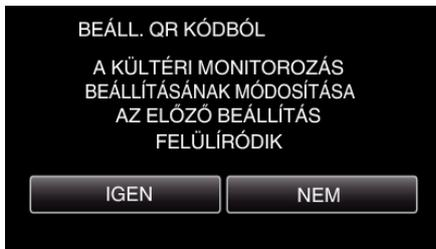

3 Érintse meg: „OK”.

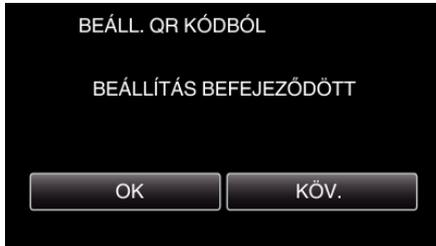

- Érintse meg a(z) „KÖV.” elemet, hogy visszaváltson a képernyőre a QR kód olvasáshoz.
- A rendszer mentette a beállított tartalmakat.

Hozzáférési pontok regisztrálása (vezeték nélküli LAN router) a készülékhez

■ Regisztráció Wi-Fi védett beállítással (WPS)

1 Érintse meg: „MENU”.
(Művelet a kamerán)

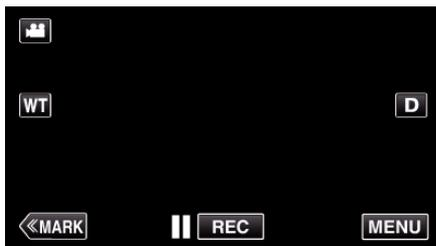

- Megjelenik a főmenü.

2 Érintse meg a(z) „Wi-Fi” (📶) ikont.
(Művelet a kamerán)



3 Érintse meg a(z) „ÁLT. Wi-Fi BEÁLLÍTÁS” elemet.
(Művelet a kamerán)



4 Érintse meg: „HOZZÁFÉRÉSI PONTOK”.
(Művelet a kamerán)



5 Érintse meg: „H.AD”.
(Művelet a kamerán)



6 Érintse meg: „KÖNNYŰ WPS REGISTR.”.
(Művelet a kamerán)

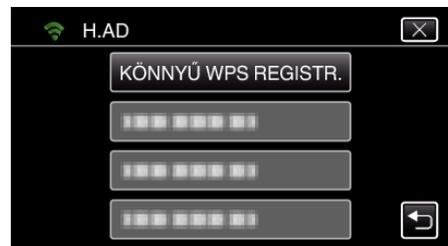

7 Aktiválja a hozzáférési pont (vezeték nélküli LAN router) WPS funkcióját 2 percen belül.

- A WPS aktiválásához lásd az adott készülék használati útmutatóját.

8 A regisztráció végén érintse meg a „OK” elemet a kamera képernyőjén.
(Művelet a kamerán)



■ Keresse meg a hozzáférési pontot, és válassza ki a listából.

Előzetesen állítsa be a hozzáférési pont (vezeték nélküli LAN router) nevét (SSID) és jelszavát.

1 Érintse meg: „MENU”.
(Művelet a kamerán)

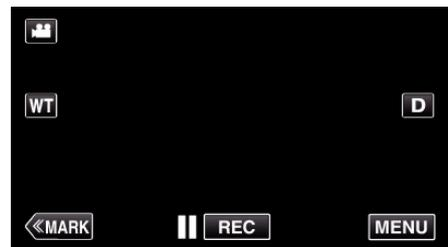

- Megjelenik a főmenü.

2 Érintse meg a(z) „Wi-Fi” (📶) ikont.
(Művelet a kamerán)



- 3 Érintse meg a(z) „ÁLT. Wi-Fi BEÁLLÍTÁS” elemet. (Művelet a kamerán)



- 4 Érintse meg: „HOZZÁFÉRÉSI PONTOK”. (Művelet a kamerán)



- 5 Érintse meg: „H.AD”. (Művelet a kamerán)



- 6 Érintse meg: „KERESÉS”. (Művelet a kamerán)

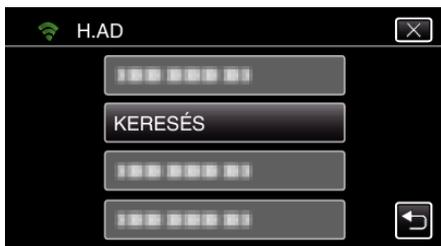

- A keresés eredménye megjelenik a kamera képernyőjén.

- 7 Érintse meg a kívánt hozzáférési pont nevét (SSID) a keresési eredmények listában. (Művelet a kamerán)



- 8 Jelszó regisztrálása. (Művelet a kamerán)



- Érintse meg a képernyő-billentyűzetet a karakterek beviteléhez. A karakter minden egyes érintésre változik. „ABC”, például egyszeri érintéssel megadhatja a következőt: „A”, kétszeri érintéssel a következőt: „B”, és háromszori érintéssel a következőt: „C”.
- Érintse meg a(z) „TÖRLÉS” elemet egy személy törléséhez.
- Érintse meg a(z) „MÉGSE” elemet a kilépéshez.
- Érintse meg a(z) „A/a/1” elemet, hogy kiválassza a karakterek beviteli formátumát: nagybetű, kisbetű vagy szám.
- Érintse meg a(z) ← vagy a(z) → elemet, hogy egy karakterrel jobbra vagy balra mozogjon.
- Jelszó nem szükséges, ha a vezetékmentes LAN routeren nincs beállítva védelem.

- 9 A regisztráció végén érintse meg a „OK” elemet a kamera képernyőjén. (Művelet a kamerán)



- Szintén elérhetők más módok, mint például a „Kézi regisztrálás” és a „WPS PIN regisztrálás”. A részleteket lásd a következő hivatkozáson. „A kamera hozzáférési pontjainak regisztrálása a kapcsolódáshoz (HOZZÁFÉRÉSI PONTOK)” (116. old.)

■ Normál használat

Készülék csatlakoztatása okostelefonhoz (vagy számítógéphez).

- 1 Érintse meg: „MENU”. (Művelet a kamerán)

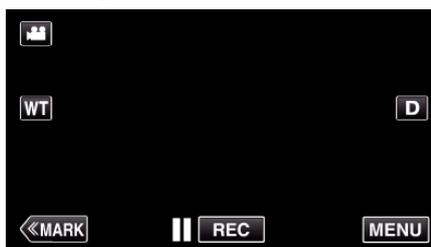

- Megjelenik a főmenü.

- 2 Érintse meg a(z) „Wi-Fi” (Wi-Fi) ikont. (Művelet a kamerán)



- 3 Érintse meg a(z) „KÜLTÉRI MONITOROZÁS” (Külső monitorozás) elemet. (Művelet a kamerán)

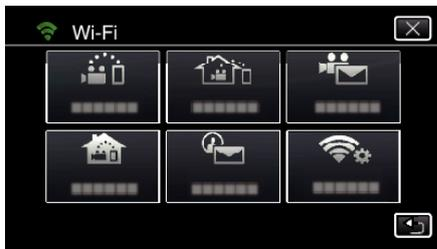

- 4 Érintse meg: „INDÍT” (→)..
(Művelet a kamerán)



- 5 Kezdje el a csatlakoztatást.
(Művelet a kamerán)



- Megjelenik a csatlakoztatott hozzáférési pont (vezeték nélküli LAN router) neve (SSID).

- 6 A következő jelenik meg, ha a kamera csatlakozik egy hozzáférési ponthoz.



- Megjelenik a URL (WAN), amelyhez az okostelefonon kapcsolódni kell.
(Nem jelenik meg, ha a DDNS nincs beállítva vagy hibásan lett beállítva.)
- „XUPnP Ha az UPnP nem használható, akkor a(z) ” jelenik meg.

- 7 Ellenőrizze az URL-t (WAN-t).



- Az URL ellenőrzése után érintse meg a(z) „KILÉP” elemet, hogy visszatérjen az előző képernyőre.
- „XUPnP Ha az UPnP nem használható, akkor a(z) ” jelenik meg.

■ Művelet az okostelefonon

MEGJEGYZÉS :

- A funkció használata előtt telepítenie kell egy okostelefon-alkalmazást telefonjára.

„Okostelefonos alkalmazások telepítése” (123. old.)

- 1 A(z) KÜLTÉRI MONITOROZÁS beállítása után az okostelefonon indítsa el a(z) „Wireless sync.” alkalmazást.



- Az elindításához érintse meg a kamerán a(z) KÜLTÉRI MONITOROZÁS,„INDÍT” elemét.

- 2 Érintse meg a(z) „KÜLTÉRI MONITOROZÁS” elemet.



- 3 Jelentkezzen be a felhasználónevével és jelszavával.
(ha a hitelesítés nem érhető el)

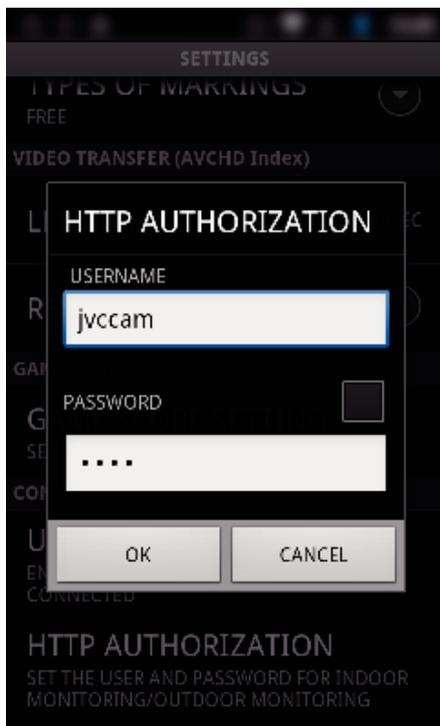

- A felhasználónév „jvccam”, az alapértelmezett jelszó pedig „0000”.
„A beállítások módosítása” (☞105. old.)

4 Erre megjelenik a rögzítési képernyő.



5 Az okostelefonról történő használat



- Használat okostelefonról
„Okostelefonos alkalmazások használata” (☞123. old.)

■ Figyelés számítógépről (Windows7)

1 Az Internet Explorerben (webböngésző) adja meg az URL-címet (WAN), melyet a „Művelet a kamerán” ellenőrzött.

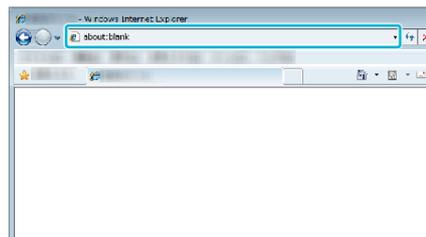

2 Jelentkezzen be a felhasználónevével és jelszavával.

- A felhasználónév „jvccam”, az alapértelmezett jelszó pedig „0000”.
„A beállítások módosítása” (☞105. old.)
- Használat webböngészőből

ÉRZÉKELÉS/MAIL

- **Beállítás (Ha a beállítást befejezte, kezdje a lenti „Normál használat” szakasszal)**

QR kód létrehozása.

MEGJEGYZÉS :

- Hajtsa végre a 2. és 3. lépés műveleteit, majd olvassa el a QR kódot a kamerával.

- **Adja meg a címzett e-mail címének beállításához szükséges elemek értékeit.**

- E-mail cím: állítsa be a címzett e-mail címét.
- E-mail funkció: állítsa be a címzett e-mail címére küldendő e-mail funkcióját.
- Legfeljebb 8 e-mail címet állíthat be.
- Kezdje az olvasást innen: (1), ha több e-mail címet is beállított. Kattintson a számra vagy ide: „<”, „>”.

- **Adja meg a küldő e-mail címének beállításához szükséges elemek értékeit.**

- E-mail cím: állítsa be a küldő e-mail címét.

- **Adja meg az e-mail kiszolgáló (SMTP szerver) beállításához szükséges elemek értékeit.**

- SMTP szerver: állítsa be az e-mail kiszolgáló (SMTP szerver) nevét, amelyen az e-mail fiókot létrehozta.
- SMTP portszám: állítsa be az e-mail fiók létrehozási állapota szerint. Alap esetben a beállítása: „25”.
- SMTP titkosítási mód: állítsa be az e-mail fiók létrehozási állapota szerint.
- Felhasználónév: állítsa be, ha az SMTP titkosítási módjának beállítása nem a következő: „Nincs”. (a regisztrált felhasználónévvel (fióknévvel) azonos, amikor az e-mail fiókot létrehozta)
- Jelszó: állítsa be, ha az SMTP titkosítási módjának beállítása nem a következő: „Nincs”. (a regisztrált jelszóval azonos, amikor az e-mail fiókot létrehozta)

- **Adja meg az értesítő e-mailek szükséges elemeinek értékét.**

- Érzékelési módszer: állítsa be az érzékelési módszert, hogy mikor kezdje a rendszer a videorögzítést az értesítő e-mailekhez.
- Érzékelési intervallum: válassza ki az időt, melynek egy érzékelés után el kell telnie az újabb érzékelés engedélyezéséhez.
- Önálló rögzítés: adja meg, hogy mentse-e a készülék az érzékelt videót a kamerán (BE) vagy ne (KI).

Jelenítse meg a QR kód olvasásához szükséges képernyőt.

- 1 Érintse meg: „MENU”.
(Művelet a kamerán)

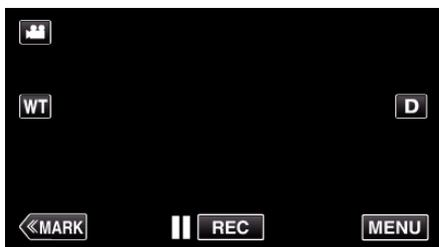

- Megjelenik a főmenü.

- 2 Érintse meg a(z) „Wi-Fi” (Wi-Fi) ikont.
(Művelet a kamerán)



- 3 Érintse meg a(z) „ÁLT. Wi-Fi BEÁLLÍTÁS” elemet.
(Művelet a kamerán)



- 4 Érintse meg a(z) „BEÁLL. QR KÓDBÓL” elemet.

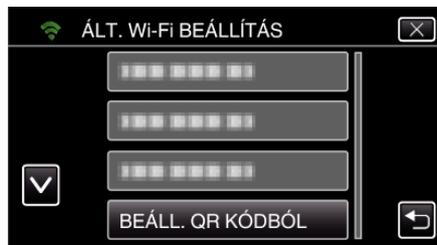

- 5 Érintse meg a(z) „VÉGREHAJT” elemet.

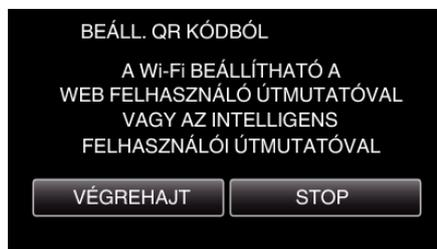

QR kód olvasása.

- 1 QR kód olvasása.
(Művelet a kamerán)

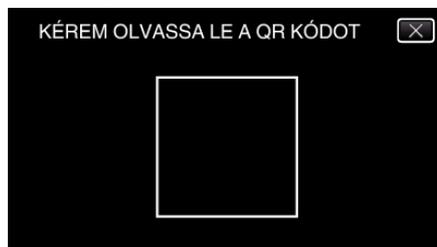

- 2 Érintse meg: „IGEN”.

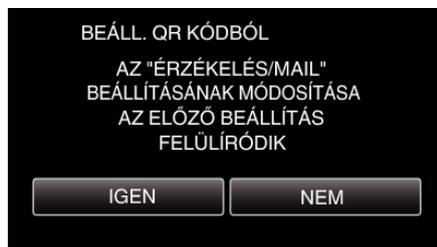

- A képernyő tartalma a készülékkel beolvasott QR kód függvényében változhat.

- 3 Érintse meg: „OK”.

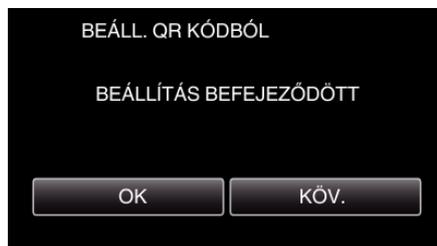

- Érintse meg a(z) „KÖV.” elemet, hogy visszaváltson a képernyőre a QR kód olvasáshoz.
- A rendszer mentette a beállított tartalmakat.

Hozzáférési pontok regisztrálása (vezeték nélküli LAN router) a készülékhez

■ Regisztráció Wi-Fi védett beállítással (WPS)

- 1 Érintse meg: „MENU”.
(Művelet a kamerán)

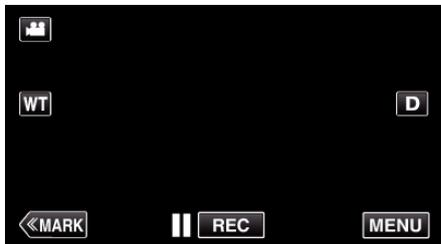

- Megjelenik a főmenü.

- 2 Érintse meg a(z) „Wi-Fi” (📶) ikont.
(Művelet a kamerán)



- 3 Érintse meg a(z) „ÁLT. Wi-Fi BEÁLLÍTÁS” elemet.
(Művelet a kamerán)



- 4 Érintse meg: „HOZZÁFÉRÉSI PONTOK”.
(Művelet a kamerán)



- 5 Érintse meg: „H.AD”.
(Művelet a kamerán)



- 6 Érintse meg: „KÖNNYŰ WPS REGISTR.”.
(Művelet a kamerán)

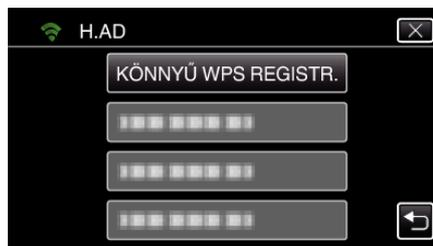

- 7 Aktiválja a hozzáférési pont (vezeték nélküli LAN router) WPS funkcióját 2 percen belül.
 - A WPS aktiválásához lásd az adott készülék használati útmutatóját.
- 8 A regisztráció végén érintse meg a „OK” elemet a kamera képernyőjén.
(Művelet a kamerán)



■ Keresse meg a hozzáférési pontot, és válassza ki a listából.

Előzetesen állítsa be a hozzáférési pont (vezeték nélküli LAN router) nevét (SSID) és jelszavát.

- 1 Érintse meg: „MENU”.
(Művelet a kamerán)

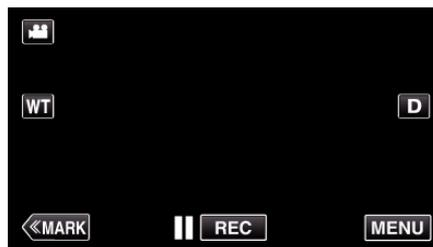

- Megjelenik a főmenü.

- 2 Érintse meg a(z) „Wi-Fi” (📶) ikont.
(Művelet a kamerán)



- 3 Érintse meg a(z) „ÁLT. Wi-Fi BEÁLLÍTÁS” elemet.
(Művelet a kamerán)



- 4 Érintse meg: „HOZZÁFÉRÉSI PONTOK”.
(Művelet a kamerán)



- 5 Érintse meg: „H.AD”.
(Művelet a kamerán)



- 6 Érintse meg: „KERESÉS”.
(Művelet a kamerán)

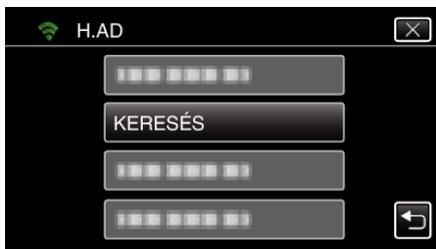

- A keresés eredménye megjelenik a kamera képernyőjén.

- 7 Érintse meg a kívánt hozzáférési pont nevét (SSID) a keresési eredmények listájában.
(Művelet a kamerán)

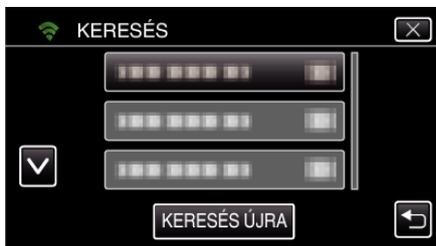

- 8 Jelszó regisztrálása.
(Művelet a kamerán)

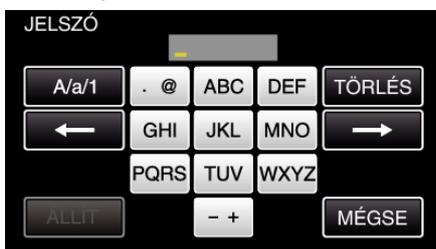

- Érintse meg a képernyő-billentyűzetet a karakterek beviteléhez. A karakter minden egyes érintésre változik. „ABC”, például egyszeri érintéssel megadhatja a következőt: „A”, kétszeri érintéssel a következőt: „B”, és háromszori érintéssel a következőt: „C”.
- Érintse meg a(z) „TÖRLÉS” elemet egy személy törléséhez.
- Érintse meg a(z) „MÉGSE” elemet a kilépéshez.
- Érintse meg a(z) „A/a/1” elemet, hogy kiválassza a karakterek beviteli formátumát: nagybetű, kisbetű vagy szám.
- Érintse meg a(z) ← vagy a(z) → elemet, hogy egy karakterrel jobbra vagy balra mozogjon.
- Jelszó nem szükséges, ha a vezetékmentes LAN routeren nincs beállítva védelem.

- 9 A regisztráció végén érintse meg a „OK” elemet a kamera képernyőjén.

(Művelet a kamerán)



- Szintén elérhetők más módok, mint például a „Kézi regisztrálás” és a „WPS PIN regisztrálás”. A részleteket lásd a következő hivatkozáson. „A kamera hozzáférési pontjainak regisztrálása a kapcsolódáshoz (HOZZÁFÉRÉSI PONTOK)” (116. old.)

■ Normál használat

Értesítő e-mail küldése.

- 1 Érintse meg a(z) „MENU” elemet.
Állítsa a kamerát rögzítés módba.

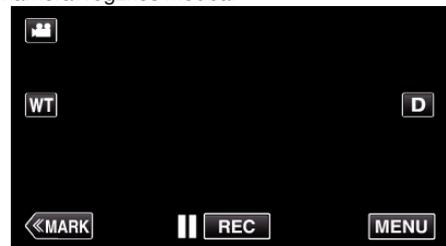

- Megjelenik a főmenü.

- 2 Érintse meg a(z) „Wi-Fi” (Wi-Fi) ikont.



- 3 Érintse meg a(z) „ÉRZÉKELES/MAIL” (ÉRZ.) elemet.



- 4 Érintse meg a(z) „ÉRZ./MAIL CÍMZ.” elemet.



- 5 Válassza ki a(z) „ÉRZ./MAIL CÍMZ.” elemet, majd érintse meg a(z) ↵ elemet.



- A(z)  ikon megjelenítéséhez érintse meg az e-mail címet.
- Az e-mail cím visszavonásához nyomja meg még egyszer az ikont.
- Legfeljebb 8 e-mail címet választhat ki.

6 Érintse meg a(z) „INDÍT” (➡) elemet.



7 Kezdje el a csatlakoztatást.



8 ÉRZÉKELÉS/MAIL érzékelés készenléti módban



- A készülék felfüggeszti az érzékelést a következő 5 másodpercre.

9 ÉRZÉKELÉS/MAIL érzékelés folyamatban (az e-mailt automatikusan kiküldi a rendszer, ha az észlelés befejeződött)



- Érzékelés esetén a(z) „PHOTO” ikon jelenik meg a képernyőn kb. 2 másodpercre.
- A készülék automatikusan képeket rögzít, amikor mozgó objektumok vagy emberi arcok jelennek meg a kamera képernyőjén. (Észleléskor a PHOTO ikon jelenik meg a képernyőn.)
- A készülék a rögzített állóképeket e-mailben elküldi a kiválasztott címzetteknek.

10 Érzékelés felfüggesztve



- A rendszer a következő érzékelésig előre megadott időre felfüggeszti az érzékelést.
 - A(z) „ÉRZÉKELÉSI INTERV.” beállítása a következő lehet: 15 másodperc, 1 perc, 3 perc, 10 perc, 30 perc és 60 perc.
- „Felismerési gyakoriság beállítása a kamerához (ÉRZÉKEL. BEÁLL./MAIL)” (☎115. old.)

Bejövő e-mail ellenőrzése.

VIDEOMAIL

- **Beállítás (Ha a beállítást befejezte, kezdje a lenti „Normál használat” szakasszal)**

QR kód létrehozása.

MEGJEGYZÉS :

- Hajtsa végre a 2. és 3. lépés műveleteit, majd olvassa el a QR kódot a kamerával.

■ Adja meg a címzett e-mail címének beállításához szükséges elemek értékeit.

- E-mail cím: állítsa be a címzett e-mail címét.
- E-mail funkció: állítsa be a címzett e-mail címére küldendő e-mail funkcióját.
- Legfeljebb 8 e-mail címet állíthat be.
- Kezdje az olvasást innen: (1), ha több e-mail címet is beállított. Kattintson a számra vagy ide: „<”, „>”.

■ Adja meg a küldő e-mail címének beállításához szükséges elemek értékeit.

- E-mail cím: állítsa be a küldő e-mail címét.

■ Adja meg az e-mail kiszolgáló (SMTP szerver) beállításához szükséges elemek értékeit.

- SMTP szerver: állítsa be az e-mail kiszolgáló (SMTP szerver) nevét, amelyen az e-mail fiókot létrehozta.
- SMTP portszám: állítsa be az e-mail fiók létrehozási állapota szerint. Alap esetben a beállítása: „25”.
- SMTP titkosítási mód: állítsa be az e-mail fiók létrehozási állapota szerint.
- Felhasználónév: állítsa be, ha az SMTP titkosítási módjának beállítása nem a következő: „Nincs”. (a regisztrált felhasználónévvel (fióknévvel) azonos, amikor az e-mail fiókot létrehozta)
- Jelszó: állítsa be, ha az SMTP titkosítási módjának beállítása nem a következő: „Nincs”. (a regisztrált jelszóval azonos, amikor az e-mail fiókot létrehozta)

Jelenítse meg a QR kód olvasásához szükséges képernyőt.

- 1 Érintse meg: „MENU”.
(Művelet a kamerán)

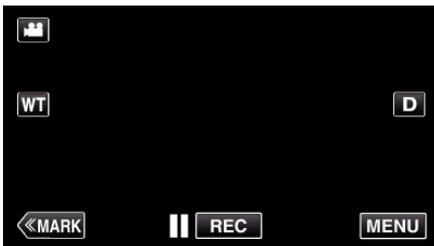

- Megjelenik a főmenü.

- 2 Érintse meg a(z) „Wi-Fi” (📶) ikont.
(Művelet a kamerán)



- 3 Érintse meg a(z) „ÁLT. Wi-Fi BEÁLLÍTÁS” elemet.
(Művelet a kamerán)



- 4 Érintse meg a(z) „BEÁLL. QR KÓDBÓL” elemet.

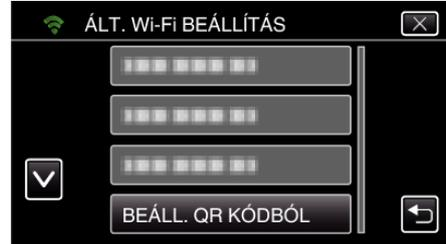

- 5 Érintse meg a(z) „VÉGREHAJT” elemet.



QR kód olvasása.

- 1 QR kód olvasása.
(Művelet a kamerán)

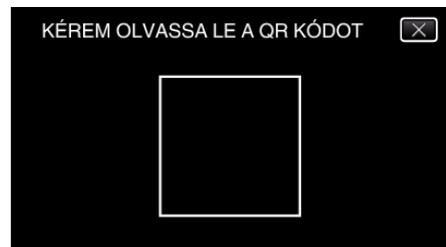

- 2 Érintse meg: „IGEN”.



- A képernyő tartalma a készülékkel beolvasott QR kód függvényében változhat.

- 3 Érintse meg: „OK”.

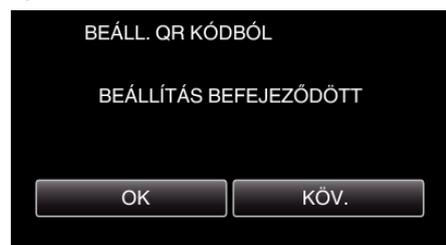

- Érintse meg a(z) „KÖV.” elemet, hogy visszaváltson a képernyőre a QR kód olvasáshoz.
- A rendszer mentette a beállított tartalmakat.

Hozzáférési pontok regisztrálása (vezeték nélküli LAN router) a készülékhez

Regisztráció Wi-Fi védett beállítással (WPS)

- 1 Érintse meg: „MENU”.
(Művelet a kamerán)

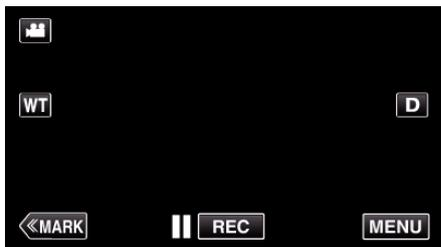

- Megjelenik a főmenü.

- 2 Érintse meg a(z) „Wi-Fi” (Wi-Fi) ikont.
(Művelet a kamerán)



- 3 Érintse meg a(z) „ÁLT. Wi-Fi BEÁLLÍTÁS” elemet.
(Művelet a kamerán)



- 4 Érintse meg: „HOZZÁFÉRÉSI PONTOK”.
(Művelet a kamerán)



- 5 Érintse meg: „H.AD”.
(Művelet a kamerán)



- 6 Érintse meg: „KÖNNYŰ WPS REGISTR.”.
(Művelet a kamerán)

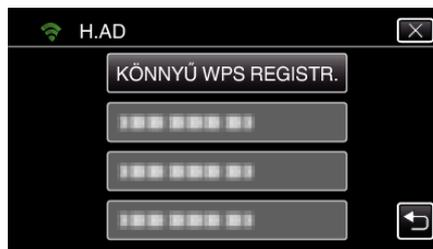

- 7 Aktiválja a hozzáférési pont (vezeték nélküli LAN router) WPS funkcióját 2 percen belül.
 - A WPS aktiválásához lásd az adott készülék használati útmutatóját.
- 8 A regisztráció végén érintse meg a „OK” elemet a kamera képernyőjén.
(Művelet a kamerán)



Keresse meg a hozzáférési pontot, és válassza ki a listából.

Előzetesen állítsa be a hozzáférési pont (vezeték nélküli LAN router) nevét (SSID) és jelszavát.

- 1 Érintse meg: „MENU”.
(Művelet a kamerán)

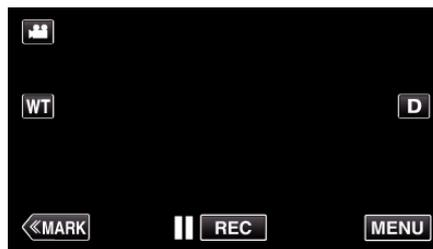

- Megjelenik a főmenü.

- 2 Érintse meg a(z) „Wi-Fi” (Wi-Fi) ikont.
(Művelet a kamerán)



- 3 Érintse meg a(z) „ÁLT. Wi-Fi BEÁLLÍTÁS” elemet.
(Művelet a kamerán)



- 4 Érintse meg: „HOZZÁFÉRÉSI PONTOK”.
(Művelet a kamerán)



- 5 Érintse meg: „H.AD”.
(Művelet a kamerán)



- 6 Érintse meg: „KERESÉS”.
(Művelet a kamerán)

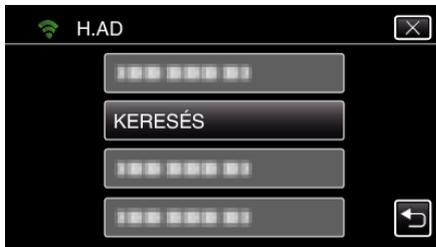

- A keresés eredménye megjelenik a kamera képernyőjén.

- 7 Érintse meg a kívánt hozzáférési pont nevét (SSID) a keresési eredmények listájában.
(Művelet a kamerán)

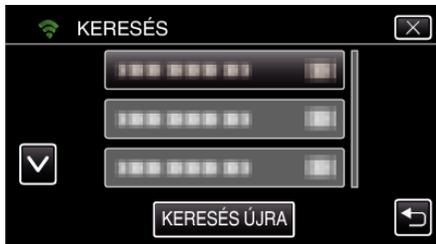

- 8 Jelszó regisztrálása.
(Művelet a kamerán)

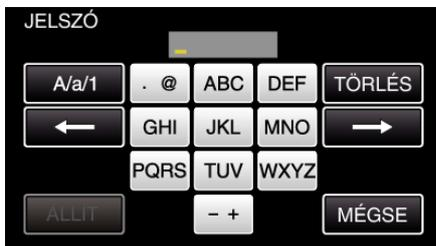

- Érintse meg a képernyő-billentyűzetet a karakterek beviteléhez. A karakter minden egyes érintésre változik. „ABC”, például egyszeri érintéssel megadhatja a következőt: „A”, kétszeri érintéssel a következőt: „B”, és háromszori érintéssel a következőt: „C”.
- Érintse meg a(z) „TÖRLÉS” elemet egy személy törléséhez.
- Érintse meg a(z) „MÉGSE” elemet a kilépéshez.
- Érintse meg a(z) „A/a/1” elemet, hogy kiválassza a karakterek beviteli formátumát: nagybetű, kisbetű vagy szám.
- Érintse meg a(z) ← vagy a(z) → elemet, hogy egy karakterrel jobbra vagy balra mozogjon.
- Jelszó nem szükséges, ha a vezetékmentes LAN routeren nincs beállítva védelem.

- 9 A regisztráció végén érintse meg a „OK” elemet a kamera képernyőjén.

(Művelet a kamerán)



- Szintén elérhetők más módok, mint például a „Kézi regisztrálás” és a „WPS PIN regisztrálás”. A részleteket lásd a következő hivatkozáson. „A kamera hozzáférési pontjainak regisztrálása a kapcsolódáshoz (HOZZÁFÉRÉSI PONTOK)” (116. old.)

■ Normál használat

Videók rögzítése videomail küldéséhez.

- 1 Érintse meg a(z) „MENU” elemet.
Állítsa a kamerát rögzítés módba.

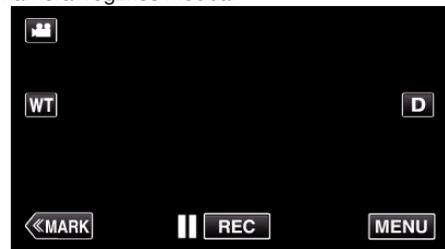

- Megjelenik a főmenü.

- 2 Érintse meg a(z) „Wi-Fi” (Wi-Fi) ikont.



- 3 Érintse meg a(z) „VIDEOMAIL” (Videomail) elemet.



- 4 Érintse meg a(z) „VIDEOMAIL CÍM” elemet.



- 5 Válassza ki a(z) „VIDEOMAIL CÍM” elemet, majd érintse meg a(z) ↵ elemet.

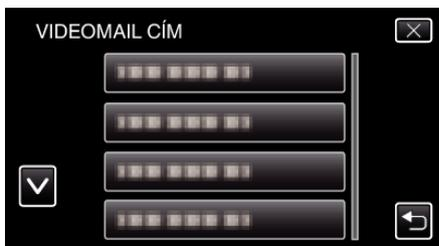

- A(z)  ikon megjelenítéséhez érintse meg az e-mail címet.
- Az e-mail cím visszavonásához nyomja meg még egyszer az ikont.
- Legfeljebb 8 e-mail címet választhat ki.

6 Érintse meg a(z) „INDÍT” (→) elemet.



7 Nyomja meg a(z) START/STOP gombot a rögzítés elindításához.

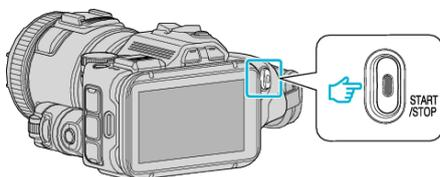

- Vagy érintse meg a(z) REC elemet a képernyőn.

8 Az 5 másodperces visszaszámlálás után elindul a rögzítés.

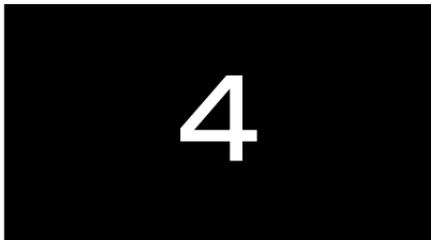

- Engedélyezheti, hogy a rögzítés 15 másodpercig tartson, de megnyomhatja a(z) START/STOP gombot is a leállításához.

9 Érintse meg a(z) „KÜLDÉS” elemet.

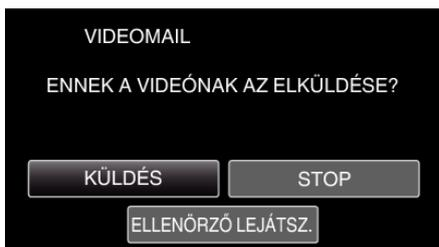

- Megkezdődik a videó küldése e-mailben.
- A fájl ellenőrzéséhez érintse meg a(z) „ELLENŐRZŐ LEJÁTSZ.” elemet.
- A művelet befejezése után érintse meg a(z) „OK” gombot.

Bejövő e-mail ellenőrzése.

A menü használata

- **GYÖKÉRMENÜ:** Menü, amely a videorögzítés, állóképrögzítés, a videolejátszás és az állóképlejátszás módok speciális (vezérlő)elemeit tartalmazza.

A főmenü használata

A menü segítségével számos beállítást konfigurálhat.

- 1 Érintse meg: „MENU”.

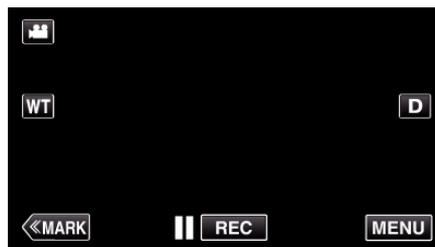

- Megjelenik a főmenü.
- A menü az éppen használt mód függvényének megfelelően jelenik meg.

- 2 Érintse meg a keresett menüt.



- 3 Érintse meg a megfelelő beállítást.



MEGJEGYZÉS :

- A következő/előző menü megjelenítése
Érintse meg a(z) < vagy a(z) > elemet.
- A képernyőből való kilépéshez
Érintse meg a(z) X (kilépés) gombot.

Fennmaradó rögzítési idő ellenőrzése (INFO.)

Ellenőrizheti az SD kártyán a rögzítéshez fennmaradó időt.

FELVÉTEL BEÁLLÍTÁS Menü (videó)



* () jelzi a módválasztó tárcsa pozícióját

Fókuszsegéd (csak P, A, S, M, U és SCN)

A fókusz könnyű beállításához a fókuszált részek kontúrait színesen kiemeli a készülék.
„Fókusz állítása a fókuszsegéd használatával” (☞38. old.)

Színsegéd (csak P, A, S, M, U és SCN)

A „Fókuszsegéd” funkcióban megjelenített kontúrvonal színét állítja be.

| Beállítás | Részletek |
|-----------|--|
| PIROS | A kontúrvonal színét pirosra állítja be. |
| ZÖLD | A kontúrvonal színét zöldre állítja be. |
| KÉK | A kontúrvonal színét kékre állítja be. |

FEHÉREGYENSÚLY (csak P, A, S és M)

Állítsa be a szint a fényforrásnak megfelelően.
„Fehéregyensúly beállítás” (☞39. old.)

TELE MAKRÓ (csak P, A, S, M és U)

Engedélyezi a közeli felvételeket a nagyítás teleobjektív (T) állásában.
„Közeli felvételek készítése” (☞40. old.)

ZEBRA (csak P, A, S, M és U)

Konkrét megvilágítási szintű területeken diagonális sorok (zebraminta) láthatók.
„Túlexponált területek (ZEBRA) ellenőrzése” (☞41. old.)

PRIOR. AE/EF MEGÉR. (csak ☞)

Automatikusan állítja a fókuszot és a fényerőt a célszemélyek arcai vagy a kiválasztott terület alapján.
„Motívumok rögzítése automatikus követéssel (PRIORITY AE/AF MEGÉR.)” (☞34. old.)

FÉNY

Ki- és bekapcsolja a fényt.

| Beállítás | Részletek |
|-------------|--|
| KI | Nem világít. |
| AUTOMATIKUS | Automatikusan világít, ha a környezet sötét. |
| BE | Mindig világít. |

DIS

A kamera videórögzítés közbeni remegését hatékonyan lehet csökkenteni.
„A kamera rázkódásának, remegésének csökkentése” (☞41. old.)

ERŐSÍTÉS NÖVELÉSE (csak P, A, S és M)

A motívum automatikusan világosabban jelenik meg, ha sötét helyen rögzít.

| Beállítás | Részletek |
|-----------|---|
| KI | Nem állítja be a fényerőt. |
| +6dB | Alacsony szintre állítja a fényerőt sötét helyeken. (+6 dB) |
| +12dB | Automatikusan állítja a fényerőt sötét helyeken. (+12 dB) |
| +18dB | Magas szintre állítja a fényerőt sötét helyeken. (+18 dB) |

| | |
|-------------|---|
| AGC | Maximum 1/50 értékű zársebességig állítja be a fényerőt. |
| AUTOMATIKUS | Csökkenti a zársebességet (1/25 értékre) és beállítja a fényerőt. |

MEGJEGYZÉS :

- Annak ellenére, hogy a(z) „AUTOMATIKUS” világosabbá teszi a jelenetet, mint a(z) „AGC”, a motívumok mozgása mesterségesnek tűnik.
 - A(z) „ERŐSÍTÉS NÖVELÉSE” beállítását a FELHASZNÁLÓI tárcsa segítségével tudja elvégezni.
- „U: A gyakran használt funkciók beállítási értékeinek mentése (Felhasználói beállítások)” (36. old.)

SZÉLZAJ CSÖKKENTÉS

Csökkenti a szél által keltett zajt.

| Beállítás | Részletek |
|-----------|-------------------------|
| KI | Kikapcsolja a funkciót. |
| BE | Bekapcsolja a funkciót. |

Rács

Rácsvonalakat jelenít meg az alany dőlésszögének és kompozíciójának azonosításához.

| Beállítás | Részletek |
|-----------|---------------------------|
| KI | Nem jelenít meg rácsokat. |
| BE | Rácsokat jelenít meg. |

MOSOLY-FELVÉTEL (csak )

Automatikusan pillanatfelvételt készít, ha a készülék mosolyt detektál.

| Beállítás | Részletek |
|-----------|---|
| KI | Nem érzékel mosolyokat. |
| BE | Automatikusan pillanatfelvételt készít, ha a készülék mosolyt detektál. |

MEGJEGYZÉS :

- A kamera egyszerre max. 16 arcot tud detektálni. A mosolygás szintje max. 3, a képernyőn legnagyobb látszó arcnál jelenik meg.
- A funkció egyes felvételi feltételek mellett (távolság, szög, fényerő stb.) és a célszemély (arc iránya, mosolygás erőssége stb.) függvényében nem biztos, hogy megfelelően működik. A mosolyt háttérvilágítás mellett is nehéz detektálni.
- A mosoly detektálása és rögzítése után a következő felvétel készítéséhez időre van szükség.
- A(z) „MOSOLY-FELVÉTEL” a következő esetekben nem működik:
 - menü megjelenítése közben
 - fennmaradó rögzítési idő rendelkezésre állási idő megjelenítése közben
 - ha a következőben: „SPECIÁLIS FELVÉTEL” bármilyen funkció be van állítva

MOSOLY% (csak )

Az emberi arc mosolygását adja meg százalékban.

| Beállítás | Részletek |
|-----------|---|
| KI | Csak kereteket jelenít meg az arcok detektálásakor. |
| BE | A kereteket és a mosolygás szintjét (%-ban) jeleníti meg arcok érzékelésekor. |

MEGJEGYZÉS :

- A kamera egyszerre max. 16 arcot tud detektálni. A mosolygás szintje max. 3, a képernyőn legnagyobb látszó arcnál jelenik meg.
- A készülék egyes arcokat a felvételi körülmények függvényében lehet, hogy nem detektál.

VIDEÓ RÖGZ. FORM.

A rögzítés formátumát állítja a következőkre: „AVCHD” vagy „MP4/MOV”.

| Beállítás | Részletek |
|-----------|---|
| AVCHD | XP vagy EP videóminőséget választ ki. |
| MP4/MOV | A videóminőséget választja ki a(z) MOV 1080p LPCM, MP4 1080p, MP4 720p és a(z) iFrame 720p menüből. |

Beállítások menü

RENDSZERVÁLASZTÓ

A képkockasebességet állítja be a rögzítéshez.

Akkor érhető el, ha a(z) „VIDEÓ RÖGZ. FORM.” lehetőség „AVCHD” opcióra van beállítva.

| Beállítás | Részletek |
|-----------|-------------------------------------|
| 50p | Progresszív formátumban rögzít. |
| 50i | Nem rögzít progresszív formátumban. |

MEGJEGYZÉS :

- A videó minősége nem állítható be 50p módban.
- A(z) 50p módban rögzített videók csak AVCHD Progressive-kompatibilis eszközökön játszhatók le.
- A Blu-ray lemezen tárolt, 50p móddal rögzített videók csak AVCHD Progressive-kompatibilis eszközökön játszhatók le.

VIDEÓ MINŐSÉG

Beállítja a videominőséget.

- Ha a(z) „VIDEÓ RÖGZ. FORM.” beállítása „AVCHD”, és a(z) „RENDSZERVÁLASZTÓ” beállítása „50i”

| Beállítás | Részletek |
|-----------|--|
| XP | Engedélyezi a jó képminőség használatát a rögzítéshez. |
| EP | Engedélyezi a hosszú felvételeket. |

- Ha a(z) „VIDEÓ RÖGZ. FORM.” beállítása „MP4/MOV”:

| Beállítás | Részletek |
|----------------|---|
| MOV 1080p LPCM | Lineáris PCM rögzítése kiváló hangminőségben. |
| MP4 1080p | 1920x1080 nagy felbontásban rögzítve, ami számítógépen történő szerkesztésre, használatra alkalmas. |
| MP4 720p | 1280x720-as felbontásban rögzítve, ami számítógépen történő szerkesztésre, használatra alkalmas. |
| iFrame 720p | A videókat úgy rögzíti, hogy azok 1280x720 felbontásban szerkeszthetők. |

MEGJEGYZÉS :

- A(z) „VIDEÓ MINŐSÉG” tetszőlegesen beállíthatja érintéssel a fennmaradó idő kijelzőn a megfelelő elem megérintésével.
- Ha a folyamatosan, jelentős ideig rögzít videót, akkor a rögzített fájlt a rendszer automatikusan 30 perces részekre bontja (MP4 formátumú videók: csak (MOV, MP4, iFrame) formátumban) vagy kettő vagy több fájlra, ha mérete meghaladja a 4 GB-ot.

ZOOM

Beállítja a maximális nagyítást.

| Beállítás | Részletek |
|-----------------|---|
| 10x/OPTIKAI | Lehetővé teszi a rögzítést 1 - 10-szeres optikai nagyítással. Akkor állítsa be ezt az opciót, ha a digitális nagyítást nem kívánja használni. |
| 16(14)x/DYNAMIC | A rögzítést maximum 16-szoros dinamikus nagyítással teszi lehetővé, amikor a videóminőség 1080p és a képstabilizátort kikapcsolja. A rögzítést maximum 14-szeres dinamikus nagyítással teszi lehetővé, amikor a videóminőség 1080p és a képstabilizátor nincs kikapcsolva. |
| 64x DIGITÁLIS | Lehetővé teszi a rögzítést 1-10-szeres optikai nagyítással és 11-64-szeres digitális nagyítással. |

MEGJEGYZÉS :

- A digitális nagyítás használatakor a kép szemcséssé válik a digitális nagyítás következtében.
- A képstabilizátor ki- és bekapcsolásával a látószög változik.

x.v.Color

A színeket true colors-ban rögzíti.

(Használjon x.v.Color kompatibilis TV-t a lejátszáshoz.)

Akkor érhető el, ha a(z) „VIDEÓ RÖGZ. FORM.” lehetőség „AVCHD” opcióra van beállítva.

| Beállítás | Részletek |
|-----------|---|
| KI | A színeket a TV sugárzással azonos szabvánnyal rögzíti. |
| BE | A színeket true colors-ban rögzíti. (azon TV-khez, amelyek támogatják az x.v.Color-t) |

FELH.TÁRCS.

A zársebesség, a rekesznyílás, a fehéregyensúly és a(z) ERŐSÍTÉS NÖVELÉSE beállításait tudja elmenteni. A módválasztó tárcsa „U” pozícióra történő beállításával elkezdheti a rögzítést ugyanazokkal a beállításokkal, mint ahogy ezeket mentette.

„U: A gyakran használt funkciók beállítási értékeinek mentése (Felhasználói beállítások)” (E-36. old.)

NAGYÍTÁS MIKROFON

Beállítja a mikrofon-nagyítást.

| Beállítás | Részletek |
|-----------|--|
| KI | Kikapcsolja a mikrofon-nagyítást. |
| BE | Az audió hangokat a nagyítással azonos irányból rögzíti. |

MIKROFON SZINT

Módosítsa úgy a beállításokat, hogy a(z) „MIKROFON SZINT” elem ne váljon piros színűvé.

| Beállítás | Részletek |
|-----------|---|
| KI | Elrejti a mikrofon bemeneti szintjét. |
| BE | Megjeleníti a mikrofon bemeneti szintjét. |

MIKROFON SZINT BEÁLL

Beállítja a mikrofon hangerejét.

Módosítsa úgy a beállításokat, hogy a(z) „MIKROFON SZINT” elem ne váljon piros színűvé.

| Beállítás | Részletek |
|-----------|--|
| +2 | A mikrofon bemeneti szintet növeli. |
| +1 | A mikrofon bemeneti szintet növeli kissé. |
| 0 | A mikrofon bemeneti szintje nem változik. |
| -1 | A mikrofon bemeneti szintet csökkenti kissé. |
| -2 | A mikrofon bemeneti szintet csökkenti. |

FEJHALLG HANG BEÁLL

Beállítja a csatlakoztatott fejhallgató hangerejét.

- A hangerősség növeléséhez érintse meg a(z) + elemet az érintésérzékeny kijelzőn.
- A hangerősség csökkentéséhez érintse meg a(z) - elemet az érintésérzékeny kijelzőn.

A fejhallgató hangerősség-állítása lejátszás közben: _____

- A hangerősség növeléséhez mozgassa a nagyítás kart a T végállás felé.
- A hangerősség csökkentéséhez mozgassa a nagyítás kart a W végállás felé.

K2 TECHNOLOGY

Csökkenti a digitális jelfeldolgozásból adódó hangminőségromlást, és az eredetihez közeli hangminőségben rögzít.

| Beállítás | Részletek |
|-----------|--|
| KI | Kikapcsolja a(z) K2 TECHNOLOGY funkciót. |
| BE | Bekapcsolja a(z) K2 TECHNOLOGY funkciót. |

MEGJEGYZÉS : _____

- Nem érhető el, ha a(z) „VIDEÓ MINŐSÉG” lehetőség „MOV 1080p LPCM” opcióra van beállítva.

SPECIÁLIS FELVÉTEL Menü (videó)



AUTO RÖGZÍTÉS

Automatikusan elindítja a rögzítést azáltal, hogy a készülék érzékeli az LCD monitor piros keretében található motívum mozgásának (fényerejének) változásait.
„Automatikus rögzítés mozgásérzékelésre (AUTO RÖGZÍTÉS)” (☞46. old.)

DÁTUM/IDŐ RÖGZÍTÉS

Videókat rögzíthet a felvétel dátumával és időpontjával együtt.
Ezt az opciót akkor állítsa be, ha a fájlt a dátum és idő megjelenítésével szeretné elmenteni.
(A dátum és idő nem törölhető a rögzítés után.)
„Videorögzítés dátummal és idővel” (☞49. old.)

FELVÉTEL BEÁLLÍTÁS Menü (állókép)



* () jelzi a módválasztó tárcsa pozícióját

Fókuszsegéd (csak P, A, S, M, U és SCN)

A fókusz könnyű beállításához a fókuszált részek kontúrvonalait színesen kiemeli a készülék.

| Beállítás | Részletek |
|-----------|-------------------------------------|
| KI | Deaktiválja a Fókuszsegéd funkciót. |
| BE | Aktiválja a Fókuszsegéd funkciót. |

Színsegéd (csak P, A, S, M, U és SCN)

A „Fókuszsegéd” funkcióban megjelenített kontúrvonal színét állítja be.

| Beállítás | Részletek |
|-----------|--|
| PIROS | A kontúrvonal színét pirosra állítja be. |
| ZÖLD | A kontúrvonal színét zöldre állítja be. |
| KÉK | A kontúrvonal színét kékre állítja be. |

FEHÉREGYENSÚLY (csak P, A, S és M)

Állítsa be a szint a fényforrásnak megfelelően.

„Fehéregyensúly beállítás” (☞39. old.)

TELE MAKRÓ (csak P, A, S, M és U)

Engedélyezi a közeli felvételeket a nagyítás teleobjektív (T) állásában.

„Közeli felvételek készítése” (☞40. old.)

PRIOR. AE/EF MEGÉR. (csak)

Automatikusan állítja a fókuszot és a fényerőt a célszemélyek arcai vagy a kiválasztott terület alapján.

„Motívumok rögzítése automatikus követéssel (PRIORITY AE/AF MEGÉR.)” (☞34. old.)

VAKU

A vaku beállítása.

| Beállítás | Részletek |
|-------------------|--|
| KI | A vaku nem működik. |
| AUTOMATIKUS | A vaku automatikusan működik, ha a környezet sötét. |
| AUTOMAT. VÖRÖSZEM | Elővillanásokkal csökkenti a piros-szem effektust. |
| BE | A vaku mindig működik. |
| LASSÚ SZINKRON | A vaku mindig működik és lelassítja a zársebességet, hogy a motívumot és a háttérrel is világosan rögzíthesse. |

MEGJEGYZÉS :

- Ha a módválasztó tárcsa beállítása A vagy M, és ha az expozíció alacsony értékre van állítva, akkor előfordulhat, hogy nem éri el a készülék a megfelelő fényerőt, még vaku használata esetén sem.

Figyelmeztetés

- Ne irányítsa a vaku AF segédsugarát közelről (pár centiméterről) senki szemébe.
- Ne nézzen közvetlenül a vaku fényébe.
- A vaku nem megfelelő használata a szemek sérülését okozhatja.
- Tartson legalább egy méter távolságot, ha gyermekekről készít felvételt.
- Ha a vakut gépkocsivezető felé irányítja, akkor a sofőr látását a vakuval elvakíthatja, és így balesetet okozhat.

FIGYELEM :

Beállítások menü

- Ne használja a vaku AF segédsugarát közelről (pár centiméterről) senki szeme felé.
- Ne érintse azt meg az ujjával közvetlenül.
- Ha arra idegen szennyeződés tapad, pl. por, akkor ne használja.
- Azt ne takarja le, pl. szalaggal stb.
- A nem megfelelő használat égési sérülést okozhat.
- A vaku hője füstképződéssel járhat.
- Ne érintse meg a vakut közvetlenül a használat után.

AUTOMATIKUS IDŐZÍTŐ

Használja az opciót a csoportképekhez.

„Csoportfelvételek készítése (automatikus időzítő)” (☞47. old.)

| Beállítás | Részletek |
|---------------|--|
| KI | Deaktiválja az Önkioldás funkciót. |
| 2 MP | A zár nyitása 2 mp késleltetéssel történik. Ez a funkció megelőzi a kamerának az exponálógomb megnyomása miatti elmozdulását/beremegését. |
| 10 MP | A zár nyitása 10 mp késleltetéssel történik. Ez a funkció megelőzi a kamerának az exponálógomb megnyomása miatti elmozdulását/beremegését. |
| ARCFELISMERÉS | A zár nyitása akkor történik meg, amikor az alany belép a képbe. |

MEGJEGYZÉS :

- Az Önkioldás funkció működése közben villog az Önkioldás jelzőfény.

ERŐSÍTÉS (csak P, A, S, M és U)

Beállítja az ISO értéket a motívum/célszemély fényerejének megfelelően.

| Beállítás | Részletek |
|-------------|--|
| AUTOMATIKUS | Automatikusan állítja be az erősítést. |
| ISO50 | A(z) ISO50 opciót állítja be. |
| ISO100 | A(z) ISO100 opciót állítja be. |
| ISO200 | A(z) ISO200 opciót állítja be. |
| ISO400 | A(z) ISO400 opciót állítja be. |
| ISO800 | A(z) ISO800 opciót állítja be. |
| ISO1600 | A(z) ISO1600 opciót állítja be. |
| ISO3200 | A(z) ISO3200 opciót állítja be. |
| ISO6400 | A(z) ISO6400 opciót állítja be. |

MEGJEGYZÉS :

- A(z) „ERŐSÍTÉS NÖVELÉSE” beállítását a FELHASZNÁLÓI tárcsa segítségével tudja elvégezni.

„U: A gyakran használt funkciók beállítási értékeinek mentése (Felhasználói beállítások)” (☞36. old.)

DIS

A kamera pillanatfelvétel közbeni remegését hatékonyan lehet csökkenteni.

„A kamera rázkódásának, remegésének csökkentése” (☞41. old.)

MOSOLY-FELVÉTEL (csak)

Automatikusan pillanatfelvételt készít, ha a készülék mosolyt detektál.

| Beállítás | Részletek |
|-----------|---|
| KI | Nem érzékel mosolyokat. |
| BE | Automatikusan pillanatfelvételt készít, ha a készülék mosolyt detektál. |

MEGJEGYZÉS :

- A kamera egyszerre max. 16 arcot tud detektálni. A mosolygás szintje max. 3, a képernyőn legnagyobb látszó arcnál jelenik meg.
- A funkció egyes felvételi feltételek mellett (távolság, szög, fényerő stb.) és a célszemély (arc iránya, mosolygás erőssége stb.) függvényében nem biztos, hogy megfelelően működik. A mosolyt háttérvilágítás mellett is nehéz detektálni.

- A mosoly detektálása és rögzítése után a következő felvétel készítéséhez időre van szükség.
- A(z) „MOSOLY-FELVÉTEL” a következő esetekben nem működik:
 - menü megjelenítése közben
 - fennmaradó rögzítési idő rendelkezésre állási idő megjelenítése közben
 - ha a következőben: „SPECIÁLIS FELVÉTEL” bármilyen funkció be van állítva

MOSOLY% (csak)

Az emberi arc mosolygását adja meg százalékban.

| Beállítás | Részletek |
|-----------|---|
| KI | Csak kereteket jelenít meg az arcok detektálásakor. |
| BE | A kereteket és a mosolygás szintjét (%-ban) jeleníti meg arcok érzékelésekor. |

MEGJEGYZÉS :

- A kamera egyszerre max. 16 arcot tud detektálni. A mosolygás szintje max. 3, a képernyőn legnagyobbak látszó arcnál jelenik meg.
- A készülék egyes arcokat a felvételi körülmények függvényében lehet, hogy nem detektál.

KÉPMÉRET

Beállítja a pillanatfelvételek képméretét (pixeleinek számát).

| Beállítás | Részletek |
|---|--|
| 1920X1080(2M) | 16:9 képarányú pillanatfelvételeket készít. • A 16:9 képarányú pillanatfelvételek szélei a nyomatásnál lemaradhatnak. |
| 4000X3000(12M) 2816X2112(5.9M) 2048X1536(3.1M) 640X480(0.3M) | 4:3 képarányú pillanatfelvételeket készít. |

Rács

Rácsvonalakat jelenít meg az alany dőlésszögének és kompozíciójának azonosításához.

FELH.TÁRCS.

A zársebesség, a rekesznyílás, a féhéregyensúly és az erősítés beállításait tudja elmenteni. A módválasztó tárcsa „U” pozícióra történő beállításával elkezdheti a rögzítést ugyanazokkal a beállításokkal, mint ahogy ezeket mentette.

„U: A gyakran használt funkciók beállítási értékeinek mentése (Felhasználói beállítások)” (☰36. old.)

SPECIÁLIS FELVÉTEL Menü (állókép)



AUTO RÖGZÍTÉS

Automatikusan elindítja a rögzítést azáltal, hogy a készülék érzékeli az LCD monitor piros keretében található motívum mozgásának (változtatja fényerejét) változásait.

„Automatikus rögzítés mozgásérzékelésre (AUTO RÖGZÍTÉS)” (E-46. old.)

LEJÁTSZÁS BEÁLLÍTÁS Menü (videó)



DÁTUM KERESÉSE

Szűri (leszűkíti) a videó index képernyőt a rögzítési dátumok alapján.
„Egy adott videó vagy pillanatfelvétel keresése dátum szerint” (☞65. old.)

DIGEST LEJÁTSZÁS (csak AVCHD mód esetén)

Lejátssza a rögzített videó tömörített változatát.
„DIGEST LEJÁTSZÁS” (☞61. old.)

MÁS FÁJL LEJÁTSZÁSA (csak AVCHD mód esetén)

Lejátssza a hibás kezelési információkat tartalmazó videókat.
„MÁS FÁJL LEJÁTSZÁSA” (☞62. old.)

Képrögzítő típus

Kiválasztja a rögzített videóból történő pillanatfelvétel-készítési módot.

| Tétel | Részletek |
|------------------|---|
| 1 FELVÉTEL | A pillanatfelvétel 1 képkockáját rögzíti. |
| 9 FOLY. FELVÉTEL | 9 képkockányi pillanatfelvételt rögzít folyamatosan. |
| 9 MULTI | 9 képkockányi pillanatfelvételt rögzít folyamatosan. Ezek a képek egy képernyőn jelennek meg, és a készülék egy pillanatfelvételnek tekinti őket. |

Rögzítési gyakoriság

Beállítja a rögzített videóból történő pillanatfelvétel-készítési intervallumot.

| Tétel | Részletek |
|-------------|--|
| 2 KÉPKOCKA | 2 képkockás időközönként rögzíti a felvételt. |
| 4 KÉPKOCKA | 4 képkockás időközönként rögzíti a felvételt. |
| 8 KÉPKOCKA | 8 képkockás időközönként rögzíti a felvételt. |
| 15 KÉPKOCKA | 15 képkockás időközönként rögzíti a felvételt. |
| 30 KÉPKOCKA | 30 képkockás időközönként rögzíti a felvételt. |

DÁTUM/IDŐ KIJELEZÉS

Beállítható, hogy megjelenítse-e a rögzítés dátumát és idejét videolejátszás közben.

| Beállítás | Részletek |
|-----------|---|
| KI | Nem jeleníti meg a dátumot és időt a lejátszás során. |
| BE | Megjeleníti a dátumot és időt a lejátszás során. |

SZERKESZTÉS Menü (videó)



VÉDETT/MÉGSE

Megvédi a fájlokat a véletlen törléstől.

„Megjelenített fájl védetté tétele/védettségének törlése” (☞70. old.)

„Kiválasztott fájlok védetté tétele/védettségének törlése” (☞70. old.)

LEVÁGÁS

Válassza ki a videó keresett részét és mentse azt el új videofájlként.

Az eredeti videó továbbra is megőrződik a korábbi helyén.

„Videó adott részének rögzítése (LEVÁGÁS)” (☞72. old.)

LEJÁTSZÁS BEÁLLÍTÁS Menü (állókép)



DÁTUM KERESÉSE

Szűri (leszűkíti) a pillanatfelvétel index képernyőt a rögzítési dátumok alapján.
„Egy adott videó vagy pillanatfelvétel keresése dátum szerint” (65. old.)

SZERKESZTÉS Menü (állókép)



VÉDETT/MÉGSE

Megvédi a fájlokat a véletlen törléstől.

„Megjelenített fájl védetté tétele/védettségének törlése” (☞70. old.)

„Kiválasztott fájlok védetté tétele/védettségének törlése” (☞70. old.)

BEÁLLÍTÁSOK (videó/állókép)



MOBIL ÚTMUTATÓ

Megjeleníti a Mobil felhasználói útmutató megnyitásához szükséges QR kódot.



- A QR kód helyes beolvasását követően megjelenik a weboldal.
Válassza ki a kameramodellt, amelynek a Mobil felhasználói útmutatóját szeretné megtekinteni.

MEGJEGYZÉS :

- A QR kód beolvasásához megfelelő alkalmazás szükséges. Ha a QR kód nem olvasható, akkor gépelje be az URL címet manuálisan az internetböngészőbe.
- A(z) Android eszközök és a(z) iPhone is támogatja a hordozható felhasználói útmutatót. Amelyet a szabványos böngészőkkel tekinthet meg, például: Google Chrome (Android) és Mobile Safari (iPhone).
- A QR Code a Denso Wave Incorporated regisztrált védjegye.

ÓRA BEÁLLÍTÁSA

Átállítja a pontos időt, és beállítja a helyi időt, ha a készüléket külföldön használja.

„Óra beállítása” (☞19. old.)

„Az óra és a helyi idő beállítása utazás közben” (☞23. old.)

„Nyári időszámítás beállítása” (☞24. old.)

DÁTUMKIJELEZÉS STÍLUS

Beállítja az év, a hónap, a nap sorrendjét és az időmegjelenítés formátumát (24 ó./12 ó.).

| Rendezési sorrend | Idő megjelenítése |
|-------------------|-------------------|
| hónap.nap.év | 12h |
| év.hónap.nap | 24h |
| nap.hónap.év | - |

LANGUAGE

A kijelző nyelve módosítható.

„A kijelző nyelvének módosítása” (☞21. old.)

MONITOR FÉNYESSÉG

Beállítja az LCD monitor fényerejét.

| Beállítás | Részletek |
|-------------|---|
| AUTOMATIKUS | Automatikusan a fényerőt a(z) „4” opcióra állítja, ha azt a szabadban, ill. a(z) „3” opcióra állítja, ha azt épületen belül használják. |
| 4 | Erősíti a monitor háttérvilágításának fényerejét függetlenül a külső körülményektől. |
| 3 | Beállítja a szabványos fényerősséget. |
| 2 | Csökkenti a monitor háttérvilágításának fényerejét függetlenül a külső körülményektől. |
| 1 | Gyenge fényerőt állít be. Kiválasztása takarékoskodik az akkumulátor élettartamával. |

MŰVELETI HANG

Ki-és bekapcsolja az üzemeltetés hangot.

Beállítások menü

| Beállítás | Részletek |
|-----------|--------------------------------------|
| KI | Kikapcsolja az üzemeltetés hangjait. |
| BE | Bekapcsolja az üzemeltetés hangjait. |

AUTOMATIKUS KIKAPCS.

Beállítása megelőzi, hogy elfelejtse kikapcsolni a készüléket.

| Beállítás | Részletek |
|-----------|--|
| KI | Akkor sem kapcsolja ki a készüléket, ha a készüléket 5 percnél hosszabb ideig nem használják. |
| BE | Automatikusan lekapcsolja a készüléket, ha a készüléket 5 percnél hosszabb ideig nem használják. |

GYORS ÚJRAINDÍTÁS

Azonnal elindítja a készüléket, ha azt az előző kikapcsolást követő 5 percen belül ismét bekapcsolja.

| Beállítás | Részletek |
|-----------|---|
| KI | Kikapcsolja a funkciót. |
| BE | Azonnal elindítja a készüléket, ha azt az előző kikapcsolást követő 5 percen belül ismét bekapcsolja. |

ÉRINTŐKÉP. ÁLLÍTÁS

Módosítja/állítja a gombok érzékeny területét az érintésérzékeny kijelzőn.
„Érintőpanel beállítása” (16. old.)

GYÁRI ALAPBEÁLLÍTÁS

Visszaállítja az össze beállítás értékét az alapértelmezettre.

FIRMWARE FRISSÍTÉS

Frissíti a készülék funkciókat a legfrissebb változatra.

A részleteket lásd a JVC weblapján.

(Ha a készülék programjához nincs elérhető frissítés, akkor a weblapon nem jelenítünk meg semmit.)

<http://www3.jvckenwood.com/english/support/index.html>

NYÍLT F.KÓDÚ LICENSZ (csak rögzítéskor)

Megjeleníti az egységen használt nyílt forráskódú szoftverek licenceit.

CSATLAKOZÁS BEÁLL. (videó/állókép)**KIJELZÉS TÉVÉN**

Megjeleníti az ikonokat és a dátumot/időt a TV képernyőn.

| Beállítás | Részletek |
|-----------|--|
| KI | Nem jeleníti meg az ikonokat és a dátumot/időt a TV képernyőn. |
| BE | Megjeleníti az ikonokat és a dátumot/időt a TV képernyőn. |

VIDEOKIMENET

Beállítja a képarányt (16:9 vagy 4:3) a csatlakoztatott TV-nek megfelelően.

| Beállítás | Részletek |
|-----------|--|
| 4:3 | Válassza az opciót, ha hagyományos TV készülékhez (4:3) csatlakozik. |
| 16:9 | Válassza az opciót, ha szélesvásznú TV készülékhez (16:9) csatlakozik. |

HDMI-KIMENET

Beállítja a kimenetet a készülék HDMI csatlakozójára, ha azt TV-hez csatlakoztatja.

| Beállítás | Részletek |
|-------------|--|
| AUTOMATIKUS | Rendszerint javasolt a(z) „AUTOMATIKUS” választása. |
| 576p | Válassza ezt, ha a videokimenet a(z) „AUTOMATIKUS” opciónál nem megfelelő. |

HDMI-VEZÉRLÉS

Beállítja a kapcsolatot a HDMI-CEC kompatibilis TV-hez.

| Beállítás | Részletek |
|-----------|---|
| KI | Kikapcsolja az összekapcsolt műveleteket. |
| BE | Bekapcsolja az összekapcsolt műveleteket. |

MÉDIA BEÁLL. (videó/állókép)



SD KÁRTYA FORMÁZÁSA

Törli az összes fájlt az SD kártyán.

| Beállítás | Részletek |
|----------------------|---|
| FÁJL | Törli az összes fájlt az SD kártyán. |
| FÁJL + KEZELÉSI SZÁM | Törli az összes fájlt az SD kártyáról és visszaállítja a könyvtár és fájl számozását az „1”-re. |

FIGYELEM :

- Nem lehet kiválasztani, ha nincs SD kártya behelyezve.
- A formázás során az SD kártyán található összes adat törlődik.
A formázás előtt másolja át az SD kártyán található összes fájlt egy számítógépre.
- Győződjön meg arról, hogy az akkumulátor teljesen fel van töltve, és hogy csatlakoztatta-e a váltakozó áramú adaptert, mert a formatálás sokáig eltarthat.

USB KAPCSOLAT MENÜ

Akkor jelenik meg, ha a készülék USB kábellel csatlakozik egy számítógéphez.

LEJÁTSZÁS SZÁMÍTÓGÉPEN

- Megjeleníti a készülékkel rögzített videókat a(z) MediaBrowser használatával.
„A mellékelt szoftver telepítése” (☞77. old.)
- Menti az eszközzel rögzített videókat a számítógépére - a mellékelt szoftver használata nélkül.
„Biztonsági mentés készítése fájlokról a mellékelt program használata nélkül” (☞82. old.)
„Másolás Mac számítógépre” (☞84. old.)

LEMEZ LÉTREHOZÁSA

Menti a készülékkel rögzített videókat egy lemezre a számítógép BD/DVD meghajtójával és a(z) MediaBrowser használatával.

KÖZVETLEN LEMEZ

Menti az egységgel rögzített videókat egy lemezre a számítógép BD/DVD meghajtójával.

FELTÖLTÉS

Feltölti a készülékkel rögzített videókat egy weboldalra a fájlmegosztáshoz - a(z) MediaBrowser használatával.

BIZTONSÁGI MÁSZOLAT

Biztonsági mentést készít a készülékkel rögzített videókról a(z) MediaBrowser használatával.
„Az összes fájl biztonsági mentése” (☞78. old.)

MEGJEGYZÉS :

- A biztonsági mentés előtt helyezze be azt az SD kártyát, amelyen a videók találhatóak.
- Ha a mellékelt szoftverrel elkészítette a fájlok biztonsági mentését, akkor azokat nem lehet a készülékre visszaállítani.
- Törölje a felesleges videókat a biztonsági mentés előtt.
A jelentős számú videó biztonsági mentése sokáig tarthat.
„Felesleges fájlok törlése” (☞69. old.)

Eiöl

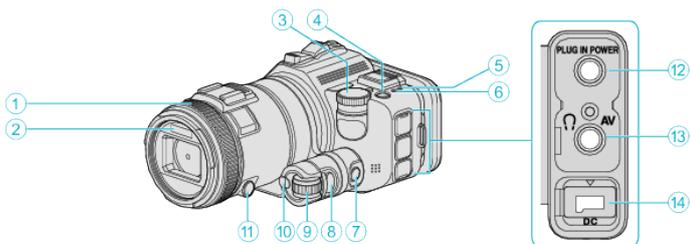

1 Fókuszgyűrű

- A fókuszt kézzel állítja be.

„A fókuszt manuális állítása” (☞37. old.)

2 Lámpa/Vaku

- Kapcsolja be a világítást, ha sötét helyen készít felvételt.

„FÉNY” (☞172. old.)

- Állítsa be a vakut szükség szerint a pillanatfelvételek készítéséhez.

„VAKU” (☞177. old.)

3 Módválasztó tárcsa

„Felvétel a beállítások módosításával” (☞32. old.)

4 (Főkapcsoló) gomb

5 ACCESS (Használat) lámpa

- A felvételt készítés és a lejátszás közben világít/villog.
Ne vegye ki az akkumulátort, az SD kártyát a kamerából és ne válassza le a váltakozó áramú adaptert.

6 POWER/CHARGE (Áram/töltés) lámpa

- Világít: Bekapcsolva
- Villog: Töltés folyamatban
- Elalszik: Töltés befejeződött

7 Idővezérlés gomb

8 Expozíció gomb

9 Állítótárcsa

10 SET gomb

11 Fókusz gomb

12 Mikrofon csatlakozó

- A mikrofont csatlakoztatja (külön megvásárolható).

13 AV csatlakozó/Fülhallgató csatlakozó

- Az AV csatlakozót TV-hez, stb. csatlakoztatja.
- A fejhallgatót csatlakoztatja (külön megvásárolható).

14 Egyenáramú csatlakozó

- A váltakozó áramú adaptert csatlakoztatja az akkumulátor töltéséhez.

Hátul

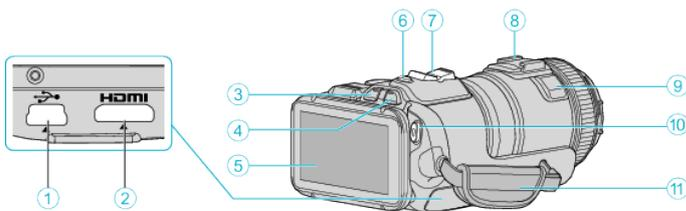

1 USB csatlakozó

- Számítógéphez csatlakozik egy USB kábel segítségével.

2 HDMI Mini csatlakozó

- Lehetővé teszi a TV készülékhez csatlakoztatást HDMI mini kábelen keresztül.

3 Lejátszás/Rögzítés gomb

4 [Kamera/Videó] (Videó/pillanatfelvétel) gomb

5 LCD monitor

6 SNAPSHOT (Állókép rögzítés) gomb

- Pillanatfelvételt készít.

7 Nagyítás/hangerő kar

- Felvétel során: A felvételtartományt állítja.
- Lejátszás során (index képernyő): A következő vagy előző oldalra vált.
- Videólejátszás során: A hangerőt állítja.

8 Saru (a külön megvásárolható külső mikrofon csatlakoztatásához)

9 Sztereó mikrofon

- Ne takarja el a mikrofont az ujjával a videó rögzítése közben.

10 START/STOP (Videórögzítés) gomb

- Elindítja/leállítja a videórögzítést.

11 Fogást segítő szíj

- Csúsztassa keresztül a kezét a szíjon, hogy a készüléket stabilabban tarthassa.

Alul

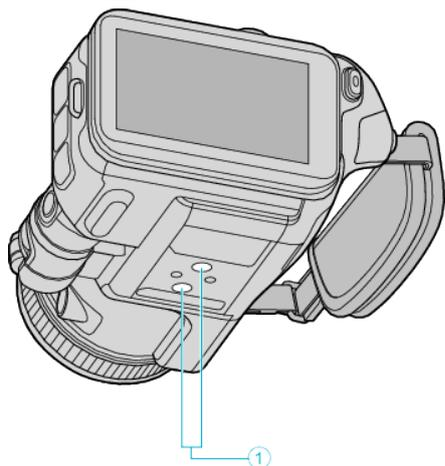

1 Állványrögzítő furat

„Rögzítés háromlábú állványon” (☞21. old.)

Belső

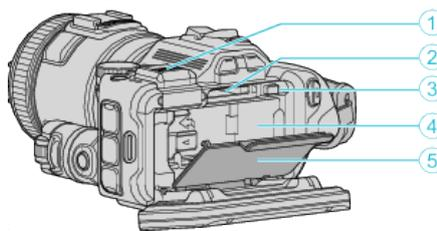

1 Kereső-terminálfedél

- A kereső rögzítéséhez vegye le a fedelet.

„A kereső rögzítése” (☞11. old.)

2 SD kártyahely

- Helyezze be az opcionális SD kártyát.

3 Akkumulátorretesz kar

„Az akkumulátor leválasztása” (☞13. old.)

4 Akkumulátor helye

„Az akkumulátor töltése” (☞12. old.)

5 Akkumulátor fedele

„Az akkumulátor töltése” (☞12. old.)

Rögzítés közös kijelzései



1 PRIOR. AE/EF MEGÉR.

„Motívumok rögzítése automatikus követéssel (PRIORITY AE/AF MEGÉR.)” (☞34. old.)

2 Automatikus RÖGZÍTÉS

„Automatikus rögzítés mozgásérzékelésre (AUTO RÖGZÍTÉS)” (☞46. old.)

3 Tele Makró

„Közeleli felvételek készítése” (☞40. old.)

4 FEHÉREGYENSÚLY

„Fehéregyensúly beállítás” (☞39. old.)

5 Idő

„Óra beállítása” (☞19. old.)

6 MOSOLY FELVÉTEL

„MOSOLY-FELVÉTEL (csak )” (☞173. old.)

7 Rögzítéshez használt média

8 Akkumulátor kijelző

9 SOROZATKÉP

„Sorozatkép” (☞32. old.)

10 Rögzítési mód

„Videó rögzítése automatikus módban” (☞25. old.)

11 Intelligens Auto jeleneinek beállítása

- Megjeleníti azon jeleneteket, melyeket a készülék Intelligens Auto funkcióban automatikusan érzékelt. Több jelenetet is érzékelhet.

„Intelligens automata jelenetek” (☞26. old.)

12 Jelenetválasztás

„Fényképezés téma (alany) szerint” (☞33. old.)

13 Nagyítás

„ZOOM ” (☞174. old.)

14 MIKROFON SZINT

„MIKROFON SZINT” (☞175. old.)

15 Fókusz

„A fókusz manuális állítása” (☞37. old.)

16 REKESZNYÍLÁS PRIOR.

„Manuális állítás a felvételhez” (☞35. old.)

17 Fényerő

„Manuális állítás a felvételhez” (☞35. old.)

18 Zársebesség

„Manuális állítás a felvételhez” (☞35. old.)

Videó rögzítése

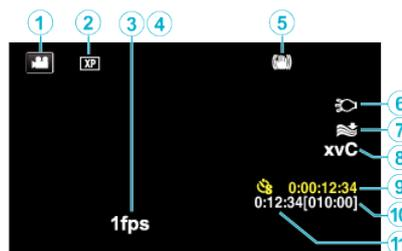

1 Videó mód

- Vált a videó és a pillanatfelvétel üzemmódok között.

2 Videó minősége

„VIDEÓ MINŐSÉG ” (☞174. old.)

3 KÉSLELTETETT RÖGZ.

„Rögzítési gyakoriság (KÉSLELTETETT RÖGZ.)” (☞45. old.)

4 NAGY SEBESSÉGŰ FELV.

„Lassított (nagy sebességű) rögzítés” (☞44. old.)

5 Képstabilizátor

„A kamera rázkódásának, remegésének csökkentése” (☞41. old.)

6 Világítás

„FÉNY ” (☞172. old.)

7 Szél-vágás

„SZÉLZAJ CSÖKKENTÉS ” (☞173. old.)

8 x.v.Color

„x.v.Color ” (☞174. old.)

9 Késleltetett rögzítés-számláló

„Rögzítési gyakoriság (KÉSLELTETETT RÖGZ.)” (☞45. old.)

10 Fennmaradó rögzítési idő

„Fennmaradó rögzítési idő ellenőrzése” (☞50. old.)

11 Jelenetszámláló

Pillanatfelvétel rögzítés

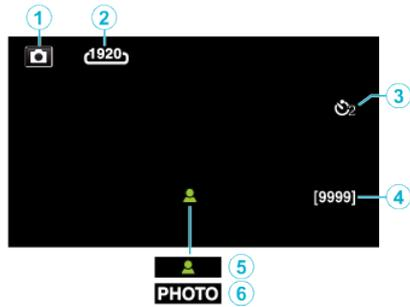

1 Pillanatfelvétel mód

- Vált a videó és a pillanatfelvétel üzemmódok között.

2 Képméret

„KÉPMÉRET” (☞179. old.)

3 Automatikus időzítő

„Csoportfelvételek készítése (automatikus időzítő)” (☞47. old.)

4 Fennmaradó felvételek száma

„Fennmaradó rögzítési idő ellenőrzése” (☞51. old.)

5 Fókusz

6 Rögzítés folyamatban

Videolejátszás



1 Videó mód

- Vált a videó és a pillanatfelvétel üzemmódok között.

2 Videofelvétel minősége

„VIDEÓ MINŐSÉG” (☞174. old.)

3 Művelet indikátor

„Videolejátszás műveleti gombjai” (☞54. old.)

4 Dátum/idő

- Megjeleníti a rögzítés dátumát és idejét.

5 Rögzítéshez használt média

6 Akkumulátor kijelző

7 Visszajátszási ideje

8 Késleltetett visszajátszás

„Késleltetett felvétel beállítás” (☞45. old.)

9 x.v.Color

„x.v.Color” (☞174. old.)

10 1080p kimenet

„HDMI-KIMENET” (☞187. old.)

11 Jelenetszámláló

Pillanattfelvétel lejátszás

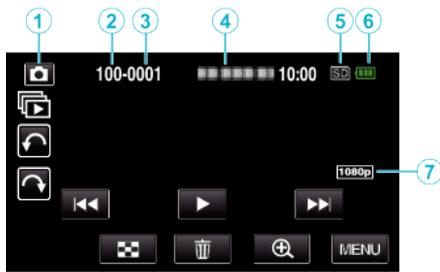

1 Pillanattfelvétel mód

- Vált a videó és a pillanattfelvétel üzemmódok között.

2 Könyvtár száma

3 Fájl száma

4 Dátum/idő

- Megjeleníti a rögzítés dátumát és idejét.

5 Rögzítéshez használt média

6 Akkumulátor kijelző

7 1080p kimenet

„HDMI-KIMENET” (187. old.)

Ha az egység nem működik megfelelően

Az áramellátás kikapcsolása

- 1 Kapcsolja ki a készüléket a főkapcsoló gomb megnyomásával.

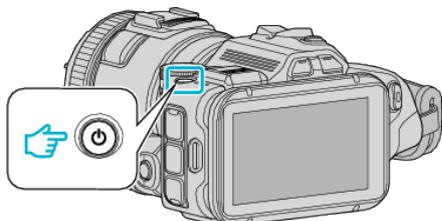

- 2 Távolítsa el az áramforrást (az akkumulátort és az AC adaptert), csatlakoztassa ezeket újra, majd nyomja meg a főkapcsoló gombot (visszaállítás kész).

Akkumulátorcsomag

Nem lehet bekapcsolni akkumulátor használata mellett.

Töltse az akkumulátort.

„Az akkumulátor töltése” (☞12. old.)

Ellenőrizze az érintkezőket szennyeződésre.

Ha a készülék csatlakozója vagy az akkumulátor piszkos, akkor törölje azt le egy gyapjú törlőronggyal vagy hasonló anyaggal.

Ha nem JVC akkumulátort használ, akkor a biztonságot és a teljesítményt nem garantálhatjuk. Győződjön meg arról, hogy eredeti JVC akkumulátort használ.

A töltés után csak kevés ideig használható.

Az akkumulátor az ismételt töltések hatására veszít a teljesítményéből. Ilyen esetben cserélje le az akkumulátort egy újra.

„Opcionális tartozékok” (☞24. old.)

Az akkumulátort nem lehet tölteni.

Ha az akkumulátort teletöltötte, akkor a lámpa nem villog tovább.

Ellenőrizze az érintkezőket szennyeződésre.

Ha a készülék csatlakozója vagy az akkumulátor piszkos, akkor törölje azt le egy gyapjú törlőronggyal vagy hasonló anyaggal.

A nem eredeti váltakozó áramú adapter használata tönkre teheti a készüléket. Győződjön meg arról, hogy csak eredeti váltakozó áramú adaptert használjon.

Az akkumulátortöltöttség kijelzés hibás.

Az akkumulátor töltöttsége nem jelenik meg, ha a váltakozó áramú adaptert is csatlakoztatja.

Ha a készüléket hosszabb ideig túl magas vagy túl alacsony hőmérsékletnél használja, ill. ha az akkumulátort túl gyakran tölti, akkor az akkumulátor töltöttsége tévesen jelenhet meg.

Rögzítés

Nem lehet rögzíteni.

Az intelligens automata mód több fényforrásnál a felvétel körülményeinek függvényében nem biztos, hogy megfelelően állítja be az expozíciót és a fókuszt. Ilyen esetben a beállításokat manuálisan kell korrigálni.

„A fókuszt manuális állítása” (☞37. old.)

A rögzítés automatikusan leáll.

A rögzítés automatikusan leáll, mert nem lehet 12 órás vagy hosszabb felvételt készíteni a specifikációk alapján. (A rögzítés leállításához bizonyos időre van szükség.)

Kapcsolja ki a készüléket, várjon egy keveset, majd kapcsolja azt újra be.

(A készülék automatikusan megáll, hogy megvédje az áramköröket, ha a hőmérséklet túl magas.)

A pillanatfelvételek folyamatos felvételi sebessége túl lassú.

A folyamatos felvétel sebessége csökken, ha a funkciót ismételve használja.

A folyamatos felvétel sebessége az SD kártya függvényében csökkenthető, ill. bizonyos rögzítési feltételek mellett is.

A fókuszt nem állítódik automatikusan.

Ha sötét helyen készít felvételt vagy a motívum nem rendelkezik elég kontraszttal a világos és a sötét között, akkor állítsa be a fókuszt manuálisan.

„A fókuszt manuális állítása” (☞37. old.)

Törölje le a lencsét egy lencsetisztító kendővel.

A nagyítás nem működik.

A digitális nagyítás a pillanatfelvételek rögzítési módjában nem elérhető.

A nagyítás művelet a késleltetett rögzítésnél nem elérhető. (A pillanatfelvétel rögzítés és a képstabilizátor egyidejűleg nem elérhető.)

A digitális nagyítás használatához állítsa a menü „ZOOM” elemét ennek megfelelően.

„ZOOM ” (☞174. old.)

SD-kártya

Nem lehet az SD kártyát behelyezni.

Győződjön meg arról, hogy az SD kártyát a helyes irányba helyezze be. „SD kártya behelyezése” (☞14. old.)

Nem lehet az SD kártyára másolni.

Ha olyan SD kártyát szeretne használni, amit korábban más eszközben használt, akkor azt először formázni (inicializálni kell) a médiabeállítások „SD KÁRTYA FORMÁZÁSA” opcióval. „SD KÁRTYA FORMÁZÁSA” (☞188. old.)

Lejátszás

A hang vagy a videó megszakad.

A két jelenet között a lejátszás néha megszakad. Ez nem hiba.

Nincs hang.

Állítsa a(z) „MŰVELETI HANG” opciót a közös menüben „BE” értékre. „MŰVELETI HANG” (☞185. old.)

Ugyanaz a kép látható sokáig.

Használjon nagy sebességű SD kártyát (Class 4 vagy jobb). „A használható SD kártyatípusok” (☞14. old.)
Tisztítsa meg az SD kártya érintkezőit száraz pamut törlőronggyal vagy hasonló anyaggal.
Használja a (z) „MÉDIA BEÁLL.” menü „SD KÁRTYA FORMÁZÁSA” funkcióját. (Ilyenkor minden adat törölve lesz.) „SD KÁRTYA FORMÁZÁSA” (☞188. old.)

A mozgás szaggatott.

Használjon nagy sebességű SD kártyát (Class 4 vagy jobb). „A használható SD kártyatípusok” (☞14. old.)
Tisztítsa meg az SD kártya érintkezőit száraz pamut törlőronggyal vagy hasonló anyaggal.
Használja a(z) MÉDIA BEÁLL. menü „SD KÁRTYA FORMÁZÁSA” funkcióját. (Ilyenkor minden adat törölve lesz.) „SD KÁRTYA FORMÁZÁSA” (☞188. old.)
Ellenőrizze a számítógép rendszerkövetelményeit, ha a(z) MediaBrowser alkalmazást szeretné a visszajátszáshoz használni. „A rendszerkövetelmények ellenőrzése (útmutató)” (☞76. old.)

Nem lehet a rögzített fájl megtalálni.

Szakítsa meg a dátumkeresés funkciót. „Egy adott videó vagy pillanatfelvétel keresése dátum szerint” (☞65. old.)
Válassza ki a(z) „MÁS FÁJL LEJÁTSZÁSA”-t a menüben. (A sérült fájlkezelő adatokkal rendelkező videókat is le lehet játszani.) „MÁS FÁJL LEJÁTSZÁSA” (☞62. old.)

A képek a TV-n nem megfelelően jelennek meg.

Húzza ki a kábelt, majd csatlakoztassa azt újra. „Csatlakoztatás a HDMI mini csatlakozón keresztül” (☞66. old.)
Kapcsolja ki, majd be a készüléket.

A képek a TV-n függőlegesen nyújtással jelennek meg.

Állítsa be a „VIDEOKIMENET” opciót a „MÉDIA BEÁLL.” menüben a „4:3” értékre. „VIDEOKIMENET” (☞187. old.)
Módosítsa a TV kijelzőjét a szükséges módon.

A TV-n megjelenített kép túl kicsi.

Állítsa be a „VIDEOKIMENET” opciót a „MÉDIA BEÁLL.” menüben a „16:9” értékre. „VIDEOKIMENET” (☞187. old.)

A HDMI mini kábellel történő csatlakozásakor a TV a képet vagy a hangot nem megfelelően adja vissza.

A képet vagy a hangot nem megfelelően adja vissza a csatlakoztatott TV függvényében. Ilyen esetekben tegye a következőket.
① Válassza le a HDMI mini kábelt, majd csatlakoztassa azt újra.
② Kapcsolja ki, majd be a készüléket. „Csatlakoztatás a HDMI mini csatlakozón keresztül” (☞66. old.)

Szerkesztés/másolás

Nem lehet a fájlt törölni.

A védett fájlokat (videókat/pillanatfelvételeket) nem lehet törölni. A fájl törlése előtt szüntesse meg annak védettségét.
„Fájlok védelme” (☞70. old.)

Nem lehet az SD kártyára másolni/fájlokat áthelyezni.

Állítsa az SD kártya írásvédelem kapcsolóját a KI állásba.

A BIZTONSÁGI MÁSOLAT (Biztonsági mentés) menü nem tűnik el.

Ha az USB kábel csatlakoztatva van, akkor a(z) „BIZTONSÁGI MÁSOLAT” menü fog megjelenni.

Számítógép

Nem lehet a számítógép merevlemezére másolni.

Ha nem telepíti a mellékelt MediaBrowser szoftvert, akkor egyes funkciók nem megfelelően fognak működni.
„A mellékelt szoftver telepítése” (☞77. old.)
A biztonsági mentés előtt győződjön meg arról, hogy a számítógép merevlemezén elégséges szabad hely áll ehhez rendelkezésre.

Nem lehet a számítógéppel DVD vagy Blu-ray lemezre másolni.

Ha lemezre szeretne rögzíteni, akkor a használt számítógépnek DVD vagy Blu-ray íróval is kell rendelkeznie.

A fájlt nem lehet a YouTube-ra feltölteni.

Ellenőrizze, hogy rendelkezik-e felhasználófiókkal a YouTube webhelyhez. (Ahhoz, hogy fájlokat tölthessen fel a YouTube webhelyre egy YouTube felhasználófiókkal kell rendelkeznie.)
A készüléket nem alkalmas más fájlformátumok feltölthető formátumra való átalakítására.
Lásd a mellékelt MediaBrowser program súgóját.

Mac számítógépet használók.

Másolja a fájlokat Mac számítógépre a következő módszer segítségével.
„Másolás Mac számítógépre” (☞84. old.)

A számítógép nem ismeri fel az SDXC kártyát.

Ellenőrizze és frissítse a számítógép operációs rendszerét.
„Ha a számítógépe nem ismeri fel az SDXC kártyát” (☞15. old.)

Képernyő/kép

Az LCD monitor képét nem lehet látni.

Az LCD monitor képe a fényes helyeken, pl. a direkt napfényben lehet, hogy nem olyan jól látszik.

Az LCD monitoron egy fényes sáv vagy folt látható.

Módosítsa a készülék irányát, hogy megelőzze, hogy abba a fényforrás közvetlenül bevilágítson. (Ha a készülék egy fényforrás felé néz, akkor egy fényes fénycsáv vagy pont jelenhet meg, de ez nem jelent hibás működést.)

A rögzített alany túl sötét.

Használja a háttérvilágítás kompenzációt, ha a háttér világos és a motívum sötét.

„Háttérvilágítás kompenzáció használata haladóknak” (☞10. old.)

Használja a „FÉNY”-t a menüben.

Használja a JELENETVÁLASZTÁS „ÉJJELE” elemét.

„Fényképezés téma (alany) szerint” (☞33. old.)

Használja a „ERŐSÍTÉS NÖVELESE”-t a menüben.

„Manuális állítás a felvételhez” (☞35. old.)

Állítsa a rögzítés menü „FÉNYESSÉG BEÁLLÍTÁSA” elemét a „+” oldalra.

„Manuális állítás a felvételhez” (☞35. old.)

Zársebesség csökkentése. (Az alany képe elmosódhat, ha a zársebesség értéke túl alacsony.)

Állítsa be kisebb rekesznyílás értékre.

A rögzített alany túl világos.

Deaktiválja a háttérvilágítás-kompenzációt, ha azt nem használja.

„Háttérvilágítás kompenzáció használata haladóknak” (☞10. old.)

Állítsa a rögzítés menü „FÉNYESSÉG BEÁLLÍTÁSA” elemét a „-” oldalra.

„Manuális állítás a felvételhez” (☞35. old.)

Zársebesség növelése.

Állítsa be nagyobb rekesznyílás értékre.

A képernyőn világos vagy sötét foltok láthatók.

Az LCD monitor 99,99% működő pixellel rendelkezik, a pixelek 0,01%-a világos (piros, kék, zöld) vagy sötét foltként jelenhetnek meg. Ez nem hiba. A készülék ezeket a foltokat nem rögzíti.

Egyéb problémák

A képernyőn a gombok nem működnek.

Érintse meg a gombokat az ujjával az érintésérzékeny kijelzőn.

Ha a gombokat a körmeivel érinti meg vagy kesztyűs kézzel, akkor azok nem reagálnak az érintésre.

Szervizkérés előtt mentse el a rögzített adatokat.

① Csatlakozzon USB kábel segítségével a számítógéphez.

A(z) „ESZKÖZVÁLASZTÁS” menü jelenik meg.

② Nyomja le, és tartsa lenyomva legalább 2 másodpercig a(z) START/STOP gombot.

A(z) „LEJÁTSZÁS SZÁMÍTÓGÉPEN” jelenik meg.

A műveleteket a számítógépen a képernyőváltás után kell végrehajtani.

A kép szemcsés.

A digitális nagyítás használatakor a kép szemcséssé válik a digitális nagyítás következtében.

A készülék melegszik.

Ez nem hiba. (A készülék a hosszú használat során melegszik.) Ha a készülék túl meleg, akkor ne használja azt tovább.

A kijelző nyelve megváltozott.

Ez akkor történhet, ha a készüléket egy olyan TV készülékhez csatlakoztatja a HDMI mini kábellel, amely eltérő nyelvi beállítást használ.

„Használat TV-vel HDMI-n keresztül” (☞67. old.)

A HDMI mini kábellel történő csatlakozáskor a TV a képet vagy a hangot nem megfelelően adja vissza.

A képet vagy a hangot nem megfelelően adja vissza a csatlakoztatott TV függvényében. Ilyen esetekben tegye a következőket.

① Válassza le a HDMI mini kábelt, majd csatlakoztassa azt újra.

② Kapcsolja ki, majd be a készüléket.

„Csatlakoztatás a HDMI mini csatlakozón keresztül” (☞66. old.)

A HDMI-CEC funkciók nem megfelelően működnek és a TV nem működik együtt a készülékkel.

A TV készülékek a műszaki jellemzőiknek megfelelően másképp működhetnek, még akkor is, ha azok HDMI-CEC kompatibilisek. Így nem garantálhatjuk, hogy a készülék HDMI-CEC funkciói minden egyes TV készüléknél működnek. Ilyen esetben állítsa a(z) „HDMI-VEZÉRLÉS” opciót a(z) „KI” beállításra.

„HDMI-VEZÉRLÉS” (☞187. old.)

A készülék túl lassú, amikor a videó és a pillanatfelvétel módok között váltok, ill. a ki- és a bekapcsoláskor.

Javasoljuk, hogy az összes videót és pillanatfelvételt másolja át a számítógépére, mielőtt törölné a fájlokat a készülékhez. (Ha a készüléken sok rögzített fájl található, akkor a készülék lassabban reagál.)

A készülék nem megfelelően működik és egy hibáüzenet jelenik meg.

A készülék mikroszámítógép-vezérlést használ. Az elektrosztatikus feltöltődés, a zaj és az interferencia (pl. TV, rádió stb. készüléktől) megakadályozhatja a megfelelő működését. Ilyen esetben kapcsolja ki a készüléket és válassza le a váltakozó áramú adaptert és az akkumulátort. A készülék resetel.

A működés le lett tiltva, mert az ÁRAM/TÖLTÉS és a HOZZÁFÉRÉS lámpa villog

Távolítsa el az áramforrást (az akkumulátort és az AC adaptert) a készülék kikapcsolását követően, csatlakoztassa ezeket újra, majd nyomja meg a főkapcsoló gombot. Ha ezen műveletek nem oldják meg a problémát, akkor kérjen segítséget a JVC forgalmazótól vagy a JVC szervizközpontjától.

Jogi nyilatkozat

- Nem vállalunk felelősséget a rögzített tartalmak elvesztéséért, ha a készülék, a biztosított alkatrészek vagy az SD kártya hibás működése miatt a videókat/audiókat nem lehet rögzíteni vagy azokat nem lehet lejátszani.
- A törölt tartalmakat (adatokat), ideértve a készülék hibás működése miatti adatvesztéseket, nem lehet visszaállítani. Kérjük, vegye figyelembe a figyelmeztetéseket.
- A JVC nem vállal felelősséget semmilyen adatvesztésért. Kérjük, vegye figyelembe a figyelmeztetéseket.
- A minőségjavítás érdekében a hibás rögzítő médiát elemezhetjük. Így lehet, hogy nem adjuk vissza.

Hibaüzenet?

ÁLLÍTSA BE A DÁTUMOT/IDŐT!

Csatlakoztassa a váltakozó áramú adapter, töltsze az akkumulátort 24 óránál hosszabban és állítsa be az órát. (Ha az üzenet még mindig látható, akkor az óra eleme lemerült. Forduljon a legközelebbi JVC forgalmazóhoz.) „Óra beállítása” (☞19. old.)

KOMMUNIKÁCIÓS HIBA

Csatlakoztassa újra az USB kábelt. Kapcsolja ki a készüléket és a hozzá csatlakoztatott eszközt, várjon egy keveset, majd kapcsolja újra be őket. Tegye vissza az akkumulátort.

MEMÓRIAKÁRTYA-HIBA!

Ellenőrizze, hogy a kártyát támogatja-e az egység. „A használható SD kártyatípusok” (☞14. old.)
Kapcsolja ki, majd be a készüléket.
Válassza le az egyenáramú adaptert és vegye ki az akkumulátort, majd vegye ki és tegye be újra az SD kártyát.
Távolítsa el az SD kártya csatlakozóiról a szennyeződések.
Ha a fentiek nem oldják meg a problémát, akkor készítsen biztonsági mentést a fájlokról és hajtsa végre a(z) „KÖZÖS” menü „SD KÁRTYA FORMÁZÁSA” elemét. (Ilyenkor minden adat törölve lesz.)
„SD KÁRTYA FORMÁZÁSA” (☞188. old.)

NEM FORMÁZOTT

Válassza az „OK” gombot, majd válassza a(z) „FORMÁZZA?” képernyőn a(z) „IGEN” opciót.

FELVÉTEL HIBA

Kapcsolja ki, majd be a készüléket.

JELENLEG NEM VEHETŐ FEL TÖBB ÁLLÓKÉP

Állítsa meg a videorögzítést a pillanatfelvételek készítése előtt. (Ha az SD kártyát kiveszi és újra behelyezi a videorögzítés alatt, akkor nem lehet pillanatfelvételeket rögzíteni.)

LEJÁTSZÁS SIKERTELEN

Távolítsa el, majd tegye be újra az SD kártyát.
„SD kártya behelyezése” (☞14. old.)
Távolítsa el az SD kártya csatlakozóiról a szennyeződések.
Helyezze be az SD még a bekapcsolás előtt.
Védje a készüléket az erős ütésektől és rázkódástól.

A VIDEOKEZELŐ FÁJL SÉRÜLT VIDEO FELV./ LEJÁTSZÁSÁHOZ VISSZAÁLLÍTÁS SZÜKSÉGES VISSZAÁLLÍTTJA?

Válassza a (z) „OK” gombot a visszaállításhoz. (A nem helyreállítható videók nem jelennek meg az index képernyőn, de lehet, hogy azokat az „MÁS FÁJL LEJÁTSZÁSA” menüvel még mindig lejátszhatja.)
„MÁS FÁJL LEJÁTSZÁSA” (☞62. old.)

NEM TÁMOGATOTT JELENET!

Használja a készüléket rögzített fájlokat. (A más eszközökkel rögzített fájlokat az eszköz nem biztos, hogy le tudja játszani.)

NEM TÁMOGATOTT FÁJL

Használja a készüléket rögzített fájlokat. (A más eszközökkel rögzített fájlokat az eszköz nem biztos, hogy le tudja játszani.)

A FÁJL VÉDETT

Kapcsolja ki a „VÉDETT/MÉGSE” menü „SZERKESZTÉS” funkcióját.
„Fájlok védelme” (☞70. old.)

ELLENŐRIZZE A KÁRTYA ÍRÁSVÉDELMI KAPCSOLÓJÁT

Állítsa az SD kártya írásvédelem kapcsolóját a KI állásba.

NINCS ELEGENDŐ HELY

Törölje a fájlokat vagy helyezze át őket egy számítógépre vagy más eszközre.

Cserélje le az SD kártyát egy újra.

A RÖGZÍTHETŐ KEZELÉSI SZÁMOK FELSŐ HATÁRÉRTÉKE

- ① Helyezze át a fájlokat vagy könyvtárakat a számítógépre vagy más eszközre. (Készítsen biztonsági mentést a fájljairól.)
- ② Válassza a médiabeállítások menüben található „SD KÁRTYA FORMÁZÁSA” pont „FÁJL + KEZELÉSI SZÁM” lehetőségét. (Az SD kártya összes adata törlődni fog.)
„SD KÁRTYA FORMÁZÁSA” (☞188. old.)

JELENETMENNYISÉGI HATÁRÉRTÉK TÚLLÉPVE

- ① Helyezze át a fájlokat vagy könyvtárakat a számítógépre vagy más eszközre. (Készítsen biztonsági mentést a fájljairól.)
- ② Válassza a médiabeállítások menüben található „SD KÁRTYA FORMÁZÁSA” pont „FÁJL + KEZELÉSI SZÁM” lehetőségét. (Az SD kártya összes adata törlődni fog.)
„SD KÁRTYA FORMÁZÁSA” (☞188. old.)

MAPPASZÁM-TÚLCSDORDULÁS

- ① Helyezze át a fájlokat vagy könyvtárakat a számítógépre vagy más eszközre. (Készítsen biztonsági mentést a fájljairól.)
- ② Válassza a médiabeállítások menüben található „SD KÁRTYA FORMÁZÁSA” pont „FÁJL + KEZELÉSI SZÁM” lehetőségét. (Az SD kártya összes adata törlődni fog.)
„SD KÁRTYA FORMÁZÁSA” (☞188. old.)

FÁJLMENNYISÉGI HATÁRÉRTÉK TÚLLÉPVE

- ① Helyezze át a fájlokat vagy könyvtárakat a számítógépre vagy más eszközre. (Készítsen biztonsági mentést a fájljairól.)
- ② Válassza a médiabeállítások menüben található „SD KÁRTYA FORMÁZÁSA” pont „FÁJL + KEZELÉSI SZÁM” lehetőségét. (Az SD kártya összes adata törlődni fog.)
„SD KÁRTYA FORMÁZÁSA” (☞188. old.)

A FELDOLGOZÁS VISSZAVONVA HELYHIÁNY MIATT

FELVÉTEL MEGSZAKÍTVÁ

Kapcsolja ki, majd be a készüléket.

Védje a készüléket a vibrációtól és az ütésektől.

A KAMERA HŐMÉRSÉKLETE EMELKEDIK KAPCSOLJA KI A KAMERÁT, ÉS KÉREM VÁRJON

Kapcsolja ki a készüléket, és hagyja azt lehűlni, mielőtt azt újra bekapcsolná.

Rendszeresen tartsa karban a készüléket, hogy azt sokáig használhassa.

FIGYELEM :

- Győződjön meg arról, hogy leválasztotta az akkumulátort, a váltakozó áramú adaptert és a tápkábel csatlakozó dugóját, mielőtt bármely karbantartási feladatnak nekiállna.

Videokamera

- Törölje le a készüléket egy száraz, puha ronggyal, hogy eltávolítsa róla a szennyeződések.
- Ha az eszköz nagyon piszkos, akkor nedvesítse meg a rongyot semleges hatású tisztítószer oldatával, és törölje le vele a kameratestet, majd használjon egy tiszta rongyot a tisztítószeres oldat letöröléséhez.

FIGYELEM :

- Ne használjon oldószereket (pl. benzolt, hígítót és alkoholt). Különböző tönkretelheti a készüléket.
- Ha kémiai hatású törölkendőt vagy tisztítószer használ, akkor olvassa el a termék használati utasítását és tartsa be a termék figyelmeztetéseit.
- Ne engedje, hogy az eszköz sokáig érintkezessen gumi vagy műanyag termékekkel.

Lencsék/LCD monitor

- Használjon (a kereskedelmi forgalomban kapható) lencsefújót a por eltávolítására és használjon (a kereskedelmi forgalomban kapható) lencsetisztító-kendőt a szennyeződések eltávolításához. Ha a lencsék piszkosak, akkor azok foltot hagyhatnak a felvételen is.
- A képernyőn kereskedelmi forgalomban kapható tükröződésálló vagy védőfóliát használhat. A fólia vastagságától függően előfordulhat, hogy a műveletek nem hajthatók végre zökkenőmentesen az érintőképernyőn vagy a képernyő enyhén elsötétülhet.

Kamera

| Tétel | Részletek |
|---|--|
| Tápforrás | Váltakozó áramú adapterrel (AP-V20): egyenáramú 11 V Váltakozó áramú adapterrel (UIA324-1220): egyenáramú 12 V Akkumulátorral: egyenáramú 7,2 V |
| Fogyasztás | 4,4 W (MONITOR FÉNYESSÉG: 3 (alap)) 4,8 W (MONITOR FÉNYESSÉG: 4 (világosabb)) Névleges áramerősség Váltakozó áramú adapterrel (AP-V20): 1 A Váltakozó áramú adapterrel (UIA324-1220): 2 A |
| Méretek (mm) | 110 x 76 x 183 (SZÉ x MA x MÉ: a fogást segítő szíj, a kereső és a kinyúlás nélkül) |
| Súly | kb. 500 gramm (csak a kamera), kb. 585 gramm (a mellékelt akkumulátorral együtt) |
| Környezeti jellemzők | Megengedhető üzemi hőmérséklet: 0 °C ... 40 °C Megengedhető tárolási hőmérséklet: -20 °C ... 50 °C Megengedhető relatív páratartalom: 35 % ... 80 % |
| Képrögzítő eszköz | 1/2,3" 12 760 000 képpont (CMOS, hátoldali megvilágítás) |
| Rögzített méret (videó) | MOV 1080p LPCM/MP4 1080p/AVCHD mód 2 070 000 ... 5 400 000 képpont (képstabilizátor: KI, dinamikus zoom: BE) MP4 720p/iFrame 720p mód 920 000 ... 3 570 000 képpont (dinamikus zoom: BE) |
| Rögzített méret (pillanatfelvétel) | 4 430 000 ... 5 940 000 képpont (4:3) (képstabilizátor: KI) 2 070 000 ... 5 410 000 képpont (16:9) (képstabilizátor: KI) |
| Lencsék | F1,2 - 2,8, f= 3,76 mm ... 37,6 mm Videó (MOV 1080p LPCM/MP4 1080p/AVCHD mód) 35 mm-es átalakítás: 29,5 mm ... 476 mm (dinamikus nagyítás: BE, képstabilizátor: KI) 35 mm-es átalakítás: 29,5 mm ... 342 mm (dinamikus nagyítás: KI, képstabilizátor: KI) Videó (MP4 720p/iFrame 720p mód) 35 mm-es átalakítás: 36,3 mm ... 715 mm (dinamikus nagyítás: BE, képstabilizátor: KI) 35 mm-es átalakítás: 36,3 mm ... 406 mm (dinamikus nagyítás: KI, képstabilizátor: KI) Állókép 35 mm-es átalakítás: 29,8 mm ... 298 mm (4:3) (képstabilizátor: KI) 35 mm-es átalakítás: 34,4 mm ... 344 mm (16:9) (képstabilizátor: KI) |
| Legkisebb megvilágítás | 10 lux (ERŐSÍTÉS NÖVELÉSE: BE) 1 lux (ERŐSÍTÉS NÖVELÉSE: AUTO.LASSÚ ZÁRSZERK.) 1 lux (JELENET KIV.: ÉJJELI) |
| Nagyítás (videórögzítés közben) | Optikai nagyítás: akár 10x-es Dinamikus nagyítás: max. 16-szoros (képstabilizátor: KI) Digitális nagyítás: max. 64-szeres |
| Nagyítás (pillanatfelvétel-rögzítés közben) | Optikai nagyítás: akár 10x-es |
| LCD monitor | 3", 460 000 képpont, színes LCD |
| Rögzítéshez használt média | SD/SDHC/SDXC kártya (kereskedelmi forgalomban kapható) „A használható SD kártyatípusok” (14. old.) |
| Óra eleme | Újratölthető elem |

Csatlakozók

| Tétel | Részletek |
|--------------------------|--|
| HDMI kimeneti csatlakozó | HDMI mini csatlakozó (x.v.Color kompatibilis) |
| AV kimenet | Videó kimenet: 1,0 V (p-p), 75 Ω Audió kimenet: 300 mV (rms), 220 Ω |
| USB csatlakozó | Mini USB AB típus |

Videó (AVCHD)

| Tétel | Részletek |
|------------------------------|--|
| Rögzítés/lejátszás formátuma | AVCHD szabványos Videó: MPEG-4 AVC/H.264 Audió: AC3 (2ch) Dolby Digital |
| Kiterjesztés | .MTS |
| Jelrendszer | PAL szabványos |
| Képminőség (videó) | 50p 1920 x 1080 képpont Max. 28 Mbps, átlagosan 27 Mbps XP 1920 x 1080 képpont Átlag kb. 17 Mbps EP 1920 x 1080 képpont Átlag kb. 4,8 Mbps |
| Hangminőség (audió) | 48 kHz, 256 kbps |

Videó (MOV/MP4)

| Tétel | Részletek |
|------------------------------|---|
| Rögzítés/lejátszás formátuma | Videó: MPEG-4 AVC/H.264(MP4) Audió: AAC (2ch) (MP4)/LPCM (2ch) (MOV) |
| Kiterjesztés | .MOV/.MP4 |
| Jelrendszer | PAL szabványos |
| Képminőség (videó) | MOV 1080p LPCM 1920 x 1080 képpont Max. 36 Mbps, átlagosan kb. 35 Mbps MP4 1080p 1920 x 1080 képpont Max. 36 Mbps, átlagosan kb. 35 Mbps MP4 720p 1280 x 720 képpont Max. 16 Mbps, átlagosan kb. 12 Mbps iFrame 720p 1280 x 720 képpont Max. 36 Mbps, átlagosan kb. 34 Mbps WIFI RÖGZÍTÉS 640 x 360 képpont Max. 1 Mbps, átlagosan kb. 0,9 Mbps |
| Hangminőség (audió) | MOV 1080p LPCM 96 kHz, 4608 kbps MP4 1080p/MP4 720p/iFrame 720p/WIFI RÖGZÍTÉS 48 kHz, átlagosan 128 kbps |

Állókép

| Tétel | Részletek |
|----------------------|---|
| Rögzítési formátumot | JPEG szabványos |
| Kiterjesztés | .JPG |
| Kép mérete | „A pillanatfelvételek becsült száma (mértékegység: felvételek száma)” (☞51. old.) |

Váltakozó áramú adapter (AP-V20)

| Tétel | Részletek |
|--------------------------------|---|
| Tápforrás | Váltakozó áram, 110 V ... 240 V, 50 Hz/60 Hz |
| Kimenet | DC 11 V, 1 A |
| Megengedhető üzemi hőmérséklet | 0 °C ... 40 °C (10 °C ... 35 °C töltés közben) |

Váltakozó áramú adapter (UIA324-1220)

| Tétel | Részletek |
|--------------------------------|---|
| Tápforrás | Váltakozó áram, 110 V ... 240 V, 50 Hz/60 Hz |
| Kimenet | Egyenáram, 12 V, 2 A |
| Megengedhető üzemi hőmérséklet | 0 °C ... 40 °C (10 °C ... 35 °C töltés közben) |

Akkumulátor (BN-VF815U)

| Tétel | Részletek |
|---------------|--------------------------------|
| Tápfeszültség | 7,2 V |
| Teljesítmény | 1410 mAh |
| Méret (mm) | 30,5 x 33 x 52 (SZÉ x MA x MÉ) |
| Súly | Kb. 85 gramm |

MEGJEGYZÉS :

- A megadott műszaki adatok és a termékmegjelenés változtatásához való jogot külön értesítés nélkül is fenntartjuk.

JVC