

# JVC

دوربین فیلمبرداری

راهنمای کاربر مشروح

## GZ-E100

Everio

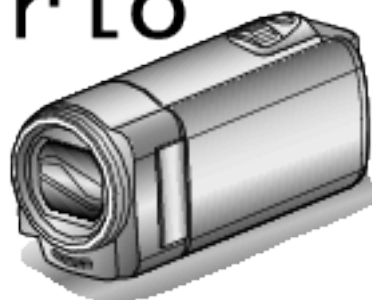

45	نامگذاری فایل ها بر روی دیسک با اتصال به ضبط کننده DVD
46	ایجاد دیسک با استفاده از ضبط کننده Blu-ray متصل
47	کپی در رایانه مجهز به سیستم عامل Windows
47	بررسی نیازمندی های سیستم (دستورالعمل ها)
48	نصب نرم افزار عرضه شده (سرخود)
49	تهیه نسخه پشتیبان از همه فایل ها
51	سازماندهی فایل ها
52	ضبط فیلمها روی دیسک ها
53	تهیه نسخه پشتیبان از فایل ها بدون استفاده از نرم افزار فراهم شده
54	فهرست فایلها و پوشه ها
55	کپی در رایانه دارای Mac

تنظیمات منو

56	اجرای منو
57	منوی ضبط (فیلم)
60	منوی پخش (فیلم)
62	منوی تنظیمات نمایشگر
63	منوی تنظیمات ساده
64	منوی تنظیمات ساده
65	منوی تنظیمات اتصال
66	منوی اتصال USB

نام قطعات

67	جلو
67	پشت
68	پایین
68	داخلی
69	مانیتور LCD

نشانه های روی صفحه نمایش LCD

69	ضبط فیلم
70	پخش فیلم

عیب یابی

70	وقتی دستگاه به درستی کار نمی کند
71	بسته باتری
71	ضبط
72	کارت SD
72	پخش
73	ویرایش/کپی
73	رایانه
74	صفحه نمایش/تصویر
74	سایر مشکلات
75	پیغام خطا؟

مراقبت و نگهداری

مشخصات

76	
77	

راهنمای مبتدیان

3	شارژ کردن
3	ضبط
3	پخش
3	نکات فیلمبرداری
4	فصل تعطیلات/کریسمس
5	ازدواج
6	سفر
8	پارک سرگرمی

شروع به کار

9	ویژگی های اصلی
10	بررسی لوازم جانبی
11	شارژ کردن بسته باتری
12	تنظیم دستگیره
12	استفاده به صورت بند دستی
13	قرار دادن کارت SD درون دستگاه
13	انواع کارتهای SD قابل استفاده
14	روشن کردن دستگاه
15	تنظیم ساعت
16	تنظیم مجدد ساعت
17	تغییر زبان صفحه نمایش
17	نگهداری این دستگاه
17	گذاشتن سه پایه
18	استفاده از دستگاه در کشورهای دیگر
18	شارژ کردن بسته باتری در سایر کشورها
18	تنظیم ساعت با زمان محلی در هنگام سفر
19	تنظیم ساعت تابستانی
19	وسایل جانبی اختیاری

ضبط

20	فیلمبرداری در حالت خودکار
21	زوم کردن
22	ضبط دستی
23	انتخاب صحنه
24	تنظیم دستی فوکوس
25	تنظیم روشنایی
26	تنظیم توازن سفیدی
27	تنظیم خنثی کردن نور پس زمینه
27	گرفتن نماهای نزدیک
28	تصویربرداری شفاف از سوژه های انسانی (تشخیص چهره AE/AF)
29	کاهش لرزش دوربین
30	ضبط با وقفه (ضبط با وقفه)
31	ضبط خودکار با تشخیص حرکات (ضبط خودکار)
32	زمان ضبط/شارژ باتری باقیمانده

پخش

34	پخش فیلم ها
34	پخش فیلمی با اطلاعات ناقص مدیریت
35	جستجوی یک فیلم خاص
36	جستجوی تاریخ
36	اتصال به تلویزیون و مشاهده از طریق تلویزیون
37	اتصال با استفاده از رابط HDMI Mini
38	اتصال با استفاده از رابط AV

ویرایش

40	حذف فایلهای ناخواسته
40	حذف فایل نمایش داده شده فعلی
41	حذف فایلهای انتخاب شده
42	حذف همه فایل ها
42	حفاظت از فایلها
42	حفاظت از/برداشتن حفاظت از فایل نمایش داده شده فعلی
43	حفاظت/برداشتن حفاظت از فایلهای انتخابی
44	حفاظت از همه فایل ها
44	برداشتن حفاظت از همه فایل ها

2 دست راست خود را دراز کرده و دوربین را بالای سر بگیرید.

3 صفحه نمایش LCD را با دست چپ خود نگه داشته و زاویه را تنظیم کنید.

**احتیاط :**

- از این روش تنها بعنوان آخرین راه حل استفاده کنید زیرا حفظ ثبات تصویر مشکل است.
- زاویه را تا حد امکان روی زاویه گسترده تنظیم کنید زیرا ممکن است دوربین لرزش داشته باشد.
- دقت کنید. آسایش افرادی که در اطرافتان قرار دارند را بر هم نزنید.

**نشستن روی دو پا و تصویر برداری در سطح چشم**



هنگام عکسبرداری از کودکان، بهترین حالت آنست که در ارتفاع پایینی قرار بگیرید. با ضبط تصاویر از سطحی در اندازه چشمان کودکان می توانید از تمامی حالات زیبای صورت آنها بخوبی تصویربرداری کنید.

**[آماده شدن]**

- 1 در حالی که پای راست خود را روی زمین گذاشته اید، زانوی چپ خود را روی زمین بگذارید.
- 2 آرنج دست راست خود را که دوربین را نگه می دارد، روی زانوی راست بگذارید.
- 3 صفحه نمایش LCD را با دست چپ خود نگه داشته و زاویه را تنظیم کنید.

**حرکت در سطح افقی**

- به دستورالعمل های اجرایی موجود در بخش تصاویر متحرک در راهنمای کاربر با جزئیات کامل مراجعه کنید.
- از این روش برای تصویر برداری در زاویه باز استفاده کنید.

**[آماده شدن]**

- 1 برای تصویربرداری، بجای جابجایی دستان خود، بدنتان را بچرخانید و در همین حال روش اصلی نگهداشتن دوربین فیلمبرداری را بگونه ای که در بالا گفته شد حفظ کنید.
  - 2 مقابل جهتی که چرخش پایان می یابد بایستید.
  - 3 بالا تنه خود را در جهتی که ضبط شروع خواهد شد بچرخانید.
  - 4 دکمه شروع را فشار داده و به مدت 2 ثانیه ضبط کنید؛ سپس بدن خود را آهسته تا سمت روبرو بچرخانید.
- در حالی که به طرف روبرو ایستاده اید، 2 ثانیه دیگر ضبط کرده و دکمه توقف را فشار دهید. (چرخش 90 درجه ای باید در حدود 5 ثانیه طول بکشد تا مانند حرکت آهسته به نظر برسد.)

**شارژ کردن**

- به دستورالعمل های اجرایی موجود در بخش تصاویر متحرک در راهنمای کاربر با جزئیات کامل مراجعه کنید.

**ضبط**

- به دستورالعمل های اجرایی موجود در بخش تصاویر متحرک در راهنمای کاربر با جزئیات کامل مراجعه کنید.

**پخش**

- به دستورالعمل های اجرایی موجود در بخش تصاویر متحرک در راهنمای کاربر با جزئیات کامل مراجعه کنید.

**نکات فیلمبرداری**

**روش اصلی نگهداشتن دوربین فیلمبرداری  
~ ضبط تصویر ثابت ~**



این روش استاندارد فیلمبرداری ایستاده است. به منظور داشتن تصاویری ثابت، از این روش های اصلی به خوبی مطلع شوید.

**[آماده شدن]**

- 1 پاهای خود را به اندازه عرض شانه باز کنید.
- 2 آرنج دست راست را که دوربین را نگه می دارد، به پهلو خود نزدیک کنید.
- 3 صفحه نمایش LCD را با دست چپ خود نگه داشته و زاویه را تنظیم کنید.

**دراز کردن دست ها برای فیلمبرداری  
~ تصویر برداری با زاویه زیاد ~**



هنگامی که سوژه در پشت جمعیتی از افراد قرار دارد، دستان خود را دراز کنید.

**[آماده شدن]**

- 1 پاهای خود را به اندازه عرض شانه باز کنید.

## فصل تعطیلات/ کریسمس

جشن شاد کریسمس را همراه با خانواده خود ضبط کنید!



### تزئین درخت و آماده سازی شام

تزئین درخت و آماده کردن شام بخشی از لذت کریسمس است. اطمینان حاصل کنید که این لحظات بیاد ماندنی خانوادگی را ضبط کنید!

#### تزئین درخت



درخت مهم ترین چیز برای جان بخشیدن به جشن کریسمس است. واقعاً صحنه فعالیت تمام اعضای خانواده برای تزئین درخت با تزیینات رنگی، سرشار از حس شادی است.

#### آماده کردن شام



صحنه ای را که همه مشغول تدارک شام شب عید هستند، ضبط کنید. شما می توانید از صحنه پختن غذا توسط مادر و کمک کردن کودکان به مادر و همچنین مراحل تهیه کیک فیلمی تهیه کنید!

## ضبط میهمانی کریسمس



پس از همه مقدمات، نوبت به خود میهمانی کریسمس می رسد. نه تنها باید از شمع و لحظه خاموش کردن آن فیلمی تهیه کنید، بلکه باید از لبخند اعضای خانواده در اطراف غذاها و حتی کمی مست شدن پدر خانواده از خوردن شامپاین فیلم تهیه کنید!

#### یافتن هدایا



بزرگترین لذت کریسمس برای کودکان، دریافت هدایا در صبح روز بعد است. احساس خوشحالی آنها هنگام یافتن هدایا در کنار بالش خود فرصتی است که نباید آن را از دست داد. قبل از بیدار شدن کودکان آماده تصویربرداری باشید!

### ضبط چهره ها و صحبت های میهمانان

تصویر را از چشم ها آغاز کرده و تا سطح سینه امتداد دهید



شما می توانید صحبت های میهمانان را با گشتن و پرسیدن سوال "لطفاً چند کلمه برای عروس و داماد صحبت کنید" ضبط کنید. این کار را می توانید در اتاق انتظار میهمانان و زمانی که عروس و داماد در حال تعویض لباس هستند و یا حین برنامه های سرگرمی انجام دهید.

### نمای نزدیک از چهره عروس در هنگام سخنرانی تشکر

سرانجام اوج مراسم در هنگام سخنرانی تشکر عروس و داماد و اهدای گل فرا می رسد. صحبت های تأثیرگذار قدردانی از سوی عروس و اشک شوق والدین، منظره هایی هستند که نباید از دست بروند. با نمای نزدیک از چهره داماد با استفاده از زوم شروع کنید. به محض حلقه زدن اشک در چشم عروس، فیلمبرداری را کمی بیشتر ادامه دهید. سپس، تا زاویه عریض به طرف خارج زوم کنید تا والدین را که تحت تأثیر سخنرانی قرار گرفته اند، نشان دهید.

### ازدواج

یک فیلم ازدواج فوق العاده برای عروس و داماد بگیرید!



### بحث و برنامه ریزی قبل از رویداد

قبل از روز مهمانی، مهم است که درباره ترتیب مراسم و اینکه آیا برنامه سرگرمی یا تعویض لباس وجود دارد یا خیر با عروس و داماد صحبت کنید. با دانستن موارد دلخواه عروس و داماد می توانید بهتر تصویربرداری کنید.

### دانستن مسیر ورودی



بخش مهم مهمانی ازدواج، ورود عروس و داماد است. از فرد مسئول مراسم از قبل در باره دری که از آن وارد می شوند و مسیر حرکت آنها سؤال کنید. سه پایه را در جایی قرار دهید که بتوانید زوج را با استفاده از زوم و بدون حرکت در اطراف آنها تعقیب کنید.

### تعداد دفعات و مدت تعویض لباس

مدت زمان هر تعویض لباس را بدانید تا در هنگام ورود دوباره عروس و داماد از این صحنه تصویر بگیرید. همچنین هنگامی که عروس و داماد در حال تعویض لباس های خود هستند می توانید از تریک گفتن میهمان ها فیلم بگیرید.

### یافتن زاویه مناسب برای گرفتن تصویر از عروس و داماد



البته شخصیتهای اصلی یک ازدواج، عروس و داماد هستند. از صحبت های آنها در هنگام خوردن شام، گفتگو با دیگران، برنامه های سرگرمی و دیگر صحنه ها فیلم تهیه کنید. توصیه دیگر آنست که از صورت میهمانان تصویربرداری کنید و در یک خط افقی حرکت کنید تا به داماد برسید. تصاویری که در آنها فقط جمعیتی از میهمانان دیده شود فاقد جذابیت هستند، بنابراین به زاویه فیلمبرداری و اندازه آن توجه کنید.

## سفر

از تمام اوقات خوش سفرهای داخلی یا خارجی خود تصویر بگیرید!



### فراهم کردن تجهیزات لازم

موارد لازم برای حمل در سفر به هدف سفر و مقصد شما بستگی دارد. مخصوصاً در سفرهایی که به کشورهای خارجی دارید، باید با توجه به شرایط محیطی درباره وسایلی که باید به همراه داشته باشید فکر کنید. چند پیشنهاد برای توجه شما ارائه می شود.

#### دوربین

درباره مقدار ساعتی که هر روز به فیلمبرداری اختصاص می دهید، فکر کنید. اطمینان حاصل کنید که مخصوصاً در سفرهای طولانی، وسیله ضبط به اندازه کافی آماده کرده باشید. اگر ضبط را روی کارت های SD انجام می دهید، تعداد مناسبی کارت از جمله چند کارت را برای پشتیبانی همراه با خود داشته باشید.

#### بسته باتری

یک بسته باتری که برای سه برابر زمان ضبط مورد انتظار در روز کافی باشد، آماده کنید. مثلاً، اگر برای 2 ساعت ضبط روزانه برنامه ریزی کرده اید، بسته باتری را که برای 6 ساعت کافی باشد، آماده کنید (زمان واقعی ضبط). برای سفر یک روزه می توانید باتری با میزان شارژ کم تهیه کنید اما برای سفرهای طولانی، چندین باتری با شارژ زیاد آماده کنید.

#### آداپتور برق متناوب

آداپتور برق متناوب JVC از ولتاژ 110 ولت تا 240 ولت پشتیبانی می کند، از این رو می توانید در هر کجا از جهان از آن استفاده کنید. اگر برای مدت زمان طولانی سفر می کنید آداپتور را به همراه داشته باشید. در هنگام خواب بسته باتری را شارژ کنید تا در روز بعد با باتری دارای شارژ کامل ضبط کنید.

#### آداپتور پریز برق



شکل پریز برق در کشورهای مختلف فرق می کند. حتماً شکل پریز برق را از قبل بررسی کرده و آداپتور پریز برق مناسب را به همراه داشته باشید. "شارژ کردن بسته باتری در سایر کشورها" (صفحه 18)

## عملکرد پیشرفته با دو دوربین

اگر تدوین ویدئویی باید انجام شود، ضبط را با استفاده از دو دوربین انجام دهید تا فیلمی با صحنه های مختلف تولید شود. می توانید از دوست نزدیک خود که دوربین فیلمبرداری در منزل دارد بخواهید این کار را انجام دهید. دوربین امانتی را روی یک سه پایه قرار دهید تا روی گرفتن نماهای نزدیک از عروس و داماد متمرکز شود. در این حالت، دوربین دیگر را می توان در اطراف حرکت داد تا صحنه های دیگری را ضبط کند و از این رو بدون تغییر حالت ها در طول ویرایش و میکس می توانید فیلم جالبی ایجاد کنید. از آنجایی که امروزه بیشتر افراد حداقل یک فیلم دیجیتال دارند، حتی اگر قادر به یافتن یک دوربین اضافی نشدید، تصاویر ثابت و جالبی نیز در نقاط مختلف فیلم، روش مناسبی برای تنوع بخشیدن به فیلم است. امتحان کنید!

#### <دوربین 1>

بطور مداوم از عروس و داماد از نمای نزدیک تصویربرداری کنید



#### <دوربین 2>

همزمان از پیام تبریک دوستان تصویربرداری کنید



در مناطقی که مورد علاقه شماست، تصویربرداری را بصورت افقی و ملایم انجام دهید

مناطق توریستی با منظره های زیبا یا مکان های تاریخی که مطمئناً می خواهید از آنها تصویربرداری کنید.

برای ضبط زیبایی منظره ای که درون یک قاب جا نمی گیرد، از تکنیک حرکت افقی از روی منظره استفاده کنید.

برای اطلاع از نحوه استفاده صحیح از تکنیک حرکت افقی، به بخش "نکات فیلمبرداری" در "راهنمای مبتدیان" در این وب سایت مراجعه کنید.

علاوه بر آن، همچنین ممکن است بخواهید از علائم یا مقبره هایی که معمولاً در مناطق توریستی هستند تصویربرداری کنید.



در صورتی که آداپتور برق متناوب برای شارژر باتری به دوربین متصل باشد، ضبط امکانپذیر نیست. اگر برای استفاده از دوربین برای ضبط در شب برنامه ریزی کرده اید، می توانید یک شارژر اضافی را برای شارژ بسته های باتری به همراه بیاورید. همچنین می توانید چندین بسته باتری را با استفاده از شارژر باتری و نیز این دوربین به طور همزمان شارژ کنید.



سه پایه یک مورد ضروری برای ثبت تصاویر بدون لرزش است. بسته به نیاز خود و نوع سفر یک سه پایه مناسب انتخاب کنید؛ مثلاً نوع کوچک برای استفاده روی میز یا نوعی که حداقل 1 متر ارتفاع دارد.

**به همه نشان دهید که ساعات خوبی را می گذرانید**

هنگام فیلمبرداری، فقط تصویربرداری از صحنه های زیبا و مناطق توریستی کمی خسته کننده است. هنگام ضبط فیلم از احساسات خود درباره یک صحنه بسیار جالب توجه صحبت کنید تا صحنه ای زیبا برای مشاهده در فرصت های دیگر باشد.

**از هیجان قبل از عزیمت به سفر تصویربرداری کنید**

شروع به فیلمبرداری در مقصد سفر کمی ناگهانی به نظر می رسد. همچنین اگر بصورت خانوادگی سفر می کنید و یا زمانی که در یک سفر دوستانه هستید و همه افراد در محل حاضر هستند، قبل از رسیدن به مقصد از مقدمات کار تصویربرداری کنید. برای سفرهای خارج از کشور، تصویربرداری از علائم و تابلوها در فرودگاه ممکن است برای استفاده در آینده مناسب باشد.



## پارک سرگرمی

تصاویر بیشتری از چهره های خندان افراد خانواده ضبط کنید!



## عملکرد پیشرفته با خنثی کردن نور پس زمینه

یک پیشنهاد مفید این است که وقتی از قابلیت خنثی سازی نور پس زمینه استفاده کنید که چهره سوژه در نور پس زمینه قرار می گیرد یا حالت چهره را نمی توان به وضوح مشاهده کرد. در صورتی که چهره ها بیش از حد تار دیده می شوند، روشنایی کل تصویر را با تنظیم "جبران نور زمینه" افزایش دهید. حتی حالات چهره در شرایط سایه را نیز می توان با وضوح و شفافیت ضبط کرد. "جزییات تنظیم" (صفحه 27)

## ■ &lt; بدون خنثی کردن نور پس زمینه &gt;



## ■ &lt; با خنثی کردن نور پس زمینه &gt;

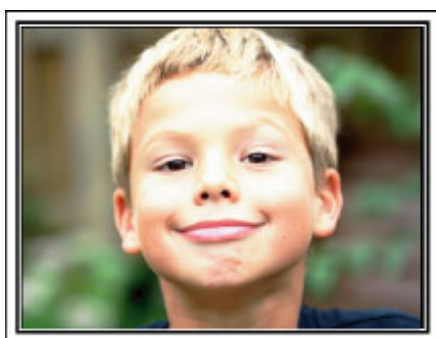

## فیلم برداری از سوژه های متحرک



طرحهای مبتنی بر تغییرات حرکت بدنی برای فیلمبرداری مناسب است. این طرحها شامل وضعیتهایی است که در آنها تغییرات سریع همراه با تعجب و لذت در چهره یا صدا وجود دارد.

\* در برخی از پارک ها به افراد اجازه تصویربرداری داده نمی شود. از قبل این مورد را بررسی کنید.

● [مثال ها] چرخ و فلک، رو روک، قهوه خانه ها و دیگر موارد.

## شامل واکنش به صدا زدن



فیلم هایی بدون تکان دادن دست یا خنده نه تنها خسته کننده هستند، قابلیت ضبط صدا توسط دوربین را نیز بدون استفاده رها می کنند.

هنگام ضبط، با تکان دادن دست یا فریاد زدن "جالبه؟" و کارهای مشابه، واکنش های بیشتری را به وجود بیاورید.

## ویژگی های اصلی

قابلیت های اصلی دوربین

- 1 ضبط فیلم با کیفیت بسیار بالا (1920 × 1080 پیکسل)
- 2 i.AUTO ضبط خودکار: 12 نوع صحنه های از قبل تنظیم شده را تشخیص می دهد
- 3 لرزشگیر تصویر دیجیتالی
- 4 زوم اپتیکال بزرگنمایی 40
- 5 ضبط خودکار: با ورود سوژه به ناحیه تشخیص، ضبط بطور خودکار شروع می شود.
- 6 ضبط با فواصل زمانی: مشاهده ساعات طولانی ضبط در چند ثانیه
- 7 رابط های خروجی AV و USB، HDMI

## بررسی لوازم جانبی

در صورت کمبود یا نقص هر یک از موارد، موضوع را با فروشنده JVC یا نزدیکترین مرکز خدمات JVC در میان بگذارید.

شرح	تصویر
<p>آداپتور برق متناوب AC-V10M</p> <ul style="list-style-type: none"> <li>برای شارژ بسته باتری به این دستگاه متصل می شود. همچنین از آن می توان هنگام ضبط یا پخش فیلم درون منزل استفاده کرده.</li> </ul>	
<p>سیم برق (GZ-E100AG) (2 ×) (GZ-E100AA/GZ-E100AC) (1 ×)</p>	
<p>بسته باتری BN-VG107AC(GZ-E100AC) BN-VG108E(GZ-E100AA/GZ-E100AG)</p> <ul style="list-style-type: none"> <li>برای تامین برق به دستگاه متصل می شود.</li> </ul>	
<p>کابل صوتی تصویری AV QAM1322-001</p> <ul style="list-style-type: none"> <li>این دستگاه را برای پخش تصاویر ضبط شده از تلویزیون، به تلویزیون متصل می کند.</li> <li>لطفاً هنگام خرید یک کابل AV جدید با نزدیکترین فروشنده JVC یا نزدیکترین مرکز خدمات JVC مشورت کنید.</li> </ul>	
<p>کابل USB (نوع A - نوع کوچک B)</p> <ul style="list-style-type: none"> <li>این دستگاه را به یک رایانه متصل می کند.</li> </ul>	
<p>راهنمای کاربر ساده</p> <ul style="list-style-type: none"> <li>به دقت خوانده و در یک محل امن نگهداری کنید که در مواقع لزوم به آسانی قابل دسترسی باشد.</li> </ul>	

### نکته :

- کارت های SD بصورت جداگانه به فروش می رسند.
- "انواع کارتهای SD قابل استفاده" (صفحه 13)
- هنگام استفاده از آداپتور برق متناوب در دیگر کشورها، لطفاً یک دوشاخه تبدیل موجود در بازار را در کشور یا منطقه مورد بازدید خود تهیه کنید.
- "شارژ کردن بسته باتری در سایر کشورها" (صفحه 18)
- در صورت نیاز به خریداری کابل AV، به نزدیکترین مرکز خدمات JVC مراجعه نمایید.

- اگر قصد ندارید از بسته باتری به مدت طولانی استفاده کنید، سطح باتری را روی 30% (🔋) نگه دارید. در ضمن، هر 6 ماه یکبار بسته باتری را کاملاً پر و کاملاً خالی کرده و آن را در سطح 30% (🔋) نگهداری کنید.

**نکته:**

- برای ضبط طولانی مدت در محل های سربسته، می توانید دستگاه را به آداپتور برق متناوب وصل کنید.
- (شارژ باتری زمانی شروع می شود که صفحه نمایش LCD بسته شود.)

## شارژ کردن بسته باتری

بسته باتری را بلافاصله پس از خرید و هنگامی که شارژ باتری در حال اتمام است، شارژ کنید. بسته باتری در زمان خرید شارژ نشده است.

### 1 بسته باتری را وصل کنید.

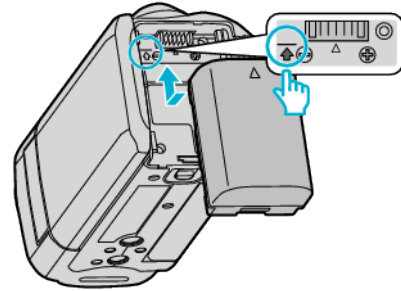

- قسمت بالای باتری را با علامت موجود بر روی دستگاه تراز کنید و آن را بلغزاند تا زمانی که باتری با صدای کلیک در جای خود قرار بگیرد.

### 2 آداپتور برق متناوب را به رابط DC وصل کنید.

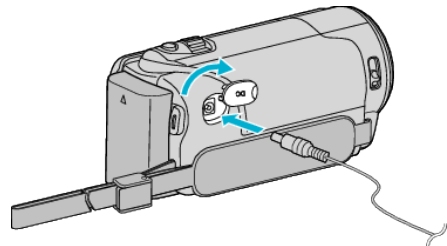

### 3 برق را وصل کنید.

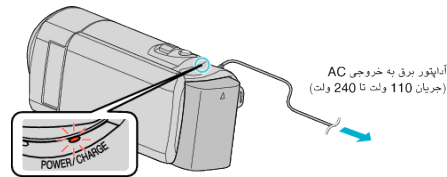

- لامپ شارژ در هنگام شارژ چشمک می زند. پس از اتمام شارژ، این لامپ خاموش می شود.
- در صورتی که چراغ شارژ سریع یا دو بار چشمک می زند، لطفاً به بخش "موارد احتیاط" در ادامه مراجعه کنید.

### احتیاط:

حتماً از بسته باتری JVC استفاده کنید.

- اگر از دیگر بسته های باتری بجز بسته باتری JVC استفاده کنید، ایمنی و عملکرد را نمی توان تضمین نمود.
- مدت زمان شارژ: تقریباً 2 ساعت و 20 دقیقه (GZ-E100AA/GZ-E100AG); تقریباً 1 ساعت و 50 دقیقه (GZ-E100AC) (با استفاده از بسته باتری ارائه شده)
- مدت زمان شارژ هنگامی است که دستگاه در حرارت 25 درجه سانتی گراد مورد استفاده قرار می گیرد. اگر شارژ بسته باتری در محیط بیرون از اتاق یا درجه حرارت 10 تا 35 درجه سانتی گراد انجام شود، ممکن است شارژ مدت زمان بیشتری طول بکشد یا شروع نشود.
- اگر شارژ باتری شروع نشود، جهت CHARGE چراغ شارژ 2 بار به کندی چشمک می زند. همچنین، لطفاً توجه داشته باشید که مدت زمان قابل ضبط و پخش ممکن است در برخی شرایط استفاده مانند درجه حرارت پایین، کاهش یابد.
- در صورتی که اشکالاتی رخ دهد (ولتاژ بالا و موارد مشابه)، یا اگر هر نوع باتری دیگر به جز باتری ساخت JVC جهت شارژ باتری مورد استفاده قرار گیرد، فرآیند شارژ متوقف می گردد. در این موارد، چراغ CHARGE بلافاصله جهت اطلاع شروع به چشمک زدن خواهد کرد.
- مطمئن شوید از آداپتور AC ارائه شده همراه دستگاه استفاده می کنید.
- اگر از هر آداپتور AC به غیر از آداپتور AC ارائه شده همراه دستگاه استفاده کنید، ممکن است در عملکرد دستگاه مشکلی پیش آید.
- هنگامی که آداپتور AC متصل است می توانید ویدئوها را ضبط و پخش کنید. (شارژ باتری در حین ضبط یا پخش ممکن نیست.)
- وقتی که دستگاه برای مدت طولانی استفاده نمی شود، باتری را جدا کنید. اگر باتری داخل دستگاه بماند، کارایی آن کاهش می یابد.

باتری با قابلیت شارژ مجدد:

- در صورت استفاده از باتری در دمای محیط پایین (10 درجه سانتی گراد یا کمتر)، ممکن است زمان کار کاهش یافته یا باتری به درستی کار نکند. در صورت استفاده از دستگاه در محیط سر باز و در هوای زمستانی، باتری را قبل از نصب مثلاً با قرار دادن در جیب گرم کنید. (از تماس مستقیم با بسته گرم بپرهیزید.)
- باتری را در معرض گرمای بیش از حد مانند نور مستقیم خورشید یا آتش قرار ندهید.
- پس از بیرون آوردن باتری آن را در مکانی خشک با دمای 15 تا 25 درجه سانتی گراد نگهداری کنید.

### تنظیم دستگیره

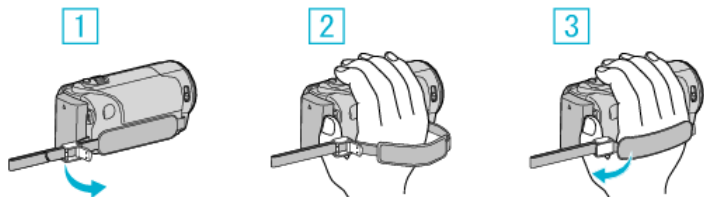

- 1 اهرم روی قفل بند را باز کنید.
- 2 طول بند را تنظیم کنید
- 3 اهرم را ببندید

#### احتیاط:

- دقت کنید که بند دسته نگهدارنده به درستی بسته شود. اگر بند گشاد باشد، ممکن است دستگاه بیفتد و بشکند یا آسیب ببیند.

#### استفاده به صورت بند دستی

طول بند و حلقه دور مچ خور را تنظیم کنید.

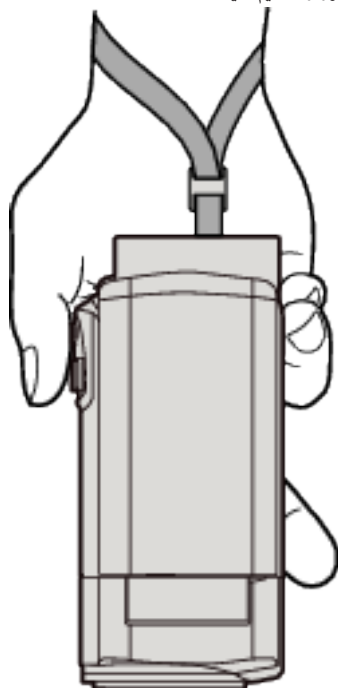

### جدا کردن بسته باتری

برای جدا کردن بسته باتری، مراحل فوق را به ترتیب معکوس انجام دهید.

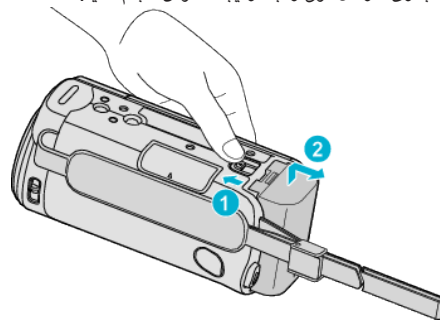

- اهرم رهاسازی باتری را بلغزانید تا دوربین از دستگاه جدا شود.

### حداکثر زمان شارژ باتری (در صورت استفاده از آداپتور برق متناوب)

مدت زمان شارژ	بسته باتری
1 ساعت و 50 دقیقه	<b>BN-VG107AC(GZ-E100AC)</b> (ارائه شده همراه محصول)
2 ساعت و 20 دقیقه	<b>BN-VG108E(GZ-E100AA/GZ-E100AG)</b> (ارائه شده همراه محصول)
2 ساعت و 30 دقیقه	<b>BN-VG114E/BN-VG114AC</b>
3 ساعت و 30 دقیقه	<b>BN-VG121E/BN-VG121AC</b>
6 ساعت و 10 دقیقه	<b>BN-VG138E/BN-VG138AC</b>

- هنگامی که عمر باتری به اتمام برسد، حتی اگر بسته باتری کاملاً شارژ شده باشد، زمان ضبط کوتاهتر می شود.

(بسته باتری را با یک بسته باتری جدید تعویض کنید.)

\* مدت زمان شارژ هنگامی است که دستگاه در حرارت 25 درجه سانتی گراد مورد استفاده قرار می گیرد. اگر شارژ بسته باتری در محیط بیرون از اتاق با درجه حرارت 10 تا 35 درجه سانتی گراد انجام شود، ممکن است شارژ مدت زمان بیشتری طول بکشد یا شروع نشود. مدت زمان قابل ضبط و پخش نیز ممکن است در برخی از شرایط استفاده مانند درجه حرارت پایین، کم شود.  
"مدت زمان تقریبی ضبط (با استفاده از باتری)" (صفحه 33)

برداشتن کارت

یکبار کارت SD را به داخل فشار دهید و سپس مستقیم بیرون بکشید.

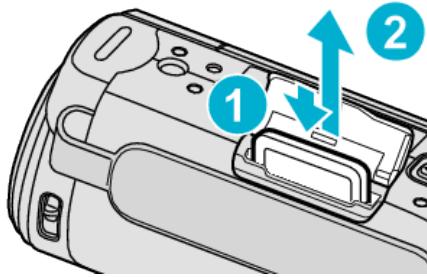

انواع کارتهای SD قابل استفاده

کارتهای SD زیر را می توانید با این دوربین استفاده کنید. کار کردن با کارت های SD زیر مورد تأیید است.

- Panasonic
- TOSHIBA
- SanDisk

کارت SDHC



• از کارت SDHC سازگار با کلاس 4 یا بالاتر (4 گیگابایت تا 32 گیگابایت) استفاده کنید.

کارت SDXC



• از کارت SDXC سازگار با کلاس 4 یا بالاتر (حداکثر 128 گیگابایت) استفاده کنید.

نکته :

- استفاده از کارت های SD (شامل کارتهای SDXC/SDHC) بجز موارد مشخص شده در بالا ممکن است سبب بروز مشکل در ضبط یا از بین رفتن داده ها شود.
- کار کردن این دستگاه با همه انواع کارت های SD تضمین نمی شود. ممکن است برخی انواع کارت های SD به سبب تغییرات مشخصات و دلایل دیگر کار نکنند.
- برای ضبط فیلم ها در حالی که "کیفیت ویدئو" روی "UXP" تنظیم شده است، توصیه می شود از یک کارت SDXC/SDHC سازگار با کلاس 6 یا بالاتر استفاده کنید.
- حداقل نرخ انتقال 4 مگابایت و 6 مگابایت بر ثانیه برای خواندن و نوشتن داده ها به ترتیب در مورد کارتهای کلاس 4 و کلاس 6 تضمین شده است.
- همچنین می توانید از یک کارت SDXC/SDHC سازگار با کلاس 10 استفاده کنید.
- برای محافظت از داده ها، پایانه های کارت SD را لمس نکنید.
- از کارتهای UHS-I SDXC/SDHC می توان مانند کارتهای SDXC/SDHC استاندارد استفاده کرد.
- کلاس سرعتی UHS پشتیبانی نمی شود.

وقتی رایانه نمی تواند کارت SDXC را تشخیص دهد

تایید کنید و سیستم عامل رایانه خود را ارتقا دهید.

قرار دادن کارت SD درون دستگاه

یک نوع کارت SD موجود در بازار را درون دستگاه قرار دهید. "انواع کارتهای SD قابل استفاده" (صفحه 13) "مدت زمان تقریبی ضبط فیلم" (صفحه 33)

1 صفحه نمایش LCD را ببندید.

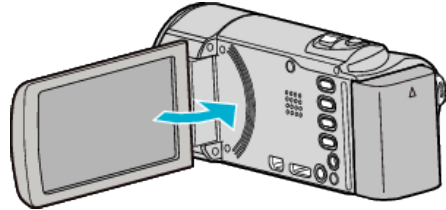

2 درپوش را باز کنید.

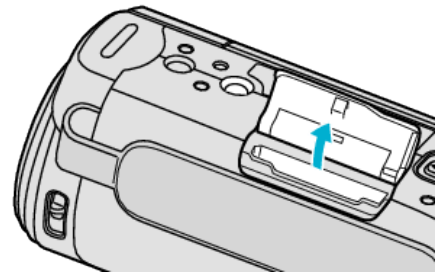

3 کارت SD را درون دستگاه قرار دهید.

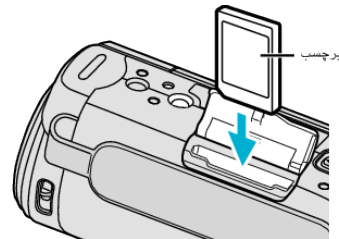

• در حالی که برچسب رو به بالا قرار دارد، وارد کنید.

هشدار

- دقت کنید که کارت SD را در جهت اشتباه وارد نکنید. این کار می تواند به دستگاه و کارت SD آسیب برساند.
- قبل از قرار دادن کارت SD یا بیرون آوردن آن، دستگاه را خاموش کنید.
- هنگام وارد کردن کارت SD، محل اتصال فلزی را لمس نکنید.

نکته :

- برای استفاده از کارتهای SD که در دستگاههای دیگر استفاده شده اند، لازم است که کارت SD را با استفاده از "فرمت کارت حافظه SD" از تنظیمات رسانه فرمت (راه اندازی) کنید.
- "منوی تنظیمات اتصال" (صفحه 65)

## روشن کردن دستگاه

شما نمی توانید از طریق باز یا بسته کردن صفحه نمایش LCD، دستگاه را روشن/خاموش کنید.

1 صفحه نمایش LCD را باز کنید.

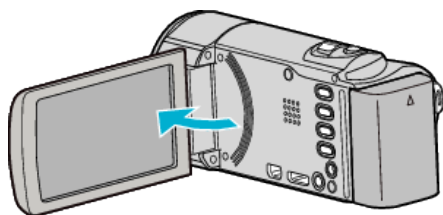

- دستگاه روشن می شود.
- با بسته شدن صفحه نمایش LCD، دستگاه خاموش می شود.

<ul style="list-style-type: none"> <li>• اطمینان حاصل کنید که سیستم عامل نسخه SP2 یا بالاتر می باشد.</li> <li>• برنامه بروز رسانی (KB955704) را از URL زیر دانلود و نصب کنید. <a href="http://www.microsoft.com/downloads/details.aspx?FamilyID=1cbe3906-ddd1-4ca2-b727-c2dff5e30f61&amp;displaylang=en">http://www.microsoft.com/downloads/details.aspx?FamilyID=1cbe3906-ddd1-4ca2-b727-c2dff5e30f61&amp;displaylang=en</a></li> </ul>	<p><b>Windows XP</b></p>
<ul style="list-style-type: none"> <li>• اطمینان حاصل کنید که سیستم عامل نسخه SP1 یا بالاتر می باشد.</li> <li>• برنامه بروز رسانی (KB975823) را از URL زیر دانلود و نصب کنید.</li> <li>• نسخه 32 بیتی <a href="http://www.microsoft.com/downloads/en/details.aspx?FamilyID=2d1abe01-0942-4f8a-abb2-2ad529de00a1">http://www.microsoft.com/downloads/en/details.aspx?FamilyID=2d1abe01-0942-4f8a-abb2-2ad529de00a1</a></li> <li>• نسخه 64 بیتی <a href="http://www.microsoft.com/downloads/en/details.aspx?FamilyID=7d54c53f-017c-4ea5-ae08-34c3452ba315">http://www.microsoft.com/downloads/en/details.aspx?FamilyID=7d54c53f-017c-4ea5-ae08-34c3452ba315</a></li> </ul>	<p><b>Windows Vista</b></p>
<p>برنامه بروز رسانی (KB976422) را از URL زیر دانلود و نصب کنید.</p> <ul style="list-style-type: none"> <li>• نسخه 32 بیتی <a href="http://www.microsoft.com/downloads/en/details.aspx?FamilyID=3ee91fc2-a9bc-4ee1-aca3-2a9aff5915ea">http://www.microsoft.com/downloads/en/details.aspx?FamilyID=3ee91fc2-a9bc-4ee1-aca3-2a9aff5915ea</a></li> <li>• نسخه 64 بیتی <a href="http://www.microsoft.com/downloads/en/details.aspx?FamilyID=73f766dd-7127-4445-b860-47084587155f">http://www.microsoft.com/downloads/en/details.aspx?FamilyID=73f766dd-7127-4445-b860-47084587155f</a></li> </ul>	<p><b>Windows 7</b></p>
<p>سازگار نیست.</p>	<p><b>Mac OS X 10.4 Tiger / Mac OS X 10.5 Leopard</b></p>
<p>سیستم عامل را به نسخه 10.6.5 یا بالاتر بروز نمایید.</p>	<p><b>Mac OS X 10.6 Snow Leopard</b></p>

- هنگام استفاده از دستگاه در سایر کشورها، می توانید برای ضبط ساعت را با زمان محلی تنظیم کنید.
- "تنظیم ساعت با زمان محلی در هنگام سفر" (صفحه 18)
- هنگام روشن کردن دوربین پس از مدت طولانی عدم استفاده از آن، "تاریخ/زمان را تنظیم کنید" نمایش داده می شود.
- قبل از تنظیم ساعت دستگاه آداپتور برق متناوب را به مدت بیش از 24 ساعت وصل کنید تا باتری داخلی این دستگاه شارژ شود.

## تنظیم ساعت

صفحه "تاریخ/زمان را تنظیم کنید!" اولین بار پس از روشن کردن دوربین بعد از خرید، زمانی که برای مدت طولانی از دستگاه استفاده نمی کنید یا در صورتی که هنوز ساعت را تنظیم نکرده اید، نمایش داده می شود. ساعت را قبل از ضبط تنظیم کنید.

### نکته :

برای انتخاب/حرکت دادن مکان نما به بالا/چپ یا پایین/راست، دکمه <UP/> یا <DOWN/> را فشار دهید.

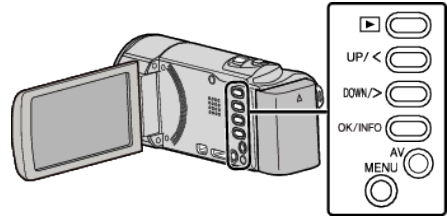

1 صفحه نمایش LCD را باز کنید.

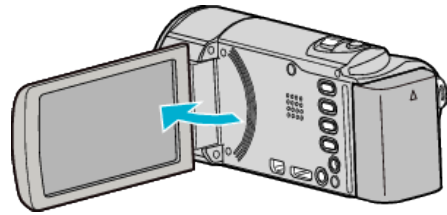

- دستگاه روشن می شود.
  - با بسته شدن صفحه نمایش LCD، دستگاه خاموش می شود.
- 2 در هنگام نمایش "بله"، OK را انتخاب و روی "تاریخ/زمان را تنظیم کنید!" ضربه بزنید.



3 تاریخ و ساعت را تنظیم کنید.



- <UP/> یا <DOWN/> را فشار دهید تا حالت تنظیمات دلخواه انتخاب شود و سپس جهت تأیید، OK را فشار دهید. مکان نما به گزینه بعدی جابجا می شود.
- برای تنظیم روز، ماه، سال، ساعت و دقیقه، این مرحله را تکرار نمایید.
- جهت لغو و بازگشت به صفحه قبلی، MENU را فشار دهید.

4 <UP/> یا <DOWN/> را فشار دهید تا منطقه محل زندگی خود را انتخاب نمایید و سپس OK را فشار دهید.



- اختلاف زمانی بین شهر انتخابی با GMT (زمان محلی گرینویچ) نمایش می یابد.
- جهت لغو و بازگشت به صفحه قبلی، MENU را فشار دهید.

### نکته :

- ساعت بعداً قابل تنظیم مجدد است.
- "تنظیم مجدد ساعت" (صفحه 16)

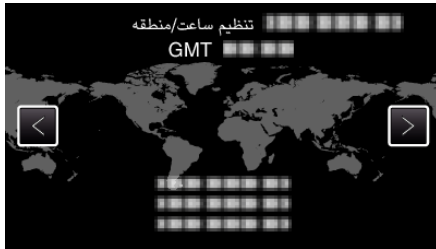

- اختلاف زمانی بین شهر انتخابی با GMT (زمان محلی گرینویچ) نمایش می یابد.
- جهت لغو و بازگشت به صفحه قبلی، MENU را فشار دهید.

## تنظیم مجدد ساعت

ساعت را با استفاده از "تنظیم ساعت" از منو تنظیم کنید.

### نکته:

برای انتخاب/حرکت دادن مکان نما به بالا/چپ یا پایین/راست، دکمه <UP/> یا <DOWN/> را فشار دهید.

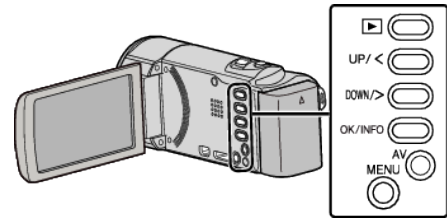

### 1 MENU را فشار دهید.

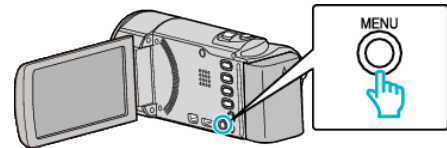

### 2 "تنظیم ساعت" را انتخاب و OK را فشار دهید.

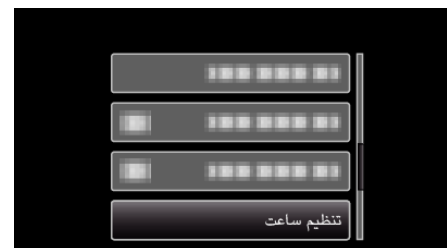

- برای حرکت دادن مکان نما، <UP/> یا <DOWN/> را فشار دهید.
- جهت لغو و بازگشت به صفحه قبلی، MENU را فشار دهید.

### 3 "تنظیم ساعت" را انتخاب و OK را فشار دهید.



- برای حرکت دادن مکان نما، <UP/> یا <DOWN/> را فشار دهید.
- جهت لغو و بازگشت به صفحه قبلی، MENU را فشار دهید.

### 4 تاریخ و ساعت را تنظیم کنید.



- <UP/> یا <DOWN/> را فشار دهید تا حالت تنظیمات دلخواه انتخاب شود و سپس جهت تایید، OK را فشار دهید. مکان نما به گزینه بعدی جابجا می شود.
- برای تنظیم روز، ماه، سال، ساعت و دقیقه، این مرحله را تکرار نمایید.
- جهت لغو و بازگشت به صفحه قبلی، MENU را فشار دهید.

### 5 <UP/> یا <DOWN/> را فشار دهید تا منطقه محل زندگی خود را انتخاب نمایید و سپس OK را فشار دهید.

## نگهداری این دستگاه

هنگام نگهداشتن دوربین، آرنج خود را نزدیک پهلوی خود نگه دارید تا از لرزش دستگاه جلوگیری شود.



- صفحه نمایش LCD را با دست چپ خود نگه داشته و زاویه را تنظیم کنید. در دست نگه داشتن صفحه نمایش LCD با دست چپ کمک می کند دوربین را برای ضبط ثابت کنید.

### احتیاط :

- مراقب باشید که دستگاه در حین جابجایی به زمین نیفتد.
- هنگام استفاده دستگاه توسط کودکان، والدین باید کاملاً مراقب باشند.

### نکته :

- اگر لرزش دوربین زیاد باشد، از لرزشگیر تصویر استفاده کنید.

”کاهش لرزش دوربین“ (صفحه 29)

## گذاشتن سه پایه

این دوربین را می توان روی سه پایه (یا تک پایه) قرار داد. این کار برای جلوگیری از لرزش دوربین و ضبط از یک موقعیت ثابت مفید است.

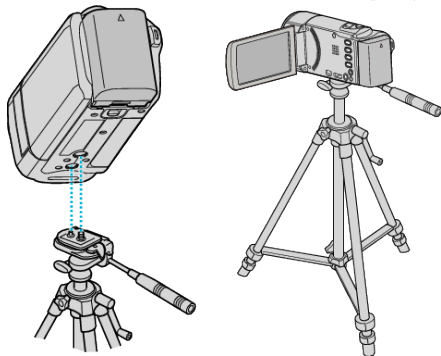

- برای جلوگیری از افتادن دستگاه، سوراخ های پیچ سه پایه و قرارگیری سوراخ ها در دستگاه را بررسی کنید و پیچ ها را بچرخانید تا کاملاً سفت شوند.

### احتیاط :

- برای جلوگیری از شکستگی یا آسیب که ممکن است در صورت زمین افتادن دستگاه ایجاد شود، دستورالعمل استفاده از سه پایه (یا تک پایه) مورد استفاده را بخوانید و دقت کنید که دوربین کاملاً محکم شده باشد.

### نکته :

- توصیه می شود تا در شرایطی که احتمال لرزش در هنگام ضبط وجود دارد (مانند مکانهای تاریک یا زوم به انتهای تله فوتو) از سه پایه یا تک پایه استفاده کنید.
- هنگام استفاده از یک سه پایه برای ضبط، لرزشگیر تصویر را روی (خاموش) قرار دهید.

”کاهش لرزش دوربین“ (صفحه 29)

## تغییر زبان صفحه نمایش

زبان روی صفحه نمایش را می توانید تغییر دهید.

### نکته :

برای انتخاب/حرکت دادن مکان نما به بالا/چپ یا پایین/راست، دکمه <UP/> یا <DOWN/> را فشار دهید.

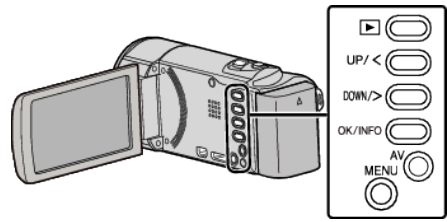

### 1 MENU را فشار دهید.

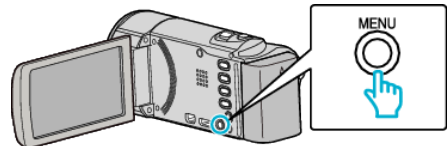

### 2 ”تنظیمات نمایش“ را انتخاب و OK را فشار دهید.



- برای حرکت دادن مکان نما، <UP/> یا <DOWN/> را فشار دهید.
- جهت لغو و بازگشت به صفحه قبلی، MENU را فشار دهید.

### 3

”LANGUAGE“ را انتخاب و OK را فشار دهید.

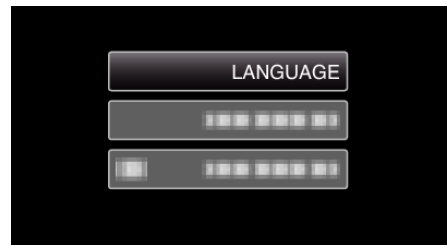

- برای حرکت دادن مکان نما، <UP/> یا <DOWN/> را فشار دهید.
- جهت لغو و بازگشت به صفحه قبلی، MENU را فشار دهید.

### 4

زبان موردنظر خود را انتخاب کرده و OK را فشار دهید.



- برای حرکت دادن مکان نما، <UP/> یا <DOWN/> را فشار دهید.
- جهت لغو و بازگشت به صفحه قبلی، MENU را فشار دهید.



## وسایل جانبی اختیاری

می توانید با استفاده از بسته باتری اختیاری مدت زمان بیشتری ضبط کنید.

شرح	نام محصول
<ul style="list-style-type: none"> <li>امکان زمان ضبط طولانی تری می دهد. همچنین می تواند به عنوان بسته باتری یدکی استفاده شود.</li> </ul>	بسته باتری BN-VG114E/BN-VG114AC BN-VG121E/BN-VG121AC BN-VG138E/BN-VG138AC
<ul style="list-style-type: none"> <li>امکان شارژر بسته باتری را بدون استفاده از این دستگاه فراهم می کند.</li> </ul>	شارژر باتری AA-VG1
<ul style="list-style-type: none"> <li>هنگام اتصال به یک تلویزیون، امکان مشاهده تصاویر با کیفیت بالا را می دهد.</li> <li>انتقال فیلم، صدا و سیگنال های کنترل بین دستگاه ها.</li> </ul>	کابل HDMI Mini VX-HD310 VX-HD315 VX-HD320 VX-HD330

### نکته :

- لوازم جانبی اختیاری فوق الذکر در بعضی مناطق ممکن است پشتیبانی نشوند.
- برای اطلاعات بیشتر، کاتالوگ مراجعه کنید.

### مدت زمان تقریبی ضبط (با استفاده از باتری)

زمان متوالی ضبط (حداکثر زمان ضبط)	زمان واقعی ضبط	بسته باتری
1 ساعت و 5 دقیقه	40 دقیقه	<b>BN-VG107AC(GZ-E100AC)</b> (ارائه شده همراه محصول)
1 ساعت و 5 دقیقه	40 دقیقه	<b>BN-VG108E(GZ-E100AA/GZ-E100AG)</b> (ارائه شده همراه محصول)
2 ساعت و 10 دقیقه	1 ساعت و 15 دقیقه	<b>BN-VG114E/BN-VG114AC</b>
3 ساعت و 15 دقیقه	1 ساعت و 55 دقیقه	<b>BN-VG121E/BN-VG121AC</b>
5 ساعت و 45 دقیقه	3 ساعت و 20 دقیقه	<b>BN-VG138E/BN-VG138AC</b>

- در بالا مقادیری آورده شده است که بهنگام تنظیم "روشنایی مانیتور" روی "3" بدست می آید (استاندارد).
- زمان ضبط واقعی ممکن است در صورت استفاده از زوم یا قطع مکرر ضبط، کوتاهتر شود. (توصیه می شود برای سه برابر زمان ضبط مورد انتظار، بسته های باتری را آماده کنید.)
- هنگامی که عمر باتری به اتمام برسد، حتی اگر بسته باتری کاملاً شارژ شده باشد، زمان ضبط کوتاهتر می شود. (بسته باتری را با یک بسته باتری جدید تعویض کنید.)

## تنظیم ساعت تابستانی

هنگام انتخاب "روشن" در "ساعت تابستانی" از "تنظیم ساعت"، زمان را 1 ساعت جلو می برید.

### نکته :

برای انتخاب/حرکت دادن مکان نما به بالا/چپ یا پایین/راست، دکمه <UP/> یا <DOWN/> را فشار دهید.

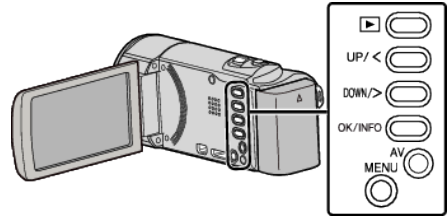

### 1 MENU را فشار دهید.

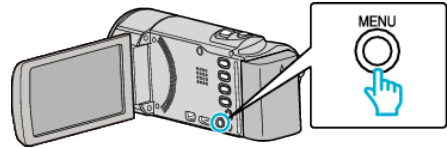

### 2 "تنظیم ساعت" را انتخاب و OK را فشار دهید.



- برای حرکت دادن مکان نما، <UP/> یا <DOWN/> را فشار دهید.
- جهت لغو و بازگشت به صفحه قبلی، MENU را فشار دهید.

### 3 "ساعت تابستانی" را انتخاب و OK را فشار دهید.

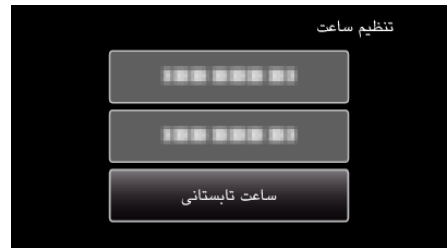

- برای حرکت دادن مکان نما، <UP/> یا <DOWN/> را فشار دهید.
- جهت لغو و بازگشت به صفحه قبلی، MENU را فشار دهید.

### 4 <UP/> یا <DOWN/> را فشار دهید تا حالت تغییر ساعت تابستانی انتخاب شود و سپس OK را فشار دهید.



- جهت لغو و بازگشت به صفحه قبلی، MENU را فشار دهید.

### نکته :

- ساعت تابستانی چیست؟ ساعت تابستانی، سیستم جلو بردن ساعت به میزان 1 ساعت برای مدت زمانی مشخص در تابستان است. این سیستم اصولاً در کشورهای غربی استفاده می شود. پس از بازگشت از سفر، تنظیمات ساعت تابستانی را به حالت اول بازگردانید.

## فیلمبرداری در حالت خودکار

با استفاده از حالت هوشمند خودکار، بدون نگرانی درباره جزئیات تنظیمات می توانید ضبط را انجام دهید. تنظیماتی از جمله نور و فوکوس برای انطباق با شرایط عکس برداری به صورت خودکار تنظیم می شوند.

- در حالات تصویربرداری خاص مانند گرفتن تصویر از شخص و غیره، علامت آن روی صفحه نمایش داده می شود.
- قبل از ضبط یک صحنه مهم، توصیه می شود یک ضبط آزمایشی انجام دهید.

### نکته :

برای انتخاب/حرکت دادن مکان نما به بالا/چپ یا پایین/راست، دکمه UP/< یا DOWN/> را فشار دهید.

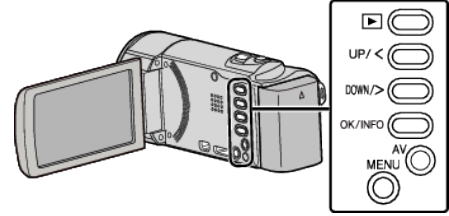

1 درپوش لنز را باز کنید.

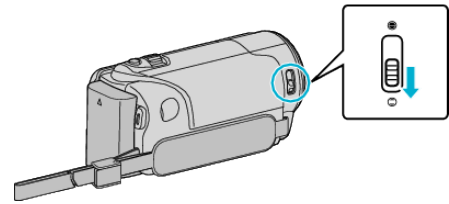

2 صفحه نمایش LCD را باز کنید.

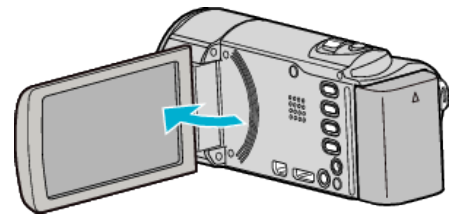

• دستگاه روشن می شود و آیکون حالت فیلم نمایش داده خواهد شد.

3 بررسی کنید حالت ضبط خودکار هوشمند باشد.

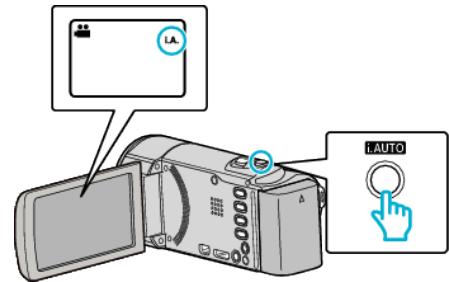

• اگر حالت M دستی است، دو بار i.AUTO را فشار دهید تا تغییر یابد. با هر بار فشار دادن، حالت بین خودکار هوشمند و دستی جابجا می شود.

4 برای شروع ضبط، START/STOP را فشار دهید.

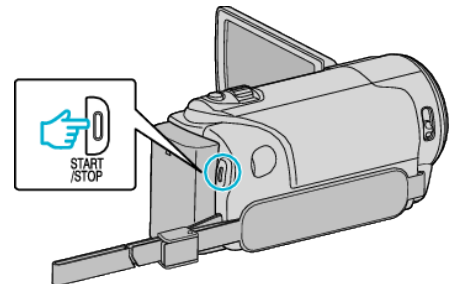

• برای توقف، مجدداً فشار دهید.

### نکته :

• بسته به سوژه و شرایط فیلمبرداری، ممکن است حتی در حالت خودکار هوشمند، ضبط به درستی انجام نشود.

## نشانه‌ها حین ضبط

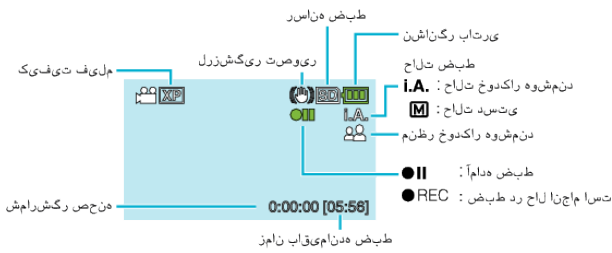

آیکون نمایش	شرح
حالت ضبط	دکمه i.AUTO را برای جابجایی بین حالت ضبط i.A. (خودکار هوشمند) و M (دستی) فشار دهید.
کیفیت فیلم	آیکون "کیفیت ویدئو" را از تنظیمات انتخاب شده در منوی ضبط نشان می دهد. "کیفیت ویدئو" (صفحه 58)
زمان باقیمانده ضبط	زمان باقیمانده برای ضبط فیلم را نشان می دهد.
ضبط در حال انجام است REC	هنگامی ظاهر می شود که ضبط در حال انجام است.
آماده ضبط	هنگامی ظاهر می شود که ضبط مکث شده است.
شمارشگر صحنه (زمان ضبط شده)	زمان سپری شده را از فیلم در حال ضبط نشان می دهد.
رسانه ضبط	آیکون رسانه ضبط را نشان می دهد. آیکون کارت SD را نشان می دهد.
نشانهگر باتری	میزان تقریبی شارژ باقیمانده باتری را در حین استفاده نشان می دهد. جزئیات شارژ باتری را می توان توسط فشار دکمه OK/INFO نشان داد. "زمان ضبط/شارژ باتری باقیمانده" (صفحه 33)
لرزشگیر تصویر	تنظیمات لرزشگیر تصویر را نشان می دهد. "کاهش لرزش دوربین" (صفحه 29)

**تنظیمات مفید برای ضبط**

- اگر "ری استارت سریع" روی "روشن" تنظیم شده باشد، به محض باز کردن صفحه نمایش LCD ظرف مدت 5 دقیقه پس از بستن آن، دستگاه بلافاصله روشن می شود.
- "ری استارت سریع" (صفحه 63)
- اگر "خاموشی خودکار" روی "روشن" تنظیم شود، در صورتی که به مدت 5 دقیقه از دستگاه استفاده نشود، به طور خودکار خاموش می شود تا در مصرف برق صرفه جویی شود. (فقط در صورت استفاده از بسته باتری)
- "خاموشی خودکار" (صفحه 63)
- وقتی "اولویت چهره AE/AF" روی "روشن" تنظیم شده است (تنظیمات پیشفرض)، این دستگاه چهره ها را تشخیص داده و بطور خودکار روشنایی و فوکوس خود را برای ضبط هر چه واضح تر چهره ها تنظیم می کند.
- "تصویربرداری شفاف از سوژه های انسانی (تشخیص چهره AE/AF)" (صفحه 28)

**احتیاط:**

- لنز را در معرض نور مستقیم خورشید قرار ندهید.
- دستگاه را در باران، برف یا در مکان هایی با رطوبت بالا نظیر حمام استفاده نکنید.
- از دستگاه در مکان هایی که در معرض رطوبت یا گرد و خاک زیاد و نیز مکانهایی که در معرض بخار و دود مستقیم هستند، استفاده نکنید.
- وقتی از این دستگاه در حالتی که صفحه نمایش LCD برعکس یا بسته شده است استفاده کنید، درجه حرارت راحت تر افزایش می یابد. هنگام استفاده از این دستگاه در مکان هایی با درجه حرارت بالا یا در مجاورت نور مستقیم خورشید، صفحه نمایش LCD را باز نگه دارید.
- با افزایش بیش از حد درجه حرارت، ممکن است دستگاه خاموش شود تا از مدارها محافظت شود.
- هنگام روشن بودن چراغ دسترسی، بسته باتری، آداپتور برق متناوب یا کارت SD را خارج نکنید. ممکن است اطلاعات ضبط شده غیر قابل خواندن بشود.
- این یک دستگاه تحت کنترل ریز رایانه است. تخلیه شارژ الکترواستاتیک، صداها و تداخل محیط اطراف (حاصل از تلویزیون، رادیو و دیگر موارد) ممکن است مانع از عملکرد صحیح آن شود. در این صورت، دستگاه را خاموش کنید، سپس آداپتور و بسته باتری را باز کنید. دستگاه دوباره راه اندازی می شود.
- از داده های ضبط شده و مهم، یک نسخه پشتیبان تهیه کنید.
- توصیه می شود برای ذخیره داده های ضبط شده و مهم خود، آن ها را در یک DVD یا رسانه ضبط دیگر کپی کنید.
- JVC در قبال از دست رفتن هرگونه داده، مسئولیتی نخواهد داشت.

**نکته:**

- زمان ضبط باقیمانده در قلم را قبل از شروع تصویربرداری بررسی کنید. اگر فضای کافی وجود نداشته باشد، داده ها را به رایانه یا دیسک منتقل (کپی) کنید.
- فراموش نکنید پس از پایان ضبط، کپی تهیه کنید!
- در صورتی که ضبط نتواند به مدت 12 ساعت متوالی یا بیشتر بسته به مشخصات انجام شود، ضبط متوقف خواهد شد.
- (ادامه ضبط ممکن است کمی زمان ببرد.)
- برای ضبط های طولانی، فایبل در صورت تجاوز از اندازه 4 گیگابایت به دو یا چند فایبل شکسته می شود.
- برای ضبط طولانی مدت در محل های سربسته، می توانید دستگاه را به آداپتور برق متناوب وصل کنید.
- هنگامی که فایبل های زیادی در رسانه وجود دارد، ممکن است نمایش آن ها در صفحه پخش زمان ببرد. چند لحظه صبر کنید تا لامپ دسترسی شروع به چشمک زدن کند، که نشان دهنده اجرای نرمال است.
- بسته به شرایط عکسبرداری، ممکن است چهار گوشه صفحه تیره ظاهر شود اما این امر نشانه عدم عملکرد صحیح نیست. در این صورت، با حرکت اهرم زوم و غیره، شرایط عکسبرداری را تغییر دهید.

**زوم کردن**

زاویه دید را می توان با استفاده از زوم تنظیم کرد.

- از انتهای W (انتهای زاویه عریض) برای تصویربرداری در زاویه دید گسترده تر استفاده کنید.
- از انتهای T (انتهای تله فوتو) برای بزرگنمایی موضوع جهت تصویر برداری استفاده کنید.

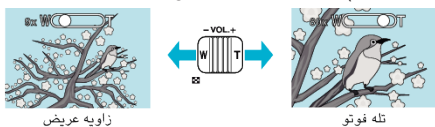

**نکته:**

- هنگام استفاده از زوم دیجیتال، به دلیل بزرگنمایی دیجیتال تصویر دندانه ای می شود.
- دامنه نسبت زوم قابل تغییر است.
- "میکروفن زوم" (صفحه 59)

آیکون نمایش	شرح
	تصویر پوست فرد را به زیبایی می گیرد.
	امکان می دهد تا تصاویر افراد به طور طبیعی گرفته شود.
	تا فاصله ای دور فوکوس می کند و یک عکس واضح با رنگ های زنده می گیرد.
	با کمترین پارازیت در تصویر کلی، ضبط می کند.
	امکان می دهد تا صحنه ها در شب با کمترین پارازیت در تصویر کلی، ضبط شوند.
	از محور رنگ ها حتی هنگام ضبط در یک محیط روشن مانند محیط برفی و سواحل جلوگیری می کند.
	هنگام فوکوس روی شیئی در فاصله نزدیک، ضبط می کند.
	رنگ سبز درخت ها را به طور زنده نشان می دهد.
	رنگ های غروب آفتاب را به طور طبیعی ضبط می کند.
	تنظیمات را به نحوی صورت می دهد که سوژه به دلیل نور پشت بیش از حد تار به نظر نرسد.
	امکان می دهد تا تصویر افراد کمترین پارازیت در تصویر کلی، گرفته شود.
	هنگام فوکوس روی شیئی در فاصله نزدیک حتی در محیط تاریک، ضبط می کند.

**نکته:**

- صحنه ها را می توان بر اساس شرایط تصویر برداری تشخیص داد و به صورت خودکار بر روی حالت خودکار هوشمند تنظیم کرد.
- بسته به شرایط تصویر برداری، ممکن است بعضی از قابلیت ها قابل اجرا نباشند.

## منوی ضبط دستی

موارد زیر را می‌توانید تنظیم کنید.

شرح	نام
● ضبط های دارای شرایط تصویربرداری، به راحتی قابل انجام هستند. "انتخاب صحنه" (صفحه 23)	انتخاب صحنه
● اگر موضوع به صورت خودکار قابل فوکوس نیست، از فوکوس دستی استفاده کنید. "تنظیم دستی فوکوس" (صفحه 24)	FOCUS
● روشنایی کلی روی صفحه نمایش قابل تنظیم است. ● از این تنظیم زمانی استفاده کنید که ضبط در یک مکان تاریک یا روشن انجام می‌شود. "تنظیم روشنایی" (صفحه 25)	تنظیم روشنایی
● رنگ کلی روی صفحه نمایش قابل تنظیم است. ● از این تنظیم زمانی استفاده کنید که رنگ صفحه نمایش با رنگ واقعی متفاوت باشد. "تنظیم توازن سفیدی" (صفحه 26)	توازن سفیدی
● اگر موضوع به دلیل نور پس زمینه تاریک باشد، تصویر را تصحیح می‌کند. ● از این تنظیم هنگام تصویر برداری در برابر نور استفاده کنید. "تنظیم خنثی کردن نور پس زمینه" (صفحه 27)	جبران نور زمینه
● از این تنظیم برای گرفتن نماهای نزدیک (ماکرو) از موضوع استفاده کنید. "گرفتن نماهای نزدیک" (صفحه 27)	تله ماکرو

## ضبط دستی

تنظیماتی مانند روشنایی را با استفاده از حالت دستی می‌توانید تنظیم کنید.

**نکته:** برای انتخاب/حرکت دادن مکان‌نما به بالا/چپ یا پایین/راست، دکمه <UP/> یا <DOWN/> را فشار دهید.

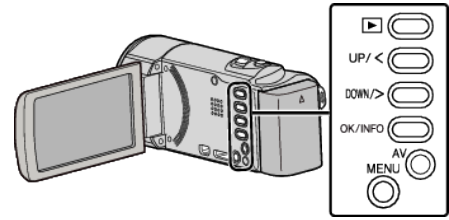

1 درپوش لنز را باز کنید.

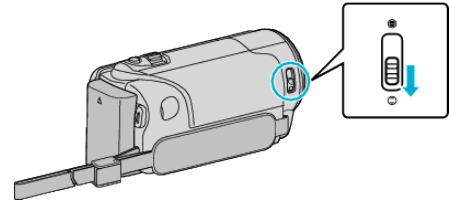

2 صفحه نمایش LCD را باز کنید.

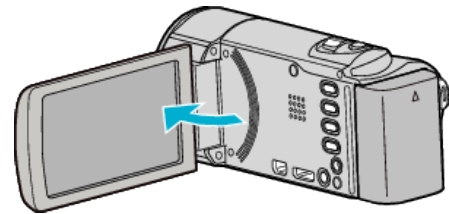

3 حالت ضبط دستی را انتخاب کنید.

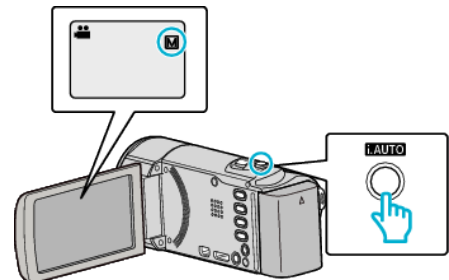

● اگر حالت **i.A.** خودکار هوشمند است، دو بار **i.A.** را فشار دهید تا تغییر یابد. با هر بار فشار دادن، حالت بین خودکار هوشمند و دستی جابجا می‌شود.

4 ضبط را شروع کنید.

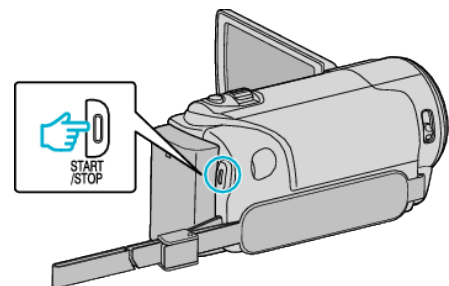

● برای توقف، مجدداً فشار دهید.  
● برای کسب جزئیات در مورد تنظیمات دستی مختلف، به "منوی ضبط دستی" مراجعه کنید.

**نکته:**

● تنظیمات دستی فقط در حالت دستی نمایش داده می‌شوند.

\* تصویر تنها یک خاطره است.

تنظیم	جلوه
شب 	<p>روشنایی و کیفیت صحنه را در صورت تاریک بودن محیط اطراف، به طور خودکار و با استفاده از شاتر کند افزایش می دهد. به منظور جلوگیری از لرزش دوربین، از سه پایه استفاده کنید.</p> <p><b>OFF</b>  <b>ON</b> </p>
نورافکن 	<p>از روشن دیده شدن بیش از حد موضوع انسانی زیر نور خورشید جلوگیری می کند.</p> <p><b>OFF</b>  <b>ON</b> </p>

## انتخاب صحنه

صحنه های معمولی که اغلب با آنها روبرو می شوید را می توانید با مناسب ترین تنظیمات ضبط کنید.

### نکته :

برای انتخاب/حرکت دادن مکان نما به بالا/چپ یا پایین/راست، دکمه <UP/> یا <DOWN/> را فشار دهید.

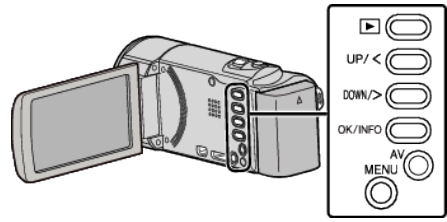

1 حالت ضبط دستی را انتخاب کنید.

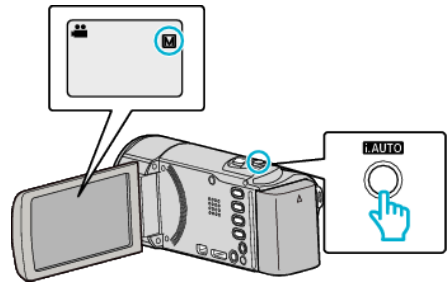

• اگر حالت **i.A.** خودکار هوشمند است، دو بار **i.AUTO** را فشار دهید تا تغییر یابد. با هر بار فشار دادن، حالت بین خودکار هوشمند و دستی جابجا می شود.

2 **MENU** را فشار دهید.

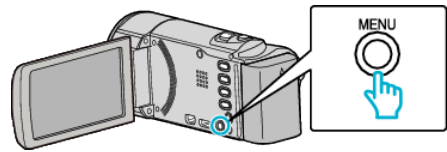

3 "تنظیم دستی" را انتخاب و **OK** را فشار دهید.



4 "انتخاب صحنه" را انتخاب و **OK** را فشار دهید.



5 صحنه را انتخاب و **OK** را فشار دهید.

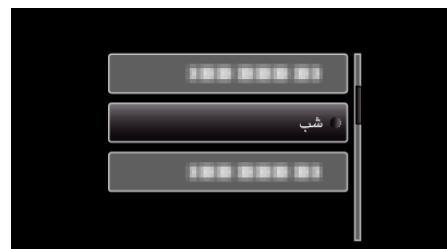

• بعد از تنظیم، **OK** را فشار دهید.

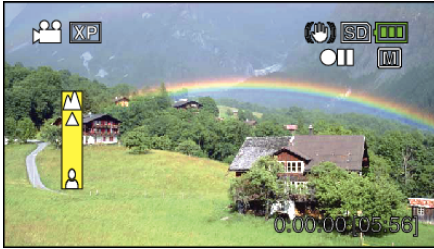

- برای فوکوس روی شیئی در فاصله دور، <UP/> را فشار دهید.
- اگر ▲ در حالت چشمک‌زنی ظاهر شود، دیگر نمی‌توان فوکوس را تنظیم کرد.
- برای فوکوس روی شیئی در فاصله نزدیک، <DOWN/> را فشار دهید.
- اگر ● در حالت چشمک‌زنی ظاهر شود، دیگر نمی‌توان فوکوس را تنظیم کرد.

7 برای تایید، OK را فشار دهید.

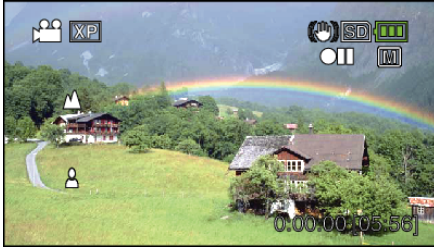

- هنگامی که فوکوس تأیید شد، فریم فوکوس محو می‌شود و ▲ و ● نمایش داده می‌شود.

نکته:

- یک شیئی که در انتهای تله فوتو (T) روی آن فوکوس شده است، اگر تا انتهای زاویه عریض (W) روی آن زوم دور شده باشد در فوکوس باقی می‌ماند.
- "FOCUS" را نمی‌توان در طول "ضبط با وقفه" تنظیم کرد.

## تنظیم دستی فوکوس

این تنظیم را زمانی انجام دهید که فوکوس در حالت خودکار هوشمند واضح نباشد یا اینکه فوکوس دستی مطلوب باشد.

نکته:

برای انتخاب/حرکت دادن مکان‌نما به بالا/چپ یا پایین/راست، دکمه <UP/> یا <DOWN/> را فشار دهید.

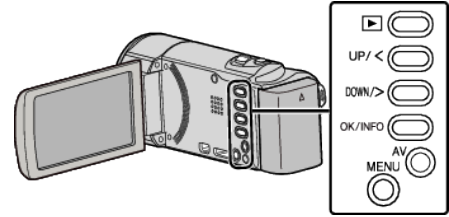

1 حالت ضبط دستی را انتخاب کنید.

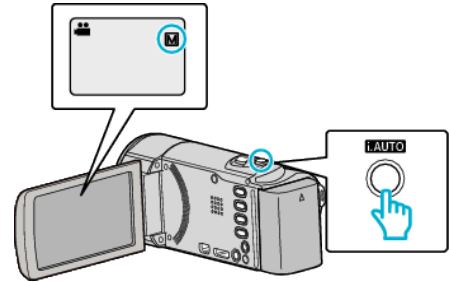

- اگر حالت i.A. خودکار هوشمند است، دو بار i.AUTO را فشار دهید تا تغییر یابد. با هر بار فشار دادن، حالت بین خودکار هوشمند و دستی جابجا می‌شود.

2 MENU را فشار دهید.

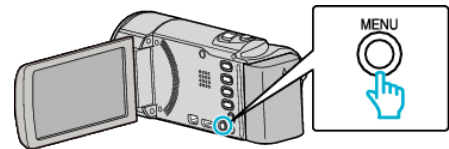

3 "تنظیم دستی" را انتخاب و OK را فشار دهید.



4 "FOCUS" را انتخاب و OK را فشار دهید.



5 "تنظیم دستی" را انتخاب و OK را فشار دهید.



6 با استفاده از دکمه‌های <UP/> و <DOWN/>، فوکوس را تنظیم نمایید.

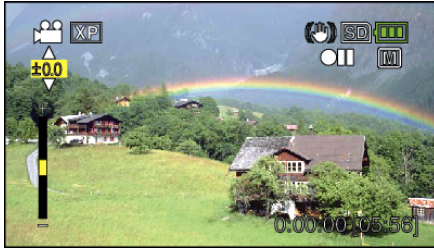

- دامنه خنثی کردن در هنگام ضبط: -2,0 تا +2,0
- برای افزایش روشنایی، UP/< را فشار دهید.
- برای کاهش روشنایی، DOWN/> را فشار دهید.

7 برای تایید، OK را فشار دهید.



## تنظیم روشنایی

روشنایی را می توانید روی سطح دلخواه خود تنظیم کنید.

### نکته:

برای انتخاب/حرکت دادن مکان نما به بالا/چپ یا پایین/راست، دکمه UP/< یا DOWN/> را فشار دهید.

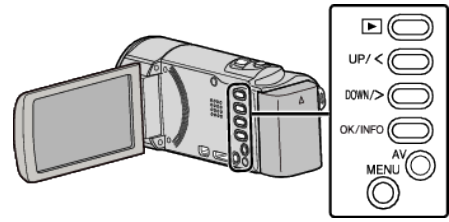

1 حالت ضبط دستی را انتخاب کنید.

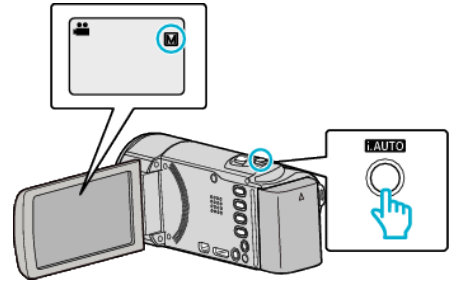

- اگر حالت **i.A.** خودکار هوشمند است، دو بار i.AUTO را فشار دهید تا تغییر یابد. با هر بار فشار دادن، حالت بین خودکار هوشمند و دستی جابجا می شود.

2 MENU را فشار دهید.

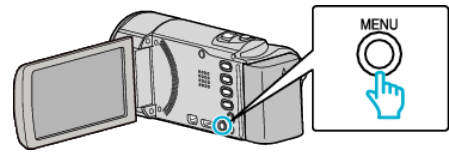

3 "تنظیم دستی" را انتخاب و OK را فشار دهید.



4 "تنظیم روشنایی" را انتخاب و OK را فشار دهید.

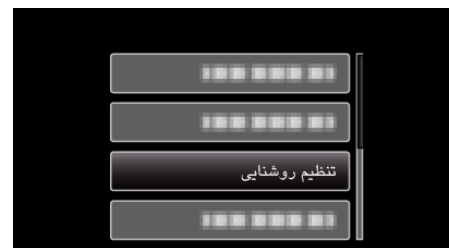

5 "تنظیم دستی" را انتخاب و OK را فشار دهید.



6 با استفاده از دکمه های UP/< و DOWN/> مقدار روشنایی را تنظیم نمایید.

تنظیم	جزئیات
خودکار	رنگهای طبیعی را به صورت خودکار تنظیم می کند.
MWB	از این قابلیت زمانی استفاده کنید که مشکل رنگهای غیرطبیعی حل نشده باشد.
دقیق	این را هنگام تصویر برداری در محیط روباز در یک روز آفتابی تنظیم کنید.
ابری	این را هنگام تصویربرداری در یک روز ابری یا در سایه تنظیم کنید.
هالوژن	این را هنگام تصویربرداری زیر نورپردازی، مثلاً نور فلاش فیلمبرداری تنظیم کنید.

### استفاده از MWB

- 1 یک برگ کاغذ سفید را جلوی لنز بگیرید تا این کاغذ سفید صفحه را پر کند.
- 2 "MWB" را انتخاب و به فشار دادن OK ادامه دهید.
  - مکان نما چشمک می زند.
- 3 پس از ناپدید شدن منو، OK را رها کنید.

### تنظیم توازن سفیدی

میزان رنگ را می توانید متناسب با منبع نور تنظیم کنید.

**نکته:** برای انتخاب/حرکت دادن مکان نما به بالا/چپ یا پایین/راست، دکمه <UP/> یا <DOWN/> را فشار دهید.

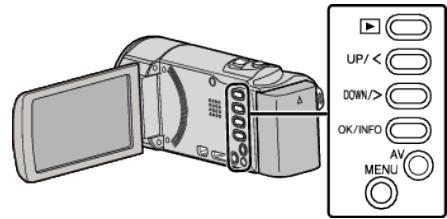

- 1 حالت ضبط دستی را انتخاب کنید.

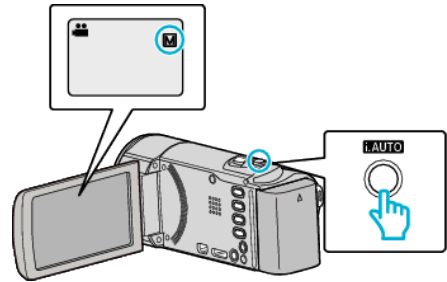

- اگر حالت **i.A.** خودکار هوشمند است، دو بار **AUTO** را فشار دهید تا تغییر یابد. یا هر بار فشار دادن، حالت بین خودکار هوشمند و دستی جابجا می شود.

- 2 MENU را فشار دهید.

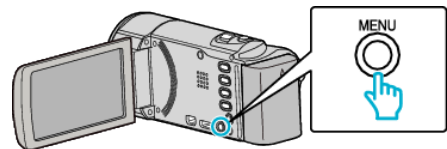

- 3 "تنظیم دستی" را انتخاب و OK را فشار دهید.



- 4 "توازن سفیدی" را انتخاب و OK را فشار دهید.



- 5 تنظیمات توازن سفیدی موردنظر خود را انتخاب کرده و OK را فشار دهید.



- به محض انجام تنظیمات، آیکون توازن سفیدی روی صفحه نشان داده می شود.

گرفتن نماهای نزدیک

با استفاده از عملکرد تله ماکرو، می توان از اشیای نمای نزدیک گرفت.



\* تصویر تنها یک خاطره است.

نکته:

برای انتخاب/حرکت دادن مکان نما به بالا/چپ یا پایین/راست، دکمه UP/< یا DOWN/> را فشار دهید.

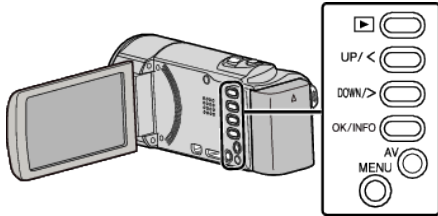

1 حالت ضبط دستی را انتخاب کنید.

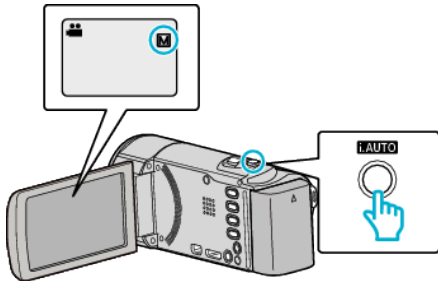

• اگر حالت i.A. خودکار هوشمند است، دو بار فشار دهید تا تغییر یابد. با هر بار فشار دادن، حالت بین خودکار هوشمند و دستی جابجا می شود.

2 MENU را فشار دهید.

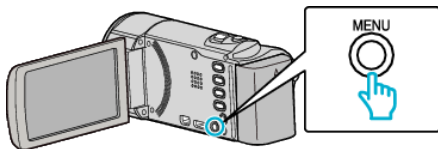

3 "تنظیم دستی" را انتخاب و OK را فشار دهید.



4 "تله ماکرو" را انتخاب و OK را فشار دهید.



5 "روشن" را انتخاب و OK را فشار دهید.

تنظیم خنثی کردن نور پس زمینه

اگر موضوع به دلیل نور پس زمینه تاریک باشد، می توانید تصویر را تصحیح کنید.

نکته:

برای انتخاب/حرکت دادن مکان نما به بالا/چپ یا پایین/راست، دکمه UP/< یا DOWN/> را فشار دهید.

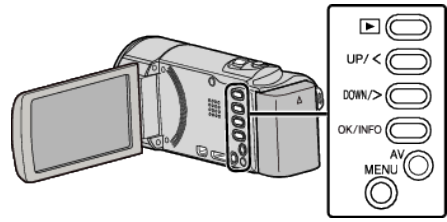

1 حالت ضبط دستی را انتخاب کنید.

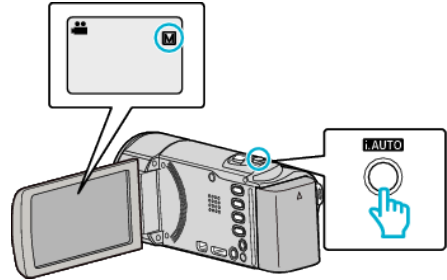

• اگر حالت i.A. خودکار هوشمند است، دو بار فشار دهید تا تغییر یابد. با هر بار فشار دادن، حالت بین خودکار هوشمند و دستی جابجا می شود.

2 MENU را فشار دهید.

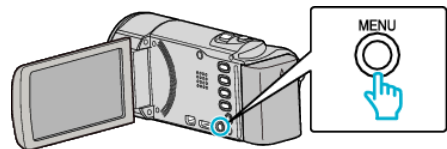

3 "تنظیم دستی" را انتخاب و OK را فشار دهید.



4 "چبران نور زمینه" را انتخاب و OK را فشار دهید.



5 "روشن" را انتخاب و OK را فشار دهید.



• بعد از تنظیم، آیکن پس زمینه [ON] ظاهر می شود.

## تصویربرداری شفاف از سوژه های انسانی (تشخیص چهره AE/AF)

"اولویت چهره AE/AF" چهره تشخیص داده شده را به طور خودکار با فوکوس و روشنایی مناسب تنظیم می نماید.

**نکته :**

برای انتخاب/حرکت دادن مکان نما به بالا/چپ یا پایین/راست، دکمه <UP/> یا <DOWN/> را فشار دهید.

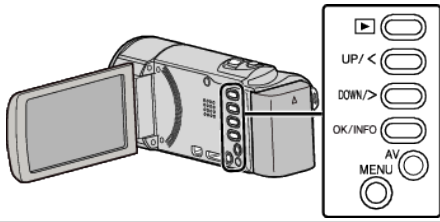

1 MENU را فشار دهید.

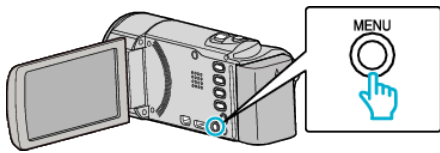

2 "اولویت چهره AE/AF" را انتخاب و OK را فشار دهید.



3 "روشن" را انتخاب و OK را فشار دهید.



4 دوربین را به سمت فرد مورد نظر بگیرید.

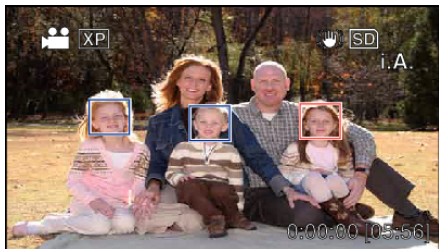

• یک قاب دور چهره سوژه ظاهر می شود و فوکوس و روشنایی به طور خودکار تنظیم می گردند.

• در صورتی که چند چهره تشخیص داده شوند، فوکوس بر روی چهره ای تنظیم می شود که به دوربین نزدیک تر است.

5 ضبط را شروع کنید.

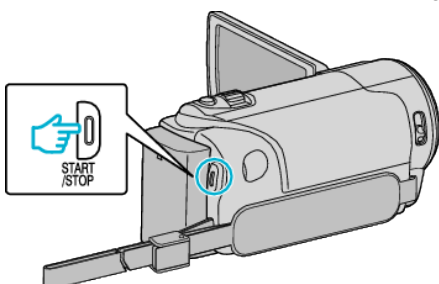

• بعد از تنظیم، آیکن تله ماکرو ظاهر می شود.

تنظیم	جزئیات
خاموش	امکان گرفتن نماهای نزدیک را تا 1 متر در انتهای تله فوتو (T) فراهم می کند. امکان گرفتن نماهای نزدیک را تا 5 سانتی متر در انتهای زاویه عریض (W) فراهم می کند.
روشن	امکان گرفتن نماهای نزدیک را تا 50 سانتی متر در انتهای تله فوتو (T) فراهم می کند. امکان گرفتن نماهای نزدیک را تا 5 سانتی متر در انتهای زاویه عریض (W) فراهم می کند.

**احتیاط :**

• زمانی که از نمای نزدیک تصویربرداری نمی کنید، "تله ماکرو" را روی "خاموش" تنظیم کنید.  
در غیر اینصورت، تصویر مات می شود.

## کاهش لرزش دوربین

با تنظیم لرزشگیر تصویر، لرزش تصویر در طول ضبط فیلم به طرز قابل توجهی کم می شود.

### نکته :

برای انتخاب/حرکت دادن مکان‌نما به بالا/چپ یا پایین/راست، دکمه UP/< یا DOWN/> را فشار دهید.

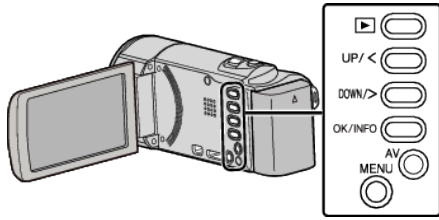

1 MENU را فشار دهید.

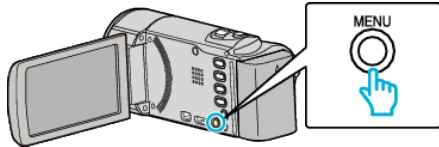

2 "DIS" را انتخاب و OK را فشار دهید.

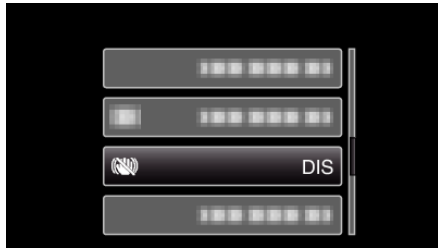

3 "روشن" یا "روشن (AIS)" را انتخاب کنید تا حالت لرزشگیر تصویر فعال شود و سپس OK را فشار دهید.



تنظیم	جزئیات
خاموش	تثبیت کننده تصویر را غیرفعال می کند.
روشن	لرزش دوربین را در شرایط معمولی عکسبرداری، کم می کند.
روشن (AIS)	در انتهای زاویه گسترده، لرزش دوربین را بهنگام تصویربرداری از منظره های روشن، به میزان قابل توجهی کاهش می دهد. فقط در انتهای زاویه باز (تقریباً 5x).

### نکته :

- زمانی که از سوژه ای با جابجایی کم تصویربرداری می کنید یا هنگامی که دستگاه را روی سه پایه قرار داده اید، توصیه می شود که لرزشگیر تصویر را بر روی "خاموش" تنظیم کنید.
- در صورت زیاد بودن لرزش دوربین، حذف لرزش بطور کامل انجام نخواهد شد.
- وقتی تثبیت کننده تصویر بر روی حالت AIS تنظیم باشد، زاویه دید باریکتر خواهد شد.

### احتیاط :

- وقتی "اولویت چهره AE/AF" بر روی "روشن" تنظیم شود، تنظیمات زیر تغییر خواهند یافت.
  - اگر "انتخاب صحنه" بر روی "نورافکن" تنظیم شود، به "خاموش" تغییر خواهد شد.
  - اگر "FOCUS" بر روی "تنظیم دستی" تنظیم شود، به "خودکار" تغییر خواهد شد.
  - اگر "جبران نور زمینه" بر روی "روشن" تنظیم شود، به "خاموش" تغییر خواهد شد.
- وقتی تنظیمات زیر صورت گیرند، "اولویت چهره AE/AF" به "خاموش" تغییر می یابد.
  - وقتی "انتخاب صحنه" تنظیم می شود به "نورافکن"
  - وقتی "FOCUS" تنظیم می شود به "تنظیم دستی"
  - وقتی "جبران نور زمینه" تنظیم می شود به "روشن"

### نکته :

- این دوربین می تواند حداکثر 16 چهره را شناسایی کند.
- بسته به محیط فیلمبرداری ممکن است برخی صورتها تشخیص داده نشود.
- اگر نتیجه دلخواه بدست نیاید، ضبط را با تنظیم "اولویت چهره AE/AF" روی "خاموش" انجام دهید.

## ضبط با وقفه (ضبط با وقفه)

در این عملکرد، با تصویربرداری از صحنه های آهسته در مدت زمان طولانی و با فاصله زمانی می توانید تغییراتی را در آنها ایجاد کنید.

با این کار می توان برخی مشاهدات را نظیر باز شدن یک غنچه تسهیل کرد.

**نکته:**

برای انتخاب/حرکت دادن مکان نما به بالا/چپ یا پایین/راست، دکمه <UP/> یا <DOWN/> را فشار دهید.

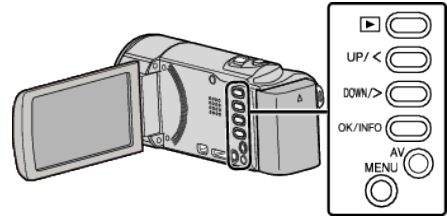

1 MENU را فشار دهید.

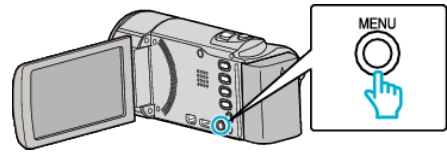

2 "ضبط با وقفه" را انتخاب و OK را فشار دهید.



3 فواصل زمانی ضبط (1 تا 80 ثانیه) را انتخاب و OK را فشار دهید.



• هرچه عدد ثانیه ها بزرگتر باشد، فاصله ضبط بیشتر خواهد بود.

4 ضبط را شروع کنید.

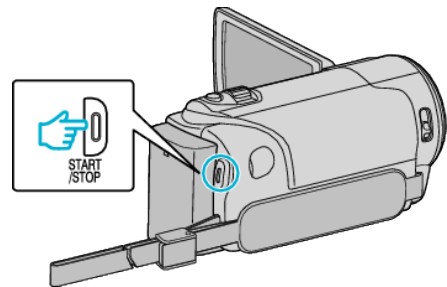

• یک فریم در فاصله زمانی انتخاب شده گرفته می شود.

• اگر فاصله ضبط روی "وقفه 20 ثانیه" یا بالاتر تنظیم شده باشد، دستگاه بین ضبط ها روی حالت ذخیره برق قرار می گیرد.

در ضبط بعدی، حالت صرفه جویی در مصرف برق خاموش می شود و ضبط بطور خودکار شروع می شود.

• برای توقف ضبط، دکمه START/STOP را دوباره فشار دهید.

## نشانه های هنگام ضبط با فواصل زمانی



شرح	نمایش
فاصله ضبط تنظیم شده را نشان می دهد.	نشانگر سرعت
آیکون کیفیت فیلم تنظیم شده را نشان می دهد.	کیفیت فیلم
زمان باقیمانده برای ضبط با کیفیت فیلم انتخابی فعلی را نشان می دهد.	زمان باقیمانده ضبط
هنگام انجام ضبط فیلم، ظاهر می شود. در حالت ذخیره برق، چشمک می زند.	ضبط در حال انجام است
هنگام توقف ضبط فیلم، ظاهر می شود.	آماده ضبط
زمان واقعی سپری شده را پس از شروع ضبط نشان می دهد.	زمان واقعی سپری شده
زمان واقعی ضبط شده فیلم را نشان می دهد. زمان ضبط شده در واحد فریم افزایش می یابد.	زمان ضبط شده

## ضبط خودکار با تشخیص حرکات (ضبط خودکار)

این عملکرد به دستگاه امکان می دهد تا با ردیابی تغییرات در حرکت سوژه (روشنایی) در کادر قرمز نمایش داده شده روی نمایشگر LCD، ضبط را بطور خودکار انجام دهد. (ضبط خودکار)

### نکته:

برای انتخاب/حرکت دادن مکان نما به بالا/چپ یا پایین/راست، دکمه UP/< یا DOWN/> را فشار دهید.

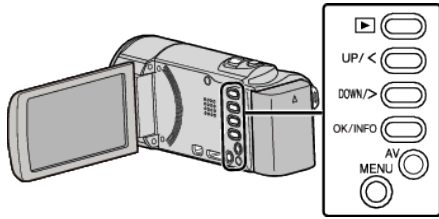

1 رنگ تصویر را با توجه به سوژه تنظیم کنید.

• زاویه دید را با زوم و سایر موارد تنظیم کنید.

2 MENU را فشار دهید.

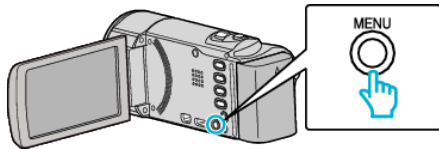

3 "ضبط خودکار" را انتخاب و OK را فشار دهید.



4 "روشن" را انتخاب و OK را فشار دهید.



5 با جابجایی سوژه موجود در کادر قرمز رنگ، ضبط بطور خودکار شروع می شود.

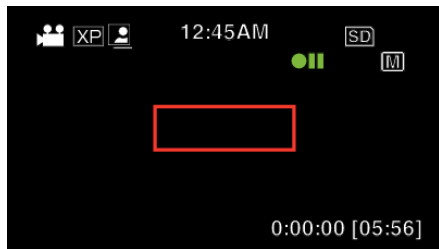

- پس از 2 ثانیه از ناپدید شدن منوی نمایش داده شده، یک کادر قرمز رنگ نشان داده می شود.
- برای ضبط فیلم، در حالی که جابجایی در تصویر موجود در کادر قرمز رنگ همچنان ادامه دارد (تغییر در روشنایی)، ضبط ادامه می یابد. زمانی که جابجایی در سوژه موجود در کادر قرمز وجود ندارد (تغییر در روشنایی)، ضبط پس از 5 ثانیه متوقف می شود.
- برای توقف ضبط بصورت دستی، دکمه START/STOP را فشار دهید. با این وجود، اگر تنظیمات "ضبط خودکار" روی "روشن" باشد حتی پس از توقف ضبط، با جابجایی سوژه موجود در کادر قرمز (تغییر در روشنایی)، ضبط مجدداً آغاز می شود. برای لغو "ضبط خودکار"، روی "خاموش" تنظیم کنید.

### احتیاط:

- پس از تنظیم "ضبط خودکار"، حالت های زوم دیجیتال و لرزشگیر تصویر قابل استفاده نیستند.
- امکان استفاده از "ضبط خودکار" همراه با "ضبط با وقفه" وجود ندارد. در صورت ضبط هر دو مورد، اولویت با "ضبط با وقفه" است.
- پس از تنظیم "ضبط خودکار"، حالت های خاموش شدن خودکار و صرفه جویی در مصرف برق قابل استفاده نیستند.

## تنظیمات فواصل زمانی

هرچه عدد ثانیه ها بزرگتر باشد، فاصله ضبط بیشتر خواهد بود.

تنظیم	جزئیات
خاموش	عملکرد را غیرفعال می کند.
وقفه 1 ثانیه	در هر 1 ثانیه یک فریم ضبط می کند. فیلم های ضبط شده با سرعت 25 تایی پخش می شود.
وقفه 2 ثانیه	در هر 2 ثانیه یک فریم ضبط می کند. فیلم های ضبط شده با سرعت 50 تایی پخش می شود.
وقفه 5 ثانیه	در هر 5 ثانیه یک فریم ضبط می کند. فیلم های ضبط شده با سرعت 125 تایی پخش می شود.
وقفه 10 ثانیه	در هر 10 ثانیه یک فریم ضبط می کند. فیلم های ضبط شده با سرعت 250 تایی پخش می شود.
وقفه 20 ثانیه	در هر 20 ثانیه یک فریم ضبط می کند. فیلم های ضبط شده با سرعت 500 تایی پخش می شود.
وقفه 40 ثانیه	در هر 40 ثانیه یک فریم ضبط می کند. فیلم های ضبط شده با سرعت 1000 تایی پخش می شود.
وقفه 80 ثانیه	در هر 80 ثانیه یک فریم ضبط می کند. فیلم های ضبط شده با سرعت 2000 تایی پخش می شود.

### احتیاط:

- در مدت ضبط با فواصل زمانی، صدا قابل ضبط نیست.
- زوم، اولویت چهره AE/AF و لرزشگیر تصویر در ضبط با فواصل زمانی قابل استفاده نیستند.
- با توقف ضبط با زمان های ضبط شده کمتر از 0:00:00:14، فیلم ذخیره نخواهد شد.

### نکته:

- تنظیمات ضبط با فواصل زمانی در هنگام خاموش بودن دوربین پاک می شوند. برای شروع مجدد ضبط با فواصل زمانی، ضروری است یک بار دیگر تنظیمات را انتخاب نمایید.
- ضبط بعد از 99 ساعت از شروع بطور خودکار متوقف می شود.
- برای ضبط با فواصل زمانی طولانی، از یک سه پایه با آداپتور AC استفاده کنید. همچنین توصیه می شود که فوکوس و توازن سفیدی را بصورت دستی تنظیم کنید.

"گذاشتن سه پایه" (صفحه 17)

"تنظیم دستی فوکوس" (صفحه 24)

"تنظیم توازن سفیدی" (صفحه 26)

## زمان ضبط/شارژ باتری باقیمانده

شما می توانید زمان باقیمانده ضبط روی کارت SD و نیز شارژ باقی مانده باتری را بررسی کنید.

**نکته:** برای انتخاب/حرکت دادن مکان نما به بالا/چپ یا پایین/راست، دکمه UP/< یا DOWN/> را فشار دهید.

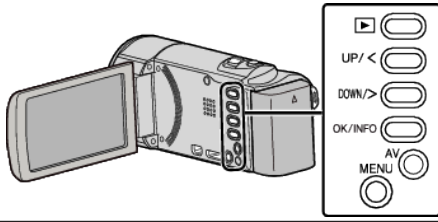

1 OK/INFO را فشار دهید.

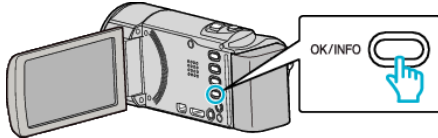

2 زمان ضبط باقی مانده را نمایش دهید.

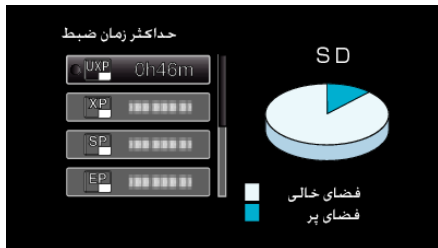

- برای نمایش میزان شارژ باقیمانده باتری، OK/INFO را مجدداً فشار دهید.
- برای خروج از صفحه نمایش، MENU را فشار دهید.

3 میزان شارژ باقیمانده باتری را نمایش دهید.

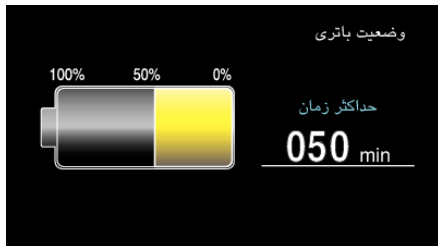

- برای خروج از صفحه نمایش، OK/INFO را فشار دهید.
- MENU را فشار دهید تا به نمایش زمان باقیمانده ضبط بازگردید.
- در صورتی که آداپتور برق متناوب متصل باشد، شارژ باقیمانده باتری نمایش داده نمی شود.

**نکته:**

- شما می توانید کیفیت فیلم را در صفحه نمایش زمان باقیمانده ضبط تغییر دهید. با استفاده از دکمه های UP/< و DOWN/>، کیفیت فیلم را انتخاب کنید و OK را فشار دهید.

کارت SDXC/SDHC							کیفیت
128 گیگابایت	64 گیگابایت	48 گیگابایت	32 گیگابایت	16 گیگابایت	8 گیگابایت	4 گیگابایت	
11 ساعت و 30 دقیقه	5 ساعت و 40 دقیقه	4 ساعت و 10 دقیقه	2 ساعت و 50 دقیقه	1 ساعت و 20 دقیقه	40 دقیقه	20 دقیقه	UXP
16 ساعت و 20 دقیقه	8 ساعت و 10 دقیقه	6 ساعت	4 ساعت	2 ساعت	1 ساعت	30 دقیقه	XP
23 ساعت و 10 دقیقه	11 ساعت و 30 دقیقه	8 ساعت و 30 دقیقه	5 ساعت و 50 دقیقه	2 ساعت و 50 دقیقه	1 ساعت و 20 دقیقه	40 دقیقه	SP
57 ساعت و 50 دقیقه	28 ساعت و 50 دقیقه	21 ساعت و 30 دقیقه	14 ساعت و 40 دقیقه	7 ساعت و 10 دقیقه	3 ساعت و 30 دقیقه	1 ساعت و 40 دقیقه	EP
44 ساعت و 50 دقیقه	22 ساعت و 20 دقیقه	16 ساعت و 40 دقیقه	11 ساعت و 20 دقیقه	5 ساعت و 30 دقیقه	2 ساعت و 40 دقیقه	1 ساعت و 20 دقیقه	SSW
92 ساعت و 40 دقیقه	46 ساعت و 10 دقیقه	34 ساعت و 30 دقیقه	23 ساعت و 30 دقیقه	11 ساعت و 30 دقیقه	5 ساعت و 40 دقیقه	2 ساعت و 50 دقیقه	SEW

• مدت زمان تقریبی ممکن است بسته به محیط تصویربرداری کمتر شود.

مدت زمان تقریبی ضبط (با استفاده از باتری)

زمان متوالی ضبط (حداکثر زمان ضبط)	زمان واقعی ضبط	بسته باتری
1 ساعت و 5 دقیقه	40 دقیقه	BN-VG107AC(GZ-E100AC) (ارائه شده همراه محصول)
1 ساعت و 5 دقیقه	40 دقیقه	BN-VG108E(GZ-E100AA/GZ-E100AG) (ارائه شده همراه محصول)
2 ساعت و 10 دقیقه	1 ساعت و 15 دقیقه	BN-VG114E/BN-VG114AC
3 ساعت و 15 دقیقه	1 ساعت و 55 دقیقه	BN-VG121E/BN-VG121AC
5 ساعت و 45 دقیقه	3 ساعت و 20 دقیقه	BN-VG138E/BN-VG138AC

- در بالا مقادیری آورده شده است که بهنگام تنظیم "روشنایی مانیتور" روی "3" بدست می آید (استاندارد).
- زمان ضبط واقعی ممکن است در صورت استفاده از زوم یا قطع مکرر ضبط، کوتاهتر شود. (توصیه می شود برای سه برابر زمان ضبط مورد انتظار، بسته های باتری را آماده کنید).
- بسته محیط فیلم برداری و نحوه استفاده از آن، زمان ضبط ممکن است متفاوت باشد.
- هنگامی که عمر باتری به اتمام برسد، حتی اگر بسته باتری کاملاً شارژ شده باشد، زمان ضبط کوتاهتر می شود. (بسته باتری را با یک بسته باتری جدید تعویض کنید).

## پخش فیلم ها

می توانید فیلم های ضبط شده را از صفحه ایندکس (صفحه نمایش تصاویر کوچک) انتخاب کرده و پخش کنید.

**نکته :** برای انتخاب/حرکت دادن مکان نما به بالا/چپ یا پایین/راست، دکمه UP/< یا DOWN/> را فشار دهید.

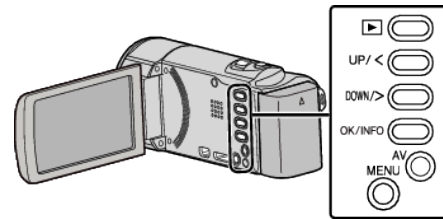

1 حالت پخش را انتخاب کنید.

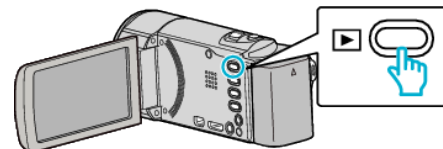

• برای بازگشت به حالت ضبط، [ ] را مجدداً فشار دهید.

2 فیلم موردنظر خود را انتخاب کرده و OK یا [ ] را فشار دهید تا پخش آغاز شود.

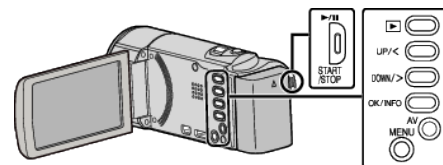

• دکمه [ ] را برای توقف (مکت) پخش فشار دهید.

• برای بازگشت به صفحه ایندکس، در حین مکت پخش، اهرم [ ] (زوم) را حرکت دهید.

• برای رفتن به صفحه بعد در صفحه فهرست، اهرم T/W (زوم) را حرکت دهید.

دکمه ها/اهرم های عملیاتی برای پخش فیلم

هنگام نمایش صفحه ایندکس

دکمه/اهرم عملیاتی	شرح
UP/< DOWN/>	انتخاب/حرکت دادن مکان نما
OK/INFO ▶/	پخش فیلم
T/W	جابجایی به صفحه بعدی یا قبلی

در طول پخش فیلم

دکمه/اهرم عملیاتی	در طول پخش فیلم	در طول مکت فیلم
▶/	مکت	پخش
Zoom	-	توقف (به صفحه نمایش تصویرک باز می گردد)
Zoom +/-	افزایش درجه صدا	توقف (به صفحه نمایش تصویر کوچک باز می گردد)

Zoom +/- -Vol.	کاهش درجه صدا	توقف (به صفحه نمایش تصویر کوچک باز می گردد)
UP/<	جستجوی معکوس	حرکت آهسته معکوس (فشار داده و نگه دارید تا پخش آهسته معکوس آغاز شود)
DOWN/>	جستجوی رو به جلو	رو به جلوی آهسته (فشار داده و نگه دارید تا پخش آهسته آغاز شود)

**نکته :**

• شما می توانید با داشتن تاریخ ضبط، یک فایل مشخص را جستجو کنید.

”جستجوی تاریخ“ (صفحه 36)

• میزان تقریبی شارژ باقیمانده باتری را در حین استفاده نشان می دهد.

**احتیاط :**

• از داده های ضبط شده و مهم، یک نسخه پشتیبان تهیه کنید.

توصیه می شود برای ذخیره داده های ضبط شده و مهم خود، آن ها را در یک DVD یا رسانه ضبط دیگر کپی کنید.

• این یک دستگاه تحت کنترل ریز رایانه است. تخلیه شارژ الکترواستاتیک، صداها و تداخل محیط اطراف (حاصل از تلویزیون، رادیو و دیگر موارد) ممکن است مانع از عملکرد صحیح آن شود. در این صورت، دستگاه را خاموش کنید، سپس آداپتور و بسته باتری را باز کنید. دستگاه دوباره راه اندازی می شود.

• اعلان سلب مسئولیت

- ما به هیچ وجه در قبال از دست رفتن محتوای ضبط شده هنگامی که فیلم ها/فایل های صوتی ضبط شده یا پخش آنها به سبب اشکالات در این دستگاه، قطعات ارائه شده یا کارت SD اجرا نمی شوند، مسئول نخواهیم بود.

- پس از حذف، محتویات (داده های) حذف شده شامل موارد از دست رفتن داده ها به سبب اشکالات در دستگاه قابل بازیابی نخواهند بود. لطفاً به این مسئله توجه داشته باشید.

- JVC در قبال از دست رفتن هرگونه داده، مسئولیتی نخواهد داشت.

- به منظور بهبود کیفیت، رسانه ضبط معیوب تحلیل خواهد گردید. بنابراین، ممکن است بازگردانده شود.

## تنظیم بلندی صدای فیلم ها



## بررسی تاریخ ضبط و سایر اطلاعات

می توانید تاریخ ضبط و مدت زمان فایل انتخاب شده را نمایش دهید.

1 پخش را مکت می دهد.

2 OK/INFO را فشار دهید.

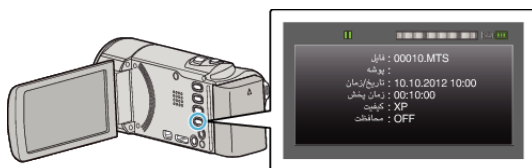

## پخش فیلمی با اطلاعات ناقص مدیریت

اگر ضبط به درستی انجام نشود، مثلاً در هنگام ضبط دستگاه خاموش شود، ممکن است اطلاعات مدیریت فیلم معیوب شود. عملیات های زیر را می توانید برای پخش فیلم های دارای اطلاعات مدیریت معیوب انجام دهید.

**نکته :**

برای انتخاب/حرکت دادن مکان نما به بالا/چپ یا پایین/راست، دکمه UP/> یا DOWN/> را فشار دهید.

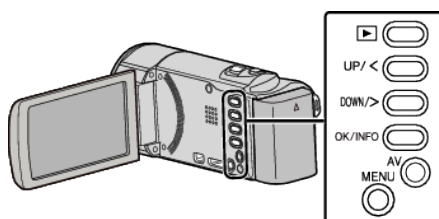

1 حالت پخش را انتخاب کنید.

## جستجوی یک فیلم خاص

در صورتی که تعداد زیادی فیلم ضبط شده وجود داشته باشد، یافتن فایل مورد نظر از صفحه ایندکس مشکل خواهد بود.

- برای یافتن فایل دلخواه، از عملکرد جستجو استفاده کنید.
- در رابطه با فیلم‌ها می‌توانید بر حسب "تاریخ جستجو" جستجو کنید.

"جستجو بر اساس تاریخ ضبط" (صفحه 36)

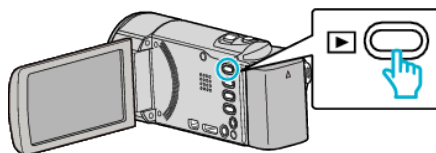

2 MENU را فشار دهید.

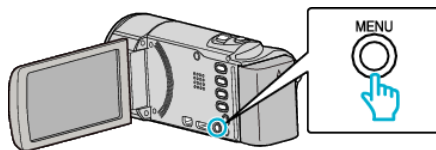

3 "پخش فایل دیگر" را انتخاب و OK را فشار دهید.

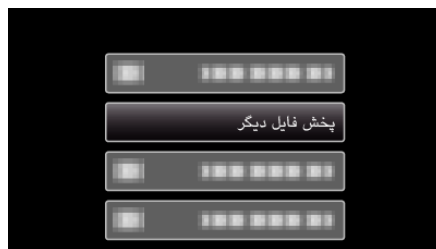

4 فیلم موردنظر خود را انتخاب کرده و OK یا را فشار دهید تا پخش آغاز شود.



"پخش فیلم‌ها" (صفحه 34)

- جهت لغو و بازگشت به صفحه قبلی، MENU را فشار دهید.

### نکته :

- وقتی اطلاعات مدیریتی مخدوش می‌شود، یک فایل MTS در پوشه EXTMOV ایجاد می‌گردد.
- عملیات پخش ممکن است بسته به شرایط فایل مخدوش شده با شکست مواجه شده و یا بطور هموار انجام نشود.

## اتصال به تلویزیون و مشاهده از طریق تلویزیون

شما می توانید جهت پخش، این دوربین را به یک تلویزیون وصل کنید. کیفیت تصویر در تلویزیون به نوع تلویزیون و کابل اتصال بستگی دارد. رابطی را که بیشتری سازگاری را با تلویزیون شما دارد انتخاب نمایید.

- به دفترچه راهنمای تلویزیون مورد استفاده نیز مراجعه کنید.
- "اتصال با استفاده از رابط HDMI Mini" (صفحه 37)
- "اتصال با استفاده از رابط AV" (صفحه 38)

### نمایش غیرطبیعی از تلویزیون

مشکل	عمل
تصاویر بدرستی در تلویزیون نشان داده نمی شوند.	<ul style="list-style-type: none"> <li>• کابل را جدا کرده و مجدداً وصل کنید.</li> <li>• دستگاه را مجدداً خاموش کرده و روشن کنید.</li> <li>• هنگامی که باقیمانده شارژ باتری کم باشد، ممکن است تصاویر به درستی نشان داده نشوند. از آداپتور برق متناوب استفاده کنید.</li> </ul>
تصاویر بصورت عمودی در تلویزیون نمایش داده می شوند.	<ul style="list-style-type: none"> <li>• "خروجی ویدئو" را در منوی "تنظیمات اتصال" روی حالت "4:3" تنظیم کنید.</li> <li>• "خروجی ویدئو" (صفحه 64)</li> </ul>
تصاویر بصورت افقی در تلویزیون نمایش داده می شوند.	<ul style="list-style-type: none"> <li>• صفحه تلویزیون را با توجه به آن تنظیم کنید.</li> </ul>
عملکردهای HDMI-CEC به درستی کار نمی کنند، و تلویزیون در اتصال با این دستگاه کار نمی کند.	<ul style="list-style-type: none"> <li>• تلویزیون ها ممکن است بسته به مشخصات بطور متفاوتی عمل کنند، حتی اگر با عملکرد HDMI-CEC سازگار باشند. لذا نمی توان تضمین کرد که عملکردهای HDMI-CEC این دستگاه با همه تلویزیون ها کار کند. در چنین شرایطی "کنترل HDMI" را روی "خاموش" تنظیم کنید.</li> <li>• "کنترل HDMI" (صفحه 64)</li> </ul>
زبان روی صفحه نمایش تغییر یافت.	<ul style="list-style-type: none"> <li>• این اتفاق ممکن است وقتی این دستگاه را با استفاده از یک کابل HDMI mini به یک تلویزیون دارای تنظیمات زبانی مختلف وصل می کنید، روی دهد.</li> </ul>

### احتیاط :

- در حین دسترسی به فایل ها، رسانه ضبط کننده را بر نداشته و هیچگونه عملیات دیگری را انجام ندهید (مانند خاموش کردن دستگاه). همچنین حتماً از آداپتور برق متناوب استفاده کنید زیرا که اگر در حین انجام عملیات باتری خالی شود، ممکن است داده های روی رسانه ضبط کننده مخدوش گردد. در صورت مخدوش شدن داده های روی رسانه ضبط کننده، آن را فرمت کنید تا بتوانید مجدداً از آن استفاده نمایید.

## جستجوی تاریخ

شما می توانید فیلم ها را بر اساس تاریخ ضبط جستجو کنید.

### نکته :

برای انتخاب/حرکت دادن مکان نما به بالا/چپ یا پایین/راست، دکمه <UP/> یا <DOWN/> را فشار دهید.

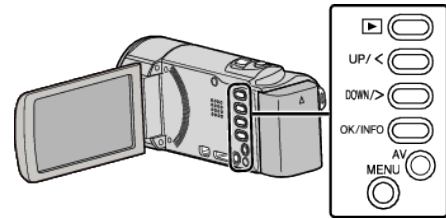

1 حالت پخش را انتخاب کنید.

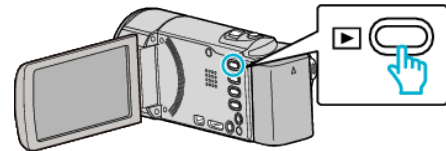

2 MENU را فشار دهید.

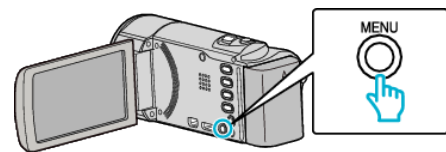

3 "تاریخ جستجو" را انتخاب و OK را فشار دهید.



4 <UP/> یا <DOWN/> را فشار دهید تا تاریخ ضبط موردنظر انتخاب شود و سپس OK را فشار دهید.

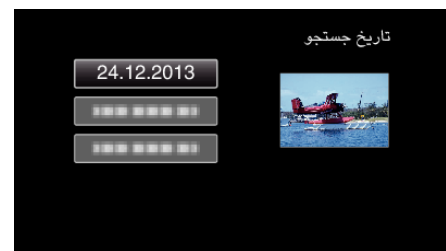

- جهت لغو و بازگشت به صفحه قبلی، MENU را فشار دهید.

5 فیلم موردنظر خود را انتخاب کرده و OK یا <Play/Pause> را فشار دهید تا پخش آغاز شود.



- فقط فیلم های ضبط شده در تاریخ انتخابی نمایش داده می شوند.
- جهت لغو و بازگشت به صفحه قبلی، MENU را فشار دهید.
- برای رفتن به صفحه بعد در صفحه فهرست، اهم T/W (زوم) را حرکت دهید.

- برای سوال در مورد تلویزیون و روشهای اتصال، با تولید کننده تلویزیون خود تماس بگیرید.

### اتصال با استفاده از رابط HDMI Mini

در صورت استفاده از HDTV، با اتصال به رابط HDMI mini می توانید پخش را با کیفیت HD انجام دهید.

- از یک سیم مینی HDMI پرسرعت استفاده کنید.
- به دفترچه راهنمای تلویزیون مورد استفاده نیز مراجعه کنید.

#### نکته :

برای انتخاب/حرکت دادن مکان نما به بالا/چپ یا پایین/راست، دکمه <UP/> یا <DOWN/> را فشار دهید.

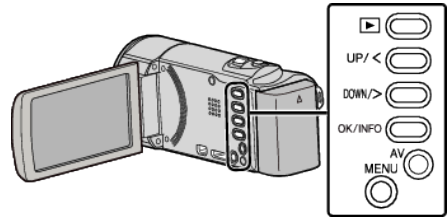

1 به تلویزیون متصل کنید.

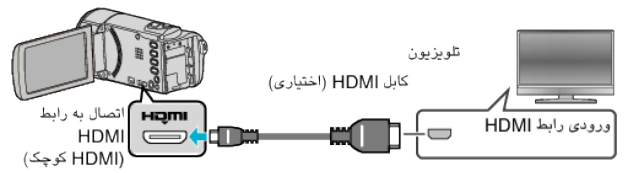

2 آداپتور برق متناوب را به این دستگاه متصل کنید.

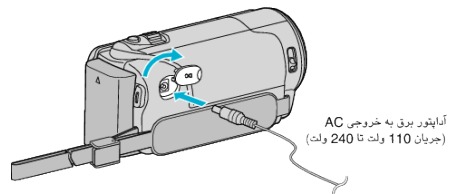

3 دکمه ورودی خارجی روی تلویزیون را فشار دهید تا ورودی دستگاه از طریق رابط متصل انتخاب شود.



4 یک فایل را پخش کنید.



"پخش فیلم ها" (صفحه 34)

#### نکته :

- برای پخش توام با نمایش تاریخ/زمان، "نمایش روی تلویزیون" را در منوی "تنظیمات اتصال" روی حالت "روشن" تنظیم کنید.
- "نمایش روی تلویزیون" (صفحه 64)
- تنظیمات را در "خروجی HDMI" و مطابق با اتصال موردنظر تغییر دهید.
- "خروجی HDMI" (صفحه 64)
- هنگام اتصال به تلویزیون از طریق کابل HDMI mini، صداها یا تصاویر ممکن است بسته به تلویزیون متصل شده به درستی روی تلویزیون پخش نشود. در چنین شرایطی، عملیات زیر را انجام دهید.
  - 1 کابل HDMI mini را جدا کرده و مجدداً وصل کنید.
  - 2 دستگاه را مجدداً خاموش کرده و روشن کنید.

## اتصال با استفاده از رابط AV

برای پخش فیلم‌ها در تلویزیون، کابل AV ارائه شده به همراه دستگاه (P/N QAM1322-001) را به ترمینال این دستگاه وصل کنید.

- به دفترچه راهنمای تلویزیون مورد استفاده نیز مراجعه کنید.

## نکته:

برای انتخاب/حرکت دادن مکان‌نما به بالا/چپ یا پایین/راست، دکمه <UP/> یا <DOWN/> را فشار دهید.

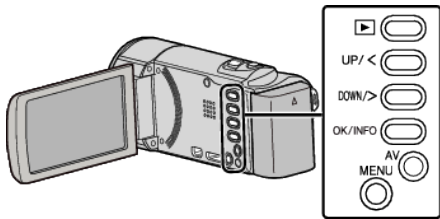

## 1 به تلویزیون متصل کنید.

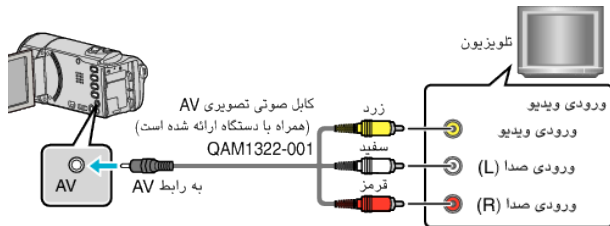

## 2 آداپتور برق متناوب را به این دستگاه متصل کنید.

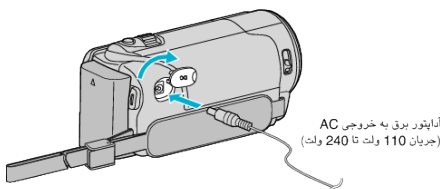

- دستگاه بطور خودکار روشن می‌شود.

## 3 دکمه ورودی خارجی روی تلویزیون را فشار دهید تا ورودی دستگاه از طریق رابط متصل انتخاب شود.



## 4 یک فایل را پخش کنید.



"پخش فیلم‌ها" (صفحه 34)

## نکته:

- برای پخش توأم با نمایش تاریخ/زمان، "نمایش روی تلویزیون" را در منوی "تنظیمات اتصال" روی حالت "روشن" تنظیم کنید.

"نمایش روی تلویزیون" (صفحه 64)

- برای سوال در مورد تلویزیون و روشهای اتصال، با تولید کننده تلویزیون خود تماس بگیرید.
- کابل صوتی تصویری (P/N: QAM1322-001)
- مشخصات سیم کشی (برای قابلیت صوتی/تصویری) سیم مینی 4-قطبی در پایین شرح داده شده است. جهت خرید، به نزدیکترین مرکز خدمات JVC مراجعه کنید.

## اداره کردن در اتصال با تلویزیون با استفاده از HDMI

اتصال این دستگاه به یک تلویزیون دارای قابلیت HDMI-CEC با استفاده از کابل HDMI mini امکان اجرای عملکردهای مرتبط با تلویزیون را فراهم می‌آورد.

- **HDMI-CEC** (کنترل محصولات الکترونیکی مصرف کنندگان - Consumer Electronics Control) یک استاندارد صنعتی است که امکان ارتباط بین دستگاه‌های سازگار با HDMI-CEC که با استفاده از کابل HDMI به هم متصل می‌شوند را فراهم می‌آورد.

## نکته:

- همگی دستگاه‌های کنترل HDMI با استاندارد HDMI-CEC سازگار نمی‌باشند. عملکرد کنترل HDMI این دستگاه در حین اتصال به این دستگاه‌ها کار نخواهد کرد.
- کارکرد این دستگاه با همگی دستگاه‌های HDMI-CEC تضمین نمی‌شود.
- بسته به مشخصات هر یک از دستگاه‌های دارای قابلیت HDMI-CEC، برخی از عملکردها ممکن است با این دستگاه کار نکنند. (برای اطلاعات بیشتر به دفترچه راهنمای تلویزیون خود مراجعه کنید.)
- عملیات غیردلخواه ممکن است با برخی از دستگاه‌های متصل شده روی دهد. در این شرایط "کنترل HDMI" را روی "خاموش" تنظیم کنید.

"کنترل HDMI" (صفحه 64)

## آماده سازی ها

- یک کابل HDMI mini را بین این دستگاه و تلویزیون وصل کنید.
- "اتصال با استفاده از رابط HDMI Mini" (صفحه 37)
- تلویزیون را روشن کرده و تنظیمات مربوط به HDMI-CEC را روی "روشن" قرار دهید. (برای اطلاعات بیشتر به دفترچه راهنمای تلویزیون مراجعه کنید.)
- این دستگاه را روشن کرده و "کنترل HDMI" را در منوی "تنظیمات اتصال" روی "روشن" تنظیم کنید.

"کنترل HDMI" (صفحه 64)

## روش اداره کردن 1

- 1 این دستگاه را روشن کنید.
  - 2 حالت پخش را انتخاب کنید.
  - 3 کابل HDMI mini را وصل کنید.
- وقتی این دستگاه روشن می‌شود، تلویزیون بطور خودکار روشن شده و روی حالت ورود HDMI تنظیم می‌شود.

## روش اداره کردن 2

- 1 تلویزیون را خاموش کنید.
- این دستگاه بطور خودکار خاموش می‌شود.

## نکته:

- وقتی این دستگاه روشن می‌شود، بسته به تلویزیون متصل شده، زبان نمایش این دستگاه بطور خودکار به زبانی که برای تلویزیون انتخاب شده است تغییر داده می‌شود. (این امر تنها در صورتی درست است که این دستگاه زبان انتخاب شده برای تلویزیون را پشتیبانی کند.) برای استفاده از این دستگاه با زبانی غیر از زبان نمایش تلویزیون، "کنترل HDMI" را روی "خاموش" تنظیم کنید.
- زبان نمایش تلویزیون بطور خودکار تغییر نخواهد کرد، حتی اگر زبان نمایش این دستگاه تغییر داده شود.
- این عملکردها ممکن است هنگامی که دستگاه‌هایی مانند امپلیفایر و سلکتور متصل شده اند کار نکنند. "کنترل HDMI" را روی "خاموش" تنظیم کنید.
- اگر HDMI-CEC به درستی کار نمی‌کند، این دستگاه را خاموش کرده و مجدداً روشن کنید.



ویدیو (زرد)  
سیم اتصال زمین  
صوتی (راست: قرمز)  
صوتی (چپ: سفید)

---

## حذف فایل‌های ناخواسته

در صورت کاهش حافظه خالی رسانه ضبط، فیلم‌های ناخواسته را حذف کنید. پس از حذف فایل‌ها می‌توان ظرفیت رسانه ضبط را بازیابی کرد.  
 "حذف فایل نمایش داده شده فعلی" (صفحه 40)  
 "حذف فایل‌های انتخاب شده" (صفحه 41)  
 "حذف همه فایل‌ها" (صفحه 42)

**نکته :**

- فایل‌های حذف شده قابل بازگشت نیستند.
- فایل‌های حفاظت شده، قابل حذف نیستند.
- قبل از حذف فایل، حفاظت را بردارید.
- "حفاظت از فایلها" (صفحه 42)
- از فایل‌های مهم بر روی رایانه یک نسخه پشتیبان تهیه کنید.
- "تهیه نسخه پشتیبان از همه فایل‌ها" (صفحه 49)

## حذف فیلمی با اطلاعات ناقص مدیریت

فایل‌های دارای اطلاعات مدیریتی ناقص را نمی‌توان با استفاده از قابلیت "حذف فایل نمایش داده شده فعلی" حذف کرد. این حذف در صفحه فهرست نیز امکان پذیر نیست.

### حذف فیلم واجد اطلاعات مدیریتی ناقص

- 1 پخش یک فایل را آغاز کرده یا مکت دهید.  
 "پخش فیلمی با اطلاعات ناقص مدیریت" (صفحه 34)
- 2 MENU را فشار دهید.
- 3 "حذف" را انتخاب و OK را فشار دهید.  
 • "در حال حاضر" را نمی‌توان انتخاب کرد.

## حذف فایل نمایش داده شده فعلی

فایل نمایش داده شده فعلی را حذف می‌کند.

**نکته :**

برای انتخاب/حرکت دادن مکان‌نما به بالا/چپ یا پایین/راست، دکمه <UP/> یا <DOWN/> را فشار دهید.

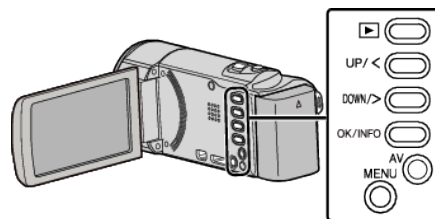

**احتیاط :**

- فایل‌های حذف شده قابل بازگشت نیستند.

- 1 حالت پخش را انتخاب کنید.

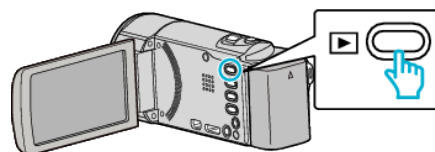

- 2 MENU را فشار دهید.

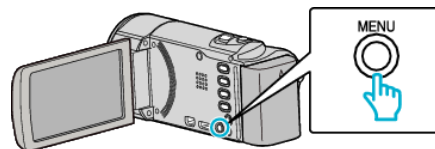

- 3 "حذف" را انتخاب و OK را فشار دهید.

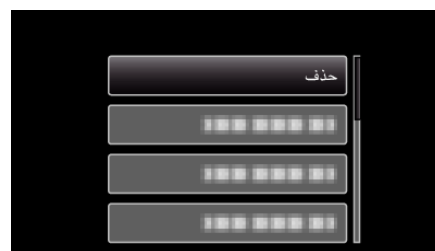

- 4 "در حال حاضر" را انتخاب و OK را فشار دهید.



- 5 بررسی کنید فایلی برای حذف کردن وجود دارد، "بله" را انتخاب کرده و OK را فشار دهید.



- فایل موردنظر جهت حذف، در این صفحه ظاهر می‌شود.
- برای انتخاب فایل قبلی یا بعدی، اهرم زوم را فشار دهید.
- بعد از حذف، MENU را فشار دهید.
- هنگامی که هیچ فایلی باقی نمانده است، صفحه به صفحه فهرست بازمی‌گردد.

**نکته :**

- فایل‌های حفاظت شده، قابل حذف نیستند.
- قبل از حذف فایل، حفاظت را بردارید.
- "حفاظت از فایلها" (صفحه 42)

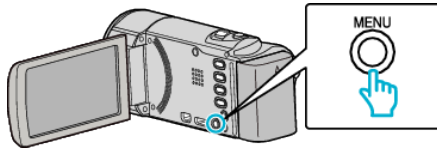

7 "جرا" را انتخاب و OK را فشار دهید.



- بعد از حذف، OK را فشار دهید.
- برای لغو حذف، "خروج" را انتخاب کرده و OK را فشار دهید.
- برای بازگشت به صفحه قبل، "بازگشت" را انتخاب کرده و OK را فشار دهید.

**نکته :**

- فایل‌های حفاظت شده، قابل حذف نیستند.
- قبل از حذف فایل، حفاظت را بردارید.
- "حفاظت از فایلها" (صفحه 42)

**حذف فایل‌های انتخاب شده**

فایل‌های انتخابی را حذف می‌کند.

**نکته :**

برای انتخاب/حرکت دادن مکان‌نما به بالا/چپ یا پایین/راست، دکمه UP/< یا DOWN/> را فشار دهید.

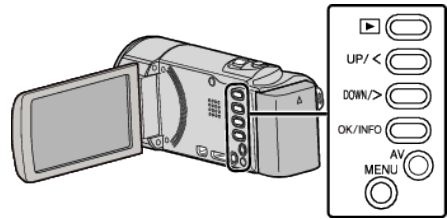

**احتیاط :**

- فایل‌های حذف شده قابل بازگشت نیستند.

1 حالت پخش را انتخاب کنید.

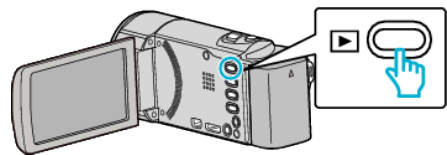

2 MENU را فشار دهید.

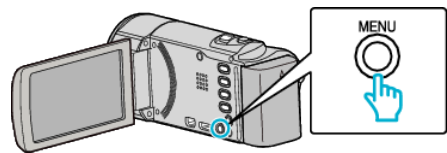

3 "حذف" را انتخاب و OK را فشار دهید.

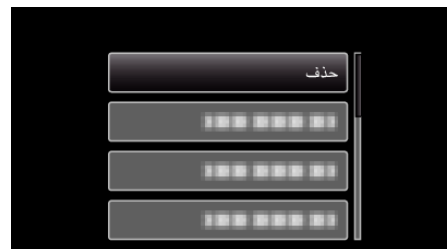

4 "انتخاب فایل" را انتخاب و OK را فشار دهید.



5 فایل‌های موردنظر جهت حذف را انتخاب و OK را فشار دهید.



- برای انتخاب فایل‌ها، UP/< یا DOWN/> را فشار دهید.
- یک علامت حذف روی فایل انتخاب شده ظاهر می‌شود.
- برای پاک کردن علامت حذف، OK را مجدداً فشار دهید.
- برای رفتن به صفحه بعد در صفحه فهرست، اهرم TW (زوم) را حرکت دهید.

6 پس از انتخاب همه فایل‌ها جهت حذف، MENU را فشار دهید.

## حفاظت از فایلها

با حفاظت از فیلم های مهم، از حذف شدن اتفاقی آنها جلوگیری کنید.  
 "حفاظت از/برداشتن حفاظت از فایل نمایش داده شده فعلی" (صفحه 42)  
 "حفاظت/برداشتن حفاظت از فایلهای انتخابی" (صفحه 43)  
 "حفاظت از همه فایل ها" (صفحه 44)  
 "برداشتن حفاظت از همه فایل ها" (صفحه 44)

### احتیاط :

• اگر رسانه ضبط فرمت شود، حتی فایلهای محافظت شده حذف خواهند شد.

### حفاظت از/برداشتن حفاظت از فایل نمایش داده شده فعلی

فایل نمایش داده شده فعلی را حفاظت می کند یا حفاظت آن را بر می دارد.

### نکته :

برای انتخاب/حرکت دادن مکان نما به بالا/چپ یا پایین/راست، دکمه <UP/> یا <DOWN/> را فشار دهید.

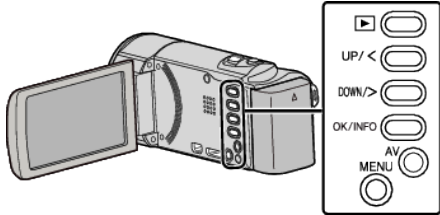

1 حالت پخش را انتخاب کنید.

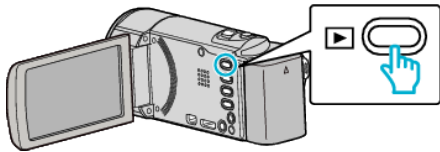

2 MENU را فشار دهید.

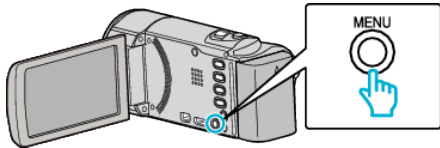

3 "حفاظت / لغو" را انتخاب و OK را فشار دهید.



4 "در حال حاضر" را انتخاب و OK را فشار دهید.



5 بررسی کنید که حفاظت یا لغو حفاظت فایل ها ضرورت دارد، "بله" را انتخاب کنید و سپس بر روی OK ضربه بزنید.



## حذف همه فایل ها

همه فایل ها را حذف می کند.

### نکته :

برای انتخاب/حرکت دادن مکان نما به بالا/چپ یا پایین/راست، دکمه <UP/> یا <DOWN/> را فشار دهید.

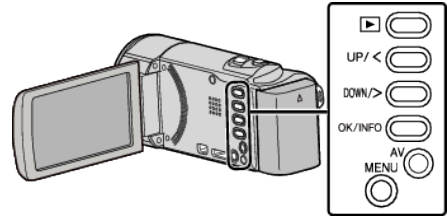

### احتیاط :

• فایلهای حذف شده قابل بازگشت نیستند.

1 حالت پخش را انتخاب کنید.

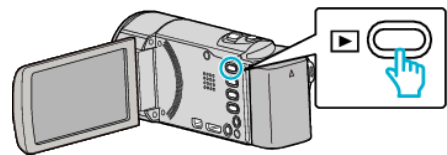

2 MENU را فشار دهید.

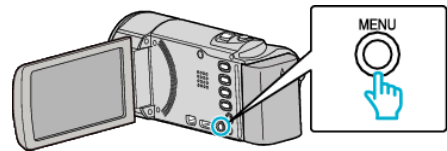

3 "حذف" را انتخاب و OK را فشار دهید.

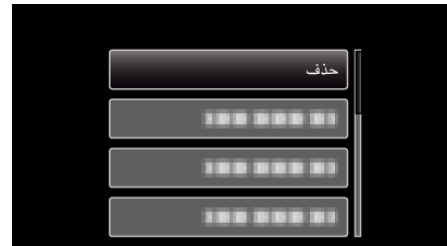

4 "حذف کلی" را انتخاب و OK را فشار دهید.

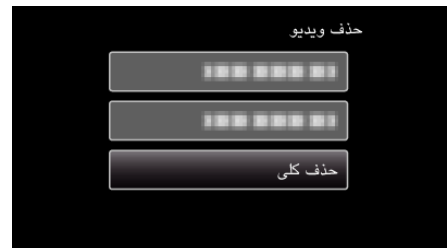

5 "بله" را انتخاب و OK را فشار دهید.

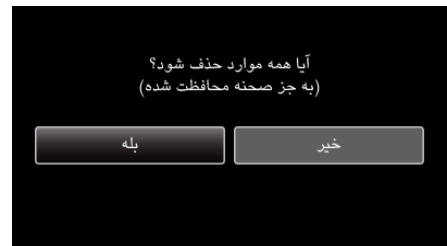

- بعد از حذف، OK را فشار دهید.
- برای لغو حذف، "خیر" را انتخاب کرده و OK را فشار دهید.

### نکته :

• فایلهای حفاظت شده، قابل حذف نیستند.  
 قبل از حذف فایل، حفاظت را بردارید.  
 "حفاظت از فایلها" (صفحه 42)



- یک علامت حفاظت **Om** روی فایل انتخاب شده ظاهر می شود.
  - برای پاک کردن علامت حفاظت **Om**، **OK** را مجدداً فشار دهید.
  - برای رفتن به صفحه بعد در صفحه فهرست، اهرم **T/W** (زوم) را حرکت دهید.
  - برای خروج، **MENU** را فشار داده، "بله" را انتخاب کرده و **OK** را فشار دهید.
- 6 پس از انتخاب همه فایل های موردنظر برای لغو حفاظت، **MENU** را فشار دهید.

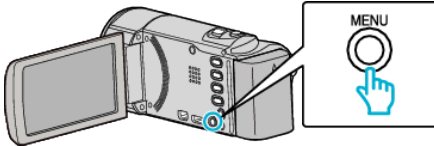

- 7 "بله" را انتخاب و **OK** را فشار دهید.
- برای لغو حفاظت، "خیر" را انتخاب کرده و **OK** را فشار دهید.



- بعد از تنظیم، **OK** را فشار دهید.
- فیلم های موردنظر جهت حفاظت یا لغو حفاظت بر روی صفحه نمایش داده می شوند.
- برای انتخاب فایل قبلی یا بعدی، اهرم زوم را فشار دهید.
- برای لغو تنظیمات، "خیر" را انتخاب کرده و **OK** را فشار دهید.
- برای خروج از صفحه، **MENU** را فشار دهید.

### حفاظت/برداشتن حفاظت از فایل های انتخابی

فایل های انتخاب شده را حفاظت کرده یا حفاظت آنها را برمی دارد.

#### نکته :

برای انتخاب/حرکت دادن مکان نما به بالا/چپ یا پایین/راست، دکمه **UP/<** یا **DOWN/>** را فشار دهید.

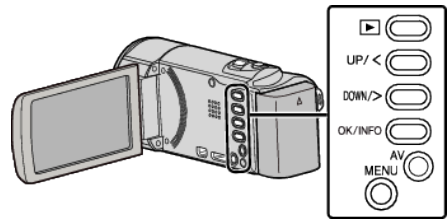

1 حالت پخش را انتخاب کنید.

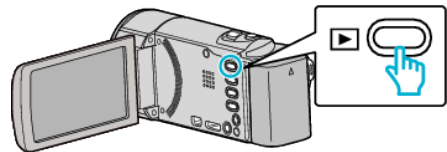

2 **MENU** را فشار دهید.

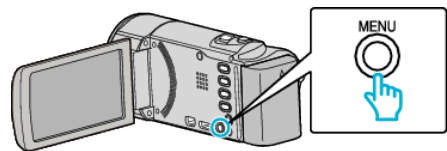

3 "محافظت / لغو" را انتخاب و **OK** را فشار دهید.

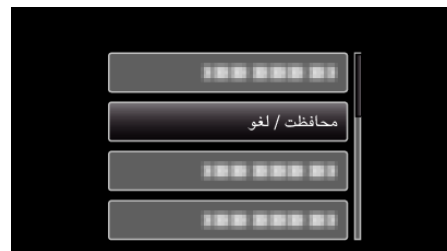

4 "انتخاب فایل" را انتخاب و **OK** را فشار دهید.



5 فایل های موردنظر برای حفاظت یا لغو حفاظت را انتخاب کنید و سپس **OK** را فشار دهید.

حفاظت از همه فایل ها

همه فایل ها را حفاظت می کند.

نکته :

برای انتخاب/حرکت دادن مکان نما به بالا/چپ یا پایین/راست، دکمه <UP/> یا <DOWN/> را فشار دهید.

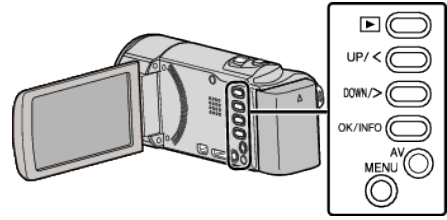

1 حالت پخش را انتخاب کنید.

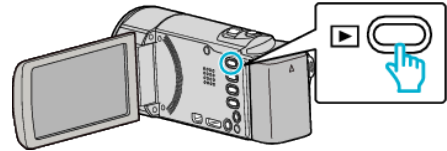

2 MENU را فشار دهید.

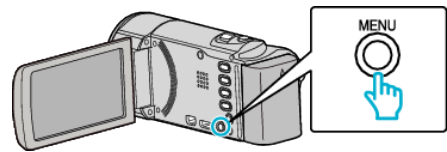

3 "حفاظت / لغو" را انتخاب و OK را فشار دهید.



4 "حفاظت همه" را انتخاب و OK را فشار دهید.



5 "بله" را انتخاب و OK را فشار دهید.



• بعد از تنظیم، OK را فشار دهید.

برداشتن حفاظت از همه فایل ها

حفاظت از همه فایل ها را لغو می کند.

نکته :

برای انتخاب/حرکت دادن مکان نما به بالا/چپ یا پایین/راست، دکمه <UP/> یا <DOWN/> را فشار دهید.

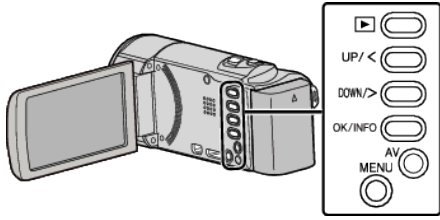

1 حالت پخش را انتخاب کنید.

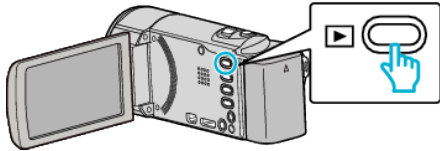

2 MENU را فشار دهید.

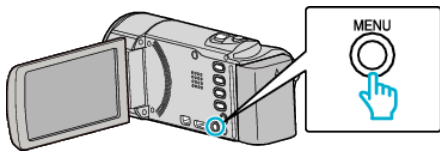

3 "حفاظت / لغو" را انتخاب و OK را فشار دهید.



4 "لغو همه" را انتخاب و OK را فشار دهید.



5 "بله" را انتخاب و OK را فشار دهید.



• بعد از لغو حفاظت، OK را فشار دهید.

## نامگذاری فایل ها بر روی دیسک با اتصال به ضبط کننده DVD

با اتصال به ضبط کننده DVD می توانید فیلم ها را با کیفیت استاندارد تبدیل کنید.

• به دفترچه راهنمای تلویزیون و ضبط کننده DVD نیز مراجعه کنید.

1 آداپتور برق متناوب و بسته باتری را از این دستگاه بیورید.

2 صفحه نمایش LCD را باز کنید.

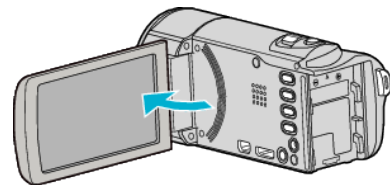

3 به ضبط کننده DVD وصل کنید.

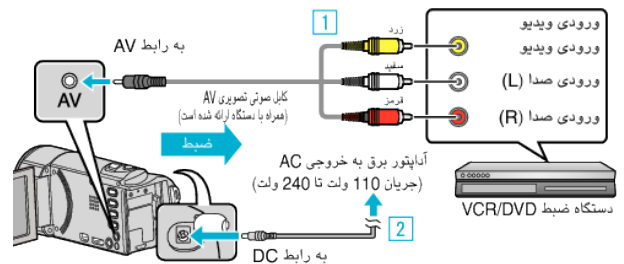

1 با استفاده از کابل AV ارائه شده، متصل کنید.

2 آداپتور برق متناوب را به این دستگاه متصل کنید.

• با اتصال آداپتور برق متناوب، دستگاه بطور خودکار روشن می شود.

• مطمئن شوید از آداپتور AC ارائه شده همراه دستگاه استفاده می کنید.

4 حالت پخش را انتخاب کنید.

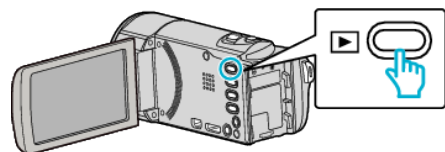

5 تلویزیون/ضبط کننده DVD را برای ضبط آماده کنید.

• یک ورودی خارجی سازگار انتخاب کنید.

• یک دیسک (DVD-R، غیره) را درون ضبط کننده DVD قرار دهید.

6 این دستگاه را برای پخش آماده کنید.

• "خروجی ویدئو" را در منوی "تنظیمات اتصال" روی نسبت تصویر تلویزیون متصل ("4:3" یا "16:9") قرار دهید.

"خروجی ویدئو" (صفحه 64)

• برای دوبله توام با نمایش تاریخ/زمان، "نمایش روی تلویزیون" را در منوی "تنظیمات اتصال" روی حالت "روشن" تنظیم کنید.

"نمایش تاریخ/ساعت" در منوی پخش را روی حالت "روشن" تنظیم کنید.

"نمایش روی تلویزیون" (صفحه 64)

"نمایش تاریخ/ساعت" (صفحه 60)

7 ضبط را شروع کنید.

• پخش را در این دستگاه آغاز کرده و دکمه ضبط را از روی ضبط کننده فشار دهید.

"پخش فیلم ها" (صفحه 34)

• پس از پایان پخش، ضبط را متوقف کنید.

### نکته :

• کابل صوتی تصویری (P/N: QAM1322-001)

مشخصات سیم کشی (برای قابلیت صوتی/تصویری) سیم مینی 4-قطبی در پایین شرح داده شده است. جهت خرید، به نزدیکترین مرکز خدمات JVC مراجعه کنید.

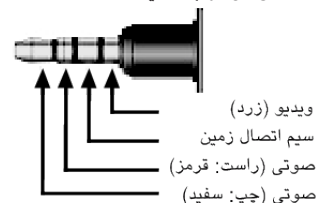

### احتیاط :

## ایجاد دیسک با استفاده از ضبط کننده Blu-ray متصل

با استفاده از ضبط کننده Blu-ray و با اتصال آن به این دوربین از طریق سیم USB می توانید دیسک هایی را ایجاد کنید.

**نکته:**

برای انتخاب/حرکت دادن مکان نما به بالا/چپ یا پایین/راست، دکمه <UP/> یا <DOWN/> را فشار دهید.

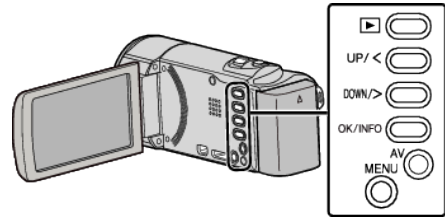

1 آداپتور برق متناوب و بسته باتری را از این دستگاه بیرون بیاورید.

2 صفحه نمایش LCD را باز کنید.

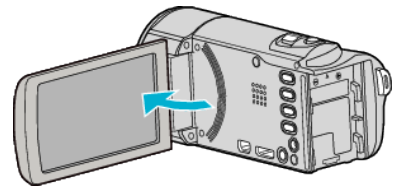

3 اتصال به یک ضبط کننده Blu-ray.

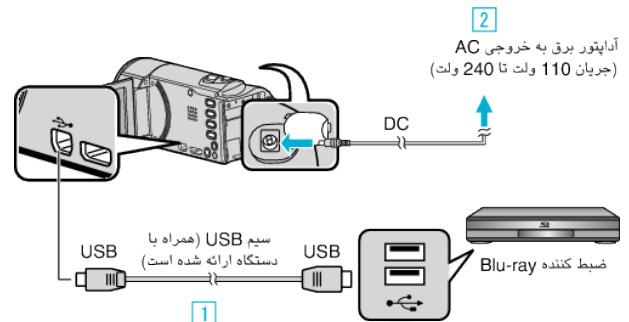

2

آداپتور برق به خروجی AC  
(جریان 110 ولت تا 240 ولت)

1

1 با استفاده از کابل USB ارائه شده متصل کنید.

2 آداپتور برق متناوب را به این دستگاه متصل کنید.

• با اتصال آداپتور برق متناوب، دستگاه بطور خودکار روشن می شود.

• مطمئن شوید از آداپتور AC ارائه شده همراه دستگاه استفاده می کنید.

3 منوی "انتخاب وسیله" نمایش داده می شود.

4 "اتصال به وسایل دیگر" را انتخاب و OK را فشار دهید.



• صفحه زیر پس از تکمیل عملیات دوربین نشان داده می شود.



• بعد از تغییر صفحه نمایشگر، عملکردها بر روی ضبط کننده Blu-ray صورت می گیرند.

5 در ضبط کننده Blu-ray صداگذاری کنید.

• به دفترچه راهنمای ضبط کننده Blu-ray نیز مراجعه کنید.

• پس از پایان دوبله، کابل USB را جدا کنید. وقتی کابل USB متصل نیست، عملکردها روی این دستگاه انجام نمی شوند.

## کپی در رایانه مجهز به سیستم عامل Windows

با استفاده از نرم افزار ارائه شده می توانید فایل ها را در رایانه کپی کنید. دیسکها را می توان با استفاده از درایو Blu-ray یا DVD رایانه نیز ایجاد کرد. اگر نرم افزار ارائه شده نصب نشده باشد، دستگاه در هنگام ضبط به عنوان یک حافظه خارجی محسوب خواهد شد.

**نکته :**

- برای ضبط روی دیسک، رایانه مورد استفاده به یک درایو DVD یا Blu-ray با قابلیت ضبط نیاز دارد.
- برای ایجاد دیسک های DVD-Video، لازم است نرم افزار اضافی را نصب نمایید.
- برای اطلاع از جزئیات به صفحه اصلی Pixela مراجعه کنید.

<http://www.pixela.co.jp/oem/jvc/mediabrowser/e/>

- فقط از نرم افزار ارائه شده می توان برای ایجاد نسخه پشتیبان از فایلها در یک رایانه استفاده کرد. ایجاد نسخه پشتیبان با استفاده از نرم افزار دیگری پشتیبانی نمی شود.

### اشکال در استفاده از نرم افزار ارائه شده Everio MediaBrowser 4

با مرکز خدمات مشتری در زیر تماس بگیرید.

- مرکز پشتیبانی کاربر Pixela

تلفن	ایالات متحده امریکا و کانادا (انگلیسی): +1-800-458-4029 (رایگان) اروپا (انگلیستان، آلمان، فرانسه و اسپانیا) (انگلیسی/آلمانی/فرانسوی/اسپانیایی): +800-1532-4865 (رایگان) سایر کشورها در اروپا (انگلیسی/آلمانی/فرانسوی/اسپانیایی): +44-1489-564-764 آسیا (فیلیپین) (انگلیسی): +63-2-438-0090 چین (چینی): 10800-163-0014 (رایگان)
صفحه اصلی	<a href="http://www.pixela.co.jp/oem/jvc/mediabrowser/e/">http://www.pixela.co.jp/oem/jvc/mediabrowser/e/</a>

- برای اطلاع از جزئیات نحوه بارگذاری به YouTube، به "MediaBrowser Help" در منوی "Help" مربوط به Everio MediaBrowser مراجعه کنید.

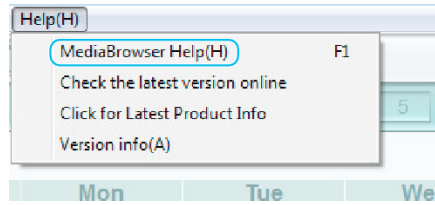

### بررسی نیازمندی های سیستم (دستورالعمل ها)

روی "Computer" (یا "My Computer") در منوی "Start" کلیک راست کنید و "Properties" را انتخاب کنید تا مواد زیر را چک کنید.

### Windows Vista/Windows 7

- به دستورالعمل های اجرایی موجود در بخش تصاویر متحرک در راهنمای کاربر با جزئیات کامل مراجعه کنید.

### Windows XP

- به دستورالعمل های اجرایی موجود در بخش تصاویر متحرک در راهنمای کاربر با جزئیات کامل مراجعه کنید.

Windows XP	Windows Vista/Windows 7	
Windows XP Professional یا Home Edition Service Pack 3 (فقط نسخه های از پیش نصب شده)	32/64 Windows Vista Home Premium یا Home Basic Service Pack 2 (فقط نسخه های از پیش نصب شده) 32/64 Windows 7 Home Premium Service Pack 1 (فقط نسخه های از پیش نصب شده)	سیستم عامل
Intel Core Duo· CPU 1.66 گیگاهرتز یا بیشتر (Intel Core 2 Duo· CPU با فرکانس 2,13 گیگاهرتز یا بیشتر توصیه می شود)	Intel Core Duo· CPU 1.66 گیگاهرتز یا بیشتر (Intel Core 2 Duo· CPU با فرکانس 2,13 گیگاهرتز یا بیشتر توصیه می شود)	CPU
حداقل 1 گیگابایت	حداقل 2 گیگابایت	RAM
Intel Core i7· CPU 2.53 GHz یا بالاتر توصیه می شود	Intel Core i7· CPU 2.53 GHz یا بالاتر توصیه می شود	ویرایش فیلم

### دیگر مشخصات لازم

نمایش: 1024×768 پیکسل یا بیشتر (1024×1280 پیکسل یا بیشتر توصیه می شود)  
گرافیک: Intel G965 یا بالاتر توصیه شده

**نکته :**

- اگر رایانه شما دارای مشخصات عنوان شده در بالا نباشد، کارایی نرم افزار ارائه شده تضمین نمی شود.
- برای اطلاعات بیشتر، با سازنده رایانه خود تماس بگیرید.

- اگر "Everio Software Setup" ظاهر نمی شود، بر روی "JVCCAM\_APP" در منوی "رایانه من" یا "رایانه" دو-کلیک کنید و سپس بر روی "install (یا Install.exe)" دو-کلیک کنید.
- اگر جعبه گفتگوی پخش خودکار ظاهر شد، "فایل مورد نظر را در پوشه باز کنید" را انتخاب و بر روی "OK" کلیک کنید. سپس بر روی "install (یا Install.exe)" در پوشه کلیک نمایید.

### نصب نرم افزار عرضه شده (سر خود)

شما می توانید تصاویر ضبط شده را به فرمت تقویمی نمایش دهید و با استفاده از نرم افزار ارائه شده به آسانی آنها را ویرایش کنید.

### آماده سازی ها

این دستگاه را با یک کابل USB به یک رایانه متصل کنید.

- 1 آداپتور برق متناوب و بسته باتری را از این دستگاه بیرون بیاورید.
- 2 صفحه نمایش LCD را باز کنید.

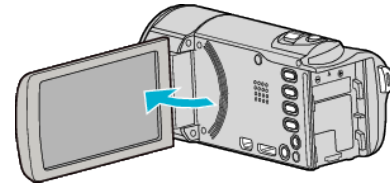

3 کاب USB و آداپتور AC را وصل کنید.

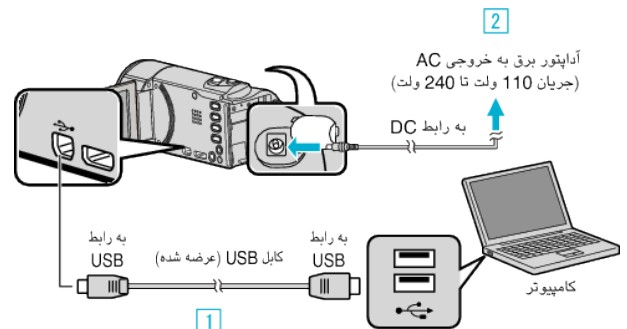

- 1 با استفاده از کابل USB ارائه شده متصل کنید.
- 2 آداپتور برق متناوب را به این دستگاه متصل کنید.
- با اتصال آداپتور برق متناوب، دستگاه بطور خودکار روشن می شود.
- مطمئن شوید از آداپتور AC ارائه شده همراه دستگاه استفاده می کنید.
- 3 منوی "انتخاب وسیله" نمایش داده می شود.
- 4 "اتصال به کامپیوتر" را انتخاب و OK را فشار دهید.



5 "پخش بر روی کامپیوتر" را انتخاب و OK را فشار دهید.



- "Everio Software Setup" روی رایانه ظاهر می شود.
- سایر عملکردها بر روی رایانه انجام می شود.
- صفحه زیر پس از تکمیل عملیات دوربین نشان داده می شود.

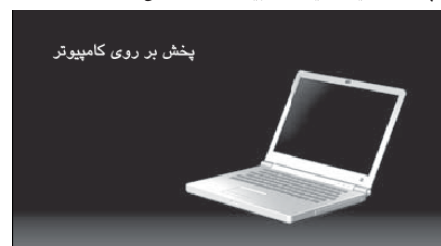

نکته :

تهیه نسخه پشتیبان از همه فایل ها

قبل از تهیه نسخه پشتیبان، اطمینان حاصل کنید که فضای خالی کافی در هارد دیسک رایانه (HDD) وجود داشته باشد. در صورت عدم وجود فضای کافی، ایجاد نسخه پشتیبان شروع نمی شود.

**نکته :** برای انتخاب/حرکت دادن مکان نما به بالا/چپ یا پایین/راست، دکمه <UP/> یا <DOWN/> را فشار دهید.

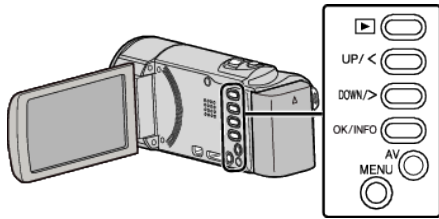

- 1 آداپتور برق متناوب و بسته باتری را از این دستگاه بیرون بیاورید.
- 2 صفحه نمایش LCD را باز کنید.

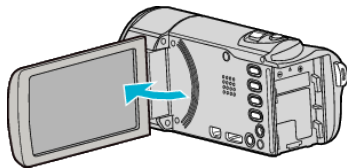

- 3 کاب USB و آداپتور AC را وصل کنید.

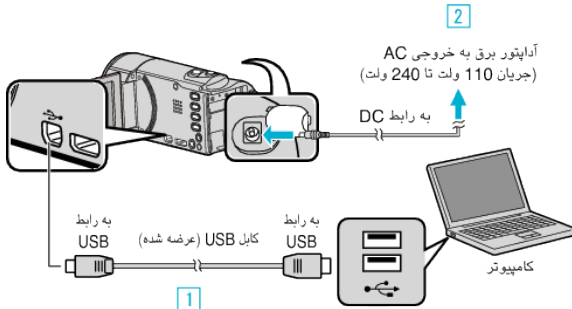

- 1 با استفاده از کابل USB ارائه شده متصل کنید.
- 2 آداپتور برق متناوب را به این دستگاه متصل کنید.
- با اتصال آداپتور برق متناوب، دستگاه بطور خودکار روشن می شود.
- مطمئن شوید از آداپتور AC ارائه شده همراه دستگاه استفاده می کنید.
- 3 منوی "انتخاب وسیله" نمایش داده می شود.
- 4 "اتصال به کامپیوتر" را انتخاب و OK را فشار دهید.



- برای حرکت دادن مکان نما، <UP/> یا <DOWN/> را فشار دهید.
- 5 "ایجاد کپی پشتیبان" را انتخاب و OK را فشار دهید.

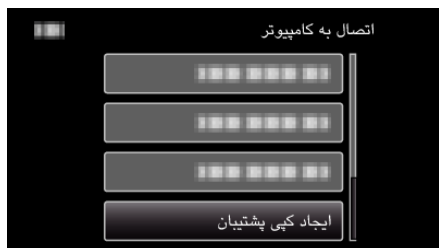

- برای حرکت دادن مکان نما، <UP/> یا <DOWN/> را فشار دهید.
- جهت لغو و بازگشت به صفحه قبلی، MENU را فشار دهید.
- صفحه زیر پس از تکمیل عملیات دوربین نشان داده می شود.

Windows Vista/Windows 7

• به دستورالعمل های اجرایی موجود در بخش تصاویر متحرک در راهنمای کاربر با جزئیات کامل مراجعه کنید.

Windows XP

• به دستورالعمل های اجرایی موجود در بخش تصاویر متحرک در راهنمای کاربر با جزئیات کامل مراجعه کنید.

قطع اتصال این دستگاه از رایانه

1 روی "Safely Remove Hardware and Eject Media" کلیک کنید.

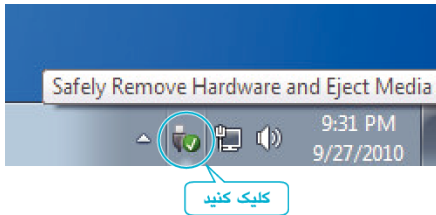

2 روی "Safely Remove USB Mass Storage Device" کلیک کنید.

3 (برای Windows Vista) روی "OK" کلیک کنید.

4 کابل USB را جدا کنید و مانیتور LCD را ببندید.



• نرم افزار ارائه شده Everio MediaBrowser 4 در رایانه شروع به کار می کند. سایر عملکردها بر روی رایانه انجام می شود.

6 درجه صدا را انتخاب کنید.



روی "Next" کلیک کنید

روی "All volume in camcorder" کلیک کنید

7 شروع به تهیه نسخه پشتیبان کنید.

مقصد ذخیره سازی (رایانه)

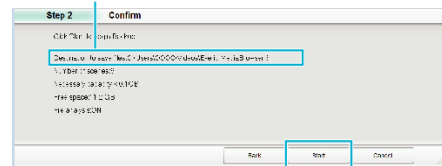

کلیک کنید

• تهیه نسخه پشتیبان شروع می شود.

8 پس از اتمام عملیات تهیه پشتیبان، روی "OK" کلیک کنید.

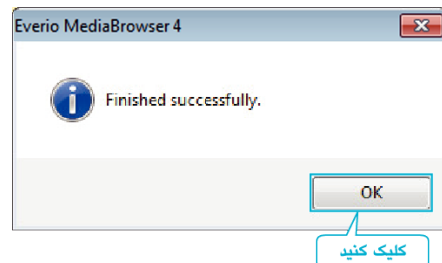

نکته :

- قبل از تهیه نسخه پشتیبان، کارت SD که فیلم ها در این دستگاه بر روی آن ذخیره می شوند را وارد کنید.
- بعد از ایجاد نسخه پشتیبان از فایلها با استفاده از نرم افزار ارائه شده، نمی توان آنها را در این دستگاه بازیابی کرد.
- اگر در استفاده از نرم افزار عرضه شده Everio MediaBrowser 4 با هر مشکلی روبرو شدید، لطفاً از "مرکز پشتیبان کاربر Pixela" درخواست راهنمایی کنید.

ایالات متحده امریکا و کانادا (انگلیسی): +1-800-458-4029 (رایگان) اروپا (انگلیستان، آلمان، فرانسه و اسپانیا) (انگلیسی/آلمانی/فرانسوی/اسپانیایی): +800-1532-4865 (رایگان) سایر کشورها در اروپا (انگلیسی/آلمانی/فرانسوی/اسپانیایی): +44-1489-564-764 آسیا (فیلیپین) (انگلیسی): +63-2-438-0090 چین (چینی): 10800-163-0014 (رایگان)	تلفن
<a href="http://www.pixela.co.jp/oem/jvc/mediabrowser/e/">http://www.pixela.co.jp/oem/jvc/mediabrowser/e/</a>	صفحه اصلی

- فیلمهای ناخواسته را قبل از تهیه نسخه پشتیبان حذف کنید. تهیه نسخه پشتیبان از تعداد زیادی فیلم، کمی زمان می برد.

"حذف فایلهای ناخواسته" (صفحه 40)



نکته :

• اگر در استفاده از نرم افزار عرضه شده Everio MediaBrowser 4 با هر مشکلی روبرو شدید، لطفاً از "مرکز پشتیبان کاربر Pixela" درخواست راهنمایی کنید.

<p>ایالات متحده امریکا و کانادا (انگلیسی): +1-800-458-4029 (رایگان)          اروپا (انگلیسی، آلمانی، فرانسه و اسپانیا)          (انگلیسی/آلمانی/فرانسوی/اسپانیایی): +800-1532-4865 (رایگان)          سایر کشورها در اروپا          (انگلیسی/آلمانی/فرانسوی/اسپانیایی): +44-1489-564-764          آسیا (فیلیپین) (انگلیسی): +63-2-438-0090          چین (چینی): 10800-163-0014 (رایگان)</p>	<p>تلفن</p>
<p><a href="http://www.pixela.co.jp/oem/jvc/mediabrowser/e/">http://www.pixela.co.jp/oem/jvc/mediabrowser/e/</a></p>	<p>صفحه اصلی</p>

سازماندهی فایل ها

پس از تهیه نسخه پشتیبان از فایلها، آنها را با افزودن برچسب هایی نظیر "سفر خانوادگی" یا "دیدار ورزشی" سازماندهی کنید. این کار نه تنها برای ایجاد دیسک ها مفید است، بلکه مشاهده فایلها را نیز آسان می کند.

- 1 روی آیکون Everio MediaBrowser 4 دو بار کلیک کنید.
  - نرم افزار فراهم شده راه اندازی می شود.



- 2 ماه فایلهای مورد سازماندهی را نمایش دهید.



- 3 یک فهرست کاربری ایجاد کنید.



1 نام فهرست کاربری جدید را وارد کنید

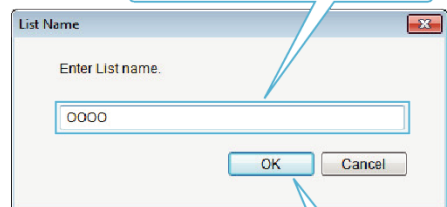

2 کلیک کنید

- یک فهرست کاربری جدید به کتابخانه فهرست کاربری اضافه می شود.
- 4 بر روی روز ضبط کلیک کنید.
  - تصاویر کوچک فایلهای ضبط شده در آن روز، نمایش داده می شوند.

تاریخ ضبط

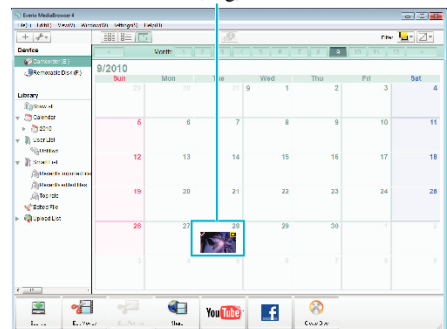

- 5 فایلها را در فهرست کاربری ایجاد شده ثبت کنید.

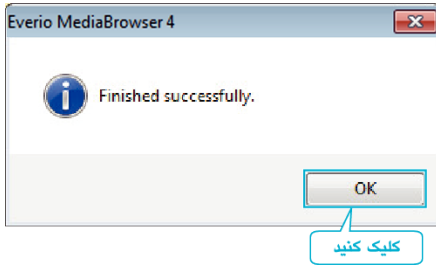

نکته :

- دیسکهایی با انواع زیر را می توان با نرم افزار ارائه شده Everio MediaBrowser 4 استفاده کرد.
  - DVD-R
  - DVD-R DL
  - DVD-RW
  - DVD+R
  - DVD+R DL
  - DVD+RW
- فرمت های زیر توسط نرم افزار Everio MediaBrowser 4 ارائه شده پشتیبانی می شود.
  - AVCHD
  - فیلم \*DVD
- برای ایجاد دیسک های DVD-Video، لازم است نرم افزار اضافی را نصب نمایید. برای اطلاع از جزئیات به صفحه اصلی Pixela مراجعه کنید.
 

<http://www.pixela.co.jp/oem/jvc/mediabrowser/e/>
- از پخش کننده Everio MediaBrowser 4 برای پخش دیسک AVCHD استفاده کنید. برای اداره کردن، به فایل راهنمای نرم افزار Everio MediaBrowser 4 فراهم شده مراجعه نمایید.
- هنگام کپی کردن فیلم های ضبط شده در حالت ضبط UXP به منظور ایجاد یک دیسک AVCHD، فیلم ها باید قبل از کپی برداری به حالت ضبط XP تبدیل شوند. لذا ممکن است نسبت به زمان کپی برداری فیلم های ضبط شده در حالت دیگر بیشتر طول بکشد.
- برای مشاهده فایل راهنمای Everio MediaBrowser 4، "Help" را از نوار منوی Everio MediaBrowser 4 انتخاب کرده یا دکمه F1 صفحه کلید را فشار دهید.
- اگر در استفاده از نرم افزار عرضه شده Everio MediaBrowser 4 با هر مشکلی روبرو شدید، لطفاً از "مرکز پشتیبان کاربر Pixela" درخواست راهنمایی کنید.

<p><b>تلفن</b></p> <p>ایالات متحده امریکا و کانادا (انگلیسی): +1-800-458-4029 (رایگان)                  اروپا (انگلیسی، آلمانی، فرانسه و اسپانیا)                  (انگلیسی/آلمانی/فرانسوی/اسپانیایی): +800-1532-4865 (رایگان)                  سایر کشورها در اروپا                  (انگلیسی/آلمانی/فرانسوی/اسپانیایی): +44-1489-564-764                  آسیا (فیلیپین) (انگلیسی): +63-2-438-0090                  چین (چینی): 10800-163-0014 (رایگان)</p>	<p><b>صفحه اصلی</b></p> <p><a href="http://www.pixela.co.jp/oem/jvc/mediabrowser/e/">http://www.pixela.co.jp/oem/jvc/mediabrowser/e/</a></p>
---	--

## ضبط فیلمها روی دیسک ها

فایلهای مرتب شده با استفاده از فهرست کاربری را به دیسکها کپی کنید.

- 1 یک دیسک جدید را درون درایو ضبط کننده DVD رایانه یا Blu-ray قرار دهید.
- 2 فهرست کاربری مورد نظر را انتخاب کنید.

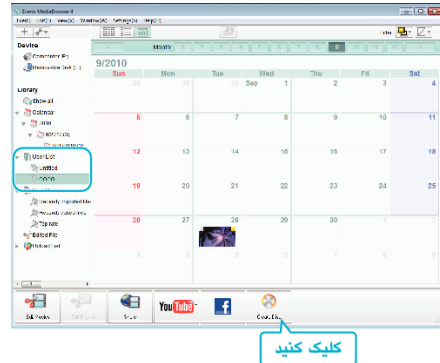

- 3 نوع دیسک را انتخاب کنید.

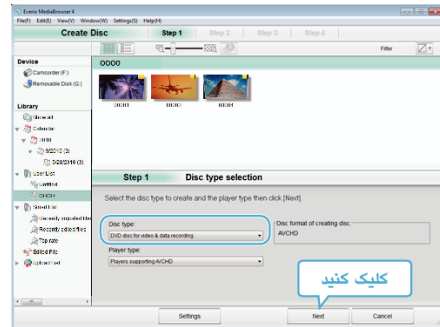

- 4 فایل ها را به ترتیب برای کپی در دیسک انتخاب کنید.

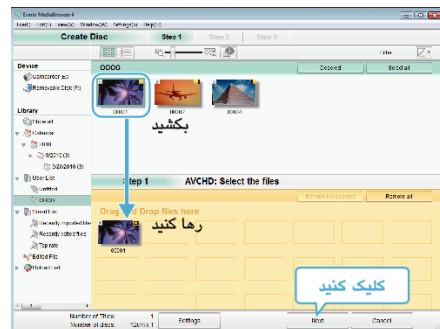

- برای انتخاب نوع دیسک، روی "Settings" کلیک کنید.
- برای انتخاب همه فایل های نمایش یافته روی "Select all" کلیک کنید.
- پس از انتخاب روی "Next" کلیک کنید.

- 5 عنوان منوی بالای دیسک را تعیین کنید.

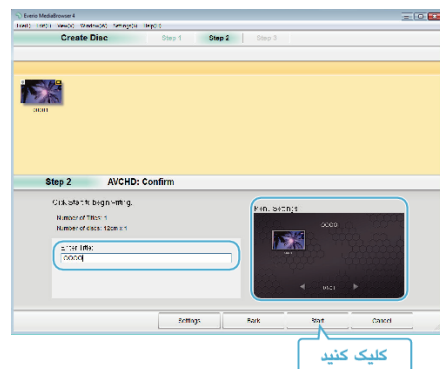

- برای انتخاب پس زمینه منو، روی "Settings" کلیک کنید.
- پس از انجام تنظیمات، روی "Start" کلیک کنید.

- 6 پس از تکمیل کپی، روی "OK" کلیک کنید.



- در صورت شروع به کار برنامه Everio MediaBrowser 4، آن را ببندید.
- بعد از تغییر صفحه نمایشگر، عملکردها بر روی رایانه صورت می گیرند.

- 6** از منوی "Computer"، Windows 7، "Computer" (My Computer)/Windows Vista یا از منوی Windows XP ("Start") را انتخاب و روی آیکون "JVCCAM\_SD" کلیک کنید.
- فایل مورد نظر را در پوشه باز کنید.
  - "فهرست فایلها و پوشه ها" (فصل 54 صفحه 54)

- 7** فایلها را به هر پوشه دلخواه در رایانه (دسکتاپ و غیره) کپی کنید.

**احتیاط :**

- وقتی دوربین و رایانه از طریق یک کابل USB به هم متصل می شوند، رسانه ضبط شده از نوع صرف-خواندنی خواهد بود.

**نکته :**

- برای ویرایش/مشاهده فایل ها، از نرم افزاری استفاده کنید که از فایل های AVCHD (فیلم) پشتیبانی می کند.
- عملیات فوق روی کامپیوتر ممکن است بسته به سیستم مورد استفاده متفاوت باشد.

**قطع اتصال این دستگاه از رایانه**

- 1** روی "Safely Remove Hardware and Eject Media" کلیک کنید.

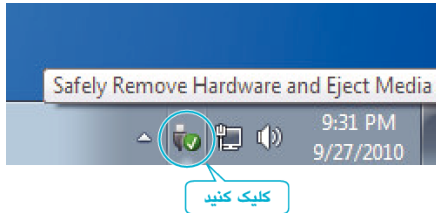

- 2** روی "Safely Remove USB Mass Storage Device" کلیک کنید.
- 3** (برای Windows Vista) روی "OK" کلیک کنید.
- 4** کابل USB را جدا کنید و مانیتور LCD را ببندید.

**تهیه نسخه پشتیبان از فایل ها بدون استفاده از نرم افزار فراهم شده**

فایل ها را با روش زیر به یک رایانه کپی کنید.

**نکته :**

برای انتخاب/حرکت دادن مکان نما به بالا/چپ یا پایین/راست، دکمه <UP/> یا <DOWN/> را فشار دهید.

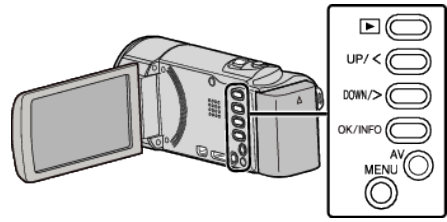

- 1** آداپتور برق متناوب و بسته باتری را از این دستگاه بیورید.

- 2** صفحه نمایش LCD را باز کنید.



- 3** کاب USB و آداپتور AC را وصل کنید.

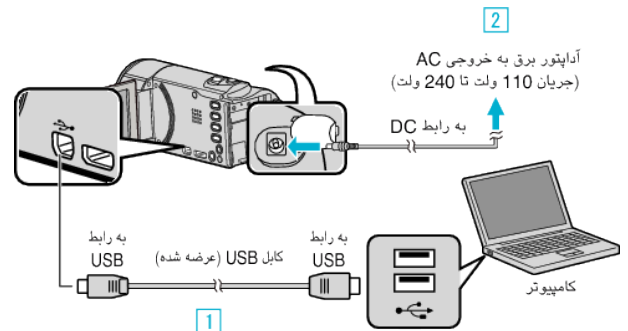

- 1** با استفاده از کابل USB ارائه شده متصل کنید.

- 2** آداپتور برق متناوب را به این دستگاه متصل کنید.

- با اتصال آداپتور برق متناوب، دستگاه بطور خودکار روشن می شود.
- مطمئن شوید از آداپتور AC ارائه شده همراه دستگاه استفاده می کنید.
- 3** منوی "انتخاب وسیله" نمایش داده می شود.

- 4** "اتصال به کامپیوتر" را انتخاب و OK را فشار دهید.



- برای حرکت دادن مکان نما، <UP/> یا <DOWN/> را فشار دهید.

- 5** "پخش بر روی کامپیوتر" را انتخاب و OK را فشار دهید.



- برای حرکت دادن مکان نما، <UP/> یا <DOWN/> را فشار دهید.
- جهت لغو و بازگشت به صفحه قبلی، MENU را فشار دهید.
- صفحه زیر پس از تکمیل عملیات دوربین نشان داده می شود.

فهرست فایلها و پوشه ها

فایلها و پوشه ها در کارت SD به ترتیب زیر ایجاد شده اند. آنها فقط در هنگام لزوم ایجاد می شوند.

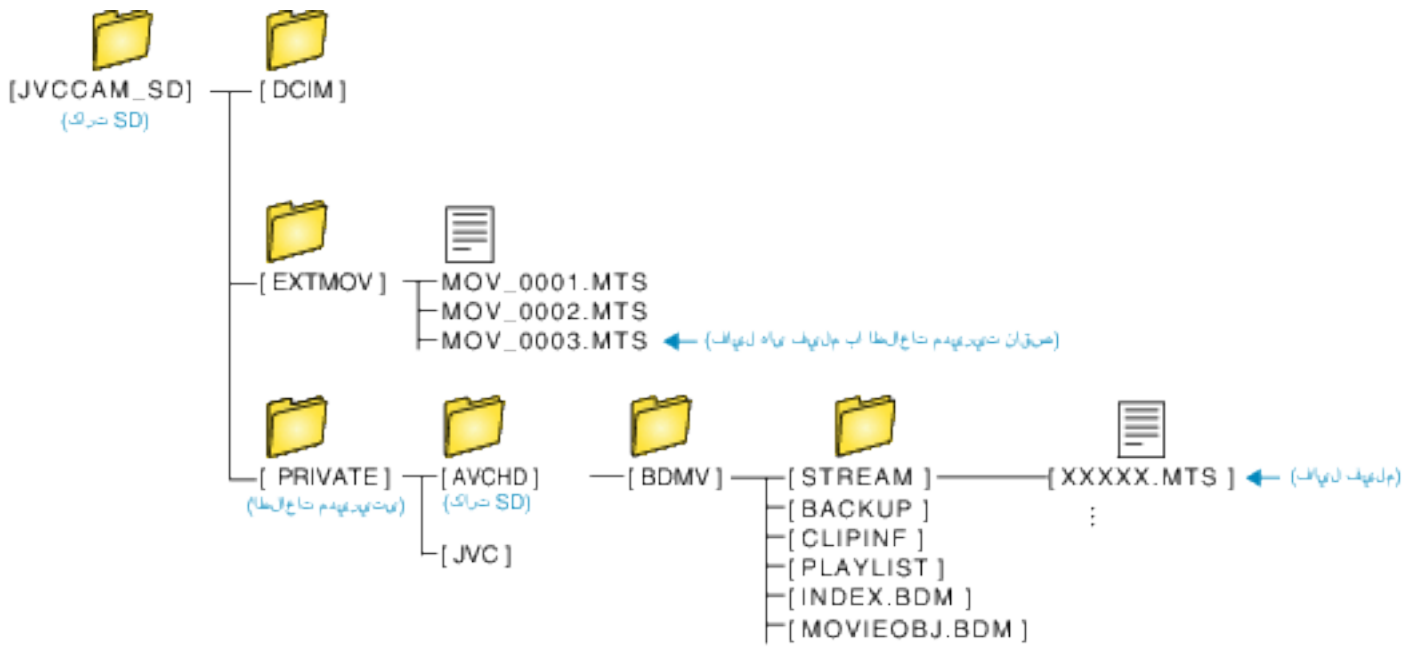

احتیاط :

- وقتی دوربین و رایانه از طریق یک کابل USB به هم متصل می شوند، رسانه ضبط شده از نوع صرف-خواندنی خواهد بود.



• آیکون "JVCCAM\_SD" در دستکاپ نشان داده می شود.

6 iMovie را راه اندازی کنید.

• عملکردهای بعدی بر روی رایانه دارای Mac انجام می شوند.

**احتیاط :**

- وقتی دوربین و رایانه از طریق یک کابل USB به هم متصل می شوند، رسانه ضبط شده از نوع صرف-خواندنی خواهد بود.
- فایل های MTS کپی شده در رایانه دارای Mac را نمی توان به iMovie منتقل کرد.
- برای استفاده از فایل های MTS همراه با iMovie، فایل ها را با استفاده از iMovie منتقل کنید.

**نکته :**

- برای ویرایش/مشاهده فایل ها، از نرم افزاری استفاده کنید که از فایل های AVCHD (فیلم) پشتیبانی می کند.
- هنگام جدا کردن دستگاه از رایانه، آیکون & "JVCCAM\_SD" را روی دستکاپ را بر روی سطل زباله کشیده و رها کنید.

**iMovie**

با استفاده از Apple iMovie 08.09 یا 11 می توانید فایل ها را از این دستگاه به رایانه منتقل کنید.

برای بررسی مشخصات سیستم، از منوی ابل "About This Mac" را انتخاب کنید. شما می توانید نسخه سیستم عامل، پردازشگر و حجم حافظه را تعیین کنید.

- برای دریافت آخرین اطلاعات درباره iMovie، به وبسایت Apple مراجعه کنید.
- برای جزئیات بیشتر درباره نحوه استفاده از iMovie، به فایل راهنمای نرم افزار مراجعه کنید.
- هیچ ضمانتی وجود ندارد که این عملیات در همه محیطهای کامپیوتری اجرا شود.

**پشتیبان گیری اضطراری وقتی دکمه ها/نمایشگر LCD این دستگاه خراب است**

قبل از ارسال این دستگاه جهت تعمیر، از داده های خود فایل پشتیبان تهیه کنید.

- 1 کابل USB را به رایانه وصل کنید.
- منوی "انتخاب وسیله" ظاهر می شود.
- 2 برای مدت زمان بیش از 2 ثانیه، دکمه START/STOP را فشار داده و نگه دارید.
- منوی "پخش بر روی کامپیوتر" ظاهر می شود.
- سایر عملیات های پشتیبان گیری را می توان بر روی رایانه انجام داد.

**کپی در رایانه دارای Mac**

فایلها را با روش زیر به یک کامپیوتر مکینتاش (Mac) کپی کنید.

**نکته :**

برای انتخاب/حرکت دادن مکان نما به بالا/چپ یا پایین/راست، دکمه <UP/ > یا <DOWN/ > را فشار دهید.

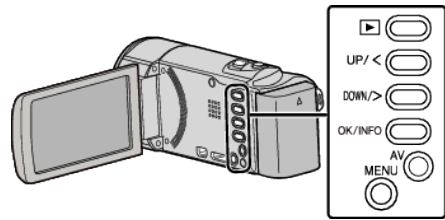

1 آداپتور برق متناوب و بسته باتری را از این دستگاه بیرون بیاورید.

2 صفحه نمایش LCD را باز کنید.

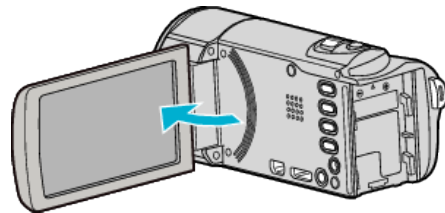

3 کاب USB و آداپتور AC را وصل کنید.

2

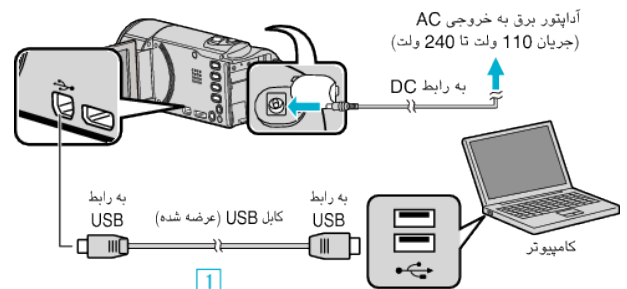

1 با استفاده از کابل USB ارائه شده متصل کنید.

2 آداپتور برق متناوب را به این دستگاه متصل کنید.

- با اتصال آداپتور برق متناوب، دستگاه بطور خودکار روشن می شود.
- مطمئن شوید از آداپتور AC ارائه شده همراه دستگاه استفاده می کنید.
- 3 منوی "انتخاب وسیله" نمایش داده می شود.

4 "اتصال به کامپیوتر" را انتخاب و OK را فشار دهید.



• برای حرکت دادن مکان نما، <UP/ > یا <DOWN/ > را فشار دهید.

5 "پخش بر روی کامپیوتر" را انتخاب و OK را فشار دهید.



- برای حرکت دادن مکان نما، <UP/ > یا <DOWN/ > را فشار دهید.
- جهت لغو و بازگشت به صفحه قبلی، MENU را فشار دهید.
- صفحه زیر پس از تکمیل عملیات دوربین نشان داده می شود.

## اجرای منو

برای تنظیم منو از دکمه های عملیات استفاده کنید.  
 • بسته به حالت مورد استفاده، منو متفاوت است.

**نکته :**

برای انتخاب/حرکت دادن مکان نما به بالا/چپ یا پایین/راست، دکمه <UP/> یا <DOWN/> را فشار دهید.

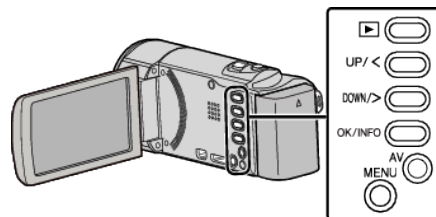

**1** MENU را فشار دهید.

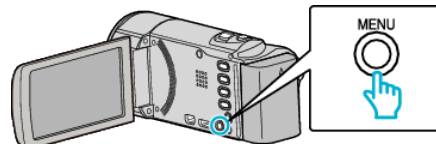

**2** منوی موردنظر خود را انتخاب کرده و OK را فشار دهید.



**3** تنظیمات موردنظر خود را انتخاب کرده و OK را فشار دهید.



**نکته :**

• جهت بازگشت به صفحه قبلی، MENU را فشار دهید.

• بازگرداندن تمام تنظیمات به حالات پیش فرض:

• با استفاده از "پیش تنظیم کارخانه" در منوی تنظیمات ساده تنظیم کنید.

"پیش تنظیم کارخانه" (صفحه 63)

## منوی ضبط (فیلم)

شما می توانید تنظیمات مختلفی را نظیر روشنایی و توازن سفیدی برای تناسب با شیئی یا موضوع انجام دهید. همچنین می توانید تنظیماتی نظیر کیفیت و بهبود تصویر را تغییر دهید.

## تنظیم دستی (فقط حالت M دستی)

تنظیمات ضبط را می توان به صورت دستی انجام داد.

نام	شرح
انتخاب صحنه	<ul style="list-style-type: none"> <li>ضبط های دارای شرایط تصویربرداری، به راحتی قابل انجام هستند.</li> </ul> <p>"انتخاب صحنه" (صفحه 23)</p>
FOCUS	<ul style="list-style-type: none"> <li>اگر موضوع به صورت خودکار قابل فوکوس نیست، از فوکوس دستی استفاده کنید.</li> </ul> <p>"تنظیم دستی فوکوس" (صفحه 24)</p>
تنظیم روشنایی	<ul style="list-style-type: none"> <li>روشنایی کلی روی صفحه نمایش قابل تنظیم است.</li> <li>از این تنظیم زمانی استفاده کنید که ضبط در یک مکان تاریک یا روشن انجام می شود.</li> </ul> <p>"تنظیم روشنایی" (صفحه 25)</p>
توازن سفیدی	<ul style="list-style-type: none"> <li>رنگ کلی روی صفحه نمایش قابل تنظیم است.</li> <li>از این تنظیم زمانی استفاده کنید که رنگ صفحه نمایش با رنگ واقعی متفاوت باشد.</li> </ul> <p>"تنظیم توازن سفیدی" (صفحه 26)</p>
جبران نور زمینه	<ul style="list-style-type: none"> <li>اگر موضوع به دلیل نور پس زمینه تاریک باشد، تصویر را تصحیح می کند.</li> <li>از این تنظیم هنگام تصویر برداری در برابر نور استفاده کنید.</li> </ul> <p>"تنظیم خنثی کردن نور پس زمینه" (صفحه 27)</p>
تله ماکرو	<ul style="list-style-type: none"> <li>از این تنظیم برای گرفتن نماهای نزدیک (ماکرو) از موضوع استفاده کنید.</li> </ul> <p>"گرفتن نماهای نزدیک" (صفحه 27)</p>

## نکته :

• هنگام ضبط در حالت دستی، نمایش داده می شوند.

## اولویت چهره AE/AF

چهره ها را تشخیص می دهد و روشنایی و فوکوس را به طور خودکار تنظیم می نماید.

تنظیم	جزئیات
خاموش	تنظیم خودکار را غیرفعال نمایید.
روشن	تنظیم خودکار را فعال نمایید.

"تصویربرداری شفاف از سوژه های انسانی (تشخیص چهره AE/AF)" (صفحه 28)

## DIS

لرزش تصویر در طول ضبط فیلم را می توان به طرز قابل توجهی کاهش داد.

تنظیم	جزئیات
خاموش	تثبیت کننده تصویر را غیرفعال می کند.
روشن	لرزش دوربین را در شرایط معمولی عکسبرداری، کم می کند.
روشن (AIS)	در انتهای زاویه گسترده، لرزش دوربین را بهنگام تصویربرداری از منظره های روشن، به میزان قابل توجهی کاهش می دهد. فقط در انتهای زاویه باز (تقریباً 5x).

"کاهش لرزش دوربین" (صفحه 29)

## افزایش دریافت نور

هنگام ضبط در مکانهای تاریک، موضوع را به طور خودکار روشن تر نشان می دهد.

تنظیم	جزئیات
خاموش	عملکرد را غیرفعال می کند.
روشن	در تاریکی، صحنه را به صورت برقی روشن می کند.
شاتر آهسته خودکار	وقتی منظره تاریک است، جهت روشنایی بهتر سرعت شاتر را کاهش دهید.

## نکته :

- هرچند "شاتر آهسته خودکار" منظره را بیش از "روشن" روشن می کند، حرکات شبی ممکن است غیرطبیعی شود.

## حذف صدای باد

صدای ایجاد شده توسط باد را کاهش می دهد.

تنظیم	جزئیات
خاموش	عملکرد را غیرفعال می کند.
روشن	عملکرد را فعال می کند.

## ضبط با وقفه

با تصویربرداری از صحنه های آهسته در مدت زمان طولانی و با فاصله زمانی می توانید تغییرات ایجاد شده در صحنه را مشاهده کنید.

تنظیم	جزئیات
خاموش	عملکرد را غیرفعال می کند.
وقفه 1 ثانیه	در هر 1 ثانیه یک فریم ضبط می کند. فیلم های ضبط شده با سرعت 25 تایی پخش می شود.
وقفه 2 ثانیه	در هر 2 ثانیه یک فریم ضبط می کند. فیلم های ضبط شده با سرعت 50 تایی پخش می شود.
وقفه 5 ثانیه	در هر 5 ثانیه یک فریم ضبط می کند. فیلم های ضبط شده با سرعت 125 تایی پخش می شود.
وقفه 10 ثانیه	در هر 10 ثانیه یک فریم ضبط می کند. فیلم های ضبط شده با سرعت 250 تایی پخش می شود.
وقفه 20 ثانیه	در هر 20 ثانیه یک فریم ضبط می کند. فیلم های ضبط شده با سرعت 500 تایی پخش می شود.
وقفه 40 ثانیه	در هر 40 ثانیه یک فریم ضبط می کند. فیلم های ضبط شده با سرعت 1000 تایی پخش می شود.
وقفه 80 ثانیه	در هر 80 ثانیه یک فریم ضبط می کند. فیلم های ضبط شده با سرعت 2000 تایی پخش می شود.

"ضبط با وقفه (ضبط با وقفه)" (صفحه 30)

## ضبط خودکار

این عملکرد به دستگاه امکان می دهد تا با ردیابی تغییرات در حرکت سوژه (روشنایی) در کادر قرمز نمایش داده شده روی نمایشگر LCD، ضبط را بطور خودکار انجام دهد.

تنظیم	جزئیات
خاموش	ضبط خودکار را غیرفعال کنید.
روشن	ضبط خودکار را فعال کنید.

"ضبط خودکار با تشخیص حرکات (ضبط خودکار)" (صفحه 31)

## کیفیت ویدئو

تنظیم کیفیت فیلم.

تنظیم	جزئیات
UXP	ضبط با بهترین کیفیت تصویر را فعال می کند. • تنها برای دیسک های Blu-ray اعمال می شود. فیلم هایی که با کیفیت عالی تصویربرداری شده اند را نمی توان در DVD ذخیره کرد.
XP	ضبط با کیفیت بالای تصویر را فعال می کند.
SP	ضبط با کیفیت استاندارد را فعال می کند.
EP	قابلیت ضبط طولانی را فعال می کند.
SSW	ضبط با کیفیت SD را فعال می کند.
SEW	ضبط با کیفیت SD را برای مدت زمان طولانی فعال می کند.

## نکته :

- هنگام ضبط صحنه های با حرکت سریع یا صحنه های دارای تغییرات شگرفت در روشنایی، به منظور اجتناب از نویز (اختلال)، حالت "UXP" یا "XP" را انتخاب کنید.
- شما می توانید کیفیت فیلم را در صفحه نمایش زمان باقیمانده ضبط تغییر دهید.  
با استفاده از دکمه های UP/< و DOWN/>، کیفیت فیلم را انتخاب کنید و OK را فشار دهید.

## بزرگنمایی

حداکثر نسبت زوم را تنظیم می کند.

تنظیم	جزئیات
40x	ضبط با زوم نوری 1-40 برابر را فعال می کند. در صورت عدم تمایل به زوم دیجیتال، این گزینه را تنظیم کنید.
80x/دیجیتال	ضبط با زوم نوری 1-40 برابر و زوم دیجیتال 41-80 برابر را فعال می کند.
200x/دیجیتال	ضبط با زوم نوری 1-40 برابر و زوم دیجیتال 41-200 برابر را فعال می کند.

## نکته :

- هنگام استفاده از زوم دیجیتال، به دلیل بزرگنمایی دیجیتال تصویر ندانه ای می شود.
- هنگامی که لرزشگیر تصویر خاموش یا روشن می شود، زاویه دید تغییر می کند.

## میکروفون زوم

میکروفون زوم را تنظیم می کند.

تنظیم	جزئیات
خاموش	میکروفون زوم را تنظیم می کند.
روشن	صداها را در جهت یکسان با عملکرد زوم ضبط می کند.

## تنظیم ساعت

ساعت فعلی را مجدداً تنظیم می کند یا در صورت استفاده از دستگاه در کشورهای دیگر روی ساعت محلی تنظیم می کند.

تنظیمات	جزئیات
تنظیم ساعت	زمان فعلی را مجدداً تنظیم کرده و تنظیمات را تغییر می دهد. "تنظیم مجدد ساعت" (صفحه 16)
تنظیم ناحیه	هنگام استفاده از این دستگاه در خارج از کشور، زمان محلی را به سادگی از طریق انتخاب مقصد تنظیم می نماید. "تنظیم ساعت با زمان محلی در هنگام سفر" (صفحه 18)
ساعت تابستانی	نمایش یا عدم نمایش تغییر ساعت تابستانی در مقصد را تنظیم می کند. "تنظیم ساعت تابستانی" (صفحه 19)

## راهنمای کاربر موبایل

کد QR برای دسترسی به دفترچه راهنمای تلفن همراه را نشان می دهد.



- وقتی کد QR به درستی خوانده شود، درگاه سایت ظاهر می گردد.
- برای نمایش دفترچه راهنمای تلفن همراه خود، نام مدل دوربین را انتخاب کنید.

## نکته :

- برای خواندن کد QR، به برنامه مربوطه نیاز دارید. اگر نمی توانید کد QR را بخوانید، URL را به طور دستی در مرورگر وارد نمایید.
- راهنمای کاربر سیار توسط دستگاه های Android و iPhone پشتیبانی می شود. می توانید آنرا در مرورگرهای استاندارد مانند Google Chrome (Android) و Mobile Safari (iPhone) مشاهده کنید.
- کد QR نشان تجاری ثبت شده Denso Wave Incorporated می باشد.

## منوی پخش (فیلم)

شما می توانید فیلمها را حذف کرده یا فیلم خاصی را جستجو کنید.

## نمایش تاریخ/ساعت

تاریخ و ساعت را نمایش می دهد.

تنظیمات	جزئیات
خاموش	تاریخ و ساعت را نمایش نمی دهد.
روشن	تاریخ و ساعت را نمایش می دهد.

## حذف

فیلم های ناخواسته را حذف می کند.

تنظیمات	جزئیات
در حال حاضر	فایل نمایش داده شده فعلی را حذف می کند. "حذف فایل نمایش داده شده فعلی" (صفحه 40)
انتخاب فایل	فایلهای انتخابی را حذف می کند. "حذف فایلهای انتخاب شده" (صفحه 41)
حذف کلی	همه فایل ها را حذف می کند. "حذف همه فایل ها" (صفحه 42)

## محافظت / لغو

فایلها را از حذف شدن تصادفی محافظت می کند.

تنظیمات	جزئیات
در حال حاضر	فایل نمایش داده شده فعلی را محافظت می کند یا محافظت آن را بر می دارد. "حفاظت از/برداشتن حفاظت از فایل نمایش داده شده فعلی" (صفحه 42)
انتخاب فایل	فایلهای انتخاب شده را محافظت کرده یا محافظت آنها را برمی دارد. "حفاظت/برداشتن حفاظت از فایلهای انتخابی" (صفحه 43)
محافظت همه	همه فایل ها را محافظت می کند. "حفاظت از همه فایل ها" (صفحه 44)
لغو همه	حفاظت از همه فایل ها را لغو می کند. "برداشتن حفاظت از همه فایل ها" (صفحه 44)

## تاریخ جستجو

فیلم ها را در صفحه فهرست بر اساس تاریخ ضبط مرتب می کند.  
"جستجوی تاریخ" (صفحه 36)

## پخش فایل دیگر

فیللهایی را با اطلاعات ناقص مدیریت پخش می کند.  
"پخش فیلمی با اطلاعات ناقص مدیریت" (صفحه 34)

## نکته :

- وقتی اطلاعات مدیریتی مخدوش می شود، یک فایل MTS در پوشه EXTMOV ایجاد می گردد.
- عملیات پخش ممکن است بسته به شرایط فایل مخدوش شده با شکست مواجه شده و یا بطور هموار انجام نشود.

## K2 TECHNOLOGY

صداهایی با فرکانس پایین یا بالا تولید می کند که در طول ضبط قابل ضبط نیست و با کیفیت صدایی نزدیک به صدای اصلی پخش می کند.

تنظیمات	جزئیات
خاموش	فناوری K2 را غیرفعال می کند.
روشن	فناوری K2 را فعال می کند.

## تنظیم ساعت

ساعت فعلی را مجدداً تنظیم می کند یا در صورت استفاده از دستگاه در کشورهای دیگر روی ساعت محلی تنظیم می کند.

تنظیمات	جزئیات
---------	--------

تنظیم ساعت	زمان فعلی را مجدداً تنظیم کرده و تنظیمات را تغییر می دهد. "تنظیم مجدد ساعت" (صفحه 16)
تنظیم ناحیه	هنگام استفاده از این دستگاه در خارج از کشور، زمان محلی را به سادگی از طریق انتخاب مقصد تنظیم می نماید. "تنظیم ساعت با زمان محلی در هنگام سفر" (صفحه 18)
ساعت تابستانی	نمایش یا عدم نمایش تغییر ساعت تابستانی در مقصد را تنظیم می کند. "تنظیم ساعت تابستانی" (صفحه 19)

### نمایش روی صفحه

نمایش یا عدم نمایش موارد روی صفحه از قبیل آیکون های حین پخش را تنظیم می کند.

تنظیمات	جزئیات
خاموش	به هیچ وجه چیزی را نمایش نمی دهد.
روشن	همه چیز را نشان می دهد.

### راهنمای کاربر موبایل

QR برای دسترسی به دفترچه راهنمای تلفن همراه را نشان می دهد.



- وقتی کد QR به درستی خوانده شود، درگاه سایت ظاهر می گردد.  
برای نمایش دفترچه راهنمای تلفن همراه خود، نام مدل دوربین را انتخاب کنید.

### نکته :

- برای خواندن کد QR، به برنامه مربوطه نیاز دارید. اگر نمی توانید کد QR را بخوانید، URL را به طور دستی در مرورگر وارد نمایید.
- راهنمای کاربر سیار توسط دستگاه های Android و iPhone پشتیبانی می شود. می توانید آنرا در مرورگرهای استاندارد مانند Google Chrome (Android) و Mobile Safari (iPhone) مشاهده کنید.
- کد QR نشان تجاری ثبت شده Denso Wave Incorporated می باشد.

## منوی تنظیمات نمایشگر

شما می توانید تنظیمات نمایش مختلف مانند روشنایی نمایشگر LCD و امثال آن را تنظیم نمایید.

## LANGUAGE

زبان روی صفحه نمایش را می توانید تغییر دهید.  
"تغییر زبان صفحه نمایش" (صفحه 17)

## انتخاب نمایش تاریخ

ترتیب قالب نمایش روز، ماه، سال و ساعت (12 ساعته/24 ساعته) را تعیین می کند.



- با فشار دادن UP/> یا DOWN/< مقدار تنظیمات را تغییر دهید.
- برای حرکت دادن مکان نما به سمت چپ، OK را فشار دهید.
- با فشار دادن "تنظیمات نمایش" پس از تنظیمات زمان، به OK باز گردید.

تنظیم مقدار	آیتم ها
	انتخاب نمایش تاریخ
	year.month.day month.day.year day.month.year
	زمان
	12h 24h

## روشنایی ماینیتور

روشنایی صفحه نمایش LCD را تنظیم می کند.

جزئیات	تنظیم
خودکار	هنگام استفاده در محیط سرباز، روشنایی را به طور خودکار روی "4" و هنگام استفاده در محیطهای سربسته روی "3" تنظیم می کند.
4	پس زمینه صفحه نمایش را بدون توجه به شرایط محیطی روشن می کند.
3	روشنایی را روی میزان استاندارد تنظیم می کند.
2	پس زمینه صفحه نمایش را بدون توجه به شرایط محیطی تاریک می کند.
1	روی روشنایی کم تنظیم می کند. با این انتخاب به افزایش عمر باتری کمک می شود.

## منوی تنظیمات ساده

شما می توانید تنظیمات مختلف دوربین مانند صدای عملیات و امثال آن را تنظیم نمایید.

## حالت نمایشی

قابلیتهای ویژه این دستگاه را به شکل خلاصه معرفی می کند.

تنظیم	جزئیات
خاموش	عملکرد را غیرفعال می کند.
روشن	نمایشی از قابلیت های ویژه دستگاه را ارائه می کند.

## نمایش حالت دمو

- 1 بسته باتری و کارت SD را خارج کنید.
  - 2 آداپتور برق متناوب را وصل کنید.
  - 3 نمایشگر LCD را باز کنید تا دوربین به طور خودکار روشن شود.
- پخش نمایش معرفی پس از 3 دقیقه شروع می شود.
  - برای توقف پخش، OK را فشار دهید.

## نکته :

- این وضعیت در حالت پخش قابل وجود ندارد.

## صدای عملکرد

صداهای عملیاتی را فعال یا غیرفعال می کند.

تنظیم	جزئیات
خاموش	صداهای عملیاتی را قطع می کند.
روشن	صداهای عملیاتی را فعال می کند.

## خاموشی خودکار

با این تنظیم، از وضعیت فراموش شدن خاموش کردن دوربین جلوگیری می کند.

تنظیم	جزئیات
خاموش	دستگاه حتی در صورتی که به مدت 5 دقیقه از آن استفاده نشود، خاموش نمی شود.
روشن	در صورتی که به مدت 5 دقیقه از دستگاه استفاده نشود، آن را به طور خودکار خاموش می کند.

## نکته :

- هنگام استفاده از باتری در صورتی که به مدت 5 دقیقه از دستگاه استفاده نشود، آن را به طور خودکار خاموش می کند.
- هنگام استفاده از آداپتور برق متناوب، دوربین وارد حالت آماده به کار می شود.

## ری استارت سریع

ظرف مدت 5 دقیقه پس از بسته شدن صفحه نمایش LCD، مصرف برق را تا 1/3 میزان مصرف زمان ضبط کاهش می دهد.

تنظیم	جزئیات
خاموش	عملکرد را غیرفعال می کند.
روشن	در صورت باز شدن دوباره صفحه نمایش LCD ظرف مدت 5 دقیقه، امکان روشن شدن سریع دوربین را فراهم می کند.

## نکته :

- مصرف برق در مدت 5 دقیقه بعد از بسته شدن مانیتور LCD کاهش می یابد.

## بروزرسانی

عملکردهای این دستگاه را به جدیدترین نسخه ارتقاء می دهد.  
برای اطلاع از جزئیات به صفحه اصلی JVC مراجعه کنید.  
(در صورتی که هیچ برنامه ای برای به روز رسانی نرم افزار این دستگاه وجود نداشته باشد، هیچ موردی در صفحه اصلی ارائه نخواهد شد.)

## بروز رسانی نرم افزار

نرم افزار داخلی PC این دستگاه را به جدیدترین نسخه ارتقاء می دهد.

## پیش تنظیم کارخانه

تمام تنظیمات را به مقادیر پیش فرض باز می گرداند.

## منوی تنظیمات ساده

شما می توانید گزینه های مختلف جهت اتصال به یک تلویزیون یا ضبط کننده DVD را تنظیم کنید.

## نمایش روی تلویزیون

آیکونها و تاریخ/ساعت را روی صفحه تلویزیون نشان می دهد.

تنظیم	جزئیات
خاموش	آیکونها و تاریخ/ساعت را روی تلویزیون نشان نمی دهد.
روشن	آیکونها و تاریخ/ساعت را روی تلویزیون نشان می دهد.

## خروجی ویدئو

نسبت تصویر (16:9 یا 4:3) را متناسب با تلویزیون مورد استفاده تعیین می کند.

تنظیم	جزئیات
4:3	این مورد را هنگام اتصال به یک تلویزیون معمولی (4:3) انتخاب کنید.
16:9	این مورد را هنگام اتصال به یک تلویزیون صفحه عریض (16:9) انتخاب کنید.

## خروجی HDMI

تعریف خروجی ویدئوی رابط HDMI mini را تنظیم می کند.

تنظیم	جزئیات
خودکار	معمولاً توصیه می شود "خودکار" را انتخاب کنید.
576p	این گزینه را وقتی فیلم به درستی در "خودکار" ظاهر نمی شود انتخاب کنید.

## نکته :

• "1080p" بر روی نمایشگر LCD نمایش خواهد یافت، چنانچه یک تلویزیون سازگار 1080p به این دستگاه در حالت پخش وصل باشد.

## کنترل HDMI

وقتی تلویزیون و این دستگاه با استفاده از رابط HDMI mini به هم وصل شده اند، عملیات پیوند یافته را روشن/خاموش می کند.

تنظیم	جزئیات
خاموش	عملیات پیوند یافته را خاموش می کند.
روشن	عملیات پیوند یافته را روشن می کند.

## منوی تنظیمات اتصال

تنظیمات مختلفی را می توانید برای رسانه ضبط به کار گیرید.

## فرمت کارت حافظه SD

تمام فایل‌های روی کارت SD را حذف می کند.

جزئیات	تنظیم
تمام فایل‌های روی کارت SD را حذف می کند.	فایل
کلیه فایل‌های روی کارت SD را حذف می کند و تعداد پوشه ها و فایلها را به عدد "1" می رساند.	فایل + شماره مدیریت

## احتیاط :

- در صورتی که کارت SD وارد نشده باشد، امکان انتخاب وجود ندارد.
- با فرمت شدن کارت، تمام داده های کارت SD حذف می شوند.
- قبل از فرمت کردن، از تمام فایل های موجود روی کارت SD در رایانه کپی بگیرید.
- از آنجا که فرآیند فرمت کردن کمی زمان می برد، دقت کنید که بسته باتری کاملاً شارژ شده باشد. همچنین می توانید آداپتور برق متناوب را وصل کنید.

## منوی اتصال USB

هنگام اتصال آداپتور برقی متناوب پس از آنکه این دستگاه از طریق USB وصل شد، نمایش یافت.

### بخش بر روی کامپیوتر

- فیلم های ضبط شده توسط این دستگاه با استفاده از Everio MediaBrowser 4 را نمایش می دهد.  
"نصب نرم افزار عرضه شده (سرخود)" (صفحه 48)
- فیلم های ضبط شده توسط این دستگاه را بدون استفاده از نرم افزار ارائه شده روی رایانه شما ذخیره می کند.  
"تهیه نسخه پشتیبان از فایل ها بدون استفاده از نرم افزار فراهم شده" (صفحه 53)
- "کپی در رایانه دارای Mac" (صفحه 55)

### ایجاد دیسک

فیلم هایی که توسط این دستگاه بر روی یک دیسک ضبط شده اند را با استفاده از درایو BD-DVD روی رایانه خود و Everio MediaBrowser 4 ذخیره کنید.

### دیسک مستقیم

فیلم هایی که توسط این دستگاه بر روی یک دیسک ضبط شده اند را با استفاده از درایو BD-DVD روی رایانه خود ذخیره کنید.

### آپلود

فیلم های ضبط شده توسط این دستگاه را با استفاده از Everio MediaBrowser 4 جهت به اشتراک گذاری فایل ها، به وب سایت بارگذاری کنید.

### ایجاد کپی پشتیبان

از فیلم های ضبط شده توسط این دستگاه با استفاده از Everio MediaBrowser 4 نسخه پشتیبان تهیه کنید.  
"تهیه نسخه پشتیبان از همه فایل ها" (صفحه 49)

### نکته :

- بعد از ایجاد نسخه پشتیبان از فایلها با استفاده از نرم افزار ارائه شده، نمی توان آنها را در این دستگاه بازیابی کرد.
- فیلمهای ناخواسته را قبل از تهیه نسخه پشتیبان حذف کنید.  
تهیه نسخه پشتیبان از تعداد زیادی فیلم، کمی زمان می برد.  
"حذف فایلهای ناخواسته" (صفحه 40)

پشت

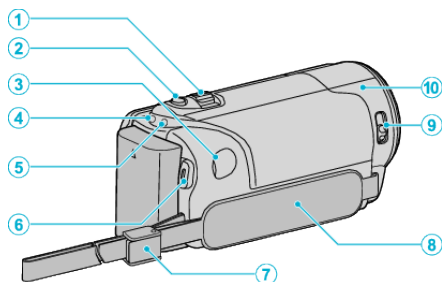

1 اهرم زوم/تنظیم میزان صدا

- هنگام تصویر برداری: دامنه تصویربرداری را تعیین کنید.
- در طول پخش فیلم: میزان صدا را تنظیم کنید.
- حین مکث پخش: به صفحه فهرست باز می گردد.
- هنگام نمایش صفحه فهرست: به صفحه قبل یا بعد انتقال می دهد.

2 دکمه i.AUTO

- بین حالات خودکار هوشمند و دستی جابجا می کند.

3 رابط DC

- برای شارژ باتری به آداپتور جریان متناوب متصل می شود.

4 چراغ ACCESS (دسترسی)

- در طول ضبط یا پخش روشن می شود/چشمک می زند.
- بسته باتری، آداپتور برق متناوب یا کارت SD را خارج نکنید.

5 چراغ POWER/CHARGE (روشن/خاموش/شارژ)

- در صورت روشن شدن: "روشن" کردن
- چشمک می زند: در حال شارژ کردن است
- خاموش می شود: شارژ تمام شده است

6 دکمه START/STOP (ضبط فیلم) /

دکمه / (پخش/ضبط) (پخش فیلم)

- ضبط فیلم را شروع/متوقف می کند.
- پخش فیلم را شروع/متوقف می کند.

7 قفل بند

- اجازه می دهد دسته نگهدارنده برداشته شده و به صورت نوار دستی استفاده شود.

8 بند دستگیره

- دست خود را وارد بند دستگیره کنید تا دستگاه به طور محکم نگه داشته شود.
- "تنظیم دستگیره" (صفحه 12)

9 سوییچ درپوش لنز

- پوشش لنز را باز و بسته می کند.

10 حسگر دوربین

- هنگام ضبط فیلم، انگشتان خود را جلوی حسگر داخلی قرار ندهید.

جلو

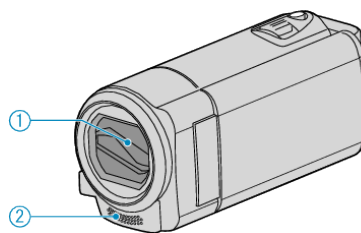

1 درپوش لنز

- لنز و پوشش لنز را لمس نکنید.
- هنگام ضبط فیلم، انگشتان خود را جلوی لنز قرار ندهید.

2 میکروفن استریو

- هنگام ضبط فیلم، انگشتان خود را جلوی میکروفون قرار ندهید.

پایین

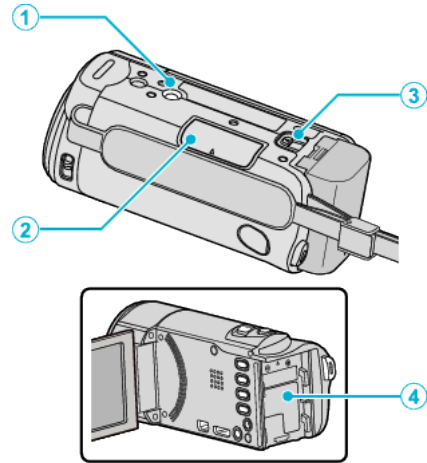

- 1 سربیج نصب سه پایه  
"گذاشتن سه پایه" (صفحه 17)
- 2 شکاف کارت SD  
• کارت SD اختیاری را وارد کنید.  
"قرار دادن کارت SD درون دستگاه" (صفحه 13)
- 3 اهرم رهاسازی باتری  
"شارژ کردن بسته باتری" (صفحه 12)
- 4 پایه باتری

داخلی

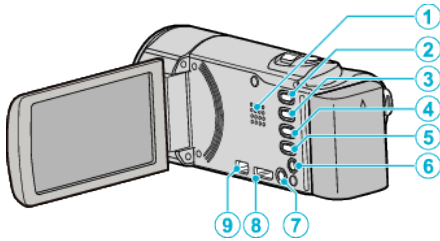

- 1 بلندگو  
• در هنگام پخش، صدا را خارج می کند.
- 2 دکمه (پخش/ضبط)  
• بین حالت های ضبط و پخش جابجا می شود.
- 3 دکمه UP/<  
• UP: مکان نما را بر روی آیکون ها به سمت بالا می لغزاند/حرکت می دهد  
• <: جستجوی معکوس
- 4 دکمه DOWN/>  
• DOWN: مکان نما را بر روی آیکون ها به سمت پایین می لغزاند/حرکت می دهد  
• >: جستجوی رو به جلو
- 5 دکمه OK/INFO  
• انتخاب را تایید می کند. / اطلاعات را به شکل زیر نشان می دهد.  
• در حال ضبط: زمان و میزان شارژ باقیمانده باتری را نمایش می دهد.  
• پخش: اطلاعات مربوط به فایل نظیر تاریخ ضبط را نشان می دهد.
- 6 رابط AV  
• به تلویزیون و غیره متصل می کند.
- 7 دکمه MENU (منو)
- 8 رابط HDMI mini  
• با استفاده از یک کابل HDMI mini به تلویزیون وصل می شود.
- 9 رابط USB  
• با استفاده از کابل USB به رایانه متصل می شود.

## ضبط فیلم

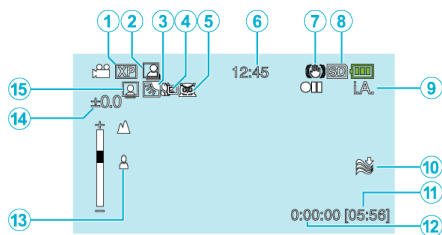

- 1 کیفیت فیلم  
"کیفیت ویدئو" (صفحه 58)
- 2 ضبط خودکار  
"ضبط خودکار با تشخیص حرکات (ضبط خودکار)" (صفحه 31)
- 3 خنثی کردن نور پس زمینه  
"تنظیم خنثی کردن نور پس زمینه" (صفحه 27)
- 4 تله ماکرو  
"گرفتن نماهای نزدیک" (صفحه 27)
- 5 انتخاب صحنه  
"انتخاب صحنه" (صفحه 23)
- 6 تاریخ/ساعت  
"تنظیم ساعت" (صفحه 15)
- 7 لرزشگیر تصویر  
"کاهش لرزش دوربین" (صفحه 29)
- 8 رسانه
- 9 حالت ضبط  
"فیلمبرداری در حالت خودکار" (صفحه 20)  
"ضبط دستی" (صفحه 22)
- 10 کاهش صدای باد  
"حذف صدای باد" (صفحه 58)
- 11 زمان باقیمانده ضبط
- 12 شمارشگر صحنه
- 13 فوکوس  
"تنظیم دستی فوکوس" (صفحه 24)
- 14 روشنایی  
"تنظیم روشنایی" (صفحه 25)
- 15 اولویت چهره AE/AF  
"تصویربرداری شفاف از سوژه های انسانی (تشخیص چهره AE/AF)" (صفحه 28)

## مانیتور LCD

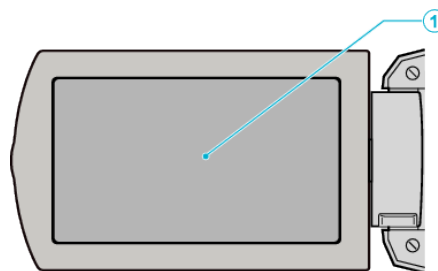

### 1 مانیتور LCD

- با باز کردن و بستن، دستگاه روشن و خاموش می شود.
- با چرخاندن صفحه نمایش امکان گرفتن تصویر از خود را فراهم می کند.

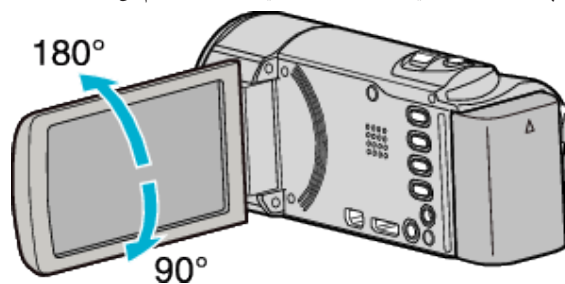

### احتیاط :

- سطح را محکم فشار ندهید و در معرض ضربه قرار ندهید. انجام چنین کاری می تواند به صفحه آسیب وارد کرده یا آن را بشکند.

## وقتی دستگاه به درستی کار نمی کند

قطع کردن برق

1 قطع کردن برق

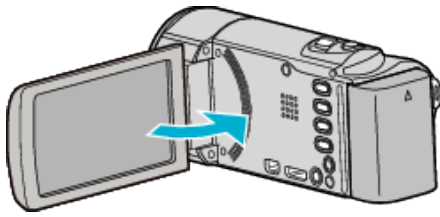

2 آداپتور برق متناوب و بسته باتری را از دستگاه بیرون بیاورید و مجدداً وصل کنید، سپس مونیتور LCD را باز کنید و دستگاه به صورت خودکار روشن می شود. (اتمام تنظیم مجدد)

## پخش فیلم

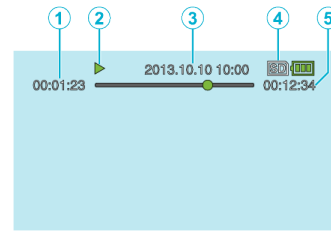

1 شمارشگر صحنه

2 نشانگر عملیات

"پخش فیلم ها" (34 صفحه)

3 تاریخ/ساعت

"تنظیم ساعت" (15 صفحه)

4 رسانه

5 زمان پخش

"پخش فیلم ها" (34 صفحه)

## ضبط

### ضبط انجام نمی شود.

با استفاده از دکمه [ ] (پخش/ضبط)، بر روی حالت ضبط تنظیم نمایید.  
 هنگامی که چندین منبع نور وجود دارد و بسته به شرایط ضبط، ممکن است ناحیه نمایش و فوکوس به درستی در حالت ضبط خودکار هوشمند تنظیم نشود. در این صورت، تنظیمات را به صورت دستی تغییر دهید.  
 "تنظیم دستی فوکوس" (صفحه 24)

### ضبط به صورت خودکار متوقف می شود.

در صورتی که ضبط نتواند به مدت 12 ساعت متوالی یا بیشتر بسته به مشخصات انجام شود، ضبط متوقف خواهد شد. (ادامه ضبط ممکن است کمی زمان ببرد).  
 دستگاه را خاموش کنید، مدتی صبر کرده و مجدداً آن را روشن کنید. (با افزایش درجه حرارت، دستگاه بطور خودکار متوقف می شود تا از مدارها محافظت کند).

### فوکوس به صورت خودکار تنظیم نشده است.

اگر ضبط در مکان تاریک انجام شود یا کنتراست بین تاریکی و روشنایی برقرار نباشد، فوکوس را به طور دستی تنظیم کنید.  
 "تنظیم دستی فوکوس" (صفحه 24)  
 لنز را با پارچه تمیز لنز، تمیز کنید.  
 در منوی ضبط دستی، فوکوس دستی را لغو کنید.  
 "تنظیم دستی فوکوس" (صفحه 24)

### زوم کار نمی کند.

عملکرد زوم در تصویربرداری با فواصل زمانی قابل دسترسی نیست.  
 برای استفاده از زوم دیجیتال، "بزرگنمایی" را در منو تنظیم کنید.  
 "بزرگنمایی" (صفحه 59)

### نویز (اختلال) موزائیک-مانند در هنگام ضبط منظره های با حرکت سریع و یا با تغییرات شدید در روشنایی پدید می آید.

برای ضبط، "کیفیت ویدئو" را روی "UXP" یا "XP" تنظیم کنید.  
 "کیفیت ویدئو" (صفحه 58)

## بسته باتری

### عدم خاموش شدن در هنگام استفاده از بسته باتری.

بسته باتری را دوباره شارژ کنید.  
 "شارژ کردن بسته باتری" (صفحه 11)  
 بررسی کنید که پایانه کثیف نباشند.  
 اگر ترمینال دستگاه یا بسته باتری کثیف باشد، آن را با پارچه پنبه ای یا مورد مشابه تمیز کنید.  
 اگر از دیگر بسته های باتری بجز بسته باتری JVC استفاده کنید، ایمنی و عملکرد را نمی توان تضمین نمود. حتماً از بسته باتری JVC استفاده کنید.

### زمان استفاده کوتاه حتی پس از شارژ کردن.

فساد باتری زمانی رخ می دهد که یک بسته باتری به طور مداوم شارژ شود. بسته باتری را با یک بسته باتری جدید تعویض کنید.  
 "وسایل جانبی اختیاری" (صفحه 19)

### عدم شارژ بسته باتری.

هنگامی که باتری بطور کامل شارژ شده باشد، چراغ چشمک نمی زند.  
 بررسی کنید که پایانه کثیف نباشند.  
 اگر ترمینال دستگاه یا بسته باتری کثیف باشد، آن را با پارچه پنبه ای یا مورد مشابه تمیز کنید.  
 استفاده از آداپتور AC غیر اصلی ممکن است به آسیب دستگاه منجر شود. حتماً از آداپتور AC اصلی استفاده کنید.  
 وقتی درجه حرارت دوربین بسیار زیاد شود، ممکن است شارژ موقتاً متوقف گردد.  
 در این صورت، چراغ شارژ پس از هر فاصله زمانی دو بار چشمک می زند.  
 پس از پایین آمدن درجه حرارت دوربین، شارژ از سر گرفته می شود.

### نمایش شارژ باقیمانده باتری درست نیست.

در صورتی که آداپتور برق متناوب وصل شده باشد، شارژ باقیمانده باتری نمایش داده نمی شود.  
 اگر دستگاه به مدت طولانی در دماهای بالا یا پایین مورد استفاده قرار بگیرد یا اگر بسته باتری مرتباً شارژ شود، ممکن است میزان شارژ باقیمانده به درستی نمایش داده نشود.

## کارت SD

## عدم امکان ورود کارت SD.

دقت کنید که کارت SD را در جهت اشتباه وارد نکنید.  
"قرار دادن کارت SD درون دستگاه" (صفحه 13)

## عدم امکان کپی به کارت SD.

برای استفاده از کارتهای SD که در دستگاههای دیگر استفاده شده اند، لازم است که کارت SD را با استفاده از "فرمت کارت حافظه SD" از تنظیمات رسانه فرمت (راه اندازی) کنید.  
"فرمت کارت حافظه SD" (صفحه 65)

## پخش

## صدا یا تصویر با وقفه پخش می شود.

برخی مواقع، پخش در محل اتصال بین دو صحنه متوقف می شود. این مورد نقص محسوب نمی شود.

## صدای پخش نمی شود.

صدای فیلم های ضبط شده در حالت "ضبط با وقفه"، ضبط نخواهد شد.  
"ضبط با وقفه (ضبط با وقفه)" (صفحه 30)

## یک تصویر مشابه برای مدت زمان طولانی نمایش داده می شود.

از کارت SD سرعت بالا (کلاس 4 یا بالاتر) استفاده کنید.  
"انواع کارتهای SD قابل استفاده" (صفحه 13)  
"فرمت کارت حافظه SD" در منوی "تنظیمات رسانه" را اجرا کنید. (تمام داده ها حذف خواهند شد).  
"فرمت کارت حافظه SD" (صفحه 65)

## حرکت دارای نوسان است.

از کارت SD سرعت بالا (کلاس 4 یا بالاتر) استفاده کنید.  
"انواع کارتهای SD قابل استفاده" (صفحه 13)  
پیچ اتصال کارت SD را با پنبه خشک و یا چیزی شبیه آن تمیز کنید.  
"فرمت کارت حافظه SD" در منوی "تنظیمات رسانه" را اجرا کنید. (تمام داده ها حذف خواهند شد).  
"فرمت کارت حافظه SD" (صفحه 65)  
هنگام استفاده از Everio MediaBrowser 4 برای پخش، ملزومات سیستم را بررسی کنید.  
"بررسی نیازمندی های سیستم (دستورالعمل ها)" (صفحه 47)

## فایل ضبط شده یافت نمی شود.

عملکرد جستجو بر اساس تاریخ را لغو کنید.  
"جستجوی یک فیلم خاص" (صفحه 35)  
در منو، عبارت "پخش فایل دیگر" را انتخاب کنید. (فایلهای فیلم که اطلاعات مدیریت آنها آسیب دیده است، قابل پخش هستند).  
"پخش فیلمی با اطلاعات ناقص مدیریت" (صفحه 34)

## تاریخ/ساعت نمایش نمی یابد.

"نمایش روی صفحه" را در منو روی تنظیم کنید.  
"نمایش روی صفحه" (صفحه 61)  
"نمایش روی تلویزیون" را در منو روی "روشن" تنظیم کنید.  
"نمایش روی تلویزیون" (صفحه 64)

## تصاویر به صورت مطلوب در نمایشگر تلویزیون نشان داده نمی شوند.

کابل را جدا کرده و مجدداً وصل کنید.  
"اتصال با استفاده از رابط HDMI Mini" (صفحه 37)  
دستگاه را مجدداً خاموش کرده و روشن کنید.

## تصاویر بصورت عمودی در تلویزیون نمایش داده می شوند.

"خروجی ویدئو" را در منوی "تنظیمات اتصال" روی حالت "4:3" تنظیم کنید.  
"خروجی ویدئو" (صفحه 64)  
صفحه تلویزیون را با توجه به آن تنظیم کنید.

## تصویر نمایش داده شده بر روی تلویزیون بسیار کوچک است.

"خروجی ویدئو" در منوی "تنظیمات اتصال" را روی "16:9" تنظیم کنید.  
"خروجی ویدئو" (صفحه 64)

## هنگام اتصال به تلویزیون از طریق کابل HDMI mini، تصاویر و صداها به طور مناسب به تلویزیون ارسال نمی شوند.

صداها یا تصاویر ممکن است بسته به تلویزیون متصل شده به درستی روی تلویزیون پخش نشود. در چنین شرایطی، عملیات زیر را انجام دهید.  
① کابل HDMI mini را جدا کرده و مجدداً وصل کنید.  
② دستگاه را خاموش کرده و مجدداً روشن کنید.  
"اتصال با استفاده از رابط HDMI Mini" (صفحه 37)

## رایانه

## کپی فایلها به HDD رایانه انجام نمی شود.

کابل USB را درست وصل کنید.

”تهیه نسخه پشتیبان از همه فایل ها“ (صفحه 49)

اگر نرم افزار ارائه شده Everio MediaBrowser 4 نصب نشده باشد، بعضی از قابلیتها ممکن است قابل اجرا نباشند.

”نصب نرم افزار عرضه شده (سرخود)“ (صفحه 48)

قبل از تهیه نسخه پشتیبان، اطمینان حاصل کنید که فضای خالی کافی در هارد دیسک رایانه (HDD) وجود داشته باشد.

## قادر به کپی فایل ها به DVD با استفاده از رایانه نمی باشد.

برای ضبط روی دیسک، رایانه مورد استفاده به یک درایو DVD یا Blu-ray با قابلیت ضبط نیاز دارد.

## اشکال بارگذاری فایل در YouTube.

بررسی کنید که در YouTube حساب کاربری ایجاد کرده باشید. (برای بارگذاری فایلها در YouTube به یک حساب کاربری YouTube نیاز دارید.)

تغییر فیلم ها به قالب فایل بارگذاری را نمی توان توسط این دستگاه انجام داد. به فایل ”کمک“ نرم افزار Everio MediaBrowser 4 فراهم شده مراجعه نمایید.

## من از یک رایانه Mac استفاده می کنم.

فایلها را با روش زیر به یک کامپیوتر مکینتاش (Mac) کپی کنید.

”کپی در رایانه دارای Mac“ (صفحه 55)

## رایانه نمی تواند کارت SDXC را تشخیص دهد.

تایید کنید و سیستم عامل رایانه خود را ارتقا دهید.

”وقتی رایانه نمی تواند کارت SDXC را تشخیص دهد“ (صفحه 13)

## ویرایش/کپی

## فایل حذف نمی شود.

فایلهای حفاظت شده، قابل حذف نیستند. قبل از حذف فایل، حفاظت را بردارید.

”حفاظت از فایلها“ (صفحه 42)

## منو کپی پشتیبان محو نمی شود.

در حالی که سیم USB متصل است، منوی ”ایجاد کپی پشتیبان“ نمایش داده می شود.

”تهیه نسخه پشتیبان از همه فایل ها“ (صفحه 49)

## منو کپی پشتیبان غیرفعال نمی شود.

این دستگاه را خاموش کرده و آداپتور برق متناوب را جدا کنید.

## صفحه نمایش/تصویر

## دیدن صفحه نمایش LCD مشکل است.

در محلهای روشن مانند محلای در معرض نور مستقیم خورشید، مشاهده صفحه نمایش LCD ممکن است مشکل باشد.

## یک نوار یا لکه نورانی روی صفحه نمایش LCD ظاهر می شود.

جهت دستگاه را برای جلوگیری از ورود منبع نور به دید، تغییر دهید. (در صورت وجود منبع نور درخشان در نزدیکی دستگاه، یک لکه یا نوار روشن ممکن است ظاهر شود؛ اما این امر نقص محسوب نمی شود.)

## شبی ضبط شده خیلی تاریک است.

در صورتی که پس زمینه روشن و موضوع تاریک باشد، از خنثی کردن نور پس زمینه استفاده کنید.

"تنظیم خنثی کردن نور پس زمینه" (صفحه 27)

"شب" در "انتخاب صحنه" را استفاده کنید.

"انتخاب صحنه" (صفحه 23)

از "افزایش دریافت نور" در منو استفاده کنید.

"افزایش دریافت نور" (صفحه 57)

"تنظیم روشنایی" در منوی تنظیمات دستی را روی سمت "+" تنظیم کنید.

"تنظیم روشنایی" (صفحه 25)

## شبی ضبط شده خیلی تاریک است.

"جبران نور زمینه" را بر روی "خاموش" تنظیم کنید، در صورتی که از آن استفاده می نمایید.

"تنظیم خنثی کردن نور پس زمینه" (صفحه 27)

"تنظیم روشنایی" در منوی تنظیمات دستی را روی سمت "-" تنظیم کنید.

"تنظیم روشنایی" (صفحه 25)

## رنگ غیر طبیعی به نظر می رسد. (رنگ آبی زیاد، رنگ قرمز زیاد و غیره)

مدتی منتظر بمانید تا رنگ های طبیعی بدست آید. (تنظیم رنگ سفید ممکن است کمی طول بکشد.)

"توازن سفیدی" را در منوی تنظیمات دستی روی تنظیمی غیر از "خودکار" تنظیم کنید. اگر رنگها

غیرطبیعی به نظر می رسند، "MWB" را انتخاب کنید و مطابق با آن تنظیمات را انجام دهید. در غیر این

صورت، از "دقیق"/"آبری"/"هالوژن" با توجه به منبع نور انتخاب کنید.

"تنظیم توازن سفیدی" (صفحه 26)

## رنگ متفاوت به نظر می رسد.

"توازن سفیدی" را در منوی تنظیمات دستی روی تنظیمی غیر از "خودکار" تنظیم کنید. اگر رنگها

غیرطبیعی به نظر می رسند، "MWB" را انتخاب کنید و مطابق با آن تنظیمات را انجام دهید. در غیر این

صورت، از "دقیق"/"آبری"/"هالوژن" با توجه به منبع نور انتخاب کنید.

"تنظیم توازن سفیدی" (صفحه 26)

## لکه های روشن یا تیره ای روی صفحه وجود دارد.

وقتی پیکسل های کارآمد صفحه نمایش نمایشگر LCD از 99.99% بیشتر می باشند، 0.01% از پیکسل

های می توانند لکه های روشن (قرمز، آبی، سبز) یا تیره باشند. این مورد نقص محسوب نمی شود. لکه

ها ضبط نخواهند شد.

## سایر مشکلات

## دکمه های روی این دستگاه یا صفحه لمسی شکسته اند

داده های ضبط شده را قبل از درخواست خدمات ذخیره می کنید.

① با استفاده از کابل USB به رایانه متصل کنید.

منوی "انتخاب وسیله" نمایش داده می شود.

② برای مدت زمان بیش از 2 ثانیه، دکمه START/STOP را فشار داده و نگه دارید.

"پخش بر روی کامپیوتر" نمایش داده می شود.

عملکردهایی که باید بعد از تغییر صفحه در رایانه انجام شوند.

## تصویر دندانه دار است.

هنگام استفاده از زوم دیجیتال، به دلیل بزرگنمایی دیجیتال تصویر دندانه ای می شود.

## دستگاه گرم می شود.

این مورد نقص محسوب نمی شود. (در صورت استفاده از دستگاه برای مدت زمان طولانی، ممکن است گرم شود.)

## زبان روی صفحه نمایش تغییر یافت.

این اتفاق ممکن است وقتی این دستگاه را با استفاده از یک کابل HDMI mini به یک تلویزیون دارای

تنظیمات زبانی مختلف وصل می کنید، روی دهد.

"اداره کردن در اتصال با تلویزیون با استفاده از HDMI" (صفحه 38)

## عملکردهای HDMI-CEC به درستی کار نمی کنند، و تلویزیون در اتصال با این دستگاه کار نمی کند.

تلویزیون ها ممکن است بسته به مشخصات بطور متفاوتی عمل کنند، حتی اگر با عملکرد HDMI-

CEC سازگار باشند. لذا نمی توان تضمین کرد که عملکردهای HDMI-CEC این دستگاه با همه

تلویزیون ها کار کند. در چنین شرایطی "کنترل HDMI" را روی "خاموش" تنظیم کنید.

"کنترل HDMI" (صفحه 64)

## دوربین در هنگام جابجایی بین حالات یا در زمان روشن و خاموش کردن خیلی کند عمل می کند.

توصیه می شود که تمام فایل ها را به رایانه خود کپی کرده و فایل ها را از دستگاه پاک کنید. (اگر فایل

های ضبط شده زیادی درون دستگاه باشد، واکنش دوربین نیاز به زمان خواهد داشت.)

## این دستگاه به درستی عمل نمی کند و پیام های خطا ظاهر می شود.

این یک دستگاه تحت کنترل ریز رایانه است. تخلیه شارژ الکترواستاتیک، صداها و تداخل محیط اطراف

(حاصل از تلویزیون، رادیو و دیگر موارد) ممکن است مانع از عملکرد صحیح آن شود. در این صورت،

دستگاه را خاموش کنید، سپس آداپتور و بسته باتری را باز کنید. دستگاه دوباره راه اندازی می شود.

## عملیات غیرفعال شد زیرا چراغ روشن-خاموش/شارژ و چراغ دسترسی چشمک می زنند.

پس از بستن مانیتور LCD، منبع برق (باتری و آداپتور برق متناوب) را از دستگاه جدا سازید. سپس،

باتری و آداپتور برق متناوب را مجدداً به دستگاه وصل کنید و با باز کردن مانیتور LCD، دستگاه را

روشن کنید. اگر این کارکردها مشکل را حل نکردند، با فروشنده محصولات JVC یا مرکز خدمات JVC

تماس بگیرید.

## از داده های ضبط شده و مهم، یک نسخه پشتیبان تهیه کنید.

- ما به هیچ وجه در قبال از دست رفتن محتوای ضبط شده هنگامی که پیامها/فایل های صوتی ضبط شده

یا پخش آنها به سبب اشکالات در این دستگاه، قطعات ارائه شده یا کارت SD اجرا نمی شوند، مسئول

نخواهیم بود.

- پس از حذف، محتویات (داده های) حذف شده شامل موارد از دست رفتن داده ها به سبب اشکالات در

دستگاه قابل بازیابی نخواهند بود. لطفاً به این مسئله توجه داشته باشید.

- JVC در قبال از دست رفتن هرگونه داده، مسئولیتی نخواهد داشت. لطفاً به این مسئله توجه داشته

باشید.

- به منظور بهبود کیفیت؛ رسانه ضبط معیوب تحلیل خواهد گردید. بنابراین، ممکن است بازگردانده

نشود.

## پیغام خطا؟

## بررسی درپوش لنز

درپوش لنز را باز کنید.

## تنظیم تاریخ/ساعت!

آداپتور برق متناوب را متصل کنید، باتری را برای مدت زمان بیش از 24 ساعت شارژ کرده و ساعت را تنظیم کنید. (اگر پیغام همچنان ظاهر می شود، باتری ساعت خالی شده است. از نزدیکترین فروشنده JVC کمک بگیرید.)  
 "تنظیم ساعت" (صفحه 15)

## خطای ارتباطی

کابل USB را دوباره وصل کنید.  
 این دستگاه و دستگاه های متصل به آن را خاموش کرده و دوباره روشن کنید.  
 بسته باتری را دوباره نصب کنید.

## خطای فرمت

مراحل عملیاتی را بررسی و یک بار دیگر انجام دهید.  
 دستگاه را مجدداً خاموش کرده و روشن کنید.

## خطای کارت حافظه

دستگاه را مجدداً خاموش کرده و روشن کنید.  
 آداپتور برق متناوب و بسته باتری را خارج کنید، سپس کارت SD را بیرون بیاورید و مجدداً در جای خود قرار دهید.  
 آلودگی روی ترمینالهای کارت SD را پاک کنید.  
 اگر اقدامات بالا مشکل را حل نکند، از فایل‌های خود نسخه پشتیبان تهیه کرده و "فرمت کارت حافظه SD" را از منوی "تنظیمات رسانه" اجرا کنید. (تمام داده ها حذف خواهند شد.)  
 "فرمت کارت حافظه SD" (صفحه 65)

## فرمت نشده

"OK" را انتخاب کرده و سپس "بله" را از صفحه "دینک ت مرفه دیهاو ذی م ای" انتخاب کنید.

## خطای ضبط

دستگاه را مجدداً خاموش کرده و روشن کنید.

## پخش ناموفق

کارت SD را برداشته و مجدداً وارد کنید.  
 "قرار دادن کارت SD درون دستگاه" (صفحه 13)  
 آلودگی روی ترمینالهای کارت SD را پاک کنید.  
 کارت SD را قبل از روشن کردن دستگاه وارد کنید.  
 از هرگونه فشار یا لرزش شدید دستگاه خودداری کنید.

## فایل مدیریت فیلم آسیب دیده است، برای ضبط/پخش عمل بازیابی ضرورت دارد، بازیابی شود؟

برای ذخیره "OK" را انتخاب کنید. (فیلهایی که قابل ذخیره سازی نیستند، در صفحه ایندکس نمایش داده نمی شوند ولی می توانید آنها را با استفاده از "پخش فایل دیگر" از منو پخش کنید.)  
 "پخش فیلمی با اطلاعات ناقص مدیریت" (صفحه 34)

## فایل غیر قابل پشتیبانی

از فایل های ضبط شده با این دستگاه استفاده کنید. (فایل های ضبط شده با دستگاه های دیگر ممکن است پخش نشوند.)

## این فایل حفاظت شده است

عملکرد "محافظت / لغو" را در منو غیر فعال کنید.  
 "حفاظت از فایلها" (صفحه 42)

## بررسی کلید حفاظت از کپی بر روی کارت

سوییچ حفاظت از نوشتن کارت SD را غیر فعال کنید.

## حافظه در دسترس ناکافی

فایل ها را حذف کرده یا به رایانه یا دستگاه های دیگر منتقل کنید.  
 کارت SD را با یک کارت SD جدید تعویض کنید.

## حداکثر تعداد مجاز پوشه ها/فایل های ضبط حاصل شده است

- 1) فایل ها یا پوشه ها را به یک رایانه یا دستگاه دیگر منتقل کنید. (تهیه نسخه پشتیبان از فایلها.)
- 2) "فایل + شماره مدیریت" را در "فرمت کارت حافظه SD" منوی "تنظیمات رسانه" انتخاب کنید. (تمام داده های موجود در کارت SD حذف می شود.)

## از تعداد صحنه مجاز فراتر رفته است

- 1) فایل ها یا پوشه ها را به یک رایانه یا دستگاه دیگر منتقل کنید. (تهیه نسخه پشتیبان از فایلها.)
- 2) "فایل + شماره مدیریت" را در "فرمت کارت حافظه SD" منوی "تنظیمات رسانه" انتخاب کنید. (تمام داده های موجود در کارت SD حذف می شود.)

## از تعداد پوشه ها از حد مجاز بیشتر شده است

- 1) فایل ها یا پوشه ها را به یک رایانه یا دستگاه دیگر منتقل کنید. (تهیه نسخه پشتیبان از فایلها.)
- 2) "فایل + شماره مدیریت" را در "فرمت کارت حافظه SD" منوی "تنظیمات رسانه" انتخاب کنید. (تمام داده های موجود در کارت SD حذف می شود.)

## از تعداد فایل مجاز فراتر رفته است

- 1) فایل ها یا پوشه ها را به یک رایانه یا دستگاه دیگر منتقل کنید. (تهیه نسخه پشتیبان از فایلها.)
- 2) "فایل + شماره مدیریت" را در "فرمت کارت حافظه SD" منوی "تنظیمات رسانه" انتخاب کنید. (تمام داده های موجود در کارت SD حذف می شود.)

## درجه حرارت دوربین بسیار سرد است، لطفاً دوربین را روشن کرده و منتظر بمانید

این دستگاه را برای مدتی روشن بگذارید.  
 اگر هشدار همچنان نشان داده می شود، دستگاه را خاموش کرده و آن را به مکان گرمی منتقل کنید، در این حال مراقب باشید که تغییرات ناگهانی در دما ایجاد نشود. پس از مدتی، مجدداً دستگاه را روشن کنید.

## دمای دوربین بالاست، دوربین را خاموش کرده و اجازه دهید دما پایین بیاید. لطفاً صبر کنید

دستگاه را خاموش کرده و قبل از اینکه مجدداً روشن کنید، اجازه دهید خنک شوید.

## دمای دوربین بسیار بالاست، دستگاه برای محافظت از دوربین خاموش خواهد شد

با افزایش بیش از حد درجه حرارت، ممکن است دستگاه خاموش شود تا از مدارها محافظت شود.

اعمال نگهداری دستگاه را به طور مرتب انجام دهید تا بتوانید برای مدت طولانی از آن استفاده کنید.

### احتیاط :

- بسته باتری، آداپتور برق متناوب و پریز برق را قبل از انجام اعمال نگهداری حتماً جدا کنید.

### دوربین

- برای پاک کردن آلودگی ها، دستگاه را با یک پارچه خشک و نرم تمیز کنید.
- در صورتی که دوربین خیلی کثیف باشد، پارچه را در محلول پاک کننده خنثی وارد کرده، بدنه را با آن تمیز کنید و سپس از یک پارچه تمیز برای پاک کردن شوینده استفاده کنید.

### لنز/صفحه نمایش LCD

- از دستگاه دمنده لنز (موجود در بازار) برای برطرف کردن گردوخاک و از پارچه تمیز کننده (موجود در بازار) برای برطرف کردن هرگونه آلودگی استفاده کنید.
- در صورتی که لنز آلوده بماند، ممکن است جرم تشکیل شود.
- شما می توانید از یک ضد-انعکاس یا نوار محافظ قابل تهیه از بازار بر روی صفحه نمایش استفاده کنید.
- با این وجود، بسته به ضخامت نوار، ممکن است صفحه قدری تیره تر به نظر برسد.

### احتیاط :

- از محلولهایی مانند بنزین، تینر یا الکل استفاده نکنید. انجام چنین کاری ممکن است به دستگاه آسیب برساند.
- هنگام استفاده از پارچه یا تمیز کننده شیمیایی، به برچسبهای هشدار و دستورالعملهای این محصولات توجه داشته باشید.
- دستگاه را به مدت طولانی در تماس با مواد لاستیکی یا پلاستیکی قرار ندهید.

رابط ها

جزئیات	آیتم
رابط مینی HDMI	HDMI
خروجی ویدئو: 1,0 ولت (p-p) : 75 اهم خروجی آدیو: 300 میلی ولت (rms) 1 کیلو اهم	خروجی AV
Mini USB نوع B: سازگار با 2.0 USB	USB

فیلم

جزئیات	آیتم
AVCHD استاندارد فیلم: MPEG-4 AVC/H.264 صدا: Dolby Digital 2ch	قالب ضبط/پخش
MTS.	پسوند فایل
PAL استاندارد	سیستم سیگنال
UXP 1920 × 1080 پیکسل میانگین حدود 24 مگابیت در ثانیه XP 1920 × 1080 پیکسل میانگین حدود 17 مگابیت در ثانیه SP 1920 × 1080 پیکسل میانگین حدود 12 مگابیت در ثانیه EP 1920 × 1080 پیکسل میانگین حدود 4,8 مگابیت در ثانیه SSW (16:9) 720 × 576 پیکسل (مشبک) میانگین حدود 6,2 مگابیت در ثانیه SEW (16:9) 720 × 576 پیکسل (مشبک) میانگین حدود 3 مگابیت در ثانیه	کیفیت تصویر (ویدئو)
48 کیلوهرتز، 256 کیلوبیت در ثانیه	کیفیت صدا (آدیو)

دوربین

جزئیات	آیتم
در صورت استفاده از آداپتور برق متناوب: جریان مستقیم 5,2 ولت در صورت استفاده از بسته باتری: DC 3,5 ولت - 3,6 ولت	منبع برق
2,2 وات (وقتی "روشنایی مانیتور" روی "3" تنظیم شده است) (استاندارد) 2,4 وات (وقتی "روشنایی مانیتور" روی "4" تنظیم شده است) (روشنتر)	میزان مصرف برق
50 میلی متر × 55 میلی متر × 111 میلی متر (عرض × طول × قطر: بجز دسته نگهدارنده)	ابعاد (میلی متر)
تقریباً 185 گرم (فقط دوربین)، تقریباً 215 گرم (شامل بسته باتری ارائه شده)	دستگاه ذخیره سازی انبوه
دمای عملیاتی مجاز: 0 تا 40 درجه سانتی گراد دمای نگهداری مجاز: 20- تا 50 درجه سانتی گراد میزان رطوبت نسبی مجاز: 35 تا 80 درصد	محیط عملیاتی
1/5.8 اینچ 2510000 پیکسل (CMOS). با نورتابی از پشت)	دستگاه تصویر برداری
1280000 تا 2290000 پیکسل	قسمت ضبط (فیلم)
فاصله کانونی 1,8 تا 6,3 فاصله کانونی = 2,9 میلی متر تا 116,0 میلی متر (تبدیل 35 میلی متری: 40,5 میلی متری به 1620 میلی متری)	لنز
زوم نوری: حداکثر 40 برابر زوم پویا: حداکثر تا 70 برابر (حالت SD) زوم دیجیتال: حداکثر تا 200 برابر	زوم
"2.7"، 230000 پیکسل، نمایشگر LCD رنگی	صفحه نمایش LCD
کارت SDXC/SDHC (در بازار موجود است)	رسانه ضبط
باتری با قابلیت شارژ مجدد	باتری ساعت

**آداپتور برق متناوب (AC-V10M)**

جزئیات	آیتم
منبع برق	جریان متناوب 110 ولت تا 240 ولت، 50 هرتز/60 هرتز
خروجی	جریان مستقیم 5.2 ولت، A1
دمای عملیاتی مجاز	0 تا 40 درجه سانتی گراد (10 تا 35 درجه سانتی گراد در طول شارژ)
ابعاد (میلی متر)	83 × 28 × 40 (عرض × طول × قطر: بجز سیم و دوشاخه برق متناوب)
دستگاه ذخیره سازی انبوه	تقریباً 77 گرم

**بسته باتری (BN-VG107AC)(GZ-E100AC)**

جزئیات	آیتم
ولتاژ برق	3.5 تا 3.6 ولت
ظرفیت	700 میلی آمپر ساعت
ابعاد (میلی متر)	31 × 21.5 × 43 (عرض × ارتفاع × قطر)
دستگاه ذخیره سازی انبوه	تقریباً 26 گرم

**بسته باتری (BN-VG108E)(GZ-E100AA/GZ-)  
(E100AG)**

جزئیات	آیتم
ولتاژ برق	3.5 تا 3.6 ولت
ظرفیت	860 میلی آمپر ساعت
ابعاد (میلی متر)	31 × 21.5 × 43 (عرض × ارتفاع × قطر)
دستگاه ذخیره سازی انبوه	تقریباً 30 گرم

**نکته :**

- مشخصات و جلوه ظاهری این محصول ممکن است بدون اطلاع قبلی و به منظور ارتقای آن تغییر یابد.

**JVC**