

دوربین فیلمبرداری

راهنمای کاربر مشروح

# GZ-MS150

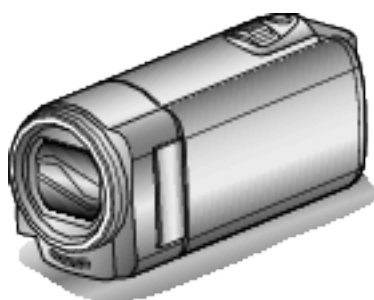

Everio

45	نامگذاری فایل ها با اتصال به ضبط کننده DVD یا VCR
45	ایجاد دیسک با استفاده از ضبط کننده Blu-ray متصل
46	کپی در رایانه دارای Windows
47	بررسی نیازمندی های سیستم (دستورالعمل ها)
47	نصب نرم افزار ارائه شده
48	تهیه نسخه پشتیبان از همه فایل ها
49	سازماندهی فایلها
50	تهیه نسخه پشتیبان از فایل ها بدون استفاده از نرم افزار فراهم شده
51	فهرست فایلها و پوشه ها
51	کپی در رایانه داری Mac

تنظیمات منو

53	اجرای منو
54	منوی ضبط (فیلم)
55	اولویت چهره AE/AF
55	DIS
56	افزایش دریافت نور
56	حذف صدای باد
56	ضبط با وقفه
56	ضبط خودکار
57	کیفیت ویدئو
57	بزرگنمایی
57	تنظیم ساعت
59	منوی تنظیمات دستی
59	انتخاب صحنه
59	FOCUS
59	تنظیم روشنایی
59	توازن سفیدی
59	جبران نور زمینه
59	تله ماکرو
60	منوی پخش (فیلم)
61	حذف
61	محافظت/لغو
61	تنظیم ساعت
61	نمایش روی صفحه
62	منوی تنظیمات نمایش
62	LANGUAGE
62	انتخاب نمایش تاریخ
63	روشنایی مانیتور
64	منوی تنظیمات اصلی
64	حالت نمایشی
65	صدای عملکرد
65	خاموشی خودکار
66	ری استارت سریع
66	بروزرسانی
66	پیش تنظیم کارخانه
67	منوی تنظیمات اتصال
67	نمایش روی تلویزیون
67	خروجی ویدئو
68	منوی تنظیمات رسانه
68	فرمت کارت حافظه SD

نام قطعات

69	جلو
69	پشت
70	پایین
70	داخلی
71	مانیتور LCD

نشانه های روی صفحه نمایش LCD

71	ضبط فیلم
72	پخش فیلم

عیب یابی

73	بسته باتری
73	ضبط
74	کارت
74	پخش

راهنمای مبتدیان

4	شارژ کردن
4	ضبط
4	پخش
4	نکات فیلمبرداری
5	فصل تعطیلات/کریسمس
6	ازدواج
7	سفر
9	پارک سرگرمی

شروع به کار

10	قابلیت های اصلی
11	بررسی لوازم جانبی
12	شارژ کردن بسته باتری
13	شارژ کردن با کابل USB
14	تنظیم دستگیره
14	استفاده بعنوان نوار دستی
14	قرار دادن کارت SD درون دستگاه
15	انواع کارتهای SD قابل استفاده
15	استفاده از یک کارت Eye-Fi
16	روشن کردن دستگاه
16	تنظیمات ساعت
17	تنظیم مجدد ساعت
18	تغییر زبان صفحه نمایش
19	نگهداری این دستگاه
19	گذاشتن سه پایه
19	استفاده از دستگاه در کشورهای دیگر
19	شارژ کردن بسته باتری در سایر کشورها
20	تنظیم ساعت با زمان محلی در هنگام سفر
20	تنظیم ساعت تابستانی
21	وسایل جانبی اختیاری

ضبط

22	فیلمبرداری در حالت خودکار هوشمند
24	زوم کردن
24	ضبط دستی
25	انتخاب صحنه
26	تنظیم دستی فوکوس
27	تنظیم روشنایی
28	تنظیم توازن سفیدی
29	تنظیم خنثی کردن نور پس زمینه
30	گرفتن نماهای نزدیک
31	کاهش لرزش دوربین
31	تصویربرداری شفاف از سوژه های جاندار (AE/AF تشخیص چهره)
32	ضبط با وقفه (ضبط با وقفه)
34	ضبط خودکار با تشخیص حرکات (ضبط خودکار)
35	زمان ضبط/شارژ باتری باقیمانده

پخش

37	پخش فیلم ها
39	اتصال به تلویزیون و مشاهده از طریق تلویزیون
39	اتصال با استفاده از رابط AV

ویرایش

40	حذف فایلها ناخواسته
40	حذف فایل نمایش داده شده فعلی
41	حذف فایلهای انتخاب شده
42	حذف تمام فایلها
42	حفاظت از فایلها
42	حفاظت فایل نمایش داده شده فعلی
43	حفاظت فایلهای انتخاب شده
44	حفاظت از تمام فایلها
44	برداشتن حفاظت از تمام فایلها

---

75	ویرایش/کپی
75	کامپیوتر
76	صفحه نمایش/تصویر
76	سایر مشکلات
77	پیغام خطا؟

---

78 ..... مراقبت و نگهداری

---

79 ..... مشخصات

### شارژ کردن

- به دستورالعمل‌های اجرایی موجود در بخش تصاویر متحرک در راهنمای کاربر با جزئیات کامل مراجعه کنید.

### ضبط

- به دستورالعمل‌های اجرایی موجود در بخش تصاویر متحرک در راهنمای کاربر با جزئیات کامل مراجعه کنید.

### پخش

- به دستورالعمل‌های اجرایی موجود در بخش تصاویر متحرک در راهنمای کاربر با جزئیات کامل مراجعه کنید.

### نکات فیلمبرداری

روش اصلی نگهداشتن دوربین فیلمبرداری  
~ ضبط تصویر ثابت ~



این روش استاندارد فیلمبرداری ایستاده است. به منظور داشتن تصاویری ثابت، از این روش‌های اصلی به خوبی مطلع شوید.

#### ■ [آماده شدن]

- 1 پاهای خود را به اندازه عرض شانه باز کنید.
- 2 آرنج دست راست را که دوربین را نگه می‌دارد، به پهلو خود نزدیک کنید.
- 3 صفحه نمایش LCD را با دست چپ خود نگه داشته و زاویه را تنظیم کنید.

دراز کردن دست‌ها برای فیلمبرداری  
~ تصویر برداری با زاویه زیاد ~



هنگامی که سوژه در پشت جمعیتی از افراد قرار دارد، دستان خود را دراز کنید.

#### ■ [آماده شدن]

- 1 پاهای خود را به اندازه عرض شانه باز کنید.
- 2 دست راست خود را دراز کرده و دوربین را بالای سر بگیرید.

3 صفحه نمایش LCD را با دست چپ خود نگه داشته و زاویه را تنظیم کنید.

#### احتیاط :

- از این روش تنها بعنوان آخرین راه حل استفاده کنید زیرا حفظ ثبات تصویر مشکل است.
- زاویه را تا حد امکان روی زاویه گسترده تنظیم کنید زیرا ممکن است دوربین لرزش داشته باشد.
- دقت کنید. آسایش افرادی که در اطرافتان قرار دارند را بر هم نزنید.

نشستن روی دو پا و تصویر برداری در سطح چشم



هنگام عکسبرداری از کودکان، بهترین حالت آنست که در ارتفاع پایینی قرار بگیرید. با ضبط تصاویر از سطحی در اندازه چشمان کودکان می‌توانید از تمامی حالات زیبای صورت آنها بخوبی تصویربرداری کنید.

#### ■ [آماده شدن]

- 1 در حالی که پای راست خود را روی زمین گذاشته اید، زانوی چپ خود را روی زمین بگذارید.
- 2 آرنج دست راست خود را که دوربین را نگه می‌دارد، روی زانوی راست بگذارید.
- 3 صفحه نمایش LCD را با دست چپ خود نگه داشته و زاویه را تنظیم کنید.

#### حرکت در سطح افقی

- به دستورالعمل‌های اجرایی موجود در بخش تصاویر متحرک در راهنمای کاربر با جزئیات کامل مراجعه کنید.
- از این روش برای تصویر برداری در زاویه باز استفاده کنید.

#### ■ [آماده شدن]

- 1 برای تصویربرداری، بجای جابجایی دستان خود، بدنتان را بچرخانید و در همین حال روش اصلی نگهداشتن دوربین فیلمبرداری را بگونه‌ای که در بالا گفته شد حفظ کنید.
  - 2 مقابل جهتی که چرخش پایان می‌یابد بایستید.
  - 3 بالا تنه خود را در جهتی که ضبط شروع خواهد شد بچرخانید.
  - 4 دکمه شروع را فشار داده و به مدت 2 ثانیه ضبط کنید؛ سپس بدن خود را آهسته تا سمت روبرو بچرخانید.
- در حالی که به طرف روبرو ایستاده اید، 2 ثانیه دیگر ضبط کرده و دکمه توقف را فشار دهید.
- (چرخش 90 درجه ای باید در حدود 5 ثانیه طول بکشد تا مانند حرکت آهسته به نظر برسد.)

یافتن هدایا



بزرگترین لذت کریسمس برای کودکان، دریافت هدایا در صبح روز بعد است. احساس خوشحالی آنها هنگام یافتن هدایا در کنار بالش خود فرصتی است که نباید آن را از دست داد. قبل از بیدار شدن کودکان آماده تصویربرداری باشید!

فصل تعطیلات/کریسمس

جشن شاد کریسمس را همراه با خانواده خود ضبط کنید!



تزئین درخت و آماده سازی شام

تزئین درخت و آماده کردن شام بخشی از لذت کریسمس است. اطمینان حاصل کنید که این لحظات بیداد ماندنی خانوادگی را ضبط کنید!

تزئین درخت



درخت مهم ترین چیز برای جان بخشیدن به جشن کریسمس است. واقعاً صحنه فعالیت تمام اعضای خانواده برای تزئین درخت با تزئینات رنگی، سرشار از حس شادی است.

آماده کردن شام



صحنه ای را که همه مشغول تدارک شام شب عید هستند، ضبط کنید. شما می توانید از صحنه پختن غذا توسط مادر و کمک کردن کودکان به مادر و همچنین مراحل تهیه کیک فیلمی تهیه کنید!

ضبط میهمانی کریسمس



پس از همه مقدمات، نوبت به خود میهمانی کریسمس می رسد. نه تنها باید از شمع و لحظه خاموش کردن آن فیلمی تهیه کنید، بلکه باید از لبخند اعضای خانواده در اطراف غذاها و حتی کمی مست شدن پدر خانواده از خوردن شامپاین فیلم تهیه کنید!

## ازدواج

یک فیلم ازدواج فوق العاده برای عروس و داماد بگیرید!



## بحث و برنامه ریزی قبل از رویداد

قبل از روز مهمانی، مهم است که درباره ترتیب مراسم و اینکه آیا برنامه سرگرمی یا تعویض لباس وجود دارد یا خیر با عروس و داماد صحبت کنید. با دانستن موارد دلخواه عروس و داماد می توانید بهتر تصویربرداری کنید.

## دانستن مسیر ورودی



بخش مهم مهمانی ازدواج، ورود عروس و داماد است.

از فرد مسئول مراسم از قبل در باره دری که از آن وارد می شوند و مسیر حرکت آنها سؤال کنید. سه پایه را در جایی قرار دهید که بتوانید زوج را با استفاده از زوم و بدون حرکت در اطراف آنها تعقیب کنید.

## تعداد دفعات و مدت تعویض لباس

مدت زمان هر تعویض لباس را بدانید تا در هنگام ورود دوباره عروس و داماد از این صحنه تصویر بگیرید. همچنین هنگامی که عروس و داماد در حال تعویض لباس های خود هستند می توانید از تریک گفتن میهمان ها فیلم بگیرید.

## یافتن زاویه مناسب برای گرفتن تصویر از عروس و داماد

بگونه ای تصویربرداری را انجام دهید که داماد در قسمت جلو و مهمانان در پشت قرار داشته باشند



البته شخصیت های اصلی یک ازدواج، عروس و داماد هستند. از صحبت های آنها در هنگام خوردن شام، گفتگو با دیگران، برنامه های سرگرمی و دیگر صحنه ها فیلم تهیه کنید. توصیه دیگر آنست که از صورت مهمانان تصویربرداری کنید و در یک خط افقی حرکت کنید تا به داماد برسید. تصاویری که در آنها فقط جمعیتی از میهمانان دیده شود فاقد جذابیت هستند، بنابراین به زاویه فیلمبرداری و اندازه آن توجه کنید.

## ضبط چهره ها و صحبت های میهمانان

تصویر را از چشم ها آغاز کرده و تا سطح سینه امتداد دهید



شما می توانید صحبت های میهمانان را با گشتن و پرسیدن سوال "لطفاً چند کلمه برای عروس و داماد صحبت کنید" ضبط کنید.

این کار را می توانید در اتاق انتظار میهمانان و زمانی که عروس و داماد در حال تعویض لباس هستند و یا حین برنامه های سرگرمی انجام دهید.

## نمای نزدیک از چهره عروس در هنگام سخنرانی تشکر

سرانجام اوج مراسم در هنگام سخنرانی تشکر عروس و داماد و اهدای گل فرا می رسد. صحبت های تاثیرگذار قدردانی از سوی عروس و اشک شوق والدین، صحنه هایی هستند که نباید از دست بروند. با نمای نزدیک از چهره داماد با استفاده از زوم شروع کنید. به محض حلقه زدن اشک در چشم عروس، فیلمبرداری را کمی بیشتر ادامه دهد. سپس، تا زاویه عرضی به طرف خارج زوم کنید تا والدین را که تحت تاثیر سخنرانی قرار گرفته اند، نشان دهید.

## عملکرد پیشرفته با دو دوربین

اگر تدوین ویدئویی باید انجام شود، ضبط را با استفاده از دو دوربین انجام دهید تا فیلمی با صحنه های مختلف تولید شود. می توانید از دوست نزدیک خود که دوربین فیلمبرداری در منزل دارد بخواهید این کار را انجام دهید.

دوربین امانتی را روی یک سه پایه قرار دهید تا روی گرفتن نماهای نزدیک از عروس و داماد متمرکز شود. در این حالت، دوربین دیگر را می توان در اطراف حرکت داد تا صحنه های دیگری را ضبط کند و از این رو بدون تغییر حالت ها در طول ویرایش و میکس می توانید فیلم جالبی ایجاد کنید. از آنجایی که امروزه بیشتر افراد حداقل یک فیلم دیجیتال دارند، حتی اگر قادر به یافتن یک دوربین اضافی نشدید، تصاویر ثابت و جالبی نیز در نقاط مختلف فیلم، روش مناسبی برای تنوع بخشیدن به فیلم است. امتحان کنید!

## &lt;دوربین 1&gt;

بطور مداوم از عروس و داماد از نمای نزدیک تصویربرداری کنید



## &lt;دوربین 2&gt;

همزمان از پیام تبریک دوستان تصویربرداری کنید



اگر برای استفاده از دوربین برای ضبط در شب برنامه ریزی کرده اید، می توانید یک شارژر اضافی را برای شارژ بسته های باتری به همراه بیاورید. همچنین می توانید چندین بسته باتری را با استفاده از شارژر باتری و نیز این دوربین به طور همزمان شارژ کنید.

■ سه پایه



سه پایه یک مورد ضروری برای ثبت تصاویر بدون لرزش است. بسته به نیاز خود و نوع سفر یک سه پایه مناسب انتخاب کنید؛ مثلاً نوع کوچک برای استفاده روی میز یا نوعی که حداقل 1 متر ارتفاع دارد.

از هیجان قبل از عزیمت به سفر تصویربرداری کنید

شروع به فیلمبرداری در مقصد سفر کمی ناگهانی به نظر می رسد. همچنین اگر بصورت خانوادگی سفر می کنید و یا زمانی که در یک سفر دوستانه هستید و همه افراد در محل حاضر هستند، قبل از رسیدن به مقصد از مقدمات کار تصویربرداری کنید. برای سفرهای خارج از کشور، تصویربرداری از علائم و تابلوها در فرودگاه ممکن است برای استفاده در آینده مناسب باشد.



در مناطقی که مورد علاقه شماست، تصویربرداری را بصورت افقی و ملایم انجام دهید

مناطق توریستی با صحنه های زیبا یا مکان های تاریخی که مطمئناً می خواهید از آنها تصویربرداری کنید. برای ضبط زیبایی صحنه ای که درون یک قاب جا نمی گیرد، از تکنیک حرکت افقی از روی صحنه استفاده کنید. برای اطلاع از نحوه استفاده صحیح از تکنیک حرکت افقی، به بخش "نکات فیلمبرداری" در این وب سایت مراجعه کنید. علاوه بر آن، همچنین ممکن است بخواهید از علائم یا مقبره هایی که معمولاً در مناطق توریستی هستند تصویربرداری کنید.

سفر

از تمام اوقات خوش سفرهای داخلی یا خارجی خود تصویر بگیرید!



فراهم کردن تجهیزات لازم

موارد لازم حمل در سفر به هدف سفر و مقصد شما بستگی دارد. مخصوصاً در سفرهایی که به کشورهای خارجی دارید، باید با توجه به شرایط محیطی درباره وسایلی که باید به همراه داشته باشید فکر کنید. چند پیشنهاد برای توجه شما ارائه می شود.

■ دوربین

درباره مقدار ساعاتی که هر روز به فیلمبرداری اختصاص می دهید، فکر کنید. اطمینان حاصل کنید که مخصوصاً در سفرهای طولانی، وسیله ضبط به اندازه کافی آماده کرده باشید. اگر ضبط را روی کارت های SD انجام می دهید، تعداد مناسبی کارت از جمله چند کارت را برای پشتیبانی همراه با خود داشته باشید.

■ بسته باتری

یک بسته باتری که برای دو برابر زمان ضبط مورد انتظار در روز کافی باشد، آماده کنید. مثلاً، اگر برای 2 ساعت ضبط روزانه برنامه ریزی کرده اید، بسته باتری را که برای 4 ساعت کافی باشد، آماده کنید (زمان واقعی ضبط). برای سفر یک روزه می توانید باتری با میزان شارژ کم تهیه کنید اما برای سفرهای طولانی، چندین باتری با شارژ زیاد آماده کنید.

■ آداپتور برق متناوب

آداپتور برق متناوب JVC از ولتاژ 100 ولت تا 240 ولت پشتیبانی می کند، از این رو می توانید در هر کجا از جهان از آن استفاده کنید. اگر برای مدت زمان طولانی سفر می کنید آداپتور را به همراه داشته باشید. در هنگام خواب بسته باتری را شارژ کنید تا در روز بعد با باتری دارای شارژ کامل ضبط کنید.

■ آداپتور پریز برق



شکل پریز برق در کشورهای مختلف فرق می کند. حتماً شکل پریز برق را از قبل بررسی کرده و آداپتور پریز برق مناسب را به همراه داشته باشید. "شارژ کردن بسته باتری در سایر کشورها" (صفحه 19)

■ شارژر باتری

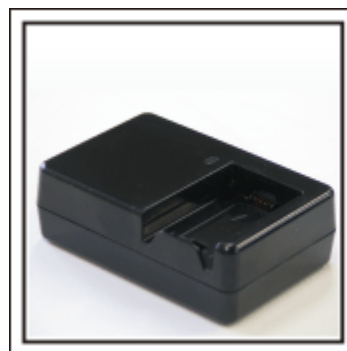

در صورتی که آداپتور برق متناوب برای شارژر باتری به دوربین متصل باشد، ضبط امکانپذیر نیست.



**به همه نشان دهید که ساعات خوبی را می گذرانید**

هنگام فیلمبرداری، فقط تصویربرداری از صحنه های زیبا و مناطق توریستی کمی خسته کننده است. هنگام ضبط فیلم از احساسات خود درباره یک صحنه بسیار جالب توجه صحبت کنید تا صحنه ای زیبا برای مشاهده در فرصت های دیگر باشد.

■ <بدون خنثی کردن نور پس زمینه>



■ <با خنثی کردن نور پس زمینه>



پارک سرگرمی

تصاویر بیشتری از چهره های خندان افراد خانواده ضبط کنید!



فیلمبرداری از سوژه های در حالت حرکت



طرحهای مبتنی بر تغییرات حرکت بدنی برای فیلمبرداری مناسب است. این طرحها شامل وضعیتهایی است که در آنها تغییرات سریع همراه با تعجب و لذت در چهره یا صدا وجود دارد.  
\* در برخی از پارک ها به افراد اجازه تصویربرداری داده نمی شود. از قبل این مورد را بررسی کنید.  
● [مثال ها] چرخ و فلک، رو روک، قهوه خانه ها و دیگر موارد.

شامل واکنش به صدا زدن



فیلم هایی بدون تکان دادن دست یا خنده نه تنها خسته کننده هستند، قابلیت ضبط صدا توسط دوربین را نیز بدون استفاده رها می کنند.  
هنگام ضبط، با تکان دادن دست یا فریاد زدن "جالبه؟" و کارهای مشابه، واکنش های بیشتری را به وجود بیاورید.

عملکرد پیشرفته با خنثی کردن نور پس زمینه

بهتر است هنگام وجود نور در پشت چهره سوژه یا زمانی که چهره به وضوح قابل دیدن نیست، از خنثی کردن نور پس زمینه استفاده کنید.  
اگر چهره ها خیلی تاریک دیده می شوند، شفافیت کل تصویر را با تنظیم "جبران نور زمینه" افزایش دهید. حتی از حالات چهره های زیر سایه می توان به وضوح و با روشنایی مناسب عکس گرفت.  
"جزئیات تنظیم" (☰ صفحه 29)

## قابلیت های اصلی

قابلیت های اصلی دوربین

- 1 i.AUTO ضبط خودکار: 12 نوع صحنه های از قبل تنظیم شده را تشخیص می دهد
- 2 لرزشگیر دیجیتالی تصویر
- 3 زوم اپتیکال بزرگنمایی 40
- 4 ضبط خودکار: با ورود سوژه به ناحیه تشخیص، ضبط بطور خودکار شروع می شود.
- 5 ضبط با فواصل زمانی: مشاهده ساعات طولانی ضبط در چند ثانیه
- 6 Eye-Fi آمادگی کارت: بارگذاری فیلم ها از طریق شبکه های Wi-Fi خانگی
- 7 رابط های خروجی USB و AV

در صورت کمبود یا نقص هر یک از موارد، موضوع را با فروشنده JVC یا نزدیکترین مرکز خدمات JVC در میان بگذارید.

شرح	تصویر
<p>آداپتور برق متناوب AC-V10M</p> <ul style="list-style-type: none"> <li>برای شارژ بسته باتری به این دستگاه متصل می شود.</li> <li>همچنین از آن می توان هنگام ضبط یا پخش فیلم درون منزل استفاده کرده.</li> </ul>	
<p>بسته باتری BN-VG107E</p> <ul style="list-style-type: none"> <li>برای تامین برق به دستگاه متصل می شود.</li> </ul>	
<p>کابل صوتی تصویری AV</p> <ul style="list-style-type: none"> <li>این دستگاه را برای پخش تصاویر ضبط شده از تلویزیون، به تلویزیون متصل می کند.</li> </ul>	
<p>کابل USB (نوع A - نوع کوچک B)</p> <ul style="list-style-type: none"> <li>این دستگاه را به یک رایانه متصل می کند.</li> </ul>	
<p>CD-ROM</p> <ul style="list-style-type: none"> <li>برای نصب نرم افزار ارائه شده LoiLoScope AX روی رایانه.</li> </ul>	
<p>راهنمای کاربر ساده</p> <ul style="list-style-type: none"> <li>به دقت خوانده و در یک محل امن نگهداری کنید که در مواقع لزوم به آسانی قابل دسترسی باشد.</li> </ul>	
<p>فیش آداپتور (فقط در برخی مقاصد AS خاص)</p>	

نکته :

- کارت های SD بصورت جداگانه به فروش می رسند.
- "انواع کارتهای SD قابل استفاده" (صفحه 15)
- "استفاده از یک کارت Eye-Fi" (صفحه 15)
- هنگام استفاده از آداپتور برق متناوب در دیگر کشورها، لطفاً یک دوشاخه تبدیل موجود در بازار را در کشور یا منطقه مورد بازدید خود تهیه کنید.
- "شارژ کردن بسته باتری در سایر کشورها" (صفحه 19)

## شارژ کردن بسته باتری

بسته باتری را بلافاصله پس از خرید و هنگامی که شارژ باتری در حال اتمام است، شارژ کنید. بسته باتری در زمان خرید شارژ نشده است.

## 1 بسته باتری را وصل کنید.

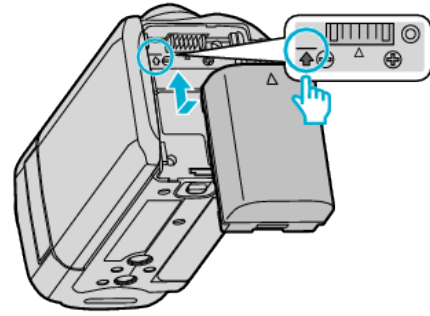

● قسمت بالای باتری را با علامت موجود بر روی دستگاه تراز کنید و آن را بلغزاندید تا زمانی که باتری با صدای کلیک در جای خود قرار بگیرد.

## 2 آداپتور برق متناوب را به رابط DC وصل کنید.

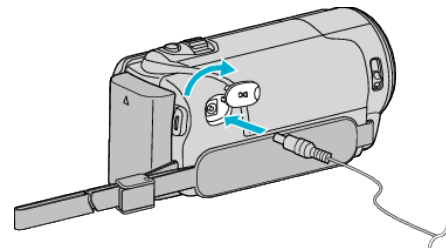

## 3 برق را وصل کنید.

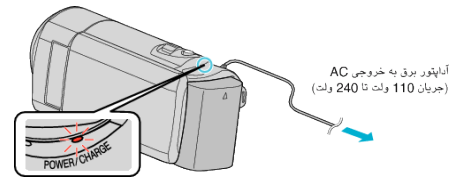

● لامپ شارژ در هنگام شارژ چشمک می زند. پس از اتمام شارژ، این لامپ خاموش می شود.

## احتیاط:

حتماً از بسته باتری JVC استفاده کنید.

● اگر از دیگر بسته های باتری بجای بسته باتری JVC استفاده کنید، ایمنی و عملکرد را نمی توان تضمین نمود.

● مدت زمان شارژ: تقریباً 1 ساعت و 50 دقیقه (با استفاده از بسته باتری ارائه شده)  
مدت زمان شارژ هنگامی است که دستگاه در حرارت 25 درجه سانتی گراد مورد استفاده قرار می گیرد. اگر شارژ بسته باتری در محیط بیرون از اتاق با درجه حرارت 10 تا 35 درجه سانتی گراد انجام شود، ممکن است شارژ مدت زمان بیشتری طول بکشد یا شروع نشود.  
مدت زمان قابل ضبط و پخش نیز ممکن است در برخی از شرایط استفاده مانند درجه حرارت پایین، کم شود.

مطمئن شوید از آداپتور AC JVC ارائه شده همراه دستگاه استفاده می کنید.

● اگر از هر آداپتور AC به غیر از آداپتور AC JVC ارائه شده همراه دستگاه استفاده کنید، ممکن است اشکال در عملکرد بروز کند.

باتری با قابلیت شارژ مجدد:

● در صورت استفاده از باتری در دمای محیط پایین (10 درجه سانتی گراد یا کمتر)، ممکن است زمان کار کاهش یافته یا باتری به درستی کار نکند. در صورت استفاده از دستگاه در محیط سر باز و در هوای زمستانی، باتری را قبل از نصب مثلاً با قرار دادن در جیب گرم کنید. (از تماس مستقیم با بسته گرم بپرهیزید.)

● باتری را در معرض گرمای بیش از حد مانند نور مستقیم خورشید یا آتش قرار ندهید.

● پس از بیرون آوردن باتری آن را در مکانی خشک با دمای 15 تا 25 درجه سانتی گراد نگهداری کنید.

● اگر قصد ندارید از بسته باتری به مدت طولانی استفاده کنید، سطح باتری را روی 30% (🔋) نگه دارید. در ضمن، هر دو ماه یکبار بسته باتری را کاملاً پر و کاملاً خالی کرده و آن را در سطح 30% (🔋) نگهداری کنید.

## نکته:

● برای ضبط طولانی مدت در محل های سر بسته، می توانید دستگاه را به آداپتور برق متناوب وصل کنید.

(شارژ باتری زمانی شروع می شود که صفحه نمایش LCD بسته شود.)

● شارژ کردن نیز با یک سیم USB ممکن است.

حداکثر زمان شارژ باتری (در صورت استفاده از کابل USB)

مدت زمان شارژ	بسته باتری
9 ساعت و 30 دقیقه	<b>BN-VG107E</b> (ارائه شده)
18 ساعت و 30 دقیقه	<b>BN-VG114E</b>
25 ساعت	<b>BN-VG121E</b>
45 ساعت و 30 دقیقه	<b>BN-VG138E</b>

جدا کردن بسته باتری

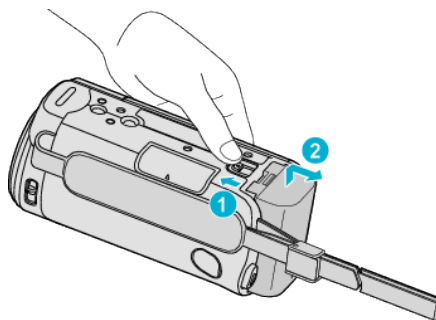

• اهرم رهاسازی باتری را بلغزانید تا دوربین از دستگاه جدا شود.

حداکثر زمان شارژ باتری (در صورت استفاده از آداپتور برق متناوب)

مدت زمان شارژ	بسته باتری
1 ساعت و 50 دقیقه	<b>BN-VG107E</b> (ارائه شده)
2 ساعت و 30 دقیقه	<b>BN-VG114E</b>
3 ساعت و 30 دقیقه	<b>BN-VG121E</b>
6 ساعت و 10 دقیقه	<b>BN-VG138E</b>

• هنگامی که عمر باتری به اتمام برسد، حتی اگر بسته باتری کاملاً شارژ شده باشد، زمان ضبط کوتاهتر می شود.

(بسته باتری را با یک بسته باتری جدید تعویض کنید.)

\* مدت زمان شارژ هنگامی است که دستگاه در حرارت 25 درجه سانتی گراد مورد استفاده قرار می گیرد. اگر شارژ بسته باتری در محیط بیرون از اتاق با درجه حرارت 10 تا 35 درجه سانتی گراد انجام شود، ممکن است شارژ مدت زمان بیشتری طول بکشد یا شروع نشود. مدت زمان قابل ضبط و پخش نیز ممکن است در برخی از شرایط استفاده مانند درجه حرارت پایین، کم شود. "مدت زمان تقریبی ضبط (با استفاده از باتری)" (صفحه 36)

شارژ کردن با کابل USB

1 برای خاموش کردن دوربین، صفحه نمایش LCD را ببندید و آداپتور AC و همچنین بسته باتری را از دوربین جدا نمایید.

2 رایانه را روشن کنید و کابل USB را به دوربین وصل کنید.

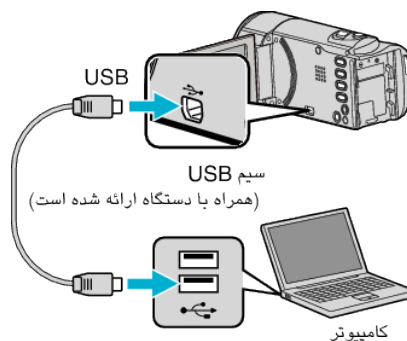

• بسته باتری را قبل از اتصال کابل USB وصل نکنید.

3 بسته باتری را وصل کنید.

• لامپ شارژ در هنگام شارژ چشمک می زند.  
پس از اتمام شارژ، این لامپ خاموش می شود.

نکته :

- در صورتی که آداپتور برق متناوب به دوربین متصل باشد، شارژ با USB ممکن نیست.
- حین شارژ کردن، رایانه را خاموش نکنید یا آن را برای ورود به حالت خواب تنظیم نکنید (زیرا شارژ کردن متوقف می شود).
- در بعضی از رایانه ها، شارژ کردن حتی هنگامی که رایانه خاموش باشد، ممکن می باشد. به دفترچه راهنمای رایانه مراجعه کنید یا از سازنده آن سوال نمایید.
- شارژ کردن با یک آداپتور برق متناوب USB اختیاری (AC-V10L) نیز ممکن می باشد. اگر از هر آداپتور AC USB به غیر از آداپتورهای JVC AC استفاده کنید، ایمنی و عملکرد را نمی توان تضمین نمود.
- اگر شارژ کردن شروع نشود، بسته باتری را جدا کرده و مجدداً از مرحله 1 شروع کنید.
- ضبط یا پخش فیلم ها حین اتصال آن به یک رایانه ممکن نمی باشد. بعد از کامل شدن شارژ، کابل USB را جدا کنید.

## قرار دادن کارت SD درون دستگاه

قبل از ضبط، کارت SD خریداری شده را درون دستگاه قرار دهید.  
 "انواع کارتهای SD قابل استفاده" (صفحه 15)  
 "استفاده از یک کارت Eye-Fi" (صفحه 15)  
 "مدت زمان تقریبی ضبط فیلم" (صفحه 36)

1 صفحه نمایش LCD را ببندید.

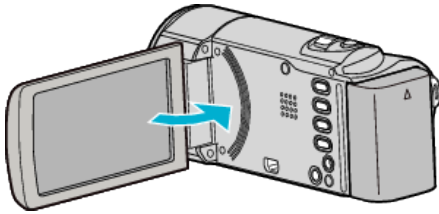

2 درپوش را باز کنید.

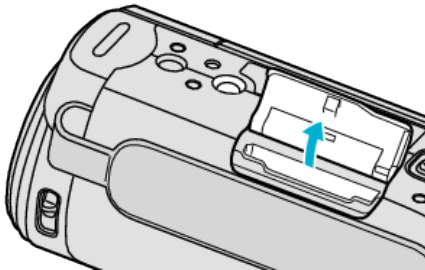

3 کارت SD را درون دستگاه قرار دهید.

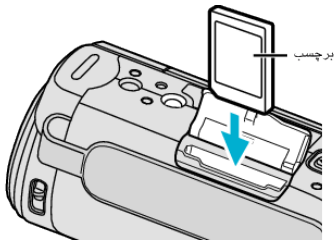

• در حالی که برچسب رو به بالا قرار دارد، وارد کنید.

### هشدار

- دقت کنید که کارت را در جهت اشتباه وارد نکنید. این کار می تواند به دستگاه و کارت آسیب برساند.
- قبل از قرار دادن کارت یا بیرون آوردن آن، دستگاه را خاموش کنید.
- هنگام وارد کردن کارت، محل اتصال فلزی را لمس نکنید.

### نکته:

- برای استفاده از کارتهایی که در دستگاههای دیگر استفاده شده اند، لازم است که کارت را با استفاده از "فرمت کارت حافظه SD" از تنظیمات رسانه فرمت (آماده کار) کنید.  
 "فرمت کارت حافظه SD" (صفحه 68)

## تنظیم دستگیره

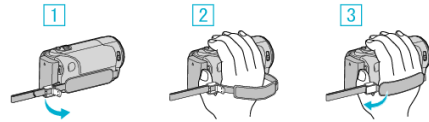

- 1 اهرم روی قفل بند را باز کنید.
- 2 طول بند را تنظیم کنید
- 3 اهرم را ببندید

### احتیاط:

- دقت کنید که بند دسته نگهدارنده به درستی بسته شود. اگر بند گشاد باشد، ممکن است دستگاه بیفتد و بشکند یا آسیب ببیند.

## استفاده بعنوان نوار دستی

طول بند و حلقه دور مچ خور را تنظیم کنید.

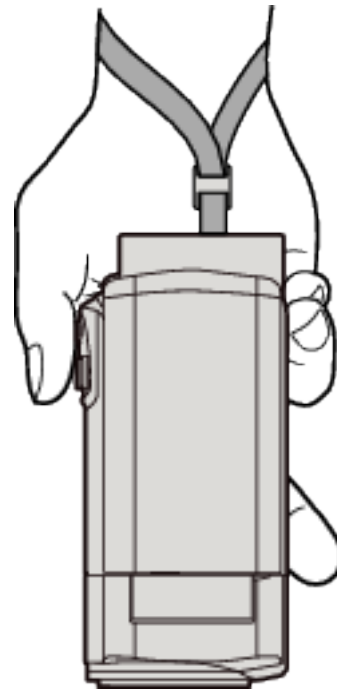

**وقتی رایانه نمی تواند کارت SDXC را تشخیص دهد**

تایید کنید و سیستم عامل رایانه خود را ارتقا دهید.

ارتقا به SP2 یا بالاتر ضروری است.	<b>Windows XP / Windows XP SP1</b>
دانلود نرم افزار ارتقا ضروری است. (KB955704) <a href="http://www.microsoft.com/downloads/details.aspx?FamilyID=1cbe3906-ddd1-4ca2-b727-c2dff5e30f61&amp;displaylang=en">http://www.microsoft.com/downloads/details.aspx?FamilyID=1cbe3906-ddd1-4ca2-b727-c2dff5e30f61&amp;displaylang=en</a>	<b>Windows XP SP2 / Windows XP SP3</b>
ارتقا به SP1 یا بالاتر ضروری است.	<b>Windows Vista</b>
سازگار نیست.	<b>سیستم عامل Mac</b>

**استفاده از یک کارت Eye-Fi**

Eye-Fi یک کارت حافظه SD با عملکرد LAN بی سیم می باشد. با استفاده از یک کارت Eye-Fi، شما می توانید فیلم ها را به یک رایانه یا وب انتقال دهید. (یک محیط LAN بی سیم پهن باند ضروری است.) ممکن است استفاده از کارت Eye-Fi در مناطق و کشورهایی که توسط مراجع نوصلاح تایید شده اند، غیرقانونی و ممنوع باشد. لطفاً برای کسب اطلاعات بیشتر درباره مناطق و کشورهای مورد تایید، با پشتیبانی Eye-Fi تماس بگیرید.

**انواع کارت ها**

کارت های Eye-Fi زیر را می توانید همراه با این دوربین استفاده کنید.  
سری Eye-Fi X2

- Eye-Fi Connect X2
- Eye-Fi Explore X2
- Eye-Fi Pro X2

فایل های فیلم را نمی توان بدون سری Eye-Fi X2 انتقال داد.

**استفاده از کارت Eye-Fi**

انجام تنظیمات روی کارت Eye-Fi با Eye-Fi Center. برای کسب اطلاعات درباره نحوه نصب و کار با Eye-Fi Center، به دفترچه راهنمای آن مراجعه کنید.

- فیلم های ضبط شده به طور خودکار انتقال می یابند. (فایل هایی که قبلاً انتقال یافته اند، دوباره انتقال پیدا نمی کنند.)

**نکته :**

- شما نمیتوانید فایل ها را در حالت ضبط، ویرایش و فرمت کردن کارت انتقال دهید.
- شما نمی توانید فایل های فیلم حجیم تر از 2 گیگا بایت را انتقال دهید. (از جولای 2010)
- ممکن است انتقال مدتی طول بکشد یا بسته به وضعیت اتصال قطع شود.

آیکون	شرح
	Eye-Fi تنظیمات خاموش (به تنظیمات Eye-Fi Center بستگی دارند)
	استفاده از کارت Eye-Fi
	آماده انتقال از کارت Eye-Fi
	انتقال از کارت Eye-Fi (متحرک)

- ما استفاده از آداپتور AC حین انتقال فایل های حجیم را توصیه می کنیم.
- اگر به خوبی کار نمی کند، ابتدا از Eye-Fi Helper برای تایید صحیح بودن تنظیمات کارت Eye-Fi استفاده کنید. علاوه بر این، سعی کنید با وارد کردن کارت Eye-Fi در داخل دستگاه دیگری مانند یک رایانه داده ها را انتقال دهید.
- در مکان هایی مانند هواپیما که استفاده از سیستم بی سیم ممنوع است، از دوربین استفاده نکنید.
- قبل از حذف یک فایل، بررسی کنید که آن را به یک رایانه انتقال داده باشید یا بر روی یک وب سایت به اشتراک گذاری فیلم بارگذاری کرده اید.
- برای اطلاع از جدیدترین جزئیات درباره کارت Eye-Fi، به وب سایت Eye-Fi, Inc. زیر مراجعه کنید

<http://www.eye.fi>

**برداشتن کارت**

یکبار کارت SD را به داخل فشار دهید و سپس مستقیم بیرون بکشید.

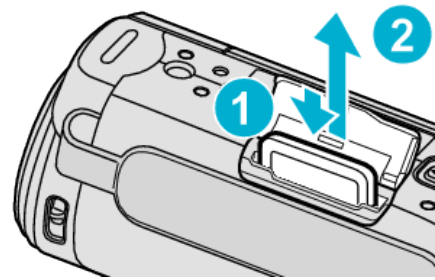

**انواع کارتهای SD قابل استفاده**

کارتهای SD زیر را می توانید با این دوربین استفاده کنید. کار کردن با کارتهای SD زیر مورد تایید است.

- Panasonic
- TOSHIBA
- SanDisk

**کارت SDHC**



- از کارت SDHC سازگار کلاس 4 یا بالاتر (4 گیگابایت تا 32 گیگابایت) برای ضبط فیلم استفاده کنید.
- همچنین می توانید از یک کارت SDHC/SDXC سازگار با کلاس 10 استفاده کنید.

**کارت SDXC**



- از کارت SDXC سازگار با کلاس 4 یا بالاتر ( حداکثر 64 گیگابایت) استفاده کنید.

**نکته :**

- استفاده از کارتهای SD (شامل کارتهای SDHC/SDXC) بجز موارد مشخص شده در بالا ممکن است سبب بروز مشکل در ضبط یا از بین رفتن داده ها شود.
- حداقل نرخ انتقال 4 مگابایت و 6 مگابایت بر ثانیه برای خواندن و نوشتن داده ها به ترتیب در مورد کارتهای کلاس 4 و کلاس 6 تضمین شده است.
- برای محافظت از داده ها، پایانه های کارت SD را لمس نکنید.

## روشن کردن دستگاه

شما می توانید با باز یا بسته کردن صفحه نمایش LCD این دستگاه را روشن/خاموش کنید.

1 صفحه نمایش LCD را باز کنید.

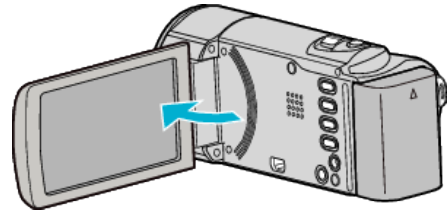

- دستگاه روشن می شود.
- با بسته شدن صفحه نمایش LCD، دستگاه خاموش می شود.

## تنظیمات ساعت

صفحه "تاریخ/زمان را تنظیم کنید!" اولین بار پس از روشن کردن دوربین بعد از خرید، زمانی که برای مدت طولانی از دستگاه استفاده نمی کنید یا در صورتی که هنوز ساعت را تنظیم نکرده اید، نمایش داده می شود.

ساعت را قبل از ضبط تنظیم کنید.

**نکته:**

برای انتخاب/حرکت دادن مکان نما به سمت بالا/چپ یا پایین/راست، دکمه <UP/> یا <DOWN/> را فشار دهید.

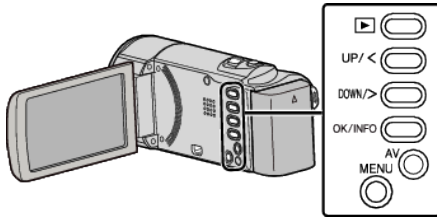

1 صفحه نمایش LCD را باز کنید.

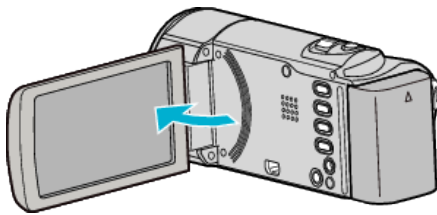

- دستگاه روشن می شود.
  - با بسته شدن صفحه نمایش LCD، دستگاه خاموش می شود.
- 2 انتخاب "بله" و فشردن OK را با نمایش "تاریخ/زمان را تنظیم کنید!" انجام دهید.



- برای انتقال مکان نما، <UP/> یا <DOWN/> را فشار دهید.

3 تاریخ و ساعت را تنظیم کنید.



- <UP/> یا <DOWN/> برای تنظیم مقادیر تنظیمات فشار داده و OK را برای تایید آن فشار دهید. مکان نما روی آیتم بعدی قرار می گیرد.
- این مرحله را برای تنظیم سال، ماه، روز، ساعت و دقیقه تکرار کنید.
- برای لغو و بازگشت به صفحه قبلی، MENU را فشار دهید.

4 <UP/> یا <DOWN/> را برای انتخاب محل سکونت خود فشار دهید و سپس OK را فشار دهید.



- نام شهر و تفاوت زمانی نمایش داده می شود.
- برای لغو و بازگشت به صفحه قبلی، MENU را فشار دهید.

**نکته:**

- ساعت بعداً قابل تنظیم مجدد است.
- "تنظیم مجدد ساعت" (☰ صفحه 17)

### تنظیم مجدد ساعت

ساعت را با استفاده از "تنظیم ساعت" از منو تنظیم کنید.

**نکته :** برای انتخاب/حرکت دادن مکان نما به سمت بالا/چپ یا پایین/راست، دکمه <UP/> یا <DOWN/> را فشار دهید.

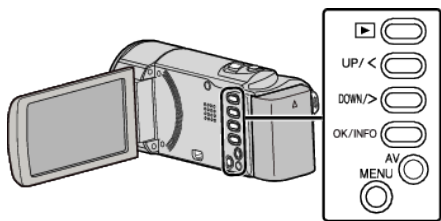

1 MENU را فشار دهید.

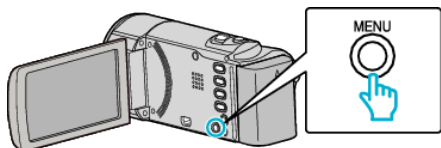

2 "تنظیم ساعت" را انتخاب کرده و OK را فشار دهید.



- برای انتقال مکان نما، <UP/> یا <DOWN/> را فشار دهید.
- برای لغو و بازگشت به صفحه قبلی، MENU را فشار دهید.

3 "تنظیم ساعت" را انتخاب کرده و OK را فشار دهید.



- برای انتقال مکان نما، <UP/> یا <DOWN/> را فشار دهید.
- برای لغو و بازگشت به صفحه قبلی، MENU را فشار دهید.

4 تاریخ و ساعت را تنظیم کنید.



- <UP/> یا <DOWN/> برای تنظیم مقادیر تنظیمات فشار داده و OK را برای تایید آن فشار دهید. مکان نما روی آیتم بعدی قرار می گیرد.
- این مرحله را برای تنظیم سال، ماه، روز، ساعت و دقیقه تکرار کنید.
- برای لغو و بازگشت به صفحه قبلی، MENU را فشار دهید.

5 <UP/> یا <DOWN/> را برای انتخاب محل سکونت محل خود فشار دهید و سپس OK را فشار دهید.

- هنگام استفاده از دستگاه در سایر کشورها، می توانید برای ضبط ساعت را با زمان محلی تنظیم کنید.

"تنظیم ساعت با زمان محلی در هنگام سفر" (صفحه 20)

- هنگام روشن کردن دوربین پس از مدت طولانی عدم استفاده از آن، "تاریخ/زمان را تنظیم کنید!" نمایش داده می شود. قبل از تنظیم ساعت دستگاه آداپتور برق متناوب را به مدت بیش از 24 ساعت وصل کنید تا باتری داخلی این دستگاه شارژ شود.

"شارژ کردن بسته باتری" (صفحه 12)

- می توانید نمایش ساعت را در حالت پخش خاموش یا روشن کنید.

"نمایش روی صفحه" (صفحه 61)

## تغییر زبان صفحه نمایش

زبان روی صفحه نمایش را می توانید تغییر دهید.

**نکته:** برای انتخاب/حرکت دادن مکان نما به سمت بالا/چپ یا پایین/راست، دکمه <UP/> یا <DOWN/> را فشار دهید.

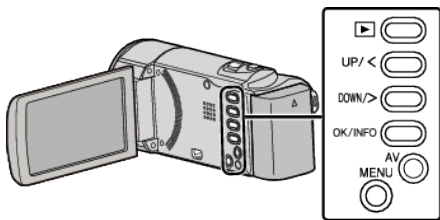

- نام شهر و تفاوت زمانی نمایش داده می شود.
- برای لغو و بازگشت به صفحه قبلی، MENU را فشار دهید.

**1** MENU را فشار دهید.

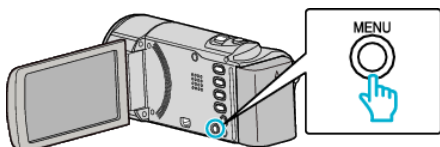

**2** "تنظیمات نمایش" را انتخاب کرده و OK را فشار دهید.



- برای انتقال مکان نما، <UP/> یا <DOWN/> را فشار دهید.
- برای لغو و بازگشت به صفحه قبلی، MENU را فشار دهید.

**3** "LANGUAGE" را انتخاب کرده و OK را فشار دهید.

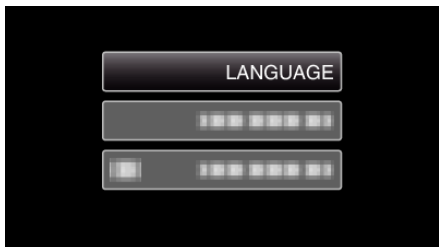

- برای انتقال مکان نما، <UP/> یا <DOWN/> را فشار دهید.
- برای لغو و بازگشت به صفحه قبلی، MENU را فشار دهید.

**4** زبان مورد نظر را انتخاب کرده و OK را فشار دهید.



- برای انتقال مکان نما، <UP/> یا <DOWN/> را فشار دهید.
- برای لغو و بازگشت به صفحه قبلی، MENU را فشار دهید.



### تنظیم ساعت تابستانی

هنگام انتخاب "روشن" در "ساعت تابستانی" از "تنظیم ساعت"، زمان را 1 ساعت جلو می برید.

**نکته:**

برای انتخاب/حرکت دادن مکان نما به سمت بالا/چپ یا پایین/راست، دکمه <UP/> یا <DOWN/> را فشار دهید.

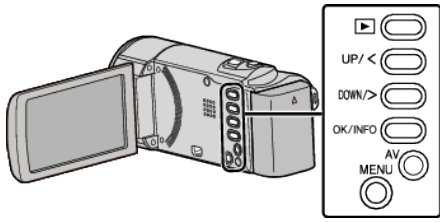

1 MENU را فشار دهید.

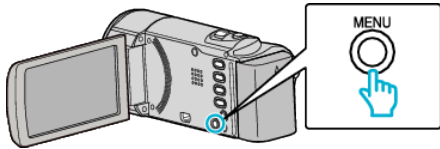

2 "تنظیم ساعت" را انتخاب کرده و OK را فشار دهید.

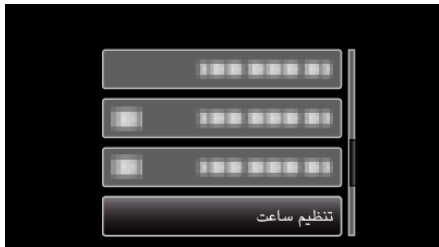

- برای انتقال مکان نما، <UP/> یا <DOWN/> را فشار دهید.
- برای لغو و بازگشت به صفحه قبلی، MENU را فشار دهید.

3

"ساعت تابستانی" را انتخاب کرده و OK را فشار دهید.



- برای انتقال مکان نما، <UP/> یا <DOWN/> را فشار دهید.
- برای لغو و بازگشت به صفحه قبلی، MENU را فشار دهید.

4 برای تنظیم ساعت تابستانی <UP/> یا <DOWN/> را فشار داده و سپس OK را فشار دهید.



- برای لغو و بازگشت به صفحه قبلی، MENU را فشار دهید.

**نکته:**

- ساعت تابستانی چیست؟ ساعت تابستانی، سیستم جلو بردن ساعت به میزان 1 ساعت برای مدت زمانی مشخص در تابستان است. این سیستم اصولاً در کشورهای غربی استفاده می شود.
- پس از بازگشت از سفر، تنظیمات ساعت تابستانی را به حالت اول بازگردانید.

### تنظیم ساعت با زمان محلی در هنگام سفر

نمایش تاریخ و زمان را با انتخاب مقصد سفر توسط "تنظیم ناحیه" از قسمت "تنظیم ساعت" به زمان محلی تبدیل کنید.

پس از بازگشت از سفر، تنظیمات منطقه ای را به حالت اول بازگردانید.

**نکته:**

برای انتخاب/حرکت دادن مکان نما به سمت بالا/چپ یا پایین/راست، دکمه <UP/> یا <DOWN/> را فشار دهید.

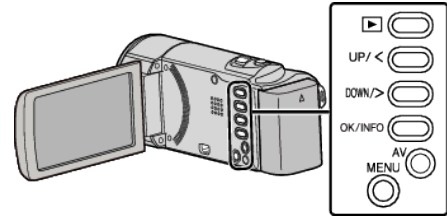

1 MENU را فشار دهید.

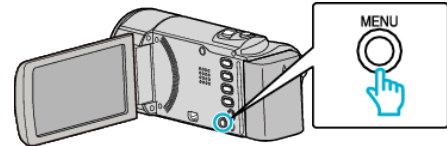

2 "تنظیم ساعت" را انتخاب کرده و OK را فشار دهید.



- برای انتقال مکان نما، <UP/> یا <DOWN/> را فشار دهید.
- برای لغو و بازگشت به صفحه قبلی، MENU را فشار دهید.

3

"تنظیم ناحیه" را انتخاب کرده و OK را فشار دهید.



- برای انتقال مکان نما، <UP/> یا <DOWN/> را فشار دهید.
- برای لغو و بازگشت به صفحه قبلی، MENU را فشار دهید.

4 <UP/> یا <DOWN/> را برای انتخاب محلی که به آنجا سفر می کنید را فشار داده و سپس OK را فشار دهید.

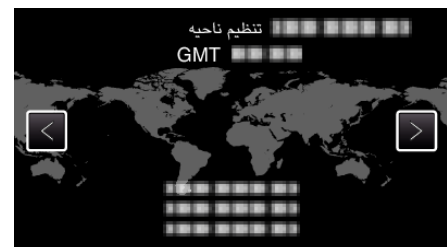

- نام شهر و تفاوت زمانی نمایش داده می شود.
- برای لغو و بازگشت به صفحه قبلی، MENU را فشار دهید.

**نکته:**

- تنظیمات "تنظیم ناحیه" سبب ایجاد تغییراتی در زمان ساعت می شوند، مانند تفاوت زمانی موجود. پس از بازگشت به کشور خود، منطقه ای را که در ابتدا تنظیم شده بود انتخاب کنید تا تنظیمات اصلی ساعت به حالت اولیه بازگردد.

## وسایل جانبی اختیاری

می توانید با استفاده از بسته باتری اختیاری مدت زمان بیشتری ضبط کنید.

شرح	نام محصول
<ul style="list-style-type: none"> <li>• زمان ضبط بیشتری را در مقایسه با بسته باتری ارائه شده به همراه دستگاه، فراهم می کند. همچنین می تواند به عنوان بسته باتری یدکی استفاده شود.</li> </ul>	بسته باتری BN-VG114E BN-VG121E BN-VG138E
<ul style="list-style-type: none"> <li>• امکان شارژ بسته باتری را بدون استفاده از این دستگاه فراهم می کند.</li> </ul>	شارژر باتری AA-VG1

### نکته :

- برای اطلاعات بیشتر، کاتالوگ مراجعه کنید.
- BN-VG107E همان بسته باتری است که همراه این دوربین ارائه می شود.
- فایل کپی شده از طریق اتصال این دستگاه به یک DVD writer پشتیبانی نمی شود.

### مدت زمان تقریبی ضبط (با استفاده از باتری)

زمان متوالی ضبط	زمان واقعی ضبط	بسته باتری
1 ساعت و 5 دقیقه (1 ساعت)	40 دقیقه (35 دقیقه)	<b>BN-VG107E</b> (ارائه شده)
2 ساعت و 10 دقیقه (1 ساعت و 55 دقیقه)	1 ساعت و 15 دقیقه (1 ساعت و 5 دقیقه)	<b>BN-VG114E</b>
3 ساعت و 15 دقیقه (2 ساعت و 55 دقیقه)	1 ساعت و 55 دقیقه (1 ساعت و 40 دقیقه)	<b>BN-VG121E</b>
5 ساعت و 45 دقیقه (5 ساعت و 20 دقیقه)	3 ساعت و 20 دقیقه (3 ساعت)	<b>BN-VG138E</b>

- در بالا مقادیری آورده شده است که بهنگام تنظیم "روشنایی مانیتور" روی "3" بدست می آید (استاندارد).
- (مقادیر بهنگامی که "روشنایی مانیتور" روی "4" تنظیم شده باشد (روشنتر))
- زمان ضبط واقعی ممکن است در صورت استفاده از زوم یا قطع مکرر ضبط، کوتاهتر شود. (توصیه می شود برای سه برابر زمان ضبط مورد انتظار، بسته های باتری را آماده کنید).
- هنگامی که عمر باتری به اتمام برسد، حتی اگر بسته باتری کاملاً شارژ شده باشد، زمان ضبط کوتاهتر می شود. (بسته باتری را با یک بسته باتری جدید تعویض کنید).

## فیلمبرداری در حالت خودکار هوشمند

با استفاده از حالت هوشمند خودکار، بدون نگرانی درباره جزئیات تنظیمات می توانید ضبط را انجام دهید. تنظیماتی از جمله نور و فوکوس برای انطباق با شرایط عکس برداری به صورت خودکار تنظیم می شوند.

- در مورد حالات تصویربرداری خاص مانند نور از پشت (A)، تصویربرداری در شب (M)، شخص (P) و غیره، علامت آن روی تصویر نمایش داده می شود.
- قبل از ضبط یک صحنه مهم، توصیه می شود یک ضبط آزمایشی انجام دهید.

### نکته :

برای انتخاب/حرکت دادن مکان نما به سمت بالا/چپ یا پایین/راست، دکمه <UP/> یا <DOWN/> را فشار دهید.

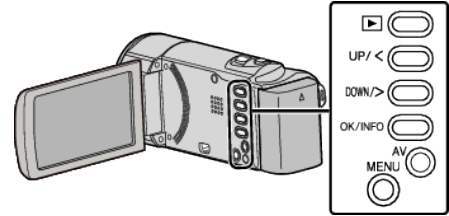

1 درپوش لنز را باز کنید.

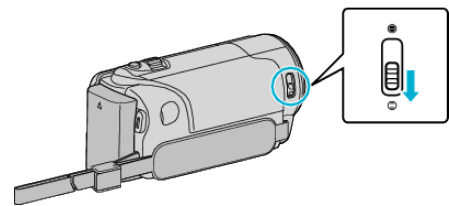

2 صفحه نمایش LCD را باز کنید.

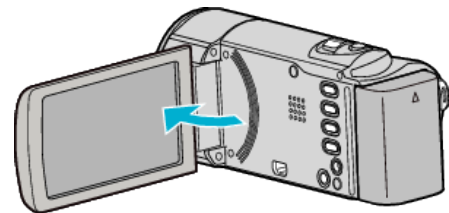

- دوربین روشن می شود و آیکون حالت فیلم ظاهر می شود.
- با بسته شدن صفحه نمایش LCD، دستگاه خاموش می شود.

3

بررسی کنید حالت ضبط خودکار هوشمند باشد.

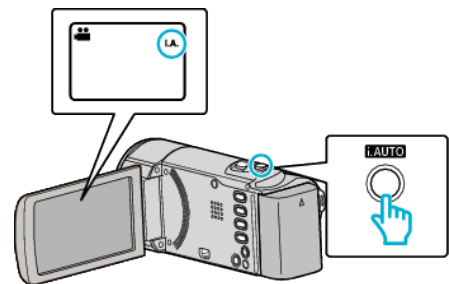

- اگر حالت دستی باشد M، دکمه i.A.UO را برای تغییر آن فشار دهید.
- با هر بار فشار دادن، حالت بین خودکار هوشمند و دستی جابجا می شود.

4 ضبط را شروع کنید.

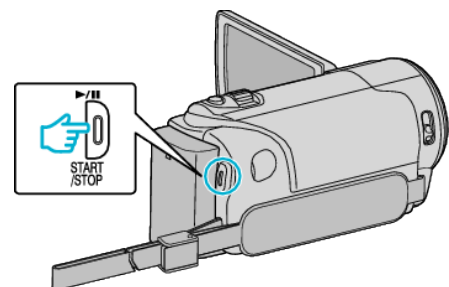

- برای توقف، مجدداً فشار دهید.

## نشانه‌های نمایش داده شده در طول ضبط فیلم

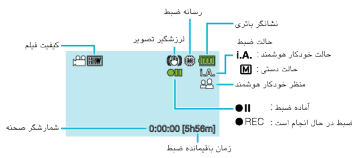

آیکون نمایش	شرح
حالت ضبط	دکمه i.A.UO را برای جابجایی بین حالت ضبط i.A. (خودکار هوشمند) و M (دستی) فشار دهید.
کیفیت فیلم	آیکون "کیفیت ویدئو" را از تنظیمات انتخاب شده در منوی ضبط نشان می دهد. "کیفیت ویدئو" (صفحه 57)
زمان باقیمانده ضبط	زمان باقیمانده برای ضبط فیلم را نشان می دهد.
REC ضبط در حال انجام است	هنگام انجام ضبط فیلم، ظاهر می شود.
آماده ضبط	هنگام توقف ضبط فیلم، ظاهر می شود.
شمارشگر صحنه (زمان ضبط شده)	زمان سپری شده را از فیلم در حال ضبط نشان می دهد.
رسانه ضبط	آیکون رسانه ضبط را نشان می دهد.
نشانگر باتری	میزان تقریبی شارژ باقیمانده باتری را نشان می دهد. جزئیات شارژ باتری را می توان توسط فشار دکمه OK/INFO نشان داد. "زمان ضبط/شارژ باتری باقیمانده" (صفحه 35)
لرزشگیر تصویر	عمل کاهش لرزش دوربین را تنظیم می کند. "کاهش لرزش دوربین" (صفحه 31)

تنظیمات مفید برای ضبط

- نسبت تصویر برای ضبط بین دو حالت 16:9 و 4:3 قابل انتخاب است.
- کیفیت ویدئو (📺 صفحه 57)
- اگر "ری استارت سریع" روی "روشن" تنظیم شده باشد، به محض باز کردن صفحه نمایش LCD ظرف مدت 5 دقیقه پس از بستن آن، دستگاه بلافاصله روشن می شود.
- "ری استارت سریع" (📺 صفحه 66)
- اگر "خاموشی خودکار" روی "روشن" تنظیم شود، در صورتی که به مدت 5 دقیقه از دستگاه استفاده نشود، به طور خودکار خاموش می شود تا در مصرف برق صرفه جویی شود. (فقط در صورت استفاده از بسته باتری)
- "خاموشی خودکار" (📺 صفحه 65)
- وقتی "اولویت چهره AE/AF" روی "روشن" (تنظیمات پیش فرض) تنظیم شده است، این دستگاه چهره ها را تشخیص داده و بطور خودکار روشنایی و فوکوس خود را برای ضبط هر چه واضح تر چهره ها تنظیم می کند.
- "تصویبرداری شفاف از سوژه های جاندار (AE/AF تشخیص چهره)" (📺 صفحه 31)

احتیاط :

- لنز را در معرض نور مستقیم خورشید قرار ندهید.
- دستگاه را در باران، برف یا در مکان هایی با رطوبت بالا نظیر حمام استفاده نکنید.
- از دستگاه در مکان هایی که در معرض رطوبت یا گرد و خاک زیاد و نیز مکانهایی که در معرض بخار و دود مستقیم هستند، استفاده نکنید.
- هنگام روشن بودن چراغ دسترسی، بسته باتری، آداپتور برق متناوب یا کارت SD را خارج نکنید. ممکن است اطلاعات ضبط شده غیر قابل خواندن بشود.
- از داده های ضبط شده و مهم، یک نسخه پشتیبان تهیه کنید.
- توصیه می شود برای ذخیره داده های ضبط شده و مهم خود، آن ها را در یک DVD یا رسانه ضبط دیگر کپی کنید.
- JVC در قبال از دست رفتن هرگونه داده، مسئولیتی نخواهد داشت.

نکته :

- زمان ضبط باقیمانده در فیلم را قبل از شروع تصویبرداری بررسی کنید. اگر فضای کافی وجود نداشته باشد، داده ها را به رایانه یا دیسک منتقل (کپی) کنید.
- فراموش نکنید پس از پایان ضبط، کپی تهیه کنید!
- در صورتی که ضبط نتواند به مدت 12 ساعت متوالی یا بیشتر بسته به مشخصات انجام شود، ضبط متوقف خواهد شد.
- (ادامه ضبط ممکن است کمی زمان ببرد.)
- برای ضبط های طولانی، فایل در صورت تجاوز از اندازه 4 گیگابایت به دو یا چند فایل شکسته می شود.
- برای ضبط طولانی مدت در محل های سر بسته، می توانید دستگاه را به آداپتور برق متناوب وصل کنید.

آیکون نمایش	شرح
	نمای نزدیک سوژه حین آنکه پس زمینه تاریک می شود.
	فوکوس کردن روی شخص و پس زمینه حین آنکه اهرم زوم تا انتهای زاویه عریض (W) تنظیم شده باشد.
	تا فاصله ای دور فوکوس می کند و یک عکس واضح می گیرد.
	هنگام تارک بودن اطراف، بدون افزایش حساسیت و عدم استفاده از فلش از سوژه عکس می گیرد.
	صحنه شب را با یک سرعت شاتر کمتر از حالت معمول ایجاد می کند.
	رنگ آبی آسمان و تلاطم دریا را بدون تار کردن سوژه ناشی از نور شدید پس زمینه خورشید، ایجاد می کند.
	بر روی یک سوژه نزدیک فوکوس می کند و رنگ های آن را زنده نشان می دهد.
	رنگ سبز درخت ها را به طور زنده نشان می دهد.
	رنگ های باشکوه غروب آفتاب را ایجاد می کند.
	تنظیمات را به نحوی صورت می دهد که سوژه به دلیل نور پشت بیش از حد تاریک به نظر نرسد.
	از فلش به نحوی استفاده می کند که شخص به وضوح دیده شود و رنگ های زنده پس زمینه ایجاد می کند.
	بر روی یک سوژه نزدیک فوکوس می کند و حین استفاده از فلش رنگ های آن را زنده نشان می دهد.

نکته :

- صحنه ها را می توان بر اساس شرایط تصویر برداری تشخیص داد و به صورت خودکار بر روی حالت خودکار هوشمند تنظیم کرد.
- بسته به شرایط تصویر برداری، ممکن است بعضی از قابلیت ها قابل اجرا نباشند.

## ضبط دستی

تنظیماتی مانند روشنایی را با استفاده از حالت دستی می توانید تنظیم کنید.

### نکته:

برای انتخاب/حرکت دادن مکان نما به سمت بالا/چپ یا پایین/راست، دکمه <UP/> یا <DOWN/> را فشار دهید.

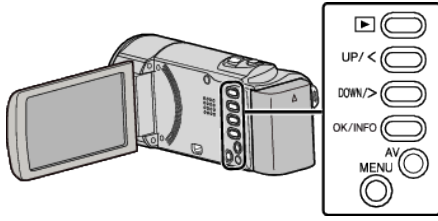

1 درپوش لنز را باز کنید.

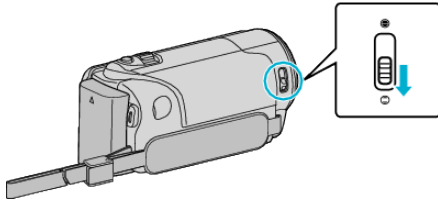

2 صفحه نمایش LCD را باز کنید.

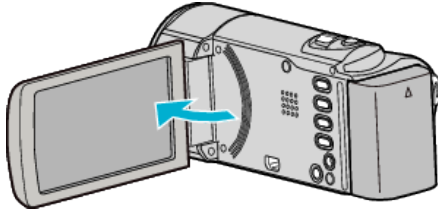

3 حالت ضبط دستی را انتخاب کنید.

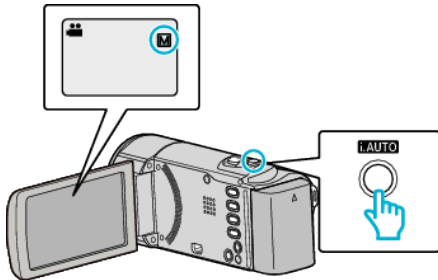

• اگر حالت خودکار هوشمند باشد، دکمه i.AUTO را برای تغییر آن فشار دهید. با هر بار فشار دادن، حالت بین خودکار هوشمند و دستی جابجا می شود.

4 ضبط را شروع کنید.

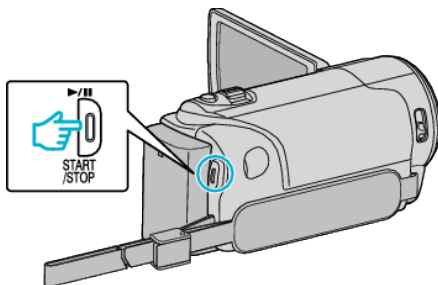

• برای توقف، مجدداً فشار دهید.

### نکته:

• تنظیمات دستی فقط در حالت دستی نمایش داده می شوند.

## زوم کردن

زاویه دید را می توان با استفاده از زوم تنظیم کرد.

- از انتهای W (انتهای زاویه عریض) برای تصویربرداری در زاویه دید گسترده تر استفاده کنید.
- از انتهای T (انتهای تله فوتو) برای بزرگنمایی موضوع جهت تصویر برداری استفاده کنید.

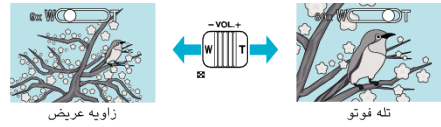

### نکته:

- با استفاده از زوم دینامیک می توانید ناحیه زوم را بدون کاهش کیفیت تصویر افزایش دهید.
- هنگام استفاده از زوم دیجیتال، به دلیل بزرگنمایی دیجیتال تصویر دندانهای می شود.
- دامنه نسبت زوم قابل تغییر است.

“بزرگنمایی” (صفحه 57)

انتخاب صحنه

صحنه های معمولی که اغلب با آنها روبرو می شوید را می توانید با مناسب ترین تنظیمات ضبط کنید.

نکته :

برای انتخاب/حرکت دادن مکان نما به سمت بالا/چپ یا پایین/راست، دکمه <UP/> یا <DOWN/> را فشار دهید.

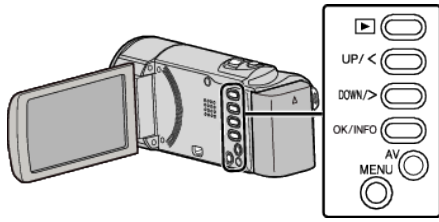

1 MENU را فشار دهید.

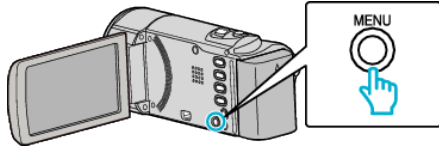

2 "تنظیم دستی" را انتخاب کرده و OK را فشار دهید.



3 "انتخاب صحنه" را انتخاب کرده و OK را فشار دهید.



4 صحنه را انتخاب کرده و OK را فشار دهید.

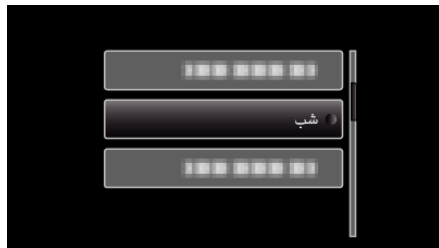

منوی ضبط دستی

موارد زیر را می توانید تنظیم کنید.

نام	شرح
انتخاب صحنه	<ul style="list-style-type: none"> <li>ضبط های دارای شرایط تصویربرداری، به راحتی قابل انجام هستند.</li> <li>"انتخاب صحنه" (صفحه 25)</li> </ul>
FOCUS	<ul style="list-style-type: none"> <li>اگر موضوع به صورت خودکار قابل فوکوس نیست، از فوکوس دستی استفاده کنید.</li> <li>"تنظیم دستی فوکوس" (صفحه 26)</li> </ul>
تنظیم روشنایی	<ul style="list-style-type: none"> <li>روشنایی کلی روی صفحه نمایش قابل تنظیم است.</li> <li>از این تنظیم زمانی استفاده کنید که ضبط در یک مکان تاریک یا روشن انجام می شود.</li> <li>"تنظیم روشنایی" (صفحه 27)</li> </ul>
توازن سفیدی	<ul style="list-style-type: none"> <li>رنگ کلی روی صفحه نمایش قابل تنظیم است.</li> <li>از این تنظیم زمانی استفاده کنید که رنگ صفحه نمایش با رنگ واقعی متفاوت باشد.</li> <li>"تنظیم توازن سفیدی" (صفحه 28)</li> </ul>
جبران نور زمینه	<ul style="list-style-type: none"> <li>اگر موضوع به دلیل نور پس زمینه تاریک باشد، تصویر را تصحیح می کند.</li> <li>از این تنظیم هنگام تصویر برداری در برابر نور استفاده کنید.</li> <li>"تنظیم خنثی کردن نور پس زمینه" (صفحه 29)</li> </ul>
تله ماکرو	<ul style="list-style-type: none"> <li>از این تنظیم برای گرفتن نماهای نزدیک (ماکرو) از موضوع استفاده کنید.</li> <li>"گرفتن نماهای نزدیک" (صفحه 30)</li> </ul>

\* تصویر تنها یک خاطره است.

**تنظیم دستی فوکوس**

این تنظیم را زمانی انجام دهید که فوکوس در حالت خودکار هوشمند واضح نباشد یا اینکه فوکوس دستی مطلوب باشد.

**نکته :** برای انتخاب/حرکت دادن مکان نما به سمت بالا/چپ یا پایین/راست، دکمه <UP/ > یا <DOWN/ > را فشار دهید.

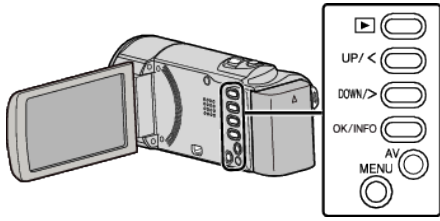

1 **MENU** را فشار دهید.

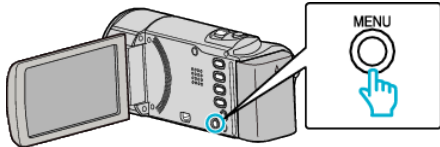

2 "تنظیم دستی" را انتخاب کرده و **OK** را فشار دهید.



3 "FOCUS" را انتخاب کرده و **OK** را فشار دهید.

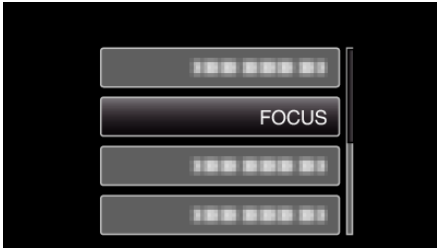

4 "تنظیم دستی" را انتخاب کرده و **OK** را فشار دهید.



5 فوکوس را با استفاده از دکمه های <UP/ > و <DOWN/ > تنظیم کنید.



- برای فوکوس روی شیئی در فاصله دور، <UP/ > را فشار دهید.
- برای فوکوس روی شیئی در فاصله نزدیک، <DOWN/ > را فشار دهید.

6 برای تایید، **OK** را فشار دهید.

تنظیم	جلوه
شب	<p>روشنایی و کیفیت صحنه را در صورت تاریک بودن محیط اطراف، به طور خودکار و با استفاده از شاتر کند افزایش می دهد. به منظور جلوگیری از لرزش دوربین، از سه پایه استفاده کنید.</p> <p><b>OFF</b> <b>ON</b> </p>
نورافکن	<p>از روشن دیده شدن بیش از حد موضوع انسانی زیر نور خورشید جلوگیری می کند.</p> <p><b>OFF</b> <b>ON</b> </p>

**تنظیم روشنایی**

روشنایی را می توانید روی سطح دلخواه خود تنظیم کنید.

**نکته :**

برای انتخاب/حرکت دادن مکان نما به سمت بالا/چپ یا پایین/راست، دکمه <UP/> یا <DOWN/> را فشار دهید.

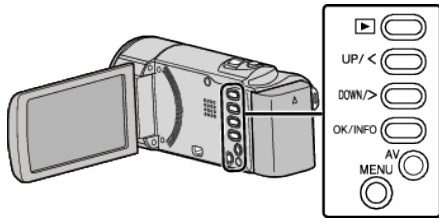

**نکته :**

- یک شیبی که در انتهای تله فوتو (T) روی آن فوکوس شده است، اگر تا انتهای زاویه عریض (W) روی آن زوم دور شده باشد در فوکوس باقی می ماند.

**1** MENU را فشار دهید.

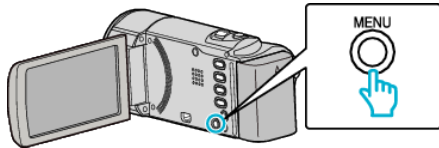

**2** "تنظیم دستی" را انتخاب کرده و OK را فشار دهید.



**3** "تنظیم روشنایی" را انتخاب کرده و OK را فشار دهید.



**4** "تنظیم دستی" را انتخاب کرده و OK را فشار دهید.



**5** میزان روشنایی را با استفاده از دکمه های <UP/> و <DOWN/> انتخاب کنید.

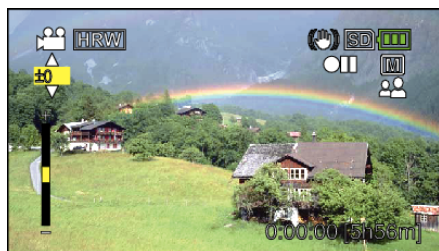

- دامنه خنثی کردن در هنگام ضبط فیلم: 6- تا +6
- برای افزایش روشنایی، <UP/> را فشار دهید.
- برای کاهش روشنایی، <DOWN/> را فشار دهید.

**6** برای تایید، OK را فشار دهید.

### تنظیم توازن سفیدی

میزان رنگ را می توانید متناسب با منبع نور تنظیم کنید.

#### نکته :

برای انتخاب/حرکت دادن مکان نما به سمت بالا/چپ یا پایین/راست، دکمه <UP/> یا <DOWN/> را فشار دهید.

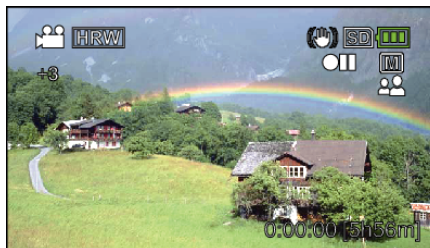
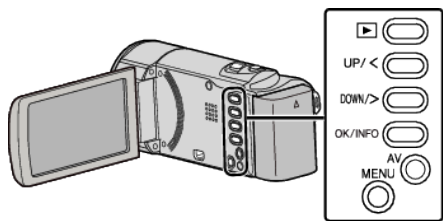

1 MENU را فشار دهید.

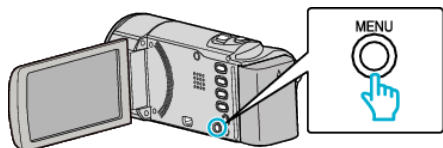

2 "تنظیم دستی" را انتخاب کرده و OK را فشار دهید.



3 "توازن سفیدی" را انتخاب کرده و OK را فشار دهید.



4 تنظیمات توازن سفیدی را انتخاب کرده و OK را فشار دهید.



تنظیم	جزئیات
خودکار	رنگهای طبیعی را به صورت خودکار تنظیم می کند.
MWB	از این قابلیت زمانی استفاده کنید که مشکل رنگهای غیرطبیعی حل نشده باشد.
دقیق	این را هنگام تصویربرداری در محیط روباز در یک روز آفتابی تنظیم کنید.
ابری	این را هنگام تصویربرداری در یک روز ابری یا در سایه تنظیم کنید.
هالوژن	این را هنگام تصویربرداری زیر نورپردازی، مثلاً نور فلاش فیلمبرداری تنظیم کنید.

### استفاده از MWB

1 یک برگ کاغذ سفید را جلوی لنز بگیرید تا این کاغذ سفید صفحه را پر کند.

2 "MWB" را انتخاب کرده و OK را همچنان فشار دهید.

● مکان نما چشمک می زند.

**تنظیم خنثی کردن نور پس زمینه**

اگر موضوع به دلیل نور پس زمینه تاریک باشد، می توانید تصویر را تصحیح کنید.

**نکته :**

برای انتخاب/حرکت دادن مکان نما به سمت بالا/چپ یا پایین/راست، دکمه UP/< یا DOWN/> را فشار دهید.

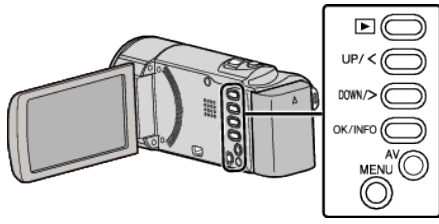

1 MENU را فشار دهید.

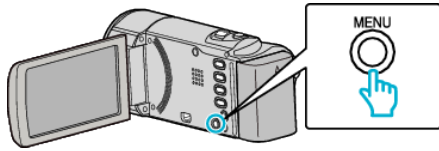

2 "تنظیم دستی" را انتخاب کرده و OK را فشار دهید.



3 "جبران نور زمینه" را انتخاب کرده و OK را فشار دهید.



4 "روشن" را انتخاب کرده و OK را فشار دهید.



امکان گرفتن نماهای نزدیک را تا 5 سانتی متر در انتهای زاویه عریض (W) فراهم می کند.

**احتیاط :**

- زمانی که از نمای نزدیک تصویربرداری نمی کنید، "تله ماکرو" را روی "خاموش" تنظیم کنید. در غیر اینصورت، تصویر مات می شود.

**گرفتن نماهای نزدیک**

با استفاده از عملکرد تله ماکرو، می توان از اشیاء نمای نزدیک گرفت.



\* تصویر تنها یک خاطره است.

**نکته :**

برای انتخاب/حرکت دادن مکان نما به سمت بالا/چپ یا پایین/راست، دکمه <UP/> یا <DOWN/> را فشار دهید.

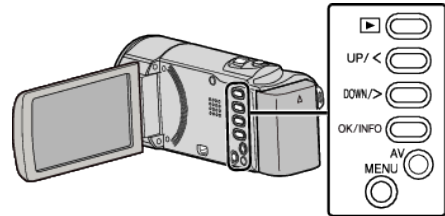

1 MENU را فشار دهید.

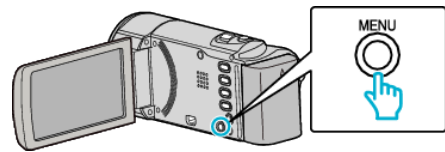

2 "تنظیم دستی" را انتخاب کرده و OK را فشار دهید.



3 "تله ماکرو" را انتخاب کرده و OK را فشار دهید.



4 "روشن" را انتخاب کرده و OK را فشار دهید.



تنظیم	جزئیات
خاموش	امکان گرفتن نماهای نزدیک را تا 1 متر در انتهای تله فوتو (T) فراهم می کند. امکان گرفتن نماهای نزدیک را تا 5 سانتی متر در انتهای زاویه عریض (W) فراهم می کند.
روشن	امکان گرفتن نماهای نزدیک را تا 50 سانتی متر در انتهای تله فوتو (T) فراهم می کند.

## تصویربرداری شفاف از سوژه های جاندار (AE/AF تشخیص چهره)

"اولویت چهره AE/AF" بطور خودکار چهره شناسایی شده را با میزان فوکوس و روشنایی مناسب تنظیم می کند.

**نکته :** برای انتخاب/حرکت دادن مکان نما به سمت بالا/چپ یا پایین/راست، دکمه <UP/> یا <DOWN/> را فشار دهید.

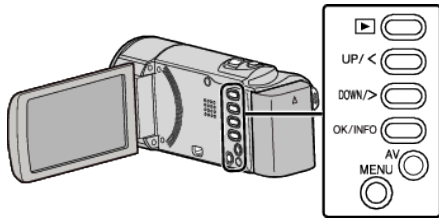

1 MENU را فشار دهید.

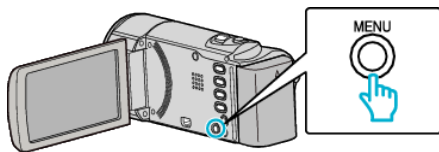

2 "اولویت چهره AE/AF" را انتخاب کرده و OK را فشار دهید.



3 "روشن" را انتخاب کرده و OK را فشار دهید.



4 دوربین را به سمت فرد مورد نظر بگیرید.

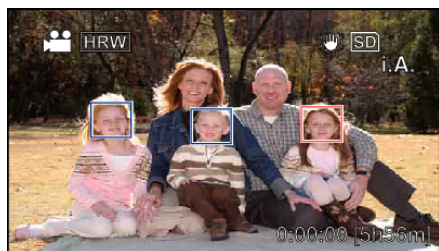

● یک کادر در اطراف چهره سوژه نمایش داده می شود و روشنایی بطور خودکار تنظیم می شوند.

● در صورت شناسایی چندین چهره، فوکوس بر روی چهره ای که به دوربین نزدیک تر است انجام می گیرد.

5 ضبط را شروع کنید.

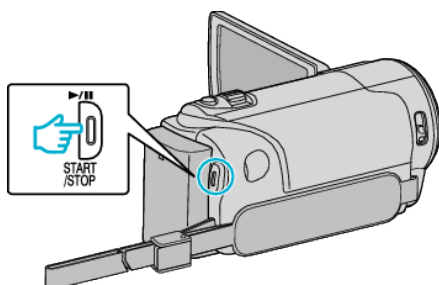

## کاهش لرزش دوربین

با تنظیم لرزشگیر تصویر، لرزش تصویر در طول ضبط به طرز قابل توجهی کم می شود.

**نکته :** برای انتخاب/حرکت دادن مکان نما به سمت بالا/چپ یا پایین/راست، دکمه <UP/> یا <DOWN/> را فشار دهید.

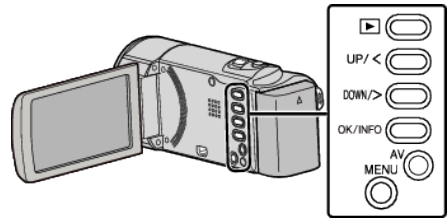

1 MENU را فشار دهید.

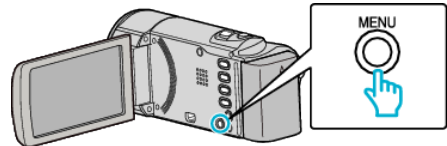

2 "DIS" (لرزشگیر تصویر) را انتخاب کرده و OK را فشار دهید.



3 "روشن" یا "روشن (AIS)" را برای فعال کردن لرزشگیر تصویر فشار دهید و سپس OK را فشار دهید.



تنظیم	نمایش
تثبیت کننده تصویر را غیرفعال می کند.	خاموش (OFF)
لرزش دوربین را در شرایط معمولی عکسبرداری، کم می کند.	روشن (ON)
در انتهای زاویه گسترده، لرزش دوربین را بهنگام تصویربرداری از صحنه های روشن، به میزان قابل توجهی کاهش می دهد. فقط در انتهای زاویه باز (تقریباً 5x).	روشن (AIS)

**نکته :**

- زمانی که از سوژه ای با جابجایی کم تصویربرداری می کنید یا هنگامی که دستگاه را روی سه پایه قرار داده اید، توصیه می شود که لرزشگیر تصویر را بر روی "خاموش" تنظیم کنید.
- در صورت زیاد بودن لرزش دوربین، حذف لرزش بطور کامل انجام نخواهد شد.
- این تنظیمات فقط در مورد ضبط فیلم موثر است.

## ضبط با وقفه (ضبط با وقفه)

با تصویربرداری از صحنه های آهسته در مدت زمان طولانی و با فاصله زمانی می توانید تغییرات ایجاد شده در صحنه را مشاهده کنید.  
با این کار می توان برخی مشاهدات را نظیر باز شدن یک غنچه تسهیل کرد.

**نکته :**  
برای انتخاب/حرکت دادن مکان نما به سمت بالا/چپ یا پایین/راست، دکمه **UP/<** یا **DOWN/>** را فشار دهید.

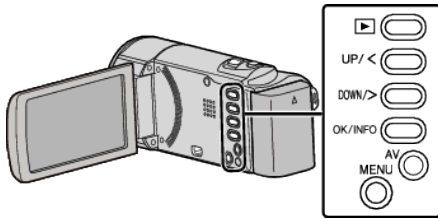

## احتیاط :

- با تنظیم "اولویت چهره AE/AF" روی "روشن"، تنظیم زیر تغییر خواهد کرد.
  - با تنظیم "انتخاب صحنه" روی "نورافکن"، به "خاموش" تبدیل می شود.
  - با تنظیم "FOCUS" روی "تنظیم دستی"، به "خودکار" تبدیل می شود.
  - با تنظیم "جبران نور زمینه" روی "روشن"، به "خاموش" تبدیل می شود.
- با انجام تنظیمات زیر، "اولویت چهره AE/AF" به "خاموش" تبدیل می شود.
  - وقتی "انتخاب صحنه" روی "نورافکن" تنظیم می شود
  - وقتی "FOCUS" روی "تنظیم دستی" تنظیم می شود
  - وقتی "جبران نور زمینه" روی "روشن" تنظیم می شود

## نکته :

- این دوربین می تواند حداکثر 16 چهره را شناسایی کند.
- بسته به محیط فیلمبرداری ممکن است برخی صورتها تشخیص داده نشود.
- اگر نتیجه دلخواه بدست نیاید، ضبط را با تنظیم "اولویت چهره AE/AF" روی "خاموش" انجام دهید.

### 1 MENU را فشار دهید.

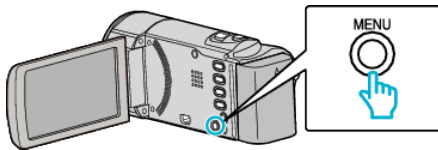

### 2 "ضبط با وقفه" را انتخاب کرده و OK را فشار دهید.



### 3 یک فاصله ضبط (1 تا 80 ثانیه) را انتخاب و OK را فشار دهید.



- هرچه عدد ثانیه ها بزرگتر باشد، فاصله ضبط بیشتر خواهد بود.

### 4 ضبط را شروع کنید.

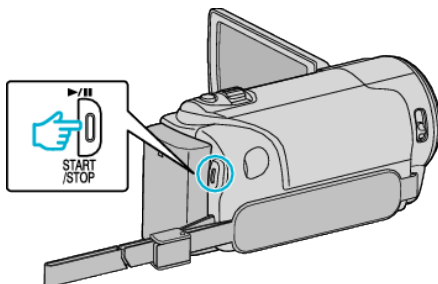

- یک فریم در فاصله زمانی انتخاب شده گرفته می شود.
- اگر فاصله ضبط روی "وقفه 20 ثانیه" یا بالاتر تنظیم شده باشد، دستگاه بین ضبط ها روی حالت ذخیره برقی قرار می گیرد.
- در ضبط بعدی، حالت صرفه جویی در مصرف برقی خاموش می شود و ضبط بطور خودکار شروع می شود.
- برای توقف ضبط، دکمه START/STOP را دوباره فشار دهید.

تنظیمات فواصل زمانی

هرچه عدد ثانیه ها بزرگتر باشد، فاصله ضبط بیشتر خواهد بود.

جزئیات	تنظیم
	خاموش عملکرد را غیرفعال می کند.
وقفه 1 ثانیه	در هر 1 ثانیه یک فریم ضبط می کند. فیلم های ضبط شده با سرعت 30 تایی پخش می شود.
وقفه 2 ثانیه	در هر 2 ثانیه یک فریم ضبط می کند. فیلم های ضبط شده با سرعت 60 تایی پخش می شود.
وقفه 5 ثانیه	در هر 5 ثانیه یک فریم ضبط می کند. فیلم های ضبط شده با سرعت 150 تایی پخش می شود.
وقفه 10 ثانیه	در هر 10 ثانیه یک فریم ضبط می کند. فیلم های ضبط شده با سرعت 300 تایی پخش می شود.
وقفه 20 ثانیه	در هر 20 ثانیه یک فریم ضبط می کند. فیلم های ضبط شده با سرعت 600 تایی پخش می شود.
وقفه 40 ثانیه	در هر 40 ثانیه یک فریم ضبط می کند. فیلم های ضبط شده با سرعت 1200 تایی پخش می شود.
وقفه 80 ثانیه	در هر 80 ثانیه یک فریم ضبط می کند. فیلم های ضبط شده با سرعت 2400 تایی پخش می شود.

احتیاط :

- در مدت ضبط با فواصل زمانی، صدا قابل ضبط نیست.
- عملکردهای زوم، اولویت چهره AE/AF و لرزشگیر تصویر در عکسبرداری با فواصل زمانی قابل استفاده نیستند.
- با توقف ضبط با زمان های ضبط شده کمتر از "0:00:00:14"، فیلم ذخیره نخواهد شد.

نکته :

- تنظیمات ضبط با فواصل زمانی در هنگام خاموش بودن دوربین ذخیره نمی شوند.
- ضبط بعد از 99 ساعت از شروع بطور خودکار متوقف می شود.
- برای ضبط با فواصل زمانی طولانی، از یک سه پایه یا آداپتور AC استفاده کنید. همچنین توصیه می شود که فوکوس و توازن سفیدی را بصورت دستی تنظیم کنید.

"گذاشتن سه پایه" (صفحه 19)

"تنظیم دستی فوکوس" (صفحه 26)

"تنظیم توازن سفیدی" (صفحه 28)



نمایش	شرح
نشانهگر سرعت	فاصله ضبط تنظیم شده را نشان می دهد.
کیفیت فیلم	آیکون کیفیت فیلم تنظیم شده را نشان می دهد.
زمان باقیمانده ضبط	زمان باقیمانده برای ضبط با کیفیت فیلم انتخابی فعلی را نشان می دهد.
ضبط در حال انجام است	هنگام انجام ضبط فیلم، ظاهر می شود. در حالت ذخیره برق، چشمک می زند.
آماده ضبط	هنگام توقف ضبط فیلم، ظاهر می شود.
زمان واقعی سپری شده	زمان واقعی سپری شده را پس از شروع ضبط نشان می دهد.
زمان ضبط شده	زمان واقعی ضبط شده فیلم را نشان می دهد. زمان ضبط شده در واحد فریم افزایش می یابد.

## ضبط خودکار با تشخیص حرکات (ضبط خودکار)

این عملکرد به دستگاه امکان می‌دهد تا با ردیابی تغییرات در حرکت سوژه (روشنایی) در کادر قرمز نمایش داده شده روی نمایشگر LCD، ضبط را بطور خودکار انجام دهد. (ضبط خودکار)

### نکته :

برای انتخاب/حرکت دادن مکان نما به سمت بالا/چپ یا پایین/راست، دکمه <UP/> یا <DOWN/> را فشار دهید.

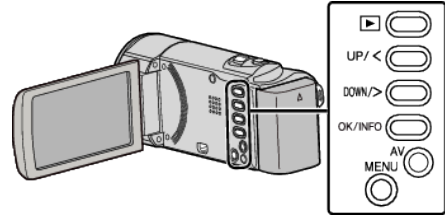

1 رنگ تصویر را با توجه به سوژه تنظیم کنید.

• زاویه دید را با زوم و سایر موارد تنظیم کنید.

2 MENU را فشار دهید.

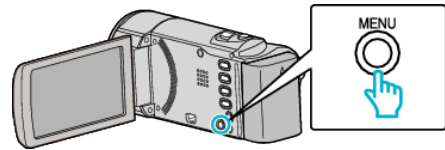

3 "ضبط خودکار" را انتخاب کرده و OK را فشار دهید.



4 "روشن" را انتخاب کرده و OK را فشار دهید.

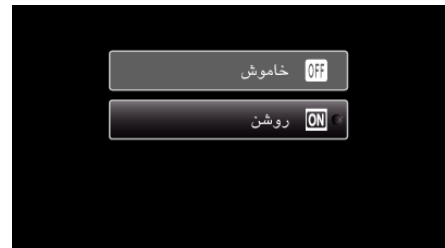

5 با جابجایی سوژه موجود در کادر قرمز رنگ، ضبط بطور خودکار شروع می‌شود.



- پس از 2 ثانیه از ناپدید شدن منوی نمایش داده شده، یک کادر قرمز رنگ نشان داده می‌شود.
- برای ضبط فیلم، در حالی که جابجایی در تصویر موجود در کادر قرمز رنگ همچنان ادامه دارد (تغییر در روشنایی)، ضبط ادامه می‌یابد. زمانی که جابجایی در سوژه موجود در کادر قرمز وجود ندارد (تغییر در روشنایی)، ضبط پس از 5 ثانیه متوقف می‌شود.
- برای توقف ضبط بصورت دستی، دکمه START/STOP را فشار دهید. با این وجود، اگر تنظیمات "ضبط خودکار" روی "روشن" باشد حتی پس از توقف ضبط، با جابجایی سوژه موجود در کادر قرمز (تغییر در روشنایی)، ضبط مجدداً آغاز می‌شود. برای لغو "ضبط خودکار"، روی "خاموش" تنظیم کنید.

### احتیاط :

- تنها تنظیمات ضبط دستی موجود عبارت است از "تله ماکرو".
- سایر موارد روی "خودکار" تنظیم می‌شود.
- پس از تنظیم "ضبط خودکار"، امکان استفاده از زوم دیجیتال و لرزشگیر تصویر وجود ندارد.

امکان استفاده از "ضبط خودکار" همراه با "ضبط با وقفه" وجود ندارد. در صورت ضبط هر دو مورد، اولویت با "ضبط با وقفه" است.

- پس از تنظیم "ضبط خودکار"، حالت های خاموش شدن خودکار و صرفه جویی در مصرف برق قابل استفاده نیستند.

### نکته :

- اگر در مدت 5 ثانیه از ضبط فیلم تغییری وجود نداشته باشد، ضبط متوقف می‌شود.
- زمانی که جابجایی سوژه موجود در کادر قرمز بسیار سریع است یا تغییر در روشنایی بسیار کم است، ضبط شروع نمی‌شود.
- حتی اگر جابجایی در کادر قرمز وجود نداشته باشد، با تغییر در روشنایی ممکن است ضبط شروع شود.
- در هنگام زوم، نمی‌توان ضبط را شروع کرد.

## زمان ضبط/شارژ باتری باقیمانده

شما می توانید زمان باقیمانده ضبط فیلم روی کارت SD و نیز شارژ باقی مانده باتری را بررسی کنید.

### نکته :

برای انتخاب/حرکت دادن مکان نما به سمت بالا/چپ یا پایین/راست، دکمه UP/< یا DOWN/> را فشار دهید.

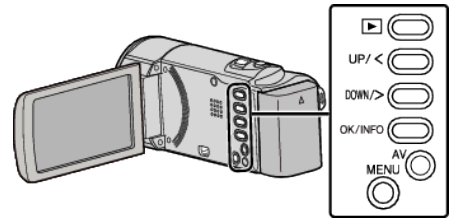

1 صفحه نمایش LCD را باز کنید.

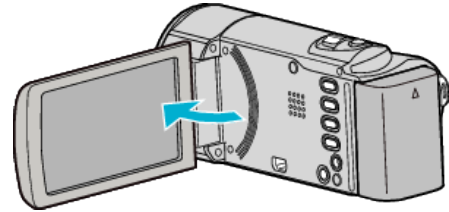

2 OK/INFO را فشار دهید.

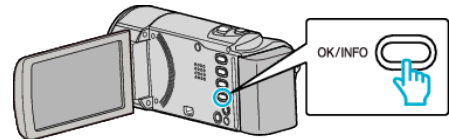

3 زمان ضبط باقی مانده را نمایش دهید.

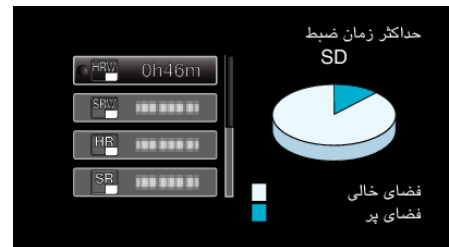

- برای نمایش میزان شارژ باقیمانده باتری، OK/INFO را فشار دهید.
- برای خروج از صفحه نمایش، MENU را فشار دهید.

4 میزان شارژ باقیمانده باتری را نمایش دهید.

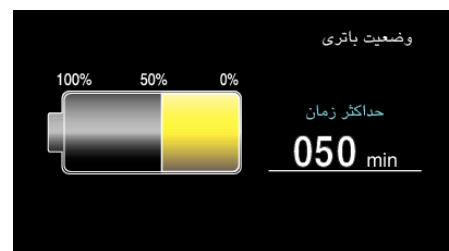

- برای خروج از صفحه نمایش، OK/INFO را فشار دهید.
- در صورتی که آداپتور برق متناوب متصل باشد، شارژ باقیمانده باتری نمایش داده نمی شود.

### نکته :

- شما می توانید کیفیت فیلم را از صفحه نمایش زمان باقیمانده ضبط تغییر دهید.
- کیفیت فیلم را با استفاده از دکمه های UP/< و DOWN/> انتخاب کرده و OK را فشار دهید.

## مدت زمان تقریبی ضبط فیلم

کارت SDHC/SDXC						کیفیت
64 گیگابایت	48 گیگابایت	32 گیگابایت	16 گیگابایت	8 گیگابایت	4 گیگابایت	
16 ساعت و 30 دقیقه	12 ساعت و 10 دقیقه	8 ساعت و 10 دقیقه	4 ساعت	2 ساعت	1 ساعت	HR/HRW
34 ساعت و 30 دقیقه	25 ساعت و 30 دقیقه	17 ساعت و 20 دقیقه	8 ساعت و 30 دقیقه	4 ساعت و 10 دقیقه	2 ساعت	SR/SRW

● مدت زمان تقریبی ممکن است بسته به محیط تصویربرداری کمتر شود.

## مدت زمان تقریبی ضبط (با استفاده از باتری)

زمان متوالی ضبط	زمان واقعی ضبط	بسته باتری
1 ساعت و 5 دقیقه (1 ساعت)	40 دقیقه (35 دقیقه)	BN-VG107E (ارائه شده)
2 ساعت و 10 دقیقه (1 ساعت و 55 دقیقه)	1 ساعت و 15 دقیقه (1 ساعت و 5 دقیقه)	BN-VG114E
3 ساعت و 15 دقیقه (2 ساعت و 55 دقیقه)	1 ساعت و 55 دقیقه (1 ساعت و 40 دقیقه)	BN-VG121E
5 ساعت و 45 دقیقه (5 ساعت و 20 دقیقه)	3 ساعت و 20 دقیقه (3 ساعت)	BN-VG138E

● در بالا مقادیری آورده شده است که بهنگام تنظیم "روشنایی مانیتور" روی "3" بدست می آید (استاندارد).  
( ): مقادیر بهنگامی که "روشنایی مانیتور" روی "4" تنظیم شده باشد (روشنتر)

● زمان ضبط واقعی ممکن است در صورت استفاده از زوم یا قطع مکرر ضبط، کوتاهتر شود.  
(توصیه می شود برای سه برابر زمان ضبط مورد انتظار، بسته های باتری را آماده کنید.)

## پخش فیلم ها

می توانید فیلم های ضبط شده را از صفحه ایندکس (صفحه نمایش تصاویر کوچک) انتخاب کرده و پخش کنید.

1 حالت پخش را انتخاب کنید.

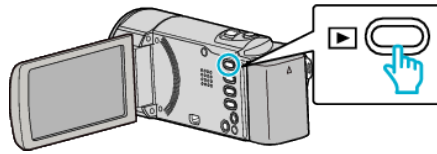

• را فشار دهید [▶] دوباره برای بازگشت به حالت ضبط.

2 فیلم مورد نظر را انتخاب کرده و OK یا [▶/||] را فشار دهید.

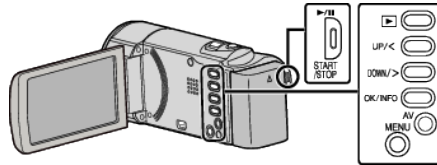

• دکمه [▶/||] را برای توقف (مکت) پخش فشار دهید.

• برای بازگشت به صفحه ایندکس، در حین مکت پخش، در اهرم [ZOOM] (زوم) را حرکت دهید.

• برای رفتن به صفحه بعد در صفحه ایندکس، اهرم [ZOOM] (زوم) را حرکت دهید.

### دکمه ها/اهرم های عملیاتی برای پخش فیلم

#### هنگام نمایش صفحه ایندکس

شرح	دکمه/اهرم عملیاتی
انتخاب/حرکت دادن مکان نما	UP/< DOWN/>
پخش فیلم	OK/INFO ▶/
رفتن به صفحه قبل یا بعد	T / W

#### در طول پخش فیلم

دکمه/اهرم عملیاتی	در طول پخش فیلم	در طول مکت فیلم
▶/	مکت	پخش
ZOOM	-	توقف (به صفحه نمایش تصویر کوچک باز می گردد)
زوم T / افزایش میزان صدا	بلندی صدا را افزایش دهید	-
زوم W / کاهش میزان صدا	بلندی صدا را کاهش دهید	-
*UP/<	جستجو به عقب	پخش فریم به فریم به عقب
*DOWN/>	جستجو به جلو	پخش فریم به فریم به جلو

\*برای شروع پخش آهسته، فشار داده و نگهدارید.

#### احتیاط :

- از داده های ضبط شده و مهم، یک نسخه پشتیبان تهیه کنید. توصیه می شود برای ذخیره داده های ضبط شده و مهم خود، آن ها را در یک DVD یا رسانه ضبط دیگر کپی کنید. JVC در قبال از دست رفتن هرگونه داده، مسئولیتی نخواهد داشت.



### بررسی تاریخ ضبط و سایر اطلاعات

می توانید تاریخ ضبط و مدت زمان فایل انتخاب شده را نمایش دهید.

**1** مکت پخش.

**2** OK/INFO را فشار دهید.

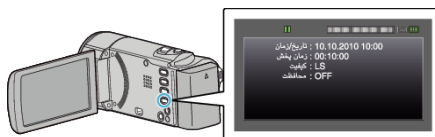

## اتصال به تلویزیون و مشاهده از طریق تلویزیون

شما می توانید جهت پخش، این دوربین را به یک تلویزیون وصل کنید. کیفیت تصویر در تلویزیون به نوع تلویزیون و کابل اتصال بستگی دارد. رابطی را که بیشتری سازگاری را با تلویزیون شما دارد انتخاب نمایید.

● به دفترچه راهنمای تلویزیون مورد استفاده نیز مراجعه کنید.

“اتصال با استفاده از رابط AV” (صفحه 39)

### نمایش غیرطبیعی از تلویزیون

مشکل	عمل
تصاویر بصورت عمودی در تلویزیون نمایش داده می شوند.	● “خروجی ویدئو” را در منوی “تنظیمات اتصال” روی “4:3” تنظیم کنید. ● “خروجی ویدئو” (صفحه 67)
تصاویر بصورت افقی در تلویزیون نمایش داده می شوند.	● صفحه تلویزیون را با توجه به آن تنظیم کنید.

## اتصال با استفاده از رابط AV

با اتصال کابل AC ارائه شده به رابط AV، فیلم ها را می توان از طریق تلویزیون مشاهده کرد.  
● به دفترچه راهنمای تلویزیون مورد استفاده نیز مراجعه کنید.

### نکته :

برای انتخاب/حرکت دادن مکان نما به سمت بالا/چپ یا پایین/راست، دکمه UP/< یا DOWN/> را فشار دهید.

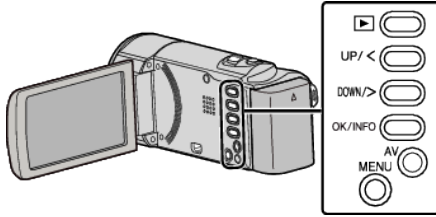

1 به تلویزیون متصل کنید.

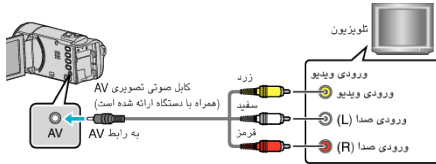

2 آداپتور برق متناوب را به این دستگاه متصل کنید.

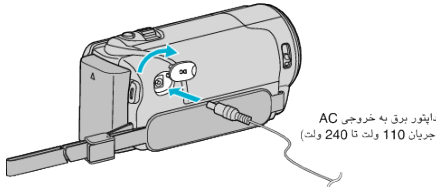

● با اتصال آداپتور برق متناوب، دستگاه بطور خودکار روشن می شود.

3 دکمه ورودی خارجی روی تلویزیون را فشار دهید تا ورودی دستگاه از طریق رابط متصل انتخاب شود.



4 یک فایل را پخش کنید.



“پخش فیلم ها” (صفحه 37)

### نکته :

● برای پخش همراه با نمایش تاریخ/ساعت، “نمایش روی تلویزیون” را در منوی “تنظیمات اتصال” روی “روشن” تنظیم کنید.

“نمایش روی تلویزیون” (صفحه 67)

● برای سوال در مورد تلویزیون و روشهای اتصال، با تولید کننده تلویزیون خود تماس بگیرید.



- فایل مورد نظر برای حذف روی این صفحه ظاهر می شود.
- اهرم زوم را برای انتخاب فایل قبلی و بعدی، فشار دهید.
- بعد از حذف، MENU را فشار دهید.

**نکته :**

- فایل‌های حفاظت شده، قابل حذف نیستند.
- قبل از حذف فایل، حفاظت را بردارید.
- "حفاظت از فایلها" (صفحه 42)

## حذف فایل‌های ناخواسته

در صورت کاهش فضای خالی رسانه ضبط، فیلم های ناخواسته را حذف کنید. ظرفیت رسانه ضبط را می توان پس از حذف به حالت اولیه بازگرداند.  
 "حذف فایل نمایش داده شده فعلی" (صفحه 40)  
 "حذف فایل‌های انتخاب شده" (صفحه 41)  
 "حذف تمام فایلها" (صفحه 42)

**نکته :**

- فایل‌های حذف شده قابل بازگشت نیستند.
- فایل‌های حفاظت شده، قابل حذف نیستند.
- قبل از حذف فایل، حفاظت را بردارید.
- "حفاظت از فایلها" (صفحه 42)
- از فایل های مهم بر روی رایانه یک نسخه پشتیبان تهیه کنید.
- "تهیه نسخه پشتیبان از همه فایل ها" (صفحه 48)

## حذف فایل نمایش داده شده فعلی

فایل نمایش داده شده فعلی را حذف می کند.

**نکته :**

برای انتخاب/حرکت دادن مکان نما به سمت بالا/چپ یا پایین/راست، دکمه <UP/> یا <DOWN/> را فشار دهید.

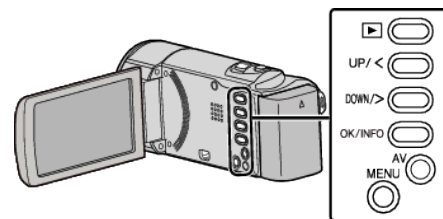

**احتیاط :**

- فایل‌های حذف شده قابل بازگشت نیستند.

**1** حالت پخش را انتخاب کنید.

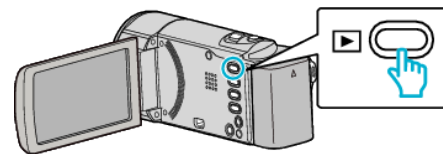

**2** MENU را فشار دهید.

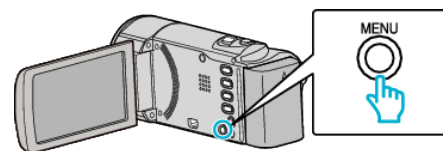

**3** "حذف" را انتخاب کرده و OK را فشار دهید.

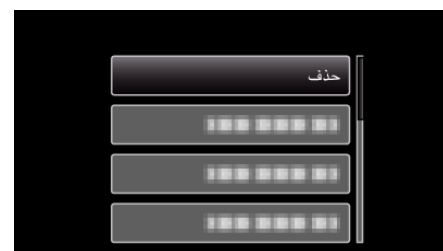

**4** "در حال حاضر" را انتخاب کرده و OK را فشار دهید.



**5** برای بررسی فایل صحیح جهت حذف، "بله" را انتخاب کرده و OK را فشار دهید.

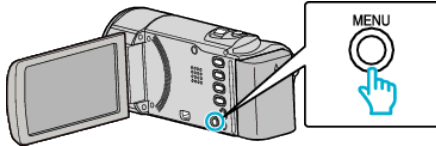

7 "جرا" را انتخاب کرده و OK را فشار دهید.



- بعد از حذف، OK را فشار دهید.
- برای لغو حذف، "خروج" را انتخاب کرده و OK را فشار دهید.
- برای بازگشت به صفحه قبلی، "بازگشت" را انتخاب و OK را فشار دهید.

**نکته :**

- فایل‌های حفاظت شده، قابل حذف نیستند.
- قبل از حذف فایل، حفاظت را بردارید.
- "حفاظت از فایلها" (صفحه 42)

**حذف فایل‌های انتخاب شده**

فایل‌های انتخابی را حذف می‌کند.

**نکته :**

برای انتخاب/حرکت دادن مکان نما به سمت بالا/چپ یا پایین/راست، دکمه UP/< یا DOWN/> را فشار دهید.

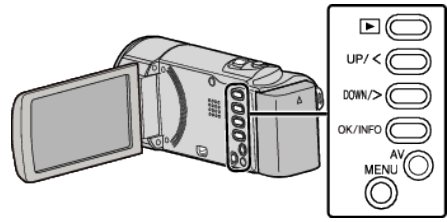

**احتیاط :**

- فایل‌های حذف شده قابل بازگشت نیستند.

1 حالت پخش را انتخاب کنید.

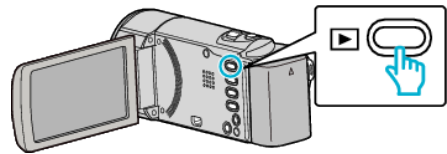

2 MENU را فشار دهید.

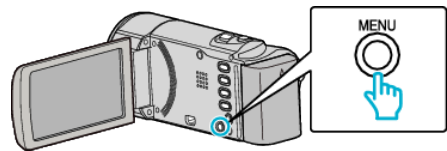

3 "حذف" را انتخاب کرده و OK را فشار دهید.

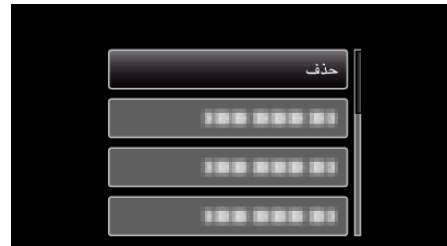

4 "انتخاب فایل" را انتخاب کرده و OK را فشار دهید.



5 فایل‌هایی که می‌خواهید حذف کنید را انتخاب کرده و OK را فشار دهید.



- برای انتخاب فایل‌ها، UP/< یا DOWN/> را فشار دهید.
- یک علامت حذف روی فایل انتخاب شده ظاهر می‌شود.
- برای پاک کردن علامت حذف، دوباره OK را فشار دهید.
- برای رفتن به صفحه بعد در صفحه ایندکس، اهرم [Zoom] را حرکت دهید.

6 پس از انتخاب همه فایل‌های مورد نظر برای حذف، MENU را فشار دهید.

### حفاظت از فایلها

با حفاظت از فیلمها مهم، از حذف شدن اتفاقی آنها جلوگیری می کند.  
 "حفاظت فایل نمایش داده شده فعلی" (صفحه 42)  
 "حفاظت فایلهای انتخاب شده" (صفحه 43)  
 "حفاظت از تمام فایلها" (صفحه 44)  
 "برداشتن حفاظت از تمام فایلها" (صفحه 44)

#### احتیاط :

• اگر رسانه ضبط فرمت شود، حتی فایلهای محافظت شده حذف خواهند شد.

### حفاظت فایل نمایش داده شده فعلی

فایل نمایش داده شده فعلی را حفاظت می کند یا حفاظت آن را بر می دارد.

#### نکته :

برای انتخاب/حرکت دادن مکان نما به سمت بالا/چپ یا پایین/راست، دکمه <UP/> یا <DOWN/> را فشار دهید.

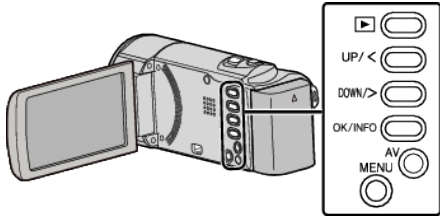

1 حالت پخش را انتخاب کنید.

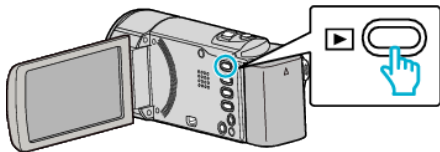

2 MENU را فشار دهید.

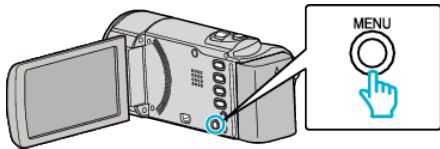

3 "محافظت / لغو" را انتخاب کرده و OK را فشار دهید.



4 "در حال حاضر" را انتخاب کرده و OK را فشار دهید.



5 بررسی کنید که این فایل صحیح برای محافظت باشد، "بله" را انتخاب کرده و OK را فشار دهید.



### حذف تمام فایلها

تمام فایلها را حذف می کند.

#### نکته :

برای انتخاب/حرکت دادن مکان نما به سمت بالا/چپ یا پایین/راست، دکمه <UP/> یا <DOWN/> را فشار دهید.

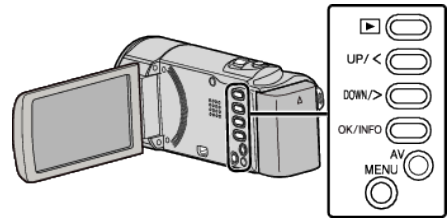

#### احتیاط :

• فایلهای حذف شده قابل بازگشت نیستند.

1 حالت پخش را انتخاب کنید.

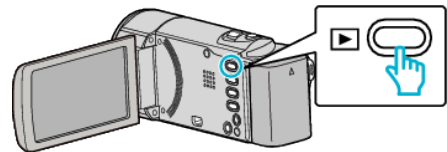

2 MENU را فشار دهید.

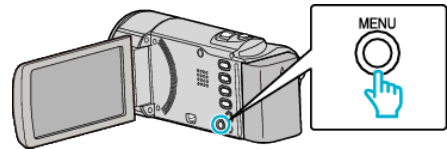

3 "حذف" را انتخاب کرده و OK را فشار دهید.

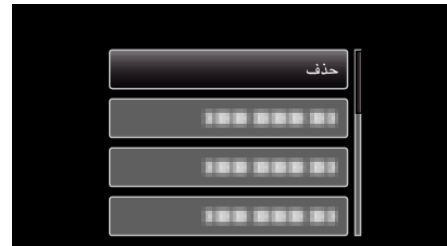

4 "حذف کلی" را انتخاب کرده و OK را فشار دهید.

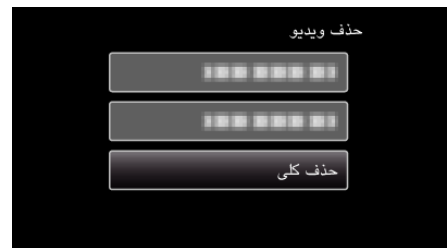

5 "بله" را انتخاب کرده و OK را فشار دهید.



- بعد از حذف، OK را فشار دهید.
- برای لغو حذف، "خیر" را انتخاب کرده و OK را فشار دهید.

#### نکته :

• فایلهای محافظت شده، قابل حذف نیستند.  
 قبل از حذف فایل، حفاظت را بردارید.  
 "حفاظت از فایلها" (صفحه 42)

- اگر حالت انتقال Eye-Fi Helper روی یکی از گزینه های "به اشتراک گذاشتن فقط فایل های انتخاب شده" یا "انتقال فقط فایل های انتخاب شده" تنظیم شده باشد، نمایش خواهد یافت.

6 پس از انتخاب تمام فایل های مورد نظر برای حفاظت یا لغو حفاظت آنها، MENU را فشار دهید.

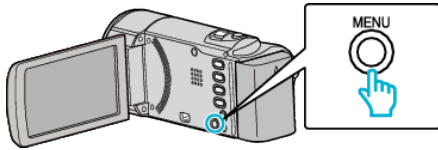

- 7 "بله" را انتخاب کرده و OK را فشار دهید.
- برای لغو حفاظت، "خیر" را انتخاب کرده و OK را فشار دهید.

- فایل مورد نظر برای حفاظت روی این صفحه ظاهر می شود.
- برای لغو حفاظت، "خیر" را انتخاب کرده و OK را فشار دهید.
- اهرم زوم را برای انتخاب فایل قبلی و بعدی، فشار دهید.
- بعد از تنظیم، OK را فشار دهید.
- برای خروج از صفحه، MENU را فشار دهید.

### حفاظت فایل های انتخاب شده

فایل های انتخاب شده را حفاظت کرده یا حفاظت آنها را برمی دارد.

نکته :

برای انتخاب/حرکت دادن مکان نما به سمت بالا/چپ یا پایین/راست، دکمه UP/< یا DOWN/> را فشار دهید.

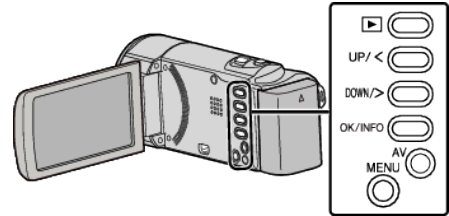

1 حالت پخش را انتخاب کنید.

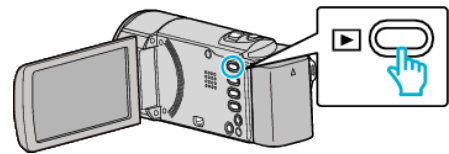

2 MENU را فشار دهید.

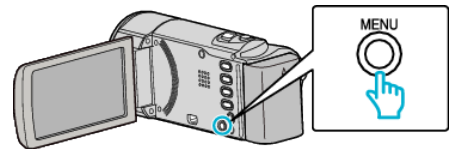

3 "حفاظت / لغو" را انتخاب کرده و OK را فشار دهید.



4 "انتخاب فایل" را انتخاب کرده و OK را فشار دهید.

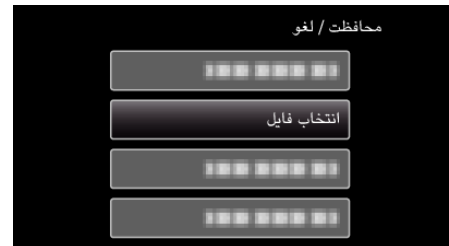

- برای خروج، MENU را فشار داده، "بله" را انتخاب کنید و OK را فشار دهید.

5 پس از انتخاب تمام فایل های مورد نظر برای حفاظت یا لغو حفاظت آنها، OK را فشار دهید.



- یک علامت حفاظت **On** روی فایل انتخاب شده ظاهر می شود.
- برای پاک کردن علامت حفاظت **On**، دوباره OK را فشار دهید.
- برای رفتن به صفحه بعد در صفحه ایندکس، اهرم **Zoom** (زوم) را حرکت دهید.

حفاظت از تمام فایلها

تمام فایلها را حفاظت می کند.

**نکته :** برای انتخاب/حرکت دادن مکان نما به سمت بالا/چپ یا پایین/راست، دکمه <UP/> یا <DOWN/> را فشار دهید.

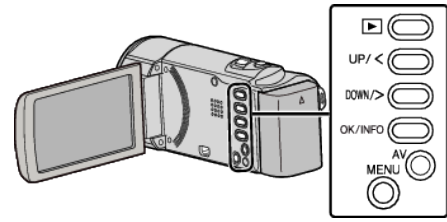

1 حالت پخش را انتخاب کنید.

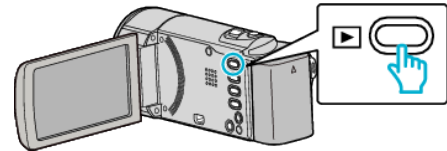

2 MENU را فشار دهید.

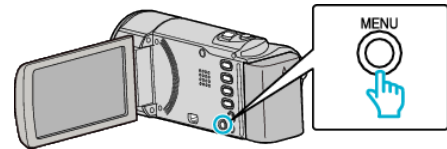

3 "محافظت / لغو" را انتخاب کرده و OK را فشار دهید.



4 "محافظت همه" را انتخاب کرده و OK را فشار دهید.



5 "بله" را انتخاب کرده و OK را فشار دهید.



• بعد از تنظیم، OK را فشار دهید.

برداشتن حفاظت از تمام فایلها

حفاظت را از تمام فایلها بر می دارد.

**نکته :** برای انتخاب/حرکت دادن مکان نما به سمت بالا/چپ یا پایین/راست، دکمه <UP/> یا <DOWN/> را فشار دهید.

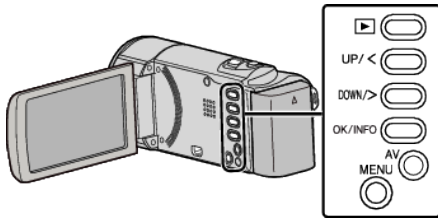

1 حالت پخش را انتخاب کنید.

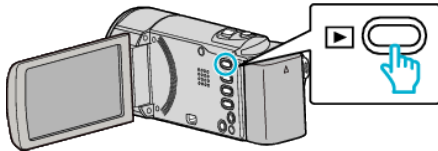

2 MENU را فشار دهید.

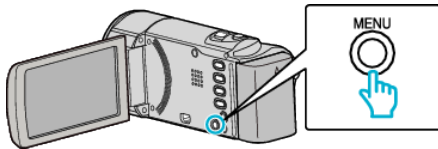

3 "محافظت / لغو" را انتخاب کرده و OK را فشار دهید.



4 "لغو همه" را انتخاب کرده و OK را فشار دهید.



5 "بله" را انتخاب کرده و OK را فشار دهید.



• پس از رها شدن حفاظت، OK را فشار دهید.

## ایجاد دیسک با استفاده از ضبط کننده Blu-ray متصل

با استفاده از ضبط کننده Blu-ray و با اتصال آن به این دوربین از طریق سیم USB می توانید دیسک هایی را ایجاد کنید.

**نکته:** برای انتخاب/حرکت دادن مکان نما به سمت بالا/چپ یا پایین/راست، دکمه <UP/> یا <DOWN/> را فشار دهید.

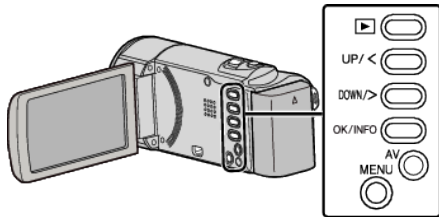

1 صفحه نمایش LCD را باز کنید.

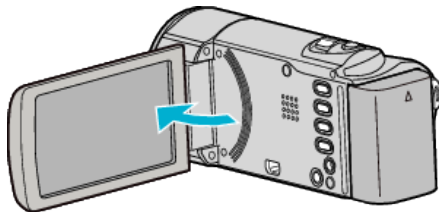

2 اتصال به یک ضبط کننده Blu-ray.

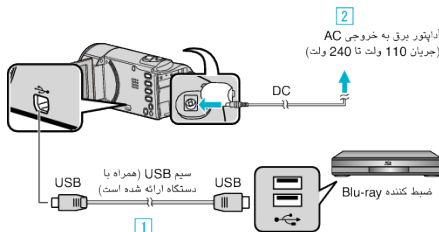

1 با استفاده از کابل USB ارائه شده متصل کنید.

2 آداپتور برق متناوب را به این دستگاه متصل کنید.

- با اتصال آداپتور برق متناوب، دستگاه بطور خودکار روشن می شود.
- مطمئن شوید از آداپتور JVC AC ارائه شده همراه دستگاه استفاده می کنید.

3 منوی "انتخاب وسیله" نمایش داده می شود.

3 "اتصال به وسایل دیگر" را انتخاب کرده و OK را فشار دهید.

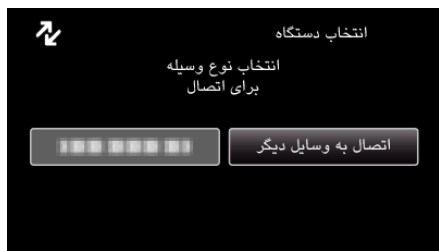

4 در ضبط کننده Blu-ray صداگذاری کنید.

- به دفترچه راهنمای ضبط کننده Blu-ray نیز مراجعه کنید.

**نکته:**

- همچنین به وب سایت زیر مراجعه کنید.

<http://www.jvc-victor.co.jp/dvmain>

## نامگذاری فایل ها با اتصال به ضبط کننده DVD یا VCR

با اتصال به ضبط کننده DVD یا VCR می توانید فیلم ها را با کیفیت استاندارد نامگذاری کنید. همچنین به دفترچه راهنمای تلویزیون، ضبط کننده DVD یا VCR یا دیگر موارد مراجعه کنید.

1 به ضبط کننده VCR/DVD وصل کنید.

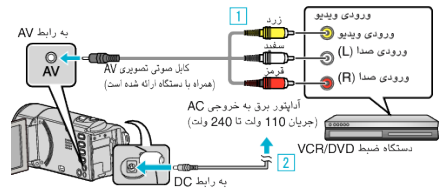

1 با استفاده از کابل AV ارائه شده، متصل کنید.

2 آداپتور برق متناوب را به این دستگاه متصل کنید.

- با اتصال آداپتور برق متناوب، دستگاه بطور خودکار روشن می شود.
- مطمئن شوید از آداپتور JVC AC ارائه شده همراه دستگاه استفاده می کنید.

2 حالت پخش را انتخاب کنید.

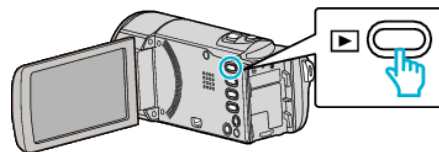

3 تلویزیون/VCR را برای ضبط آماده کنید.

- یک ورودی خارجی سازگار انتخاب کنید.
- یک نوار ویدیویی یا DVD-R را درون دستگاه قرار دهید.

4 این دستگاه را برای پخش آماده کنید.

- "خروجی ویدئو" را در منوی "تنظیمات اتصال" روی نسبت تصویر تلویزیون متصل ("4:3" یا "16:9") قرار دهید.

"خروجی ویدئو" (صفحه 67)

- برای قرار دادن تاریخ در طول نامگذاری، "نمایش روی تلویزیون" را در منوی "تنظیمات اتصال" روی "روشن" تنظیم کنید.

"نمایش روی صفحه" را در منوی پخش روی "روشن" تنظیم کنید.

"نمایش روی تلویزیون" (صفحه 67)

"نمایش روی صفحه" (صفحه 61)

5 ضبط را شروع کنید.

- پخش را در این دستگاه آغاز کرده و دکمه ضبط را از روی ضبط کننده فشار دهید.

"پخش فیلم ها" (صفحه 37)

- پس از پایان پخش، ضبط را متوقف کنید.

**احتیاط:**

- فایل کپی شده از طریق اتصال این دستگاه به یک DVD writer پشتیبانی نمی شود.

## کپی در رایانه دارای Windows

با استفاده از نرم افزار ارائه شده می توانید فایل ها را در رایانه کپی کنید.  
 DVD ها را می توان با استفاده از درایو DVD رایانه نیز ایجاد کرد.  
 اگر نرم افزار ارائه شده نصب نشده باشد، دستگاه در هنگام ضبط به عنوان یک حافظه خارجی محسوب خواهد شد.

**نکته :**

- برای ضبط روی دیسک، رایانه مورد استفاده به یک درایو DVD با قابلیت ضبط نیاز دارد.

## اشکال در استفاده از نرم افزار ارائه شده LoiLoScope AX

اطلاعات حمایت از کاربر

- صفحه خانگی شرکت :LoiLo Inc.

<http://loilo.tv/product/15>

- برای اطلاع از جزئیات مربوط به نحوه بارگذاری در YouTube و یا نحوه ضبط فیلم در دیسک ها:

<http://loilo.tv/product/support/22>



بررسی نیازمندی های سیستم (دستورالعمل ها)

روی "Computer" (یا "My Computer") در منوی "Start" کلیک راست کنید و "Properties" را انتخاب کنید تا مواد زیر را چک کنید.

Windows Vista/Windows 7

● به دستورالعمل های اجرایی موجود در بخش تصاویر متحرک در راهنمای کاربر با جزئیات کامل مراجعه کنید.

Windows XP

● به دستورالعمل های اجرایی موجود در بخش تصاویر متحرک در راهنمای کاربر با جزئیات کامل مراجعه کنید.

Windows XP	Windows Vista/Windows 7	
Windows XP Home Edition یا Professional Service Pack 3 (فقط نسخه های از پیش نصب شده)	Windows Vista 32/64-bit Home Premium یا Home Basic Service Pack 2 (فقط نسخه های از پیش نصب شده) Windows 7 32/64-bit Home Premium (فقط نسخه های از پیش نصب شده)	سیستم عامل
Intel Core 2 Duo · CPU 1,6 گیگاهرتز یا بیشتر (Intel Core 2 Duo · CPU با فرکانس 2 گیگاهرتز یا بیشتر توصیه می شود)	Intel Core 2 Duo · CPU 1,6 گیگاهرتز یا بیشتر (Intel Core 2 Duo · CPU با فرکانس 2 گیگاهرتز یا بیشتر توصیه می شود)	CPU
حداقل 2 گیگابایت	حداقل 2 گیگابایت	RAM

■ دیگر مشخصات لازم

گرافیک: Intel 945 یا بالاتر توصیه می شود، سری NVIDIA GeForce 6000 یا بالاتر توصیه می شود، ATI Radeon 9600 یا بالاتر توصیه می شود.

نکته :

- اگر رایانه شما دارای مشخصات عنوان شده در بالا نباشد، کارآیی نرم افزار ارائه شده تضمین نمی شود.
- برای اطلاعات بیشتر، با سازنده رایانه خود تماس بگیرید.

نصب نرم افزار ارائه شده

- شما می توانید تصاویر ضبط شده را در وسط نوار پوشه نمایش دهید و با استفاده از نرم افزار ارائه شده به آسانی آنها را ویرایش کنید.
- به دستورالعمل های اجرایی موجود در بخش تصاویر متحرک در راهنمای کاربر با جزئیات کامل مراجعه کنید.



● تهیه نسخه پشتیبان شروع می شود.

**نکته :**

- قبل از تهیه نسخه پشتیبان، کارت SD که فیلم ها در این دستگاه بر روی آن ذخیره می شوند را وارد کنید.
- بعد از تهیه نسخه پشتیبان فیلم ها با استفاده از نرم افزار ارائه شده آنها را نمی توان روی این دوربین ذخیره کرد.
- اگر در استفاده از نرم افزار عرضه شده LoiloScope AX با هر مشکلی روبرو شدید، لطفاً از «اطلاعات حمایت از کاربر» درخواست راهنمایی کنید.

<a href="http://loilo.tv/product/15">http://loilo.tv/product/15</a>	صفحه اصلی
---	-----------

- فیلمهای ناخواسته را قبل از تهیه نسخه پشتیبان حذف کنید.
- تهیه نسخه پشتیبان از تعداد زیادی فیلم، کمی زمان می برد.
- حذف فایل‌های ناخواسته (صفحه 40)

**قطع اتصال این دستگاه از رایانه**

1 روی "Safely Remove Hardware and Eject Media" کلیک کنید.

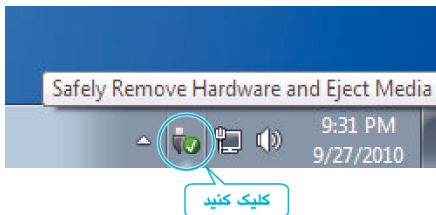

- 2 روی "Safely Remove USB Mass Storage Device" کلیک کنید.
- 3 (برای Windows Vista) روی "OK" کلیک کنید.
- 4 کابل USB را جدا کنید و مانیتور LCD را ببندید.

**تهیه نسخه پشتیبان از همه فایل ها**

قبل از تهیه نسخه پشتیبان، اطمینان حاصل کنید که فضای خالی کافی در هارد دیسک رایانه (HDD) وجود داشته باشد.

**نکته :** برای انتخاب/حرکت دادن مکان نما به سمت بالا/چپ یا پایین/راست، دکمه <UP/> یا <DOWN/> را فشار دهید.

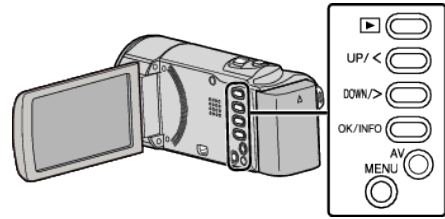

1 صفحه نمایش LCD را باز کنید.

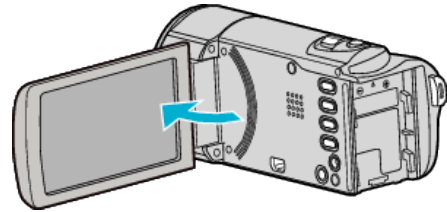

2 کاب USB و آداپتور AC را وصل کنید.

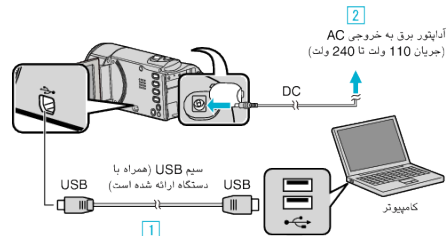

- 1 با استفاده از کابل USB ارائه شده متصل کنید.
  - 2 آداپتور برق متناوب را به این دستگاه متصل کنید.
  - با اتصال آداپتور برق متناوب، دستگاه بطور خودکار روشن می شود.
  - مطمئن شوید از آداپتور JVC AC ارائه شده همراه دستگاه استفاده می کنید.
  - نرم افزار ارائه شده LoiloScope AX در رایانه شروع به کار می کند.
  - سایر عملکردها بر روی رایانه انجام می شود.
- 3 فایل هایی که می خواهید از آن ها پشتیبانی تهیه کنید را انتخاب کنید.

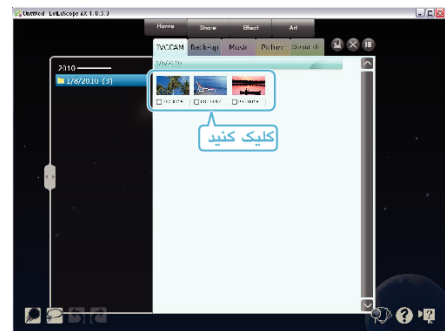

4 "Back-up" را انتخاب کنید.

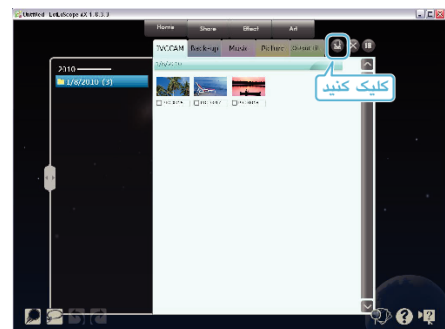

5 شروع به تهیه نسخه پشتیبان کنید.

<a href="http://loilo.tv/product/15">http://loilo.tv/product/15</a>	صفحه اصلی
---	-----------

### سازماندهی فایلها

پس از تهیه نسخه پشتیبان از فایلها، آنها را با افزودن برچسب هایی نظیر "سفر خانوادگی" یا "دیدار ورزشی" سازماندهی کنید. این کار نه تنها برای ایجاد دیسک ها مفید است، بلکه مشاهده فایلها را نیز آسان می کند.

#### 1 روی آیکن LoiloScope AX دو بار کلیک کنید.

- نرم افزار فراهم شده راه اندازی می شود.

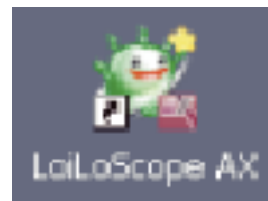

#### 2 فایلهای مورد سازماندهی را نمایش دهید.

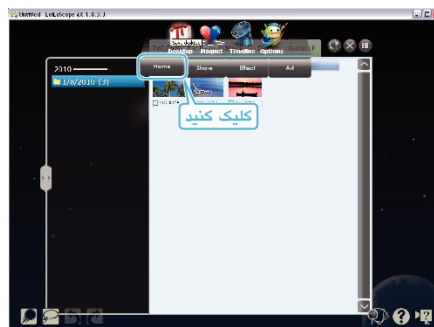

#### 3 یک فهرست کاربری ایجاد کنید.

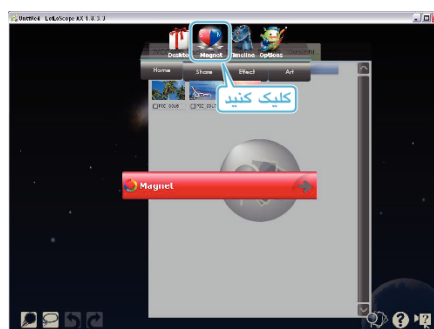

- یک فهرست کاربری جدید به کتابخانه فهرست کاربری اضافه می شود.

#### 4 فایلها را در فهرست کاربری ایجاد شده ثبت کنید.



#### نکته :

- اگر در استفاده از نرم افزار عرضه شده LoiloScope AX با هر مشکلی روبرو شدید، لطفاً از "اطلاعات حمایت از کاربر" درخواست راهنمایی کنید.

**تهیه نسخه پشتیبان از فایل ها بدون استفاده از نرم افزار فراهم شده**

فایل ها را با روش زیر به یک رایانه کپی کنید.

**نکته :** برای انتخاب/حرکت دادن مکان نما به سمت بالا/چپ یا پایین/راست، دکمه <UP/> یا <DOWN/> را فشار دهید.

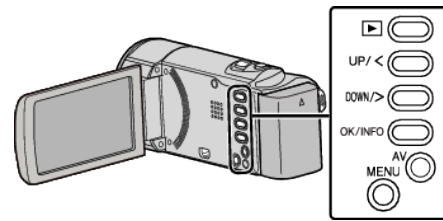

1 صفحه نمایش LCD را باز کنید.

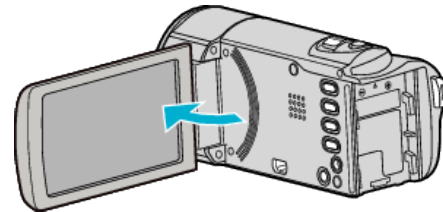

2 کاب USB و آداپتور AC را وصل کنید.

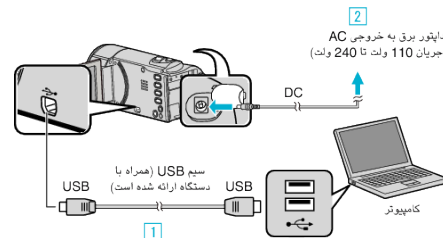

1 با استفاده از کابل USB ارائه شده متصل کنید.

2 آداپتور برق متناوب را به این دستگاه متصل کنید.

• با اتصال آداپتور برق متناوب، دستگاه بطور خودکار روشن می شود.

• مطمئن شوید از آداپتور JVC AC ارائه شده همراه دستگاه استفاده می کنید.

3 منوی "انتخاب وسیله" نمایش داده می شود.

3 "اتصال به کامپیوتر" را انتخاب کرده و OK را فشار دهید.



• برای انتقال مکان نما، <UP/> یا <DOWN/> را فشار دهید.

4 "پخش بر روی کامپیوتر" را انتخاب کرده و OK را فشار دهید.



• برای انتقال مکان نما، <UP/> یا <DOWN/> را فشار دهید.

• برای لغو و بازگشت به صفحه قبلی، MENU را فشار دهید.

• در صورت شروع به کار برنامه LoLoScope AX، آن را ببندید.

• سایر عملکردها بر روی رایانه انجام می شود.

5 از منوی "Start"، "Computer" (Windows Vista) / "My Computer" (Windows XP) / "Computer" (Windows 7) را انتخاب و روی

آیکون "JVCCAM\_MEM" یا "JVCCAM\_SD" کلیک کنید.

• فایل مورد نظر را در پوشه باز کنید.

• "فهرست فایلها و پوشه ها" (صفحه 51)

6 فایلها را به هر پوشه دلخواه در رایانه (دسکتاپ و غیره) کپی کنید.

**احتیاط :**

• اگر فایل ها و پوشه ها در رایانه حذف/جابجا شوند و یا نام آنها تغییر کرده باشد، دیگر نمی توان آنها را در این دستگاه پخش کرد.

**نکته :**

• برای ویرایش/مشاهده فایل ها، از نرم افزاری استفاده کنید که از فایل های MP4 SD (فيلم) پشتیبانی می کند.

• عملیات فوق روی کامپیوتر ممکن است بسته به سیستم مورد استفاده متفاوت باشد.

**قطع اتصال این دستگاه از رایانه**

1 روی "Safely Remove Hardware and Eject Media" کلیک کنید.

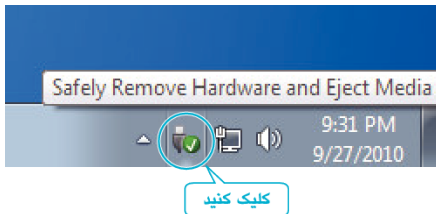

2 روی "Safely Remove USB Mass Storage Device" کلیک کنید.

3 (برای Windows Vista) روی "OK" کلیک کنید.

4 کابل USB را جدا کنید و مانیتور LCD را ببندید.

## کپی در رایانه داری Mac

فایلها را با روش زیر به یک کامپیوتر مکینتاش (Mac) کپی کنید.

**نکته:** برای انتخاب/حرکت دادن مکان نما به سمت بالا/چپ یا پایین/راست، دکمه UP/> یا DOWN/< را فشار دهید.

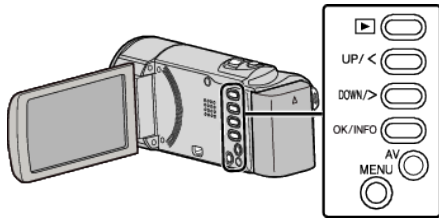

1 صفحه نمایش LCD را باز کنید.

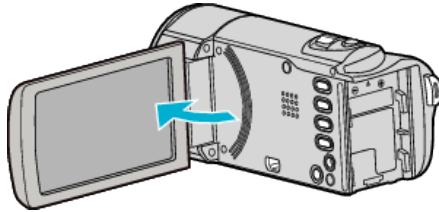

2 کاب USB و آداپتور AC را وصل کنید.

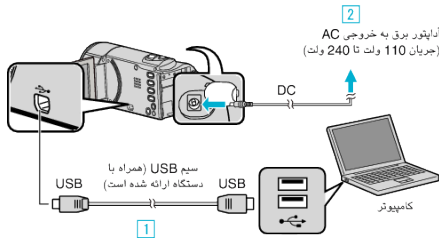

1 با استفاده از کابل USB ارائه شده متصل کنید.

2 آداپتور برق متناوب را به این دستگاه متصل کنید.

- با اتصال آداپتور برق متناوب، دستگاه بطور خودکار روشن می شود.
- مطمئن شوید از آداپتور JVC AC ارائه شده همراه دستگاه استفاده می کنید.

3 منوی "انتخاب وسیله" نمایش داده می شود.

- نرم افزار ارائه شده برای این مرحله مورد نیاز نیست.

3 "اتصال به کامپیوتر" را انتخاب کرده و OK را فشار دهید.



- برای انتقال مکان نما، UP/> یا DOWN/< را فشار دهید.

4 "پخش بر روی کامپیوتر" را انتخاب کرده و OK را فشار دهید.



- برای انتقال مکان نما، UP/> یا DOWN/< را فشار دهید.
- برای لغو و بازگشت به صفحه قبلی، MENU را فشار دهید.
- در صورت شروع به کار برنامه LoiLoScope AX، آن را ببندید.
- سایر عملکردها بر روی رایانه انجام می شود.

5 روی آیکن "JVCCAM\_MEM" یا "JVCCAM\_SD" روی دسکتاپ کلیک کنید.

- پوشه باز می شود.

6 روی آیکن نمایش ستونی کلیک کنید.

## فهرست فایلها و پوشه ها

فایلها و پوشه ها در کارت SD به ترتیب زیر ایجاد شده اند. آنها فقط در هنگام لزوم ایجاد می شوند.

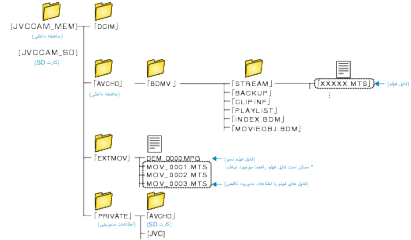

## احتیاط:

- اگر فایلها و پوشه ها در رایانه حذف/جابجا شوند یا نام آنها تغییر کرده باشد، دیگر نمی توان آنها را در این دستگاه پخش کرد.

آیکون نمایش ستونی

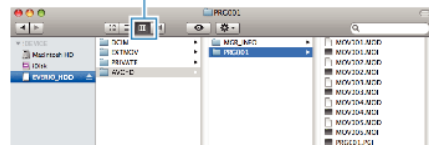

● فایل مورد نظر را در پوشه باز کنید.

● "فهرست فایلها و پوشه ها" (فصل 51)

7 فایلها را به هر پوشه دلخواه در رایانه (دسکتاپ و غیره) کپی کنید.

فایلهایی که باید کپی شوند

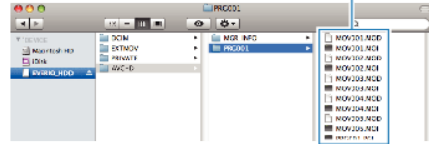

**احتیاط :**

- اگر فایل ها و پوشه ها در رایانه حذف/جابجا شوند و یا نام آنها تغییر کرده باشد، دیگر نمی توان آنها را در این دستگاه پخش کرد.
- فایل های MP4 کپی شده در رایانه دارای Mac را نمی توان به iMovie منتقل کرد.
- برای استفاده از فایل های MP4 همراه با iMovie، فایل ها را با استفاده از iMovie منتقل کنید.

**نکته :**

- برای ویرایش/مشاهده فایل ها، از نرم افزاری استفاده کنید که از فایل های MP4 SD (فیلم) پشتیبانی می کند.
- هنگام جدا کردن دستگاه از رایانه، نماد "JVCCAM\_MEM" یا "JVCCAM\_SD" روی دسک تاپ را بر روی سطل زباله کشیده و رها کنید.

**iMovie**

- با استفاده از Apple's iMovie '08, '09 یا 11 می توانید فایل ها را از دوربین به رایانه منتقل کنید.
- برای بررسی ملزومات سیستم، "About This Mac" را از منوی Apple انتخاب کنید. نسخه سیستم عامل، پردازنده یا میزان حافظه را می توانید تعیین کنید.
- برای اطلاع از جدید ترین جزئیات درباره iMovie به وب سایت Apple مراجعه کنید.
  - برای اطلاع از جزئیات مربوط به نحوه استفاده از iMovie، به فایل راهنما مراجعه کنید.
  - هیچ ضمانتی وجود ندارد که این عملیات در همه محیطهای کامپیوتری اجرا شود.

## اجرای منو

برای تنظیم منو از دکمه های عملیاتی استفاده کنید.

- بسته به حالت مورد استفاده، منو متفاوت است.

### نکته :

برای انتخاب/حرکت دادن مکان نما به سمت بالا/چپ یا پایین/راست، دکمه <UP/> یا <DOWN/> را فشار دهید.

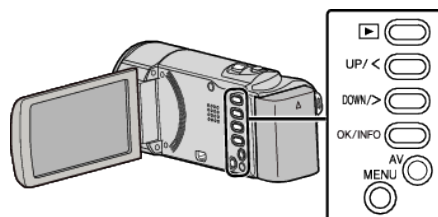

1 MENU را فشار دهید.

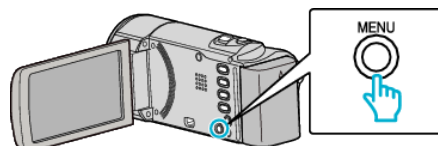

2 منوی مورد نظر را انتخاب کرده و OK را فشار دهید.

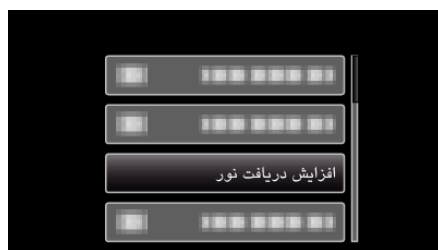

3 تنظیم مورد نظر را انتخاب کرده و OK را فشار دهید.



### نکته :

- برای بازگشت به صفحه قبلی، MENU را فشار دهید.

بازگرداندن تمام تنظیمات به وضعیت پیش فرض :

- با استفاده از "پیش تنظیم کارخانه" در منوی تنظیمات اصلی، تنظیم کنید.

"پیش تنظیم کارخانه" (صفحه 66)

## منوی ضبط (فیلم)

شما می توانید تنظیمات مختلفی را نظیر روشنایی و توازن سفیدی برای تناسب با شیئی یا موضوع انجام دهید. همچنین می توانید تنظیماتی نظیر کیفیت و بهبود تصویر را تغییر دهید.

تنظیم	جزئیات
تنظیم دستی	تنظیمات ضبط را می توان به صورت دستی انجام داد. ● این تنظیمات فقط زمانی نمایش داده می شوند که ضبط در حالت دستی باشد. "ضبط دستی" (صفحه 24)
اولویت چهره AE/AF	بطور خودکار چهره ها را تشخیص داده و روشنایی و فوکوس را تنظیم می کند. "تصویبرداری شفاف از سوژه های جاندار (AE/AF) تشخیص چهره" (صفحه 31)
DIS	لرزش دوربین در طول ضبط به میزان قابل توجهی کم می شود. "کاهش لرزش دوربین" (صفحه 31)
افزایش دریافت نور	هنگام ضبط در مکانهای تاریک، موضوع را به طور خودکار روشن تر نشان می دهد. "افزایش دریافت نور" (صفحه 56)
حذف صدای باد	صدای ایجاد شده توسط باد را کاهش می دهد. "حذف صدای باد" (صفحه 56)
ضبط با وقفه	با تصویربرداری از صحنه های آهسته در مدت زمان طولانی و با فاصله زمانی می توانید تغییرات ایجاد شده در صحنه را مشاهده کنید. "ضبط با وقفه (ضبط با وقفه)" (صفحه 32)
ضبط خودکار	این عملکرد به دستگاه امکان می دهد تا با ردیابی تغییرات در حرکت سوژه (روشنایی) در کادر قرمز نمایش داده شده روی نمایشگر LCD، ضبط را بطور خودکار انجام دهد. "ضبط خودکار با تشخیص حرکات (ضبط خودکار)" (صفحه 34)
کیفیت ویدئو	تنظیم کیفیت فیلم. "کیفیت ویدئو" (صفحه 57)
بزرگنمایی	حداکثر نسبت زوم را تنظیم می کند. "بزرگنمایی" (صفحه 57)
تنظیم ساعت	ساعت فعلی را مجدداً تنظیم می کند یا در صورت استفاده از دستگاه در کشورهای دیگر روی ساعت محلی تنظیم می کند. "تنظیم ساعت" (صفحه 57)

**DIS**

لرزش دوربین در طول ضبط به میزان قابل توجهی کم می شود.  
جزئیات عملی  
"کاهش لرزش دوربین" (صفحه 31)

**AE/AF چهره**

بطور خودکار چهره ها را تشخیص داده و روشنایی و فوکوس را تنظیم می کند.  
جزئیات عملی  
"تصویربرداری شفاف از سوژه های جاندار (AE/AF تشخیص چهره)" (صفحه 31)

## حذف صدای باد

صدای ایجاد شده توسط باد را کاهش می دهد.

تنظیم	جزئیات
خاموش	عملکرد را غیرفعال می کند.
روشن	عملکرد را فعال می کند.

## نمایش مورد

## نکته :

برای انتخاب/حرکت دادن مکان نما به سمت بالا/چپ یا پایین/راست، دکمه <UP/> یا <DOWN/> را فشار دهید.

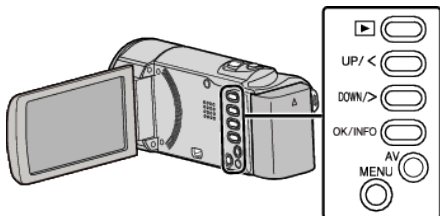

## 1 MENU را فشار دهید.

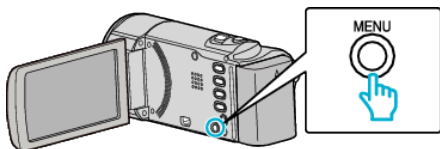

## 2 "حذف صدای باد" را انتخاب کرده و OK را فشار دهید.



## ضبط با وقفه

با تصویربرداری از صحنه های آهسته در مدت زمان طولانی و با فاصله زمانی می توانید تغییرات ایجاد شده در صحنه را مشاهده کنید.

با این کار می توان برخی مشاهدات را نظیر باز شدن یک غنچه تسهیل کرد.

"ضبط با وقفه (ضبط با وقفه)" (صفحه 32)

## ضبط خودکار

این عملکرد به دستگاه امکان می دهد تا با ردیابی تغییرات در حرکت سوژه (روشنایی) در کادر قرمز نمایش داده شده روی نمایشگر LCD، ضبط را بطور خودکار انجام دهد.

جزئیات عملی

"ضبط خودکار با تشخیص حرکات (ضبط خودکار)" (صفحه 34)

## افزایش دریافت نور

هنگام ضبط در مکانهای تاریک، موضوع را به طور خودکار روشن تر نشان می دهد.

تنظیم	جزئیات
خاموش	عملکرد را غیرفعال می کند.
روشن	در تاریکی، صحنه را به صورت برقی روشن می کند.
شاتر آهسته خودکار	در تاریکی، صحنه را به صورت خودکار روشن می کند.

## نکته :

• هرچند "شاتر آهسته خودکار" صحنه را بیش از "روشن" روشن می کند، حرکات شیی ممکن است غیرطبیعی شود.

## نمایش مورد

## نکته :

برای انتخاب/حرکت دادن مکان نما به سمت بالا/چپ یا پایین/راست، دکمه <UP/> یا <DOWN/> را فشار دهید.

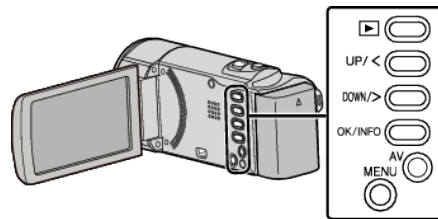

## 1 MENU را فشار دهید.

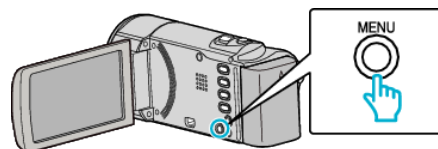

## 2 "افزایش دریافت نور" را انتخاب کرده و OK را فشار دهید.



بزرگنمایی

حداکثر نسبت زوم را تنظیم می کند.

جزئیات	تنظیم
زوم تا 40x را فعال می کند.	40X/نوری
زوم تا 70x را فعال می کند.	70x/DYNAMIC
زوم تا 60x را فعال می کند.	60x/DYNAMIC
زوم تا 200x را فعال می کند.	200x/دیجیتال

نکته :

- "70x/DYNAMIC" فقط وقتی موجود است که "کیفیت ویدئو" روی "HRW" یا "SRW" تنظیم شده باشد.
- "60x/DYNAMIC" فقط وقتی موجود است که "کیفیت ویدئو" روی "HR" یا "SR" تنظیم شده باشد.
- با استفاده از زوم دینامیک می توانید ناحیه زوم را بدون کاهش کیفیت تصویر افزایش دهید.
- هنگام استفاده از زوم دیجیتال، به دلیل بزرگنمایی دیجیتال تصویر دندانه ای می شود.

نمایش مورد

نکته :

برای انتخاب/حرکت دادن مکان نما به سمت بالا/چپ یا پایین/راست، دکمه UP/< یا DOWN/> را فشار دهید.

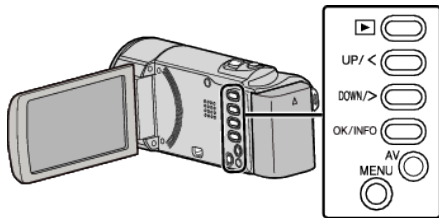

1 MENU را فشار دهید.

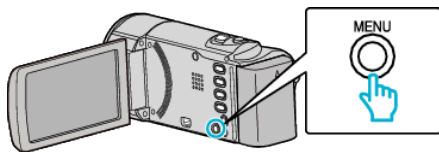

2 "بزرگنمایی" را انتخاب کرده و OK را فشار دهید.

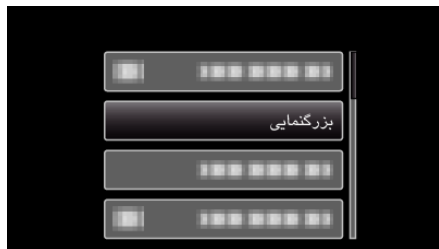

کیفیت ویدئو

تنظیم کیفیت فیلم.

جزئیات	تنظیم
با کیفیت استاندارد ضبط می کند (16:9).	HRW 576 x 720 50i
برای ضبط های طولانی با کیفیت استاندارد (16:9).	SRW 576 x 720 50i
با کیفیت استاندارد ضبط می کند (4:3).	HR 576 x 720 50i
برای ضبط های طولانی با کیفیت استاندارد (4:3).	SR 576 x 720 50i

نکته :

- شما می توانید کیفیت فیلم را از صفحه نمایش زمان باقیمانده ضبط تغییر دهید. کیفیت فیلم را با استفاده از دکمه های UP/< و DOWN/> انتخاب کرده و OK را فشار دهید.

نمایش مورد

نکته :

برای انتخاب/حرکت دادن مکان نما به سمت بالا/چپ یا پایین/راست، دکمه UP/< یا DOWN/> را فشار دهید.

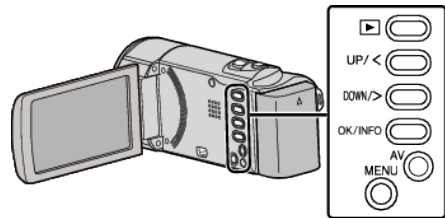

1 MENU را فشار دهید.

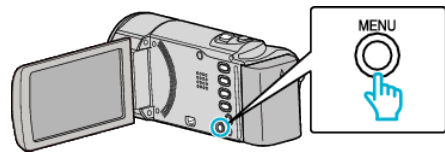

2 "کیفیت ویدئو" را انتخاب کرده و OK را فشار دهید.

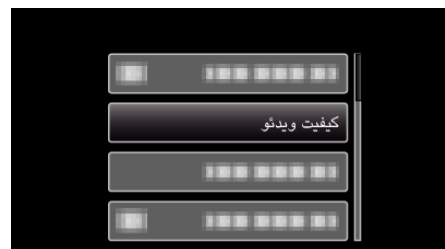

تنظیم ساعت

ساعت فعلی را مجدداً تنظیم می کند یا در صورت استفاده از دستگاه در کشورهای دیگر روی ساعت محلی تنظیم می کند.

جزئیات	تنظیم
ساعت فعلی را مجدداً تنظیم می کند یا تنظیمات را تغییر می دهد. "تنظیم مجدد ساعت" (صفحه 17)	تنظیم ساعت
تنها با انتخاب مقصد، ساعت این دستگاه را هنگام استفاده از آن در کشورهای دیگر روی ساعت محلی تنظیم می کند. "تنظیم ساعت با زمان محلی در هنگام سفر" (صفحه 20)	تنظیم ناحیه
استفاده یا عدم استفاده از ساعت تابستانی در مقصد سفر را تعیین می کند. "تنظیم ساعت تابستانی" (صفحه 20)	ساعت تابستانی

نکته :

- ساعت تابستانی، سیستم جلو بردن ساعت به میزان 1 ساعت برای مدت زمانی مشخص در تابستان است.

این سیستم اصولاً در کشورهای غربی استفاده می شود.

### نمایش مورد

نکته :

برای انتخاب/حرکت دادن مکان نما به سمت بالا/چپ یا پایین/راست، دکمه <UP/> یا <DOWN/> را فشار دهید.

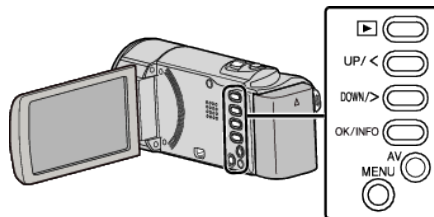

1 MENU را فشار دهید.

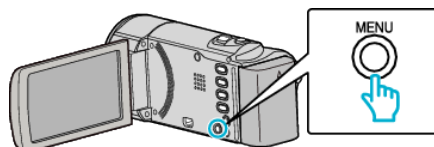

2 "تنظیم ساعت" را انتخاب کرده و OK را فشار دهید.

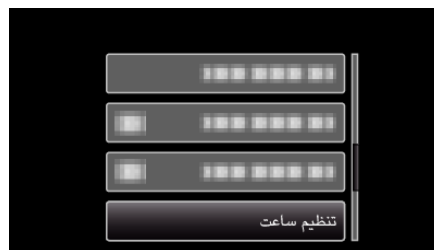

## منوی تنظیمات دستی

تنظیمات ضبط را می توان به صورت دستی انجام داد.

نکته :

• این تنظیمات فقط زمانی نمایش داده می شوند که ضبط در حالت دستی باشد.

تنظیم	جزئیات
انتخاب صحنه	تنظیمات متناسب با شرایط تصویربرداری قابل انتخاب است. "انتخاب صحنه" (صفحه 25)
FOCUS	فوکوس را می توان به صورت دستی تنظیم کرد. "تنظیم دستی فوکوس" (صفحه 26)
تنظیم روشنایی	روشنایی کلی صفحه نمایش را تنظیم کنید. "تنظیم روشنایی" (صفحه 27)
توازن سفیدی	رنگ را متناسب با منبع نور تنظیم کنید. "تنظیم توازن سفیدی" (صفحه 28)
جبران نور زمینه	اگر موضوع به دلیل نور پس زمینه تاریک باشد، تصویر را تصحیح می کند. "تنظیم خنثی کردن نور پس زمینه" (صفحه 29)
تله ماکرو	امکان ضبط تصاویر نمای نزدیک را در هنگام استفاده از انتهای تله فوتوی زوم (T) فراهم می کند. "گرفتن نماهای نزدیک" (صفحه 30)

## انتخاب صحنه

تنظیمات متناسب با شرایط تصویربرداری قابل انتخاب است.  
جزئیات عملی  
"انتخاب صحنه" (صفحه 25)

## جبران نور زمینه

اگر موضوع به دلیل نور پس زمینه تاریک باشد، تصویر را تصحیح می کند.  
جزئیات عملی  
"تنظیم خنثی کردن نور پس زمینه" (صفحه 29)

## FOCUS

فوکوس را می توان به صورت دستی تنظیم کرد.  
جزئیات عملی  
"تنظیم دستی فوکوس" (صفحه 26)

## تله ماکرو

امکان ضبط تصاویر نمای نزدیک را در هنگام استفاده از انتهای تله فوتوی زوم (T) فراهم می کند.  
جزئیات عملی  
"گرفتن نماهای نزدیک" (صفحه 30)

## تنظیم روشنایی

روشنایی کلی صفحه نمایش را تنظیم کنید.  
جزئیات عملی  
"تنظیم روشنایی" (صفحه 27)

## توازن سفیدی

رنگ را متناسب با منبع نور تنظیم کنید.  
جزئیات عملی  
"تنظیم توازن سفیدی" (صفحه 28)

## منوی پخش (فیلم)

شما می توانید فیلمها را حذف کرده یا فیلم خاصی را جستجو کنید.

جزئیات	تنظیم
فیلمهای ناخواسته را حذف می کند. "حذف فایل نمایش داده شده فعلی" (صفحه 40) "حذف فایلهای انتخاب شده" (صفحه 41) "حذف تمام فایلها" (صفحه 42)	حذف
فایلها را از حذف شدن تصادفی محافظت می کند. "حفاظت فایل نمایش داده شده فعلی" (صفحه 42) "حفاظت فایلهای انتخاب شده" (صفحه 43) "حفاظت از تمام فایلها" (صفحه 44) "برداشتن حفاظت از تمام فایلها" (صفحه 44)	محافظت / لغو
ساعت فعلی را مجدداً تنظیم می کند یا در صورت استفاده از دستگاه در کشورهای دیگر روی ساعت محلی تنظیم می کند. "تنظیم ساعت" (صفحه 61)	تنظیم ساعت
نمایش یا عدم نمایش مواردی مانند آیکونها را بر روی صفحه نمایش در هنگام پخش تنظیم می کند. "نمایش روی صفحه" (صفحه 61)	نمایش روی صفحه

تنظیم	جزئیات
خاموش	اصلاً نمایشی وجود ندارد.
روشن	همه چیز را نشان می دهد.

**نمایش مورد**

**نکته :**

برای انتخاب/حرکت دادن مکان نما به سمت بالا/چپ یا پایین/راست، دکمه UP/< یا DOWN/> را فشار دهید.

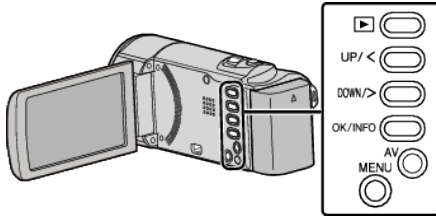

**1** MENU را فشار دهید.

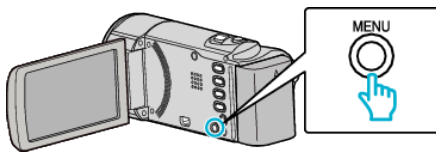

**2** "نمایش روی صفحه" را انتخاب کرده و OK را فشار دهید.



**حذف**

فیلمهای ناخواسته را حذف می کند.

جزئیات عملی

"حذف فایل نمایش داده شده فعلی" (صفحه 40)

"حذف فایلهای انتخاب شده" (صفحه 41)

"حذف تمام فایلها" (صفحه 42)

**محافظت/لغو**

فایلها را از حذف شدن تصادفی محافظت می کند.

جزئیات عملی

"حفاظت فایل نمایش داده شده فعلی" (صفحه 42)

"حفاظت فایلهای انتخاب شده" (صفحه 43)

"حفاظت از تمام فایلها" (صفحه 44)

"برداشتن حفاظت از تمام فایلها" (صفحه 44)

**تنظیم ساعت**

ساعت فعلی را مجدداً تنظیم می کند یا در صورت استفاده از دستگاه در کشورهای دیگر روی ساعت محلی تنظیم می کند.

تنظیم	جزئیات
تنظیم ساعت	ساعت فعلی را مجدداً تنظیم می کند یا تنظیمات را تغییر می دهد. "تنظیم مجدد ساعت" (صفحه 17)
تنظیم ناحیه	تنها با انتخاب مقصد، ساعت این دستگاه را هنگام استفاده از آن در کشورهای دیگر روی ساعت محلی تنظیم می کند. "تنظیم ساعت با زمان محلی در هنگام سفر" (صفحه 20)
ساعت تابستانی	استفاده یا عدم استفاده از ساعت تابستانی در مقصد سفر را تعیین می کند. "تنظیم ساعت تابستانی" (صفحه 20)

**نکته :**

- ساعت تابستانی، سیستم جلو بردن ساعت به میزان 1 ساعت برای مدت زمانی مشخص در تابستان است.  
این سیستم اصولاً در کشورهای غربی استفاده می شود.

**نمایش مورد**

**نکته :**

برای انتخاب/حرکت دادن مکان نما به سمت بالا/چپ یا پایین/راست، دکمه UP/< یا DOWN/> را فشار دهید.

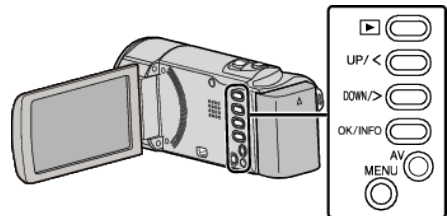

**1** MENU را فشار دهید.

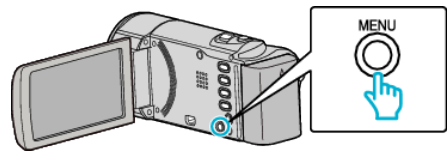

**2** "تنظیم ساعت" را انتخاب کرده و OK را فشار دهید.

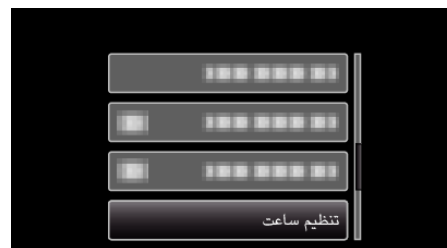

**نمایش روی صفحه**

نمایش یا عدم نمایش مواردی مانند آیکونها را بر روی صفحه نمایش در هنگام پخش تنظیم می کند.

## منوی تنظیمات نمایش

شما می توانید تنظیمات مختلف صفحه نمایش نظیر روشنایی صفحه LCD و غیره را انجام دهید.

جزئیات	تنظیم
زبان روی صفحه نمایش را می توانید تغییر دهید. "تغییر زبان صفحه نمایش" (صفحه 18)	LANGUAGE
ترتیب قالب نمایش سال، ماه، روز و ساعت (24 ساعته/12 ساعته) را تعیین می کند. "انتخاب نمایش تاریخ" (صفحه 62)	انتخاب نمایش تاریخ
روشنایی صفحه نمایش LCD را تنظیم می کند. "روشنایی مانیتور" (صفحه 63)	روشنایی مانیتور

- برای نمایش تاریخ، روی هر قالبی از "year.month.day"، "month.day.year" و "day.month.year" تنظیم کنید.
- برای نمایش ساعت، روی هر قالبی از "12h" و "24h" تنظیم کنید.
- برای انتقال مکان نما، UP/< یا DOWN/> را فشار دهید.
- بعد از تنظیم، OK را فشار دهید.

## سبک ساعت

سبک ساعت این دستگاه بسته به مدل آن متفاوت می باشد.



- ترتیب "سال، ماه، روز، زمان" بسته به سبک نمایش تاریخ تغییر می کند.

## LANGUAGE

زبان روی صفحه نمایش را می توانید تغییر دهید.  
جزئیات عملی  
"تغییر زبان صفحه نمایش" (صفحه 18)

## انتخاب نمایش تاریخ

ترتیب قالب نمایش سال، ماه، روز و ساعت (24 ساعته/12 ساعته) را تعیین می کند.

**نکته :**  
برای انتخاب/حرکت دادن مکان نما به سمت بالا/چپ یا پایین/راست، دکمه UP/< یا DOWN/> را فشار دهید.

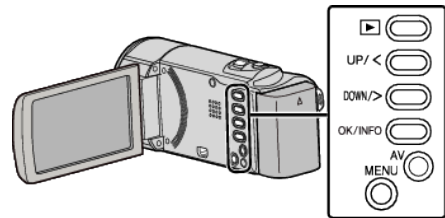

1 MENU را فشار دهید.

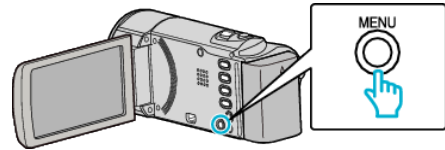

2 "تنظیمات نمایش" را انتخاب کرده و OK را فشار دهید.



3 "انتخاب نمایش تاریخ" را انتخاب کرده و OK را فشار دهید.

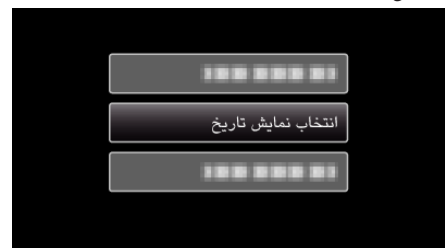

4 نوع نمایش تاریخ و ساعت را تنظیم کنید.



روشنایی مانیتور

روشنایی صفحه نمایش LCD را تنظیم می کند.

تنظیم	جزئیات
4	پس زمینه صفحه نمایش را بدون توجه به شرایط محیطی روشن می کند.
3	روشنایی را روی میزان استاندارد تنظیم می کند.
2	پس زمینه صفحه نمایش را بدون توجه به شرایط محیطی تاریک می کند.
1	روی روشنایی کم تنظیم می کند. با این انتخاب به افزایش عمر باتری کمک می شود.
خودکار	هنگام استفاده در محیط سرباز، روشنایی را به طور خودکار روی "4" و هنگام استفاده در محیطهای سربسته روی "3" تنظیم می کند.

نمایش مورد

نکته :

برای انتخاب/حرکت دادن مکان نما به سمت بالا/چپ یا پایین/راست، دکمه UP/< یا DOWN/> را فشار دهید.

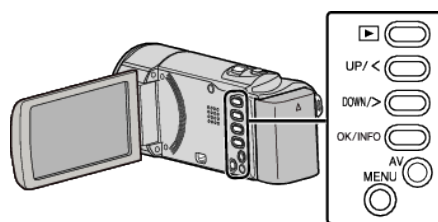

1 MENU را فشار دهید.

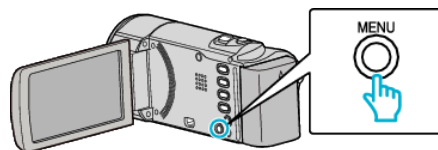

2 "تنظیمات نمایش" را انتخاب کرده و OK را فشار دهید.

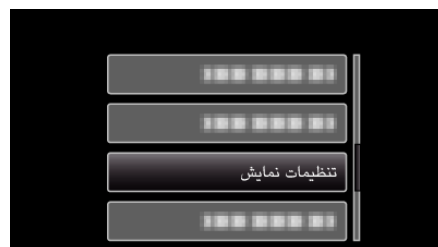

3 "روشنایی مانیتور" را انتخاب کرده و OK را فشار دهید.

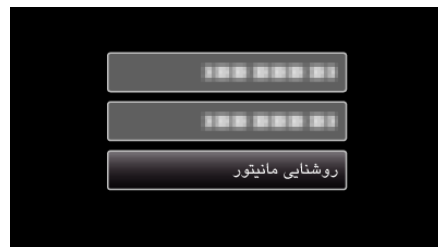

## منوی تنظیمات اصلی

شما می توانید تنظیمات مختلف دوربین نظیر صداهای عملیاتی را تنظیم کنید.

تنظیم	جزئیات
حالت نمایشی	قابلیتهای ویژه این دستگاه را به شکل خلاصه معرفی می کند. "حالت نمایشی" (صفحه 64)
خاموشی خودکار	با این تنظیم، از وضعیت فراموش شدن خاموش کردن دوربین جلوگیری می کند. "خاموشی خودکار" (صفحه 65)
صدای عملکرد	صداهای عملیاتی را فعال یا غیرفعال می کند. "صدای عملکرد" (صفحه 65)
ری استارت سریع	ظرف مدت 5 دقیقه پس از بسته شدن صفحه نمایش LCD، مصرف برق را تا 1/3 میزان مصرف زمان ضبط کاهش می دهد. "ری استارت سریع" (صفحه 66)
بروزرسانی	عملکردهای این دستگاه را به جدیدترین نسخه ارتقاء می دهد. "بروزرسانی" (صفحه 66)
پیش تنظیم کارخانه	تمام تنظیمات را به مقادیر پیش فرض باز می گرداند. "پیش تنظیم کارخانه" (صفحه 66)



3 حالت نمایشی را انتخاب کرده و OK را فشار دهید.

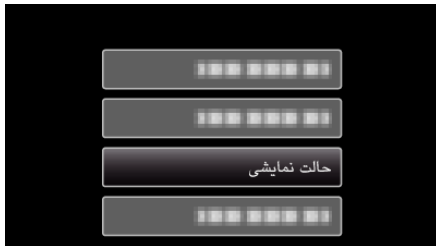

## حالت نمایشی

نمایشی از قابلیت های ویژه دستگاه را ارائه می کند.

تنظیم	جزئیات
خاموش	عملکرد را غیرفعال می کند.
روشن	نمایشی از قابلیت های ویژه دستگاه را ارائه می کند.

## نمایش حالت دمو

- 1 بسته باتری و کارت SD را خارج کنید.
  - 2 آداپتور برق متناوب را وصل کنید.
  - 3 صفحه نمایش LCD را باز کرده و دوربین به طور خودکار روشن می شود.
- پخش نمایش معرفی پس از 3 دقیقه شروع می شود.
  - برای توقف پخش، OK را فشار دهید.

## نکته :

- این وضعیت در حالت پخش قابل وجود ندارد.

## نمایش مورد

## نکته :

برای انتخاب/حرکت دادن مکان نما به سمت بالا/چپ یا پایین/راست، دکمه <UP/> یا <DOWN/> را فشار دهید.

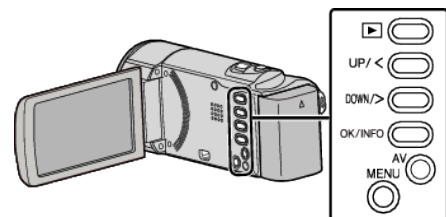

1 MENU را فشار دهید.

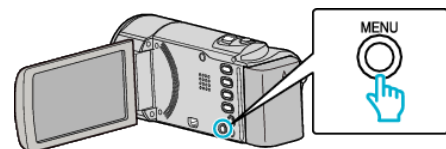

2 "تنظیمات اصلی" را انتخاب کرده و OK را فشار دهید.

خاموشی خودکار

با این تنظیم، از وضعیت فراموش شدن خاموش کردن دوربین جلوگیری می کند.

جزئیات	تنظیم
دستگاه حتی در صورتی که به مدت 5 دقیقه از آن استفاده نشود، خاموش نمی شود.	خاموش
در صورتی که به مدت 5 دقیقه از دستگاه استفاده نشود، آن را به طور خودکار خاموش می کند.	روشن

نکته :

- هنگام استفاده از باتری در صورتی که به مدت 5 دقیقه از دستگاه استفاده نشود، آن را به طور خودکار خاموش می کند.
- هنگام استفاده از آداپتور برق متناوب، دوربین وارد حالت آماده به کار می شود.

نمایش مورد

نکته :  
برای انتخاب/حرکت دادن مکان نما به سمت بالا/چپ یا پایین/راست، دکمه <UP/> یا <DOWN/> را فشار دهید.

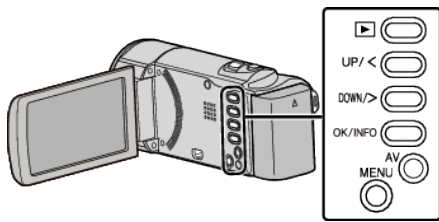

1 MENU را فشار دهید.

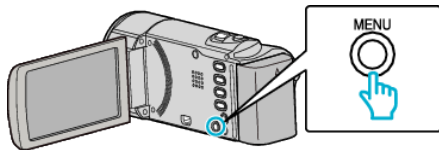

2 "تنظیمات اصلی" را انتخاب کرده و OK را فشار دهید.

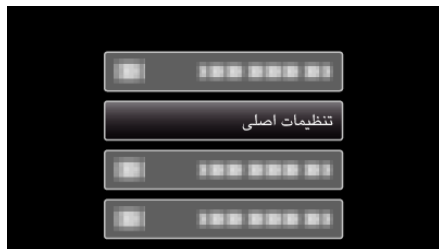

3 "خاموشی خودکار" را انتخاب کرده و OK را فشار دهید.



صدای عملکرد

صداهای عملیاتی را فعال یا غیرفعال می کند.

جزئیات	تنظیم
صداهای عملیاتی را قطع می کند.	خاموش
صداهای عملیاتی را فعال می کند.	روشن

نمایش مورد

نکته :

برای انتخاب/حرکت دادن مکان نما به سمت بالا/چپ یا پایین/راست، دکمه <UP/> یا <DOWN/> را فشار دهید.

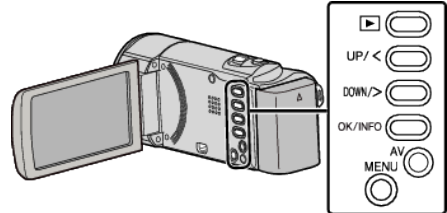

1 MENU را فشار دهید.

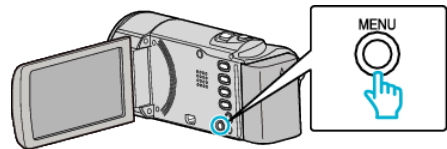

2 "تنظیمات اصلی" را انتخاب کرده و OK را فشار دهید.

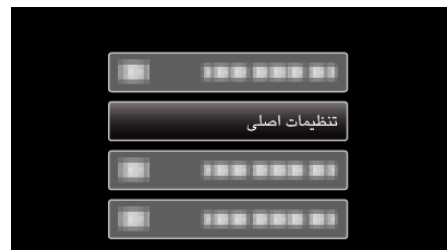

3 "صدای عملکرد" را انتخاب کرده و OK را فشار دهید.

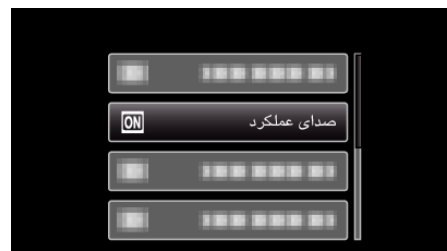

**بروزرسانی**

عملکردهای این دستگاه را به جدیدترین نسخه ارتقاء می دهد. برای اطلاع از جزئیات به صفحه اصلی JVC مراجعه کنید. (در صورتی که هیچ برنامه ای برای به روز رسانی نرم افزار این دستگاه وجود نداشته باشد، هیچ موردی در صفحه خانگی ارائه نخواهد شد.)

<http://www.jvc-victor.co.jp/dvmain/support/download/index.html>

**پیش تنظیم کارخانه**

تمام تنظیمات را به مقادیر پیش فرض باز می گرداند.

**نکته:**

برای انتخاب/حرکت دادن مکان نما به سمت بالا/چپ یا پایین/راست، دکمه <UP/> یا <DOWN/> را فشار دهید.

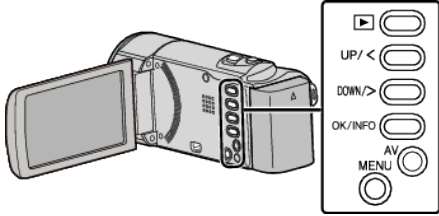

1 **MENU** را فشار دهید.

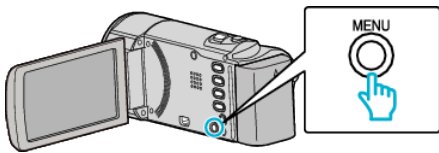

2 "تنظیمات اصلی" را انتخاب کرده و **OK** را فشار دهید.



3 "پیش تنظیم کارخانه" را انتخاب کرده و **OK** را فشار دهید.



4 "بله" را انتخاب کرده و **OK** را فشار دهید.

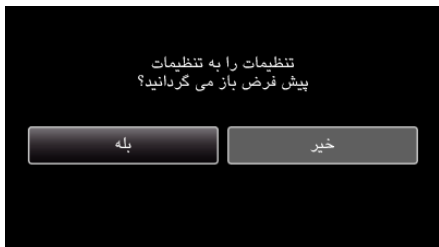

• تمام تنظیمات به مقدار پیش فرض خود باز می گردند.

**ری استارت سریع**

در صورت باز شدن دوباره صفحه نمایش LCD ظرف مدت 5 دقیقه، امکان روشن شدن سریع دوربین را فراهم می کند.

تنظیم	جزئیات
خاموش	عملکرد را غیرفعال می کند.
روشن	در صورت باز شدن دوباره صفحه نمایش LCD ظرف مدت 5 دقیقه، امکان روشن شدن سریع دوربین را فراهم می کند.

**نکته:**

• مصرف برق در مدت 5 دقیقه بعد از بسته شدن مانیتور LCD کاهش می یابد.

**نمایش مورد**

**نکته:**

برای انتخاب/حرکت دادن مکان نما به سمت بالا/چپ یا پایین/راست، دکمه <UP/> یا <DOWN/> را فشار دهید.

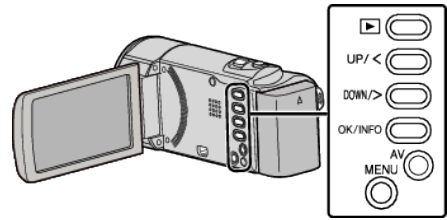

1 **MENU** را فشار دهید.

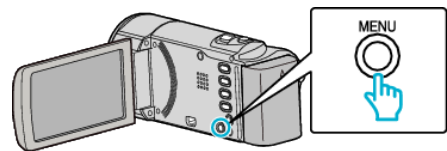

2 "تنظیمات اصلی" را انتخاب کرده و **OK** را فشار دهید.



3 "ری استارت سریع" را انتخاب کرده و **OK** را فشار دهید.



• مصرف برق در مدت 5 دقیقه بعد از بسته شدن مانیتور LCD کاهش می یابد.

شما می توانید برای اتصال به تلویزیون یا ضبط کننده DVD تنظیمات مختلفی را انجام دهید.

تنظیم	جزئیات
نمایش روی تلویزیون	آیکونها و تاریخ/ساعت را روی صفحه تلویزیون نشان می دهد. "نمایش روی تلویزیون" (صفحه 67)
خروجی ویدئو	نسبت تصویر (16:9 یا 4:3) را متناسب با تلویزیون مورد استفاده تعیین می کند. "خروجی ویدئو" (صفحه 67)

**خروجی ویدئو**

نسبت تصویر (16:9 یا 4:3) را متناسب با تلویزیون مورد استفاده تعیین می کند.

تنظیم	جزئیات
4:3	این مورد را هنگام اتصال به یک تلویزیون معمولی (4:3) انتخاب کنید.
16:9	این مورد را هنگام اتصال به یک تلویزیون صفحه عریض (16:9) انتخاب کنید.

**نمایش مورد**

**نکته :** برای انتخاب/حرکت دادن مکان نما به سمت بالا/چپ یا پایین/راست، دکمه <UP/> یا <DOWN/> را فشار دهید.

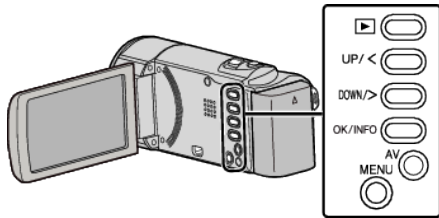

1 MENU را فشار دهید.

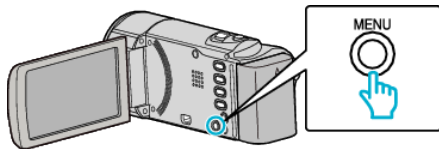

2 "تنظیمات اتصال" را انتخاب کرده و OK را فشار دهید.



3 "خروجی ویدئو" را انتخاب کرده و OK را فشار دهید.



**نمایش روی تلویزیون**

آیکونها و تاریخ/ساعت را روی صفحه تلویزیون نشان می دهد.

تنظیم	جزئیات
خاموش	آیکونها و تاریخ/ساعت را روی تلویزیون نشان نمی دهد.
روشن	آیکونها و تاریخ/ساعت را روی تلویزیون نشان می دهد.

**نمایش مورد**

**نکته :** برای انتخاب/حرکت دادن مکان نما به سمت بالا/چپ یا پایین/راست، دکمه <UP/> یا <DOWN/> را فشار دهید.

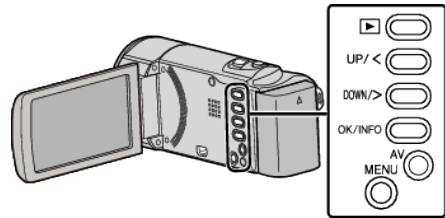

1 MENU را فشار دهید.

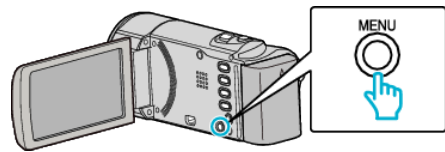

2 "تنظیمات اتصال" را انتخاب کرده و OK را فشار دهید.



3 "نمایش روی تلویزیون" را انتخاب کرده و OK را فشار دهید.



## منوی تنظیمات رسانه

شما می توانید تنظیمات مختلفی را برای رسانه ضبط انجام دهید.

جزئیات	تنظیم
تمام فایل‌های روی کارت SD را حذف می کند. "فرمت کارت حافظه SD" (صفحه 68)	فرمت کارت حافظه SD



5 "بله" را انتخاب کرده و OK را فشار دهید.

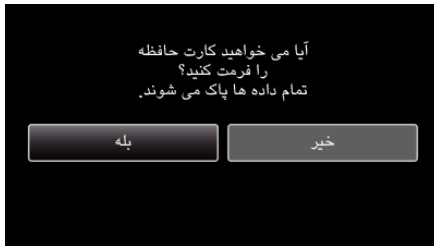

## فرمت کارت حافظه SD

تمام فایل‌های روی کارت SD را حذف می کند.

جزئیات	تنظیم
تمام فایل‌های روی کارت SD را حذف می کند.	فایل
کلیه فایل‌های روی کارت SD را حذف می کند و تعداد پوشه ها و فایلها را به عدد "1" می رساند.	فایل + شماره مدیریت

## احتیاط :

- در صورتی که کارت SD وارد نشده باشد، امکان انتخاب وجود ندارد.
- با فرمت شدن کارت، تمام داده های کارت حذف می شوند.
- قبل از فرمت کردن، از تمام فایل های موجود روی کارت در رایانه کپی بگیرید.
- از آنجا که فرآیند فرمت کردن کمی زمان می برد، دقت کنید که بسته باتری کاملاً شارژ شده باشد. همچنین می توانید آداپتور برق متناوب را وصل کنید.

## نمایش مورد

## نکته :

برای انتخاب/حرکت دادن مکان نما به سمت بالا/چپ یا پایین/راست، دکمه <UP/> یا <DOWN/> را فشار دهید.

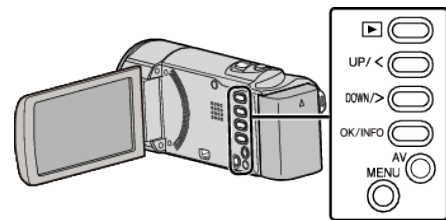

1 MENU را فشار دهید.

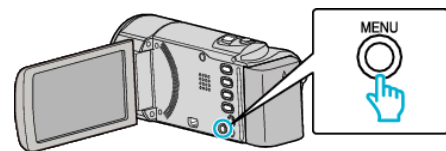

2 "تنظیمات رسانه" را انتخاب کرده و OK را فشار دهید.

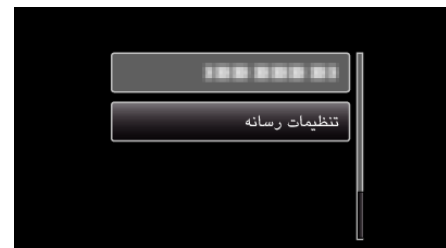

3 "فرمت کارت حافظه SD" را انتخاب کرده و OK را فشار دهید.



4 تنظیم مورد نظر را انتخاب کرده و OK را فشار دهید.

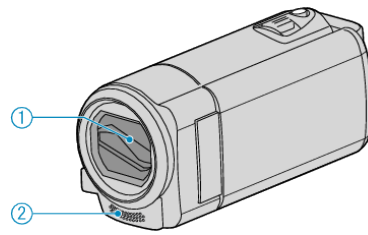
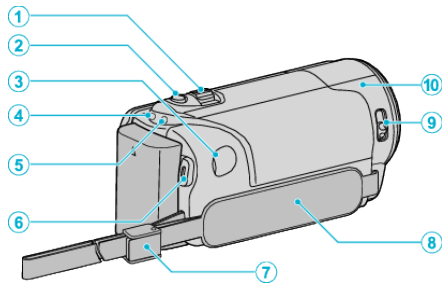

- 1 **اهرم زوم/تنظیم میزان صدا**
  - هنگام تصویر برداری: دامنه تصویربرداری را تعیین کنید.
  - در طول پخش فیلم: میزان صدا را تنظیم کنید.
  - هنگام نمایش صفحه ایندکس: به صفحه قبل یا بعد انتقال می دهد.
- 2 **دکمه i.AUTO**
  - بین حالات خودکار هوشمند و دستی جابجا می کند.
- 3 **رابط DC**
  - برای شارژ باتری به آداپتور جریان متناوب متصل می شود.
- 4 **چراغ ACCESS (دسترسی)**
  - در طول ضبط یا پخش روشن می شود/چشمک می زند.
  - بسته باتری، آداپتور برق متناوب یا کارت SD را خارج نکنید.
- 5 **چراغ POWER/CHARGE (روشن/خاموش/شارژ)**
  - در صورت روشن شدن: "روشن" کردن
  - چشمک می زند: در حال شارژ کردن است
  - خاموش می شود: شارژ تمام شده است
- 6 **دکمه START/STOP (ضبط فیلم) /**  
**دکمه ►/|| (پخش/مکث) (پخش ویدیویی)**
  - ضبط فیلم را شروع/متوقف می کند.
  - پخش فیلم را شروع کرده/موقتاً متوقف می کند.
- 7 **قفل بند**
  - امکان جداسازی بند دستگیره و استفاده از آن را به عنوان بند حمل فراهم می کند.
- 8 **بند دستگیره**
  - دست خود را وارد بند دستگیره کنید تا دستگاه به طور محکم نگه داشته شود.
  - "تنظیم دستگیره" (صفحه 14)
- 9 **سوئیچ درپوش لنز**
  - پوشش لنز را باز و بسته می کند.
- 10 **حسگر دوربین**
  - هنگام ضبط فیلم، انگشتان خود را جلوی حسگر داخلی قرار ندهید.

- 1 **درپوش لنز**
  - لنز و پوشش لنز را لمس نکنید.
  - هنگام ضبط فیلم، انگشتان خود را جلوی لنز قرار ندهید.
- 2 **میکروفون تک صوتی (مونو)**
  - هنگام ضبط فیلم، انگشتان خود را جلوی میکروفون قرار ندهید.

داخلی

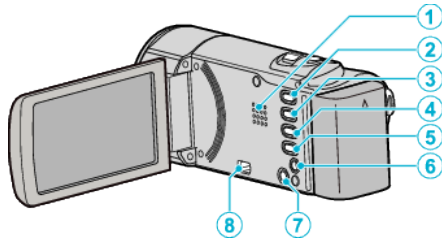

- 1 بلندگو
  - در هنگام پخش، صدا را خارج می کند.
- 2 دکمه (پخش/ضبط)
  - بین حالت های ضبط و پخش جابجا می شود.
- 3 دکمه UP/<
  - UP: مکان نما را در جهت بالا حرکت داده یا بلغزانید و روی آیکون ها قرار دهید.
  - >: جستجو به عقب
- 4 دکمه DOWN/>
  - DOWN: مکان نما را در جهت پایین حرکت داده یا بلغزانید و روی آیکون ها قرار دهید.
  - <: جستجو به جلو
- 5 دکمه OK/INFO
  - انتخاب را تایید نمایید. / اطلاعات را به صورت زیر نشان می دهد.
  - ضبط: مدت زمان باقیمانده و میزان شارژ باتری را نشان می دهد.
  - پخش: اطلاعات مربوط به فایل نظیر تاریخ ضبط را نشان می دهد.
- 6 رابط AV
  - به تلویزیون و غیره متصل می کند.
- 7 دکمه MENU (منو)
- 8 رابط USB
  - با استفاده از کابل USB به رایانه متصل می شود.

پایین

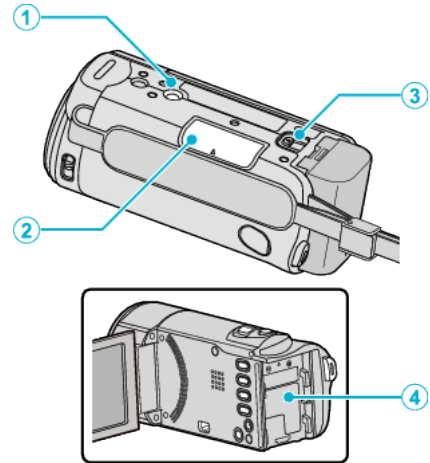

- 1 سریچ نصب سه پایه  
"گذاشتن سه پایه" (صفحه 19)
- 2 شکاف کارت SD  
● کارت SD اختیاری را وارد کنید.  
"قرار دادن کارت SD درون دستگاه" (صفحه 14)
- 3 اهرم رهاسازی باتری  
"شارژ کردن بسته باتری" (صفحه 13)
- 4 پایه باتری

## ضبط فیلم

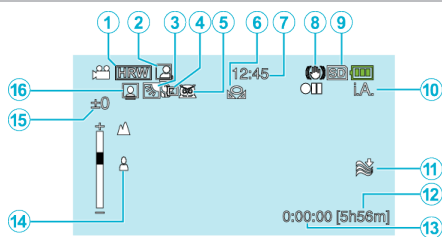

- 1 کیفیت فیلم  
"کیفیت ویدئو" (صفحه 57)
- 2 ضبط خودکار  
"ضبط خودکار با تشخیص حرکات (ضبط خودکار)" (صفحه 34)
- 3 خنثی کردن نور پس زمینه  
"تنظیم خنثی کردن نور پس زمینه" (صفحه 29)
- 4 تله ماکرو  
"گرفتن نماهای نزدیک" (صفحه 30)
- 5 انتخاب صحنه  
"انتخاب صحنه" (صفحه 25)
- 6 توازن سفیدی  
"تنظیم توازن سفیدی" (صفحه 28)
- 7 تاریخ/ساعت  
"تنظیمات ساعت" (صفحه 16)
- 8 لرزشگیر دیجیتالی تصویر  
"کاهش لرزش دوربین" (صفحه 31)
- 9 رسانه
- 10 حالت ضبط  
"فیلمبرداری در حالت خودکار هوشمند" (صفحه 22)  
"ضبط دستی" (صفحه 24)
- 11 کاهش صدای باد  
"حذف صدای باد" (صفحه 56)
- 12 زمان باقیمانده ضبط
- 13 شمارشگر صحنه
- 14 فوکوس  
"تنظیم دستی فوکوس" (صفحه 26)
- 15 روشنایی  
"تنظیم روشنایی" (صفحه 27)
- 16 اولویت چهره AE/AF  
"تصویربرداری شفاف از سوژه های جاندار (AE/AF تشخیص چهره)" (صفحه 31)

## مانیتور LCD

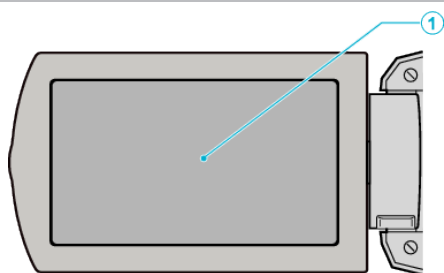

### 1 مانیتور LCD

- با باز کردن و بستن، دستگاه روشن و خاموش می شود.
- با چرخاندن صفحه نمایش امکان گرفتن تصویر از خود را فراهم می کند.

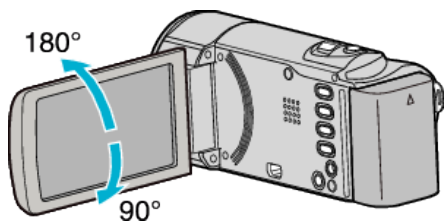

### احتیاط :

- سطح را محکم فشار ندهید و در معرض ضربه قرار ندهید.  
انجام چنین کاری می تواند به صفحه آسیب وارد کرده یا آن را بشکند.

بخش فیلم

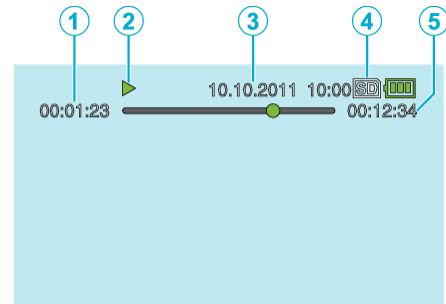

- 1 شمارشگر صحنه
- 2 نشانگر عملیات  
"بخش فیلم ها" (37 صفحه)
- 3 تاریخ/ساعت  
"تنظیمات ساعت" (16 صفحه)
- 4 رسانه
- 5 زمان بخش  
"بخش فیلم ها" (37 صفحه)

## ضبط

## ضبط انجام نمی شود.

با استفاده از دکمه [ ] (پخش/ضبط) روی حالت ضبط تنظیم کنید.  
 "داخلی" (صفحه 70)

## ضبط به صورت خودکار متوقف می شود.

در صورتی که ضبط نتواند به مدت 12 ساعت متوالی یا بیشتر بسته به مشخصات انجام شود، ضبط متوقف خواهد شد. (ادامه ضبط ممکن است کمی زمان ببرد).  
 دستگاه را خاموش کنید، مدتی صبر کرده و مجدداً آن را روشن کنید. (با افزایش درجه حرارت، دستگاه بطور خودکار متوقف می شود تا از مدارها محافظت کند).

## فوکوس به صورت خودکار تنظیم نشده است.

اگر ضبط در مکان تاریک انجام شود یا کنتراست بین تاریکی و روشنایی برقرار نباشد، فوکوس را به طور دستی تنظیم کنید.

"تنظیم دستی فوکوس" (صفحه 26)

لنز را با پارچه تمییز لنت، تمییز کنید.

در منوی ضبط دستی، فوکوس دستی را لغو کنید.

"تنظیم دستی فوکوس" (صفحه 26)

## زوم کار نمی کند.

عملکرد زوم در تصویربرداری با فواصل زمانی قابل دسترسی نیست.  
 برای استفاده از زوم دیجیتال، "بزرگنمایی" را در منو در حالت "200x/دیجیتال" تنظیم کنید.  
 "بزرگنمایی" (صفحه 57)

## خطوط عمودی در تصاویر ضبط شده ظاهر می شوند.

چنین پدیده ای موقع عکسبرداری از یک شیء منور شده با نور روشن روی می دهد. این مورد نقص محسوب نمی شود.

## بسته باتری

## عدم خاموش شدن در هنگام استفاده از بسته باتری.

بسته باتری را دوباره شارژ کنید.

"شارژ کردن بسته باتری" (صفحه 12)

اگر ترمینال دستگاه یا بسته باتری کثیف باشد، آن را با پارچه پنبه ای یا مورد مشابه تمییز کنید.  
 اگر از دیگر بسته های باتری بجز بسته باتری JVC استفاده کنید، ایمنی و عملکرد را نمی توان تضمین نمود. حتماً از بسته باتری JVC استفاده کنید.

وقتی سطح باتری خیلی پایین است، این دوربین روشن نمی شود تا اینکه شارژ شود، ولو اینکه به یک رایانه یا آداپتور AC متصل باشد.

## زمان استفاده کوتاه حتی پس از شارژ کردن.

فساد باتری زمانی رخ می دهد که یک بسته باتری به طور مداوم شارژ شود. بسته باتری را با یک بسته باتری جدید تعویض کنید.

"وسایل جانبی اختیاری" (صفحه 21)

## عدم شارژ بسته باتری.

هنگامی که باتری بطور کامل شارژ شده باشد، چراغ چشمک نمی زند.

اگر ترمینال دستگاه یا بسته باتری کثیف باشد، آن را با پارچه پنبه ای یا مورد مشابه تمییز کنید.

استفاده از آداپتور AC غیر اصلی ممکن است به آسیب دستگاه منجر شود. حتماً از آداپتور AC اصلی استفاده کنید.

برای شارژ با رایانه، رایانه را روشن کنید.

## نمایش شارژ باقیمانده باتری درست نیست.

در صورتی که آداپتور برق متناوب وصل شده باشد، شارژ باقیمانده باتری نمایش داده نمی شود.  
 اگر دستگاه به مدت طولانی در دماهای بالا یا پایین مورد استفاده قرار بگیرد یا اگر بسته باتری مرتباً شارژ شود، ممکن است میزان شارژ باقیمانده به درستی نمایش داده نشود.

## حتی زمانی که آداپتور برق متناوب متصل است، شارژ باتری تخلیه می شود.

لطفاً از آداپتور برق متناوب JVC (AC-V10) استفاده کنید.

## کارت

## عدم امکان ورود کارت SD.

دقت کنید که کارت را در جهت اشتباه وارد نکنید.  
 «قرار دادن کارت SD درون دستگاه» (صفحه 14)

## پخش

## صدا یا تصویر با وقفه پخش می شود.

برخی مواقع، پخش در محل اتصال بین دو صحنه متوقف می شود. این مورد نقص محسوب نمی شود.

## یک تصویر مشابه برای مدت زمان طولانی نمایش داده می شود.

کارت SD را تعویض کنید. (در صورتی که کارت SD آسیب دیده باشد، ممکن است مشکلی در خواندن داده ها رخ دهد. این دستگاه تا حد ممکن پخش را انجام می دهد، اما در صورت ادامه مشکلی در نهایت متوقف می شود.)

## تصویر دارای موج است.

کارت SD را تعویض کنید. (در صورتی که کارت SD آسیب دیده باشد، ممکن است مشکلی در خواندن داده ها رخ دهد. این دستگاه تا حد ممکن پخش را انجام می دهد، اما در صورت ادامه مشکلی در نهایت متوقف می شود.)

«فرمت کارت حافظه SD» را در منوی «تنظیمات رسانه» اجرا کنید. (تمام داده ها حذف خواهند شد.)

«فرمت کارت حافظه SD» (صفحه 68)

هنگام استفاده از LoLoScope AX برای پخش، ملزومات سیستم را بررسی کنید.

«بررسی نیازمندی های سیستم (دستورالعمل ها)» (صفحه 47)

## تاریخ/ساعت نمایش داده نمی شود.

به این ترتیب «نمایش روی صفحه» را در منو تنظیم کنید.  
 «نمایش روی صفحه» (صفحه 61)  
 «نمایش روی تلویزیون» را در منو روی «روشن» تنظیم کنید.  
 «نمایش روی تلویزیون» (صفحه 67)

## تصاویر بصورت عمودی در تلویزیون نمایش داده می شوند.

«خروجی ویدئو» را در منوی «تنظیمات اتصال» روی «4:3» تنظیم کنید.  
 «خروجی ویدئو» (صفحه 67)  
 صفحه تلویزیون را با توجه به آن تنظیم کنید.

## تصویر نمایش داده شده بر روی تلویزیون بسیار کوچک است.

«خروجی ویدئو» را در منوی «تنظیمات اتصال» روی «16:9» تنظیم کنید.  
 «خروجی ویدئو» (صفحه 67)

## کامپیوتر

## کپی فایلها به HDD رایانه انجام نمی شود.

کابل USB را درست وصل کنید.

”تهیه نسخه پشتیبان از همه فایل ها“ (صفحه 48)

اگر نرم افزار ارائه شده LoiLoScope AX نصب نشده باشد، بعضی از قابلیتها ممکن است قابل اجرا نباشند.

”نصب نرم افزار ارائه شده“ (صفحه 47)

قبل از تهیه نسخه پشتیبان، اطمینان حاصل کنید که فضای خالی کافی در هارد دیسک رایانه (HDD) وجود داشته باشد.

## کپی فایلها به DVD یک رایانه انجام نمی شود.

برای ضبط روی دیسک، رایانه مورد استفاده به یک درایو DVD با قابلیت ضبط نیاز دارد.

## از یک رایانه Mac استفاده می کنم.

فایلها را با روش زیر به یک کامپیوتر مکینتاش (Mac) کپی کنید.

”کپی در رایانه داری Mac“ (صفحه 51)

## رایانه نمی تواند کارت SDXC را تشخیص دهد.

تایید کنید و سیستم عامل رایانه خود را ارتقا دهید.

## ویرایش/کپی

## اشکال در انتقال به ضبط کننده Blu-ray.

با اتصال این دستگاه به ضبط کننده Blu-ray توسط کابل USB، صداگذاری امکانپذیر نیست. با استفاده

از کابل AV ارائه شده، اتصال را برقرار کرده و دوبله کنید.

”نامگذاری فایل ها با اتصال به ضبط کننده DVD یا VCR“ (صفحه 45)

## فایل حذف نمی شود.

فایلهای حفاظت شده، قابل حذف نیستند. قبل از حذف فایل، حفاظت را بردارید.

”حفاظت از فایلها“ (صفحه 42)

## صفحه نمایش/تصویر

## دیدن صفحه نمایش LCD مشکل است.

در محلهای روشن مانند محلهای در معرض نور مستقیم خورشید، مشاهده صفحه نمایش LCD ممکن است مشکل باشد.

## یک نوار یا لکه نورانی روی صفحه نمایش LCD ظاهر می شود.

جهت دستگاه را برای جلوگیری از ورود منبع نور به دید، تغییر دهید. (در صورت وجود منبع نور درخشان در نزدیکی دستگاه، یک لکه یا نوار روشن ممکن است ظاهر شود؛ اما این امر نقص محسوب نمی شود.)

## شبی ضبط شده خیلی تاریک است.

در صورتی که پس زمینه روشن و موضوع تاریک باشد، از خنثی کردن نور پس زمینه استفاده کنید.

"تنظیم خنثی کردن نور پس زمینه" (صفحه 29)

از "شب" در "انتخاب صحنه" استفاده کنید.

"انتخاب صحنه" (صفحه 25)

از "افزایش دریافت نور" در منو استفاده کنید.

"افزایش دریافت نور" (صفحه 56)

"تنظیم روشنایی" را در منوی تنظیمات دستی به طرف "p" تنظیم کنید.

"تنظیم روشنایی" (صفحه 27)

## شبی ضبط شده خیلی روشن است.

در صورت استفاده، "جبران نور زمینه" را بر روی "خاموش" تنظیم نمایید.

"تنظیم خنثی کردن نور پس زمینه" (صفحه 29)

"تنظیم روشنایی" را در منوی تنظیمات دستی به طرف "s" تنظیم کنید.

"تنظیم روشنایی" (صفحه 27)

## رنگ غیر طبیعی است. (رنگ آبی زیاد، رنگ قرمز زیاد و غیره)

مدتی منتظر بمانید تا رنگ های طبیعی بدست آید. (تنظیم رنگ سفید ممکن است کمی طول بکشد.)

"توازن سفیدی" را در منوی تنظیمات دستی روی "تنظیم دستی" تنظیم کنید. از "دقیق"/"ابری"/"هالوژن" با توجه به منبع نور انتخاب کنید. "MWB" را انتخاب و به تناسب تنظیم کنید.

"تنظیم توازن سفیدی" (صفحه 28)

## رنگ متفاوت است.

"توازن سفیدی" را در منوی تنظیمات دستی روی "تنظیم دستی" تنظیم کنید. از "دقیق"/"ابری"/"هالوژن" با توجه به منبع نور انتخاب کنید. "MWB" را انتخاب و به تناسب تنظیم کنید.

"تنظیم توازن سفیدی" (صفحه 28)

## لکه های روشن یا تیره ای روی صفحه وجود دارد.

وقتی پیکسل های کارآمد صفحه نمایش نمایشگر LCD از 99.99% بیشتر می باشند، 0.01% از پیکسل های می توانند لکه های روشن (قرمز، آبی، سبز) یا تیره باشند. این مورد نقص محسوب نمی شود. لکه ها ضبط نخواهند شد.

## سایر مشکلات

## تصویر دندانه دار است.

هنگام استفاده از زوم دیجیتال، به دلیل بزرگنمایی دیجیتال تصویر دندانه ای می شود.

## دستگاه گرم می شود.

این مورد نقص محسوب نمی شود. (در صورت استفاده از دستگاه برای مدت زمان طولانی، ممکن است گرم شود.)

## هنگام تغییر بین حالت ها یا روشن یا خاموش کردن، دستگاه کند کار می کند.

توصیه می شود که تمام فایل ها را به رایانه خود کپی کرده و فایل ها را از دستگاه پاک کنید. (اگر فایل های ضبط شده زیادی درون دستگاه باشد، واکنش دوربین نیاز به زمان خواهد داشت.)

## از داده های ضبط شده و مهم، یک نسخه پشتیبان تهیه کنید.

توصیه می شود برای ذخیره داده های ضبط شده و مهم خود، آن ها را در یک DVD یا رسانه ضبط دیگر کپی کنید.

JVC در قبال از دست رفتن هرگونه داده، مسئولیتی نخواهد داشت.

دمای دوربین بالاست ، دوربین را خاموش کرده و اجازه دهید دما پایین بیاید . لطفاً صبر کنید

این دستگاه را برای مدتی روشن بگذارید.

اگر هشدار همچنان نشان داده می شود، دستگاه را خاموش کرده و آن را به مکان گرمی منتقل کنید، در این حال مراقب باشید که تغییرات ناگهانی در دما ایجاد نشود. پس از مدتی، مجدداً دستگاه را روشن کنید.

## پیغام خطا؟

### پوشش لنز را بررسی کنید

درپوش لنز را باز کنید.

### تاریخ/زمان را تنظیم کنید!

آداپتور برق متناوب را متصل کنید، باتری را برای مدت زمان بیش از 24 ساعت شارژ کرده و ساعت را تنظیم کنید. (اگر پیغام همچنان ظاهر می شود، باتری ساعت خالی شده است. از نزدیکترین فروشنده JVC کمک بگیرید.)

”تنظیمات ساعت“ (☰ صفحه 16)

### خطا در ارتباط

کابل USB را دوباره وصل کنید.

این دستگاه و دستگاه های متصل به آن را خاموش کرده و دوباره روشن کنید.

بسته باتری را دوباره نصب کنید.

### فرمت نشده

”OK“ را انتخاب کرده و سپس ”بله“ را از صفحه ”آیا می خواهید فرمت کنید؟“ انتخاب کنید.

### ضبط نشد

دستگاه را مجدداً خاموش کرده و روشن کنید.

### پخش عمل نکرد

کارت SD را برداشته و مجدداً وارد کنید.

”قرار دادن کارت SD درون دستگاه“ (☰ صفحه 14)

آلودگی روی ترمینالهای کارت SD را پاک کنید.

کارت SD را قبل از روشن کردن دستگاه وارد کنید.

از هرگونه فشار یا لرزش شدید دستگاه خودداری کنید.

### فایل پشتیبانی نشده !

از فایل های ضبط شده با این دستگاه استفاده کنید. (فایل های ضبط شده با دستگاه های دیگر ممکن است پخش نشوند.)

### این فایل محافظت شده است

عملکرد ”محافظت / لغو“ را در منو غیر فعال کنید.

”حفاظت از فایلها“ (☰ صفحه 42)

### کلید محافظت از نوشته شدن را بازبینی کنید

سوییچ حفاظت از نوشتن کارت SD را غیر فعال کنید.

### فضای ناکافی

فایل ها را حذف کرده یا به رایانه یا دستگاه های دیگر منتقل کنید.

کارت SD را با یک کارت SD جدید تعویض کنید.

### حد بالایی تعداد فولدرها/فایل های قابل ضبط رسیده است

① فایل ها یا پوشه ها را به یک رایانه یا دستگاه دیگر منتقل کنید. (تهیه نسخه پشتیبان از فایلها.)

② گزینه ”فایل + شماره مدیریت“ در ”فرمت کارت حافظه SD“ یا در منوی ”تنظیمات رسانه“ را انتخاب می کند. (تمام داده های موجود در کارت SD حذف می شود.)

### از حد تعداد صحنه تجاوز کرد

① فایل ها یا پوشه ها را به یک رایانه یا دستگاه دیگر منتقل کنید. (تهیه نسخه پشتیبان از فایلها.)

② گزینه ”فایل + شماره مدیریت“ در ”فرمت کارت حافظه SD“ یا در منوی ”تنظیمات رسانه“ را انتخاب می کند. (تمام داده های موجود در کارت SD حذف می شود.)

### سرریز تعداد پوشه ها

① فایل ها یا پوشه ها را به یک رایانه یا دستگاه دیگر منتقل کنید. (تهیه نسخه پشتیبان از فایلها.)

② گزینه ”فایل + شماره مدیریت“ در ”فرمت کارت حافظه SD“ یا در منوی ”تنظیمات رسانه“ را انتخاب می کند. (تمام داده های موجود در کارت SD حذف می شود.)

### تعداد فایل از حد تجاوز کرد

① فایل ها یا پوشه ها را به یک رایانه یا دستگاه دیگر منتقل کنید. (تهیه نسخه پشتیبان از فایلها.)

② گزینه ”فایل + شماره مدیریت“ در ”فرمت کارت حافظه SD“ یا در منوی ”تنظیمات رسانه“ را انتخاب می کند. (تمام داده های موجود در کارت SD حذف می شود.)

اعمال نگهداری دستگاه را به طور مرتب انجام دهید تا بتوانید برای مدت طولانی از آن استفاده کنید.

**احتیاط :**

- بسته باتری، آداپتور برق متناوب و پریز برق را قبل از انجام اعمال نگهداری حتماً جدا کنید.

**دوربین**

- برای پاک کردن آلودگی ها، دستگاه را با یک پارچه خشک و نرم تمیز کنید.
- در صورتی که دوربین خیلی کثیف باشد، پارچه را در محلول پاک کننده خنثی وارد کرده، بدنه را با آن تمیز کنید و سپس از یک پارچه تمیز برای پاک کردن شوینده استفاده کنید.

**احتیاط :**

- از بنزن و تینر استفاده نکنید. انجام چنین کاری ممکن است به دستگاه آسیب برساند.
- هنگام استفاده از پارچه یا تمیز کننده شیمیایی، به برجسبهای هشدار و دستورالعملهای این محصولات توجه داشته باشید.
- دستگاه را به مدت طولانی در تماس با مواد لاستیکی یا پلاستیکی قرار ندهید.

**لنز/صفحه نمایش LCD**

- از دستگاه دمنده لنز (موجود در بازار) برای برطرف کردن گردوخاک و از پارچه تمیز کننده (موجود در بازار) برای برطرف کردن هرگونه آلودگی استفاده کنید. در صورتی که لنز آلوده بماند، ممکن است جرم تشکیل شود.

رابط ها

جزئیات	آیتم
خروجی ویدئو: 1,0 ولت (p-p) : 75 اهم خروجی آدیو: 300 میلی ولت (rms) 1 کیلو اهم	خروجی AV
USB Mini USB نوع B: سازگار با USB 2.0	USB

فیلم

جزئیات	آیتم
MP4 استاندارد فیلم: MP4 SD صدا: AAC (دو کاناله مونیو)	قالب ضبط/پخش
.MP4	پسوند فایل
PAL استاندارد	سیستم سیگنال
HRW (16:9) 720 x 576p میانگین حدود 8,5 مگابیت در ثانیه SRW (16:9) 720 x 576p میانگین حدود 4,0 مگابیت در ثانیه HR (4:3) 720 x 576p میانگین حدود 8,5 مگابیت در ثانیه SR (4:3) 720 x 576p میانگین حدود 4,0 مگابیت در ثانیه	کیفیت تصویر (ویدئو)
48 کیلوهرتز، 128 کیلوبیت در ثانیه	کیفیت صدا (آدیو)

دوربین

جزئیات	آیتم
در صورت استفاده از آداپتور برق متناوب: جریان مستقیم 5,2 ولت در صورت استفاده از بسته باتری: جریان مستقیم 3,5 ولت تا 3,6 ولت	منبع برق
2,2 وات (اگر "روشنایی مانیاتور" روی "3" تنظیم شده باشد (استاندارد)) 2,4 وات (اگر "روشنایی مانیاتور" روی "4" تنظیم شده باشد (روشنتر)) میزان برق مصرفی اندازه گیری شده: 1A	میزان مصرف برق
50,5 میلی متر × 55 میلی متر × 110,5 میلی متر (عرض × طول × قطر: بجز دسته نگهدارنده)	ابعاد (میلی متر)
تقریباً 180 گرم (فقط دوربین). تقریباً 215 گرم (شامل بسته باتری ارائه شده)	دستگاه ذخیره سازی انبوه
دمای عملیاتی مجاز: 0 تا 40 درجه سانتی گراد دمای نگهداری مجاز: 20- تا 50 درجه سانتی گراد میزان رطوبت نسبی مجاز: 35 تا 80 درصد	محیط عملیاتی
1/5,8 اینچ 1500000 پیکسل (CMOS پیش رونده)	دستگاه تصویر برداری
:HRW/SRW 340000 تا 1050000 پیکسل (زوم پویا روشن) 630000 تا 1050000 پیکسل (زوم پویا خاموش) :HR/SR 340000 تا 790000 پیکسل (زوم پویا روشن) 470000 تا 790000 پیکسل (زوم پویا خاموش)	قسمت ضبط (فیلم)
فاصله کانونی 1,8 تا 6,3. فاصله کانونی = 2,9 میلی متر تا 116,0 میلی متر 16:9 تبدیل 35 میلی متری: 45,6 میلی متر تا 3182 میلی متر (زوم پویا روشن) تبدیل 35 میلی متری: 45,6 میلی متر تا 1824 میلی متر (زوم پویا خاموش) 4:3 تبدیل 35 میلی متری: 55,9 میلی متر تا 3376 میلی متر (زوم پویا روشن) تبدیل 35 میلی متری: 55,9 میلی متر تا 2236 میلی متر (زوم پویا خاموش)	لنز
زوم نوری: تا حداکثر 40 برابر زوم پویا: حداکثر تا 70 برابر (16:9). حداکثر تا 60 برابر (4:3) زوم دیجیتال: تا حداکثر 200 برابر	زوم (در طول ضبط فیلم)
2,7 اینچ عریض، 230 هزار پیکسل، LCD با رنگ پلی سلیکون	صفحه نمایش LCD
کارت SDHC/SDXC (در بازار موجود است) کارت Eye-Fi (در بازار موجود است)	رسانه ضبط
باتری با قابلیت شارژ مجدد	باتری ساعت

## آداپتور برق متناوب (AC-V10M)

جزئیات	آیتم
منبع برق	جریان متناوب 110 ولت تا 240 ولت، 50 هرتز/60 هرتز
خروجی	جریان مستقیم 5,2 ولت، 1 A
دمای عملیاتی مجاز	0 تا 40 درجه سانتی گراد (10 تا 35 درجه سانتی گراد در طول شارژ)
ابعاد (میلی متر)	83 میلی متر × 28 میلی متر × 40 میلی متر (W × H × D): بجز سیم و دوشاخه برق متناوب)
دستگاه ذخیره سازی انبوه	تقریباً 77 گرم

## بسته باتری (BN-VG107E)

جزئیات	آیتم
ولتاژ برق	3,5 تا 3,6 ولت
ظرفیت	700 میلی آمپر ساعت
ابعاد (میلی متر)	31 میلی متر × 21,5 میلی متر × 43 میلی متر (عرض × طول × قطر)
دستگاه ذخیره سازی انبوه	تقریباً 26 گرم

## نکته:

- مشخصات و جلوه ظاهری این محصول ممکن است بدون اطلاع قبلی و به منظور ارتقای آن تغییر یابد.

**JVC**