

دوربین فیلمبرداری

راهنمای کاربر مشروح

GZ-HD620
GZ-HD500

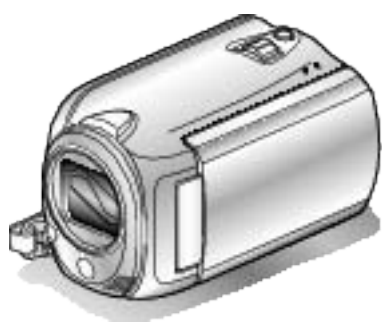

Everio

راهنمای مبتدیان

3 شارژ کردن
 3 ضبط
 3 پخش
 3 نکات فیلمبرداری

تکنیک های مفید فیلمبرداری

5 فصل تعطیلات/کریسمس
 6 ازدواج
 7 سفر
 9 پارک سرگرمی

شروع به کار

11 بررسی لوازم جانبی
 12 شارژ کردن بسته باتری
 13 تنظیم دستگیره
 13 استفاده از بند دستی
 13 قرار دادن microSD درون دستگاه
 14 انواع کارتهای microSD قابل استفاده
 14 تنظیمات ساعت
 15 تنظیم مجدد ساعت
 15 استفاده از دکمه های عملیاتی
 15 استفاده از اسلایدر
 16 نگهداری این دستگاه
 16 استفاده از دستگاه کنترل از راه دور (تنها برای مدل (GZ-HD620)
 17 وصل کردن درپوش لنز (تنها برای مدل (GZ-HD500)
 17 گذاشتن سه پایه
 18 استفاده از دستگاه در کشورهای دیگر
 18 شارژ کردن بسته باتری در سایر کشورها
 18 تنظیم ساعت با زمان محلی در هنگام سفر
 19 تنظیم ساعت تابستانی
 19 وسایل جانبی اختیاری

ضبط

20 فیلمبرداری در حالت خودکار
 22 زوم کردن
 22 گرفتن تصاویر ثابت هنگام ضبط فیلم
 22 کاهش لرزش دوربین
 22 بررسی فوری تصویر گرفته شده
 23 گرفتن تصاویر ثابت در حالت خودکار
 24 زوم کردن
 24 بررسی فوری تصویر گرفته شده
 25 ضبط دستی
 26 انتخاب صحنه
 27 تنظیم دستی فوکوس
 27 استفاده از کمک فوکوس
 28 تنظیم روشنایی
 28 تنظیم سرعت شاتر (GZ-HD620)
 29 تنظیم توازن سفیدی
 29 تنظیم خنثی کردن نور پس زمینه
 30 تنظیم ناحیه اندازه گیری
 30 ضبط با استفاده از جلوه های مختلف
 31 گرفتن نماهای نزدیک
 31 اختصاص فایلها به رویدادها قبل از ضبط
 32 فیلمبرداری در قالب YouTube™
 33 فیلمبرداری در قالب iTunes (GZ-HD620)
 34 ضبط با وقفه (ضبط با وقفه)
 35 ضبط خودکار با تشخیص حرکات (ضبط خودکار)
 36 زمان ضبط/شارژ باتری باقیمانده

پخش

38 پخش فیلم ها
 39 بررسی سریع محتویات فیلم
 39 پخش فیلمی با اطلاعات ناقص مدیریت
 40 پخش با جلوه های ویژه
 41 پخش تصاویر ثابت

41 پخش نمایش ترتیبی
 42 جستجوی یک تصویر ثابت/فیلم معین
 42 جستجوی بر اساس گروه
 42 جستجوی تاریخ
 43 جستجوی رویداد
 43 اتصال به تلویزیون و مشاهده از طریق تلویزیون
 44 اتصال با استفاده از رابط HDMI Mini
 45 اتصال با استفاده از رابط کامپوننت
 45 اتصال با استفاده از رابط AV
 46 پخش فهرستهای پخش
 46 پخش BD/DVD ایجاد شده در این دستگاه

ویرایش

47 حذف فایلهای ناخواسته
 47 حذف فایل نمایش داده شده فعلی
 48 حذف فایلهای انتخاب شده
 49 حذف تمام فایلها
 50 حفاظت از فایلها
 50 حفاظت فایل نمایش داده شده فعلی
 51 حفاظت فایلهای انتخاب شده
 52 حفاظت از تمام فایلها
 53 برداشتن حفاظت از تمام فایلها
 54 تغییر اختصاص رویداد به فیلمها
 54 تغییر رویداد فایل نمایش داده شده فعلی
 55 تغییر رویداد فایل انتخاب شده
 56 تقسیم فایل ها
 57 زوم تشخیص صورت
 58 گرفتن یک تصویر ثابت از فیلم در هنگام پخش
 58 تصویربرداری از یک بخش مورد نیاز در فیلم
 59 فیلمبرداری برای بارگذاری در YouTube™
 60 آماده سازی فیلمها برای انتقال به iTunes
 61 ایجاد فهرست پخش با عنوان
 62 ایجاد فهرست پخش از فیلمهای ضبط شده
 62 ایجاد فهرست پخش از فایلهای انتخاب شده
 63 ایجاد فهرست پخش بر اساس گروه
 64 ایجاد فهرست پخش بر اساس تاریخ
 65 ایجاد فهرست پخش بر اساس رویداد
 66 ویرایش فهرست پخش
 67 حذف فهرست پخش
 68 افزودن صفحات عنوان به فهرست پخش

کپی کردن

69 کپی کردن فایلها به کارت
 69 کپی کردن تمام فایل ها
 70 کپی کردن فایلهای انتخاب شده
 71 انتقال فایلها
 71 انتقال تمام فایلها
 72 انتقال فایل انتخاب شده
 73 ایجاد دیسک با استفاده از BD/DVD Writer (GZ-HD620)
 73 آماده سازی DVD Writer (CU-VD50U)
 74 آماده سازی DVD Writer (CU-VD3)
 74 آماده سازی BD Writer
 75 انتخاب کیفیت برای ذخیره در دیسک (تغییر رسانه ضبط)
 75 کپی کردن تمام فایل ها
 76 کپی فایل ها بر اساس تاریخ
 77 کپی فایل ها بر اساس رویداد (فقط حالت فیلم)
 78 کپی کردن لیست های پخش انتخابی (فقط حالت فیلم)
 79 کپی کردن فایلهای انتخاب شده
 80 پخش فایل ها
 80 نهایی سازی دیسک ها پس از کپی کردن
 80 هضم پخش
 81 استفاده از یک درایو دیسک سخت USB خارجی (GZ-HD620)
 81 آماده سازی یک درایو دیسک سخت USB خارجی
 82 تهیه نسخه پشتیبان از فایل ها
 82 پخش فایل های موجود در درایو دیسک سخت USB خارجی
 83 حذف پوشه های موجود در درایو دیسک سخت USB خارجی
 83 فرمت کردن درایو دیسک سخت USB خارجی
 84 ایجاد دیسک با استفاده از ضبط کننده Blu-ray متصل
 84 دوبله فایل ها در یک ضبط کننده DVD یا VCR
 85 کپی در رایانه دارای Windows
 85 بررسی نیازمندی های سیستم (دستورالعمل ها)

116	FREE-FALL سنسور
117	ریموت (تنها برای GZ-HD620)
117	فاینالایز خودکار (تنها برای GZ-HD620)
118	بروزرسانی
118	پیش تنظیم کارخانه
119	منوی تنظیمات اتصال
119	نمایش روی تلویزیون
119	خروجی ویدئو
120	COMPONENT خروجی
120	HDMI خروجی
121	HDMI کنترل
122	منوی تنظیمات رسانه
122	رسانه ضبط برای ویدئو
122	رسانه ضبط برای تصویر
123	هارددیسک فرمت شود
123	کارت SD فرمت شود
124	حذف داده ها در هارد

نام قطعات

125	جلو
125	پشت
126	پایین
126	داخلی
127	صفحه نمایش LCD

نشانه های روی صفحه نمایش LCD

128	نشانه های عمومی ضبط
128	ضبط فیلم
129	ضبط تصویر ثابت
129	پخش فیلم
130	پخش تصویر ثابت

عیب یابی

131	بسته باتری
131	ضبط
132	کارت
132	پخش
133	ویرایش/کپی
133	رایانه
134	صفحه نمایش/تصویر
134	سایر مشکلات
135	پیغام خطا؟

137 مراقبت و نگهداری

138 مشخصات

شارژ کردن

- به دستورالعمل های اجرایی موجود در بخش تصاویر متحرک در راهنمای کاربر با جزئیات کامل مراجعه کنید.

ضبط

- به دستورالعمل های اجرایی موجود در بخش تصاویر متحرک در راهنمای کاربر با جزئیات کامل مراجعه کنید.

پخش

- به دستورالعمل های اجرایی موجود در بخش تصاویر متحرک در راهنمای کاربر با جزئیات کامل مراجعه کنید.

نکات فیلمبرداری

روش اصلی نگهداشتن دوربین فیلمبرداری
~ ضبط تصویر ثابت ~

85	نصب نرم افزار ارائه شده
86	تهیه نسخه پشتیبان از همه فایل ها
87	سازماندهی فایلها
88	ضبط فیلمها روی دیسک ها
90	موافقت نامه مجوز نرم افزار JVC
91	تهیه نسخه پشتیبان از فایل ها بدون استفاده از نرم افزار فراهم شده
91	فهرست فایلها و پوشه ها
92	کپی در رایانه داری Mac

تنظیمات منو

93	اجرای منو
94	منوی ضبط (فیلم)
95	اولویت چهره AE/AF
95	نور (تنها برای GZ-HD620)
96	واقعه را ثبت کنید
96	کیفیت ویدئو
96	زوم
97	افزایش دریافت نور
97	ضبط با وقفه
97	ضبط خودکار
97	x.v.Color
98	حذف صدای باد
99	منوی ضبط (تصویر ثابت)
99	اولویت چهره AE/AF
100	نور (تنها برای GZ-HD620)
100	تایمر خودکار
101	حالت شاتر
101	سایز تصویر
102	کیفیت تصویر
102	افزایش دریافت نور
102	ضبط خودکار
103	منوی تنظیمات دستی
103	انتخاب صحنه
103	FOCUS
103	کمک در فوکوس
103	نور را تنظیم کنید
103	سرعت شاتر (تنها برای GZ-HD620)
103	توازن سفیدی
103	جبران نور زمینه
103	ناحیه نورسنجی
103	جلوه
103	تله ماکرو
104	منوی پخش (فیلم)
105	حذف
105	عنوان تصویر
105	جستجو
105	لیست پخش
105	ویرایش لیست پخش
105	پخش فایل دیگر
106	ویرایش
106	ظهور - محو
106	نمایش روی صفحه
107	منوی پخش (تصویر ثابت)
107	حذف
107	تاریخ جستجو
107	ویرایش
108	جلوه نمایش اسلاید
108	نمایش روی صفحه
109	منوی تنظیمات نمایش
109	LANGUAGE
109	انتخاب نمایش تاریخ
110	روشنایی مانیتور
111	نور زمینه مانیتور
111	رنگ کمک فوکوس
112	تنظیم ساعت
113	منوی تنظیمات اصلی
114	نمایش
114	خاموشی خودکار
115	صدای عملکرد
115	دکمه ضبط
116	ری استارت سریع



هنگام عکسبرداری از کودکان، بهترین حالت آنست که در ارتفاع پایینی قرار بگیرید. با ضبط تصاویر از سطحی در اندازه چشمان کودکان می توانید از تمامی حالات زیبای صورت آنها بخوبی تصویربرداری کنید.

■ [آماده شدن]

- ① در حالی که پای راست خود را روی زمین گذاشته اید، زانوی چپ خود را روی زمین بگذارید.
- ② آرنج دست راست خود را که دوربین را نگه می دارد، روی زانوی راست بگذارید.
- ③ صفحه نمایش LCD را با دست چپ خود نگه داشته و زاویه را تنظیم کنید.



این روش استاندارد فیلمبرداری ایستاده است. به منظور داشتن تصاویری ثابت، از این روش های اصلی به خوبی مطلع شوید.

■ [آماده شدن]

- ① پاهای خود را به اندازه عرض شانه باز کنید.
- ② آرنج دست راست را که دوربین را نگه می دارد، به پهلو خود نزدیک کنید.
- ③ صفحه نمایش LCD را با دست چپ خود نگه داشته و زاویه را تنظیم کنید.

دراز کردن دست ها برای فیلمبرداری
~ تصویر برداری با زاویه زیاد ~



- به دستورالعمل های اجرایی موجود در بخش تصاویر متحرک در راهنمای کاربر با جزئیات کامل مراجعه کنید.
- از این روش برای تصویر برداری در زاویه باز استفاده کنید.

■ [آماده شدن]

- ① برای تصویربرداری، بجای جابجایی دستان خود، بدنتان را بچرخانید و در همین حال روش اصلی نگهداشتن دوربین فیلمبرداری را بگونه ای که در بالا گفته شد حفظ کنید.
- ② مقابل جهتی که چرخش پایان می یابد بایستید.
- ③ بالا تته خود را در جهتی که ضبط شروع خواهد شد بچرخانید.
- ④ دکمه شروع را فشار داده و به مدت 2 ثانیه ضبط کنید؛ سپس بدن خود را آهسته تا سمت روبرو بچرخانید.
- در حالی که به طرف روبرو ایستاده اید، 2 ثانیه دیگر ضبط کرده و دکمه توقف را فشار دهید. (چرخش 90 درجه ای باید در حدود 5 ثانیه طول بکشد تا مانند حرکت آهسته به نظر برسد.)

هنگامی که سوژه در پشت جمعیتی از افراد قرار دارد، دستان خود را دراز کنید.

■ [آماده شدن]

- ① پاهای خود را به اندازه عرض شانه باز کنید.
- ② دست راست خود را دراز کرده و دوربین را بالای سر بگیرید.
- ③ صفحه نمایش LCD را با دست چپ خود نگه داشته و زاویه را تنظیم کنید.

احتیاط:

- از این روش تنها بعنوان آخرین راه حل استفاده کنید زیرا حفظ ثبات تصویر مشکل است.
- زاویه را تا حد امکان روی زاویه گسترده تنظیم کنید زیرا ممکن است دوربین لرزش داشته باشد.
- دقت کنید. آسایش افرادی که در اطرافتان قرار دارند را بر هم نزنید.

نشستن روی دو پا و تصویر برداری در سطح چشم

ضبط میهمانی کریسمس



Photo by InnerSpirit
[Creative Commons Attribution-No Derivative Works 3.0](#)

پس از همه مقدمات، نوبت به خود میهمانی کریسمس می رسد. نه تنها باید از شمع و لحظه خاموش کردن آن فیلمی تهیه کنید، بلکه باید از لبخند اعضای خانواده در اطراف غذاها و حتی کمی مست شدن پدر خانواده از خوردن شامپاین فیلم تهیه کنید!

یافتن هدایا



بزرگترین لذت کریسمس برای کودکان، دریافت هدایا در صبح روز بعد است. احساس خوشحالی آنها هنگام یافتن هدایا در کنار بالش خود فرصتی است که نباید آن را از دست داد. قبل از بیدار شدن کودکان آماده تصویربرداری باشید!

فصل تعطیلات/کریسمس

جشن شاد کریسمس را همراه با خانواده خود ضبط کنید!



Photo by 101st CAB, Wings of Destiny
[Creative Commons Attribution-No Derivative Works 3.0](#)

تزیین درخت و آماده سازی شام

تزیین درخت و آماده کردن شام بخشی از لذت کریسمس است. اطمینان حاصل کنید که این لحظات بید ماندنی خانوادگی را ضبط کنید!

تزیین درخت



درخت مهم ترین چیز برای جان بخشیدن به جشن کریسمس است. واقعاً صحنه فعالیت تمام اعضای خانواده برای تزیین درخت با تزیینات رنگی، سرشار از حس شادی است.

آماده کردن شام



Photo by Manicosity
[Creative Commons Attribution-No Derivative Works 3.0](#)

صحنه ای را که همه مشغول تدارک شام شب عید هستند، ضبط کنید. شما می توانید از صحنه پختن غذا توسط مادر و کمک کردن کودکان به مادر و همچنین مراحل تهیه کیک فیلمی تهیه کنید!

ازدواج

یک فیلم ازدواج فوق العاده برای عروس و داماد بگیرید!



بحث و برنامه ریزی قبل از رویداد

قبل از روز مهمانی، مهم است که درباره ترتیب مراسم و اینکه آیا برنامه سرگرمی یا تعویض لباس وجود دارد یا خیر با عروس و داماد صحبت کنید. با دانستن موارد دلخواه عروس و داماد می توانید بهتر تصویربرداری کنید.

یافتن زاویه مناسب برای گرفتن تصویر از عروس و داماد

- بگونه ای تصویربرداری را انجام دهید که میهمان ها در قسمت جلو و عروس و داماد در پشت قرار داشته باشند



البته شخصیتهای اصلی یک ازدواج، عروس و داماد هستند. از صحبت های آنها در هنگام خوردن شام، گفتگو با دیگران، برنامه های سرگرمی و دیگر صحنه ها فیلم تهیه کنید. توصیه دیگر آنست که از صورت میهمانان تصویربرداری کنید و در یک خط افقی حرکت کنید تا به داماد برسید. تصاویری که در آنها فقط جمعیتی از میهمانان دیده شود فاقد جذابیت هستند، بنابراین به زاویه فیلمبرداری و اندازه آن توجه کنید.

ضبط چهره ها و صحبت های میهمانان

- تصویر را از چشم ها آغاز کرده و تا سطح سینه امتداد دهید



شما می توانید صحبت های میهمانان را با گشتن و پرسیدن سوال "لطفاً چند کلمه برای عروس و داماد صحبت کنید" ضبط کنید.

این کار را می توانید در اتاق انتظار میهمانان و زمانی که عروس و داماد در حال تعویض لباس هستند و یا حین برنامه های سرگرمی انجام دهید.

نمای نزدیک از چهره عروس در هنگام سخنرانی تشکر

سرانجام اوج مراسم در هنگام سخنرانی تشکر عروس و داماد و اهدای گل فرا می رسد. صحبت های تأثیرگذار قدردانی از سوی عروس و اشک شوق والدین، صحنه هایی هستند که نباید از دست بروند. با نمای نزدیک از چهره داماد با استفاده از زوم شروع کنید. به محض حلقه زدن اشک در چشم عروس، فیلمبرداری را کمی بیشتر ادامه دهید. سپس، تا زاویه عریض به طرف خارج زوم کنید تا والدین را که تحت تأثیر سخنرانی قرار گرفته اند، نشان دهید.

عملکرد پیشرفته با دو دوربین

- <دوربین 1> بطور مداوم از عروس و داماد از نمای نزدیک تصویربرداری کنید
- <دوربین 2> همزمان از پیام تبریک دوستان تصویربرداری کنید



اگر تدوین ویدئویی باید انجام شود، ضبط را با استفاده از دو دوربین انجام دهید تا فیلمی با صحنه های مختلف تولید شود. می توانید از دوست نزدیک خود که دوربین فیلمبرداری در منزل دارد بخواهید این کار را انجام دهید.

دوربین امنیتی را روی یک سه پایه قرار دهید تا روی گرفتن نماهای نزدیک از عروس و داماد متمرکز شود. در این حالت، دوربین دیگر را می توان در اطراف حرکت داد تا صحنه های دیگری را ضبط کند و از این رو بدون تغییر حالت ها در طول ویرایش و میکس می توانید فیلم جالبی ایجاد کنید. از آنجایی که امروزه بیشتر افراد حداقل یک فیلم دیجیتال دارند، حتی اگر قادر به یافتن یک دوربین اضافی نشدید، تصاویر ثابت و جالبی نیز در نقاط مختلف فیلم، روش مناسبی برای تنوع بخشیدن به فیلم است. امتحان کنید!

■ شارژر باتری



در صورتی که آداپتور برق متناوب برای شارژر باتری به دوربین متصل باشد، ضبط امکانپذیر نیست. اگر برای استفاده از دوربین برای ضبط در شب برنامه ریزی کرده اید، می توانید یک شارژر اضافی را برای شارژ بسته های باتری به همراه بیاورید. همچنین می توانید چندین بسته باتری را با استفاده از شارژر باتری و نیز این دوربین به طور همزمان شارژ کنید.

■ سه پایه



سه پایه یک مورد ضروری برای ثبت تصاویر بدون لرزش است. بسته به نیاز خود و نوع سفر یک سه پایه مناسب انتخاب کنید؛ مثلاً نوع کوچک برای استفاده روی میز یا نوعی که حداقل 1 متر ارتفاع دارد.

از هیجان قبل از عزیمت به سفر تصویربرداری کنید

شروع به فیلمبرداری در مقصد سفر کمی ناگهانی به نظر می رسد. همچنین اگر بصورت خانوادگی سفر می کنید و یا زمانی که در یک سفر دوستانه هستید و همه افراد در محل حاضر هستند، قبل از رسیدن به مقصد از مقدمات کار تصویربرداری کنید. برای سفرهای خارج از کشور، تصویربرداری از علائم و تابلوها در فرودگاه ممکن است برای استفاده در آینده مناسب باشد.



سفر

از تمام اوقات خوش سفرهای داخلی یا خارجی خود تصویر بگیرید!



فراهم کردن تجهیزات لازم

موارد لازم برای حمل در سفر به هدف سفر و مقصد شما بستگی دارد. مخصوصاً در سفرهایی که به کشورهای خارجی دارید، باید با توجه به شرایط محیطی درباره وسایلی که باید به همراه داشته باشید فکر کنید. چند پیشنهاد برای توجه شما ارائه می شود.

■ دوربین

درباره مقدار ساعتی که هر روز به فیلمبرداری اختصاص می دهید، فکر کنید. اطمینان حاصل کنید که مخصوصاً در سفرهای طولانی، وسیله ضبط به اندازه کافی آماده کرده باشید. اگر ضبط را روی کارت های SD انجام می دهید، تعداد مناسبی کارت از جمله چند کارت را برای پشتیبانی همراه با خود داشته باشید.

■ بسته باتری

یک بسته باتری که برای دو برابر زمان ضبط مورد انتظار در روز کافی باشد، آماده کنید. مثلاً، اگر برای 2 ساعت ضبط روزانه برنامه ریزی کرده اید، بسته باتری را که برای 4 ساعت کافی باشد، آماده کنید (زمان واقعی ضبط). برای سفر یک روزه می توانید باتری با میزان شارژ کم تهیه کنید اما برای سفرهای طولانی، چندین باتری با شارژ زیاد آماده کنید.

■ آداپتور برق متناوب

آداپتور برق متناوب JVC از ولتاژ 100 ولت تا 240 ولت پشتیبانی می کند، از این رو می توانید در هر کجا از جهان از آن استفاده کنید. اگر برای مدت زمان طولانی سفر می کنید آداپتور را به همراه داشته باشید. در هنگام خواب بسته باتری را شارژ کنید تا در روز بعد با باتری دارای شارژ کامل ضبط کنید.

■ آداپتور پریز برق (صفحه 18)



شکل پریز برق در کشورهای مختلف فرق می کند. حتماً شکل پریز برق را از قبل بررسی کرده و آداپتور پریز برق مناسب را به همراه داشته باشید.

در مناطقی که مورد علاقه شماست، تصویربرداری را بصورت افقی و ملایم انجام دهید. مناطق توریستی با صحنه های زیبا یا مکان های تاریخی که مطمئناً می خواهید از آنها تصویربرداری کنید. برای ضبط زیبایی صحنه ای که درون یک قاب جا نمی گیرد، از تکنیک حرکت افقی از روی صحنه استفاده کنید. برای اطلاع از نحوه استفاده صحیح از تکنیک حرکت افقی، به بخش "تکات فیلمبرداری" در این وب سایت مراجعه کنید. علاوه بر آن، همچنین ممکن است بخواهید از علانم یا مقبره هایی که معمولاً در مناطق توریستی هستند تصویربرداری کنید.



به همه نشان دهید که ساعات خوبی را می گذرانید

هنگام فیلمبرداری، فقط تصویربرداری از صحنه های زیبا و مناطق توریستی کمی خسته کننده است. هنگام ضبط فیلم از احساسات خود درباره یک صحنه بسیار جالب توجه صحبت کنید تا صحنه ای زیبا برای مشاهده در فرصت های دیگر باشد.

شامل واکنش به صدا زدن



فیلم هایی بدون تکان دادن دست یا خنده نه تنها خسته کننده هستند، قابلیت ضبط صدا توسط دوربین را نیز بدون استفاده رها می کنند. هنگام ضبط، با تکان دادن دست یا فریاد زدن "جالبه؟" و کارهای مشابه، واکنش های بیشتری را به وجود بیاورید.

ضبط بهترین لحظه در یک فیلم بعنوان تصویر ثابت

تصاویری با چشمهای بسته اغلب به طور اتفاقی گرفته می شوند. برای جلوگیری از بروز چنین اشتباهاتی، از روش ضبط تصویر ثابت از فیلم استفاده کنید. با توجه به اینکه یک تصویر متحرک در یک دقیقه از 60 تصویر ثابت تشکیل شده است، استفاده از این عملکرد به شما امکان می دهد تا بهترین لحظه را برای ذخیره تصویر ثابت استفاده کنید. "گرفتن یک تصویر ثابت از فیلم در هنگام پخش" (صفحه 58)



Photo by justthatgoodguyjim
Creative Commons Attribution-No Derivative Works 3.0
پخش فیلم در حال انجام است



Photo by talkrhubarb
Creative Commons Attribution-No Derivative Works 3.0
ثبت یک تصویر ثابت



Photo by justthatgoodguyjim
Creative Commons Attribution-No Derivative Works 3.0
پخش فیلم در حال انجام است

پارک سرگرمی

تصاویر بیشتری از چهره های خندان افراد خانواده ضبط کنید!



فیلم برداری یا عکس برداری مطابق با جذابیت

ممکن است بخواهید همیشه فیلمبرداری کنید. هر چند، ممکن است بخواهید عکس هایی نیز بگیرید. قسمت بعد طرحهای مناسب فیلمبرداری یا عکسبرداری را شرح می دهد.

طرحهای مناسب برای فیلمبرداری



طرحهای مبتنی بر تغییرات حرکت بدنی برای فیلمبرداری مناسب است. این طرحها شامل وضعیتهایی است که در آنها تغییرات سریع همراه با تعجب و لذت در چهره یا صدا وجود دارد. * در برخی از پارک ها به افراد اجازه تصویربرداری داده نمی شود. از قبل این مورد را بررسی کنید. [مثال]

- چرخ و فلک، رو روک، قهوه خانه ها و دیگر موارد.

طرحهای مناسب برای تصاویر ثابت (عکس)



طرحهایی با حرکت کم شیی برای تصاویر ثابت مناسب است. تصویر ثابت را از زاویه ای ضبط کنید که محیط اطراف به خوبی قابل مشاهده باشد. [مثال]

- جشن های کوچک، چرخ و فلک، دوچرخه سواریهای تفریحی و غیره.

عملکرد پیشرفته با خنثی کردن نور پس زمینه

بهتر است هنگام وجود نور در پشت چهره سوژه یا زمانی که چهره به وضوح قابل دیدن نیست، از خنثی کردن نور پس زمینه استفاده کنید. اگر چهره ها خیلی تاریک دیده می شوند، شفافیت کل تصویر را با تنظیم "جبران نور زمینه" افزایش دهید. حتی از حالات چهره های زیر سایه می توان به وضوح و با روشنایی مناسب عکس گرفت. "تنظیم خنثی کردن نور پس زمینه" (صفحه 29)











■ **<بدون خنثی کردن نور پس زمینه>**

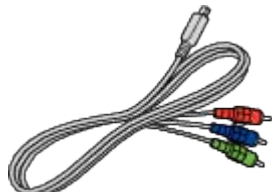

■ **<با خنثی کردن نور پس زمینه>**



در صورت کمبود یا نقص هر یک از موارد، موضوع را با فروشنده JVC یا نزدیکترین مرکز خدمات JVC در میان بگذارید.

شرح	تصویر
<p>آداپتور برق متناوب AP-V30M</p> <ul style="list-style-type: none"> • برای شارژ بسته باتری به این دستگاه متصل می شود. همچنین می توان از آن هنگام ضبط در داخل منزل و یا در حین پخش استفاده کرد. 	
سیم برق	
<p>بسته باتری BN-VG114E</p> <ul style="list-style-type: none"> • برای تأمین برق به دستگاه متصل می شود. 	
<p>کابل صوتی تصویری AV</p> <ul style="list-style-type: none"> • این دستگاه را برای پخش تصاویر ضبط شده از تلویزیون، به تلویزیون متصل می کند. 	
<p>کابل کاپوننت (تنها برای GZ-HD620)</p> <ul style="list-style-type: none"> • این دوربین را برای پخش تصاویر ضبط شده از تلویزیون با کیفیتی بهتر، به تلویزیون متصل می کند. 	
<p>کابل USB (نوع A - نوع کوچک B)</p> <ul style="list-style-type: none"> • این دستگاه را به یک رایانه متصل می کند. 	
<p>CD-ROM</p> <ul style="list-style-type: none"> • برای نصب نرم افزار ارائه شده "Everio MediaBrowser" روی رایانه. 	
<p>راهنمای کاربر ساده</p> <ul style="list-style-type: none"> • به دقت خوانده و در یک محل امن نگهداری کنید که در مواقع لزوم به آسانی قابل دسترسی باشد. 	
<p>دستگاه کنترل از راه دور (تنها برای GZ-HD620) RM-V760</p> <ul style="list-style-type: none"> • عملکردهای خاصی را از راه دور اداره می کند. 	
<p>درپوش لنز (تنها برای GZ-HD500)</p> <ul style="list-style-type: none"> • از لنز محافظت می کند. 	
<p>فیش آداپتور (فقط در برخی مقاصد AS خاص)</p>	

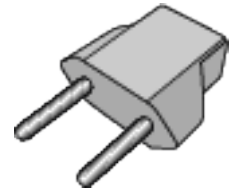

نکته:

- کارت های microSD بصورت جداگانه به فروش می رسند.
- "انواع کارتهای DSorcim قابل استفاده" (صفحه 14)
- هنگام استفاده از آداپتور برق متناوب در دیگر کشورها، لطفاً یک دوشاخه تبدیل موجود در بازار را در کشور یا منطقه مورد بازدید خود تهیه کنید.
- "شارژ کردن بسته باتری در سایر کشورها" (صفحه 18)

شارژ کردن بسته باتری

بسته باتری را بلافاصله پس از خرید و هنگامی که شارژ باتری در حال اتمام است، شارژ کنید. بسته باتری در زمان خرید شارژ نشده است.

1 بسته باتری را وصل کنید.

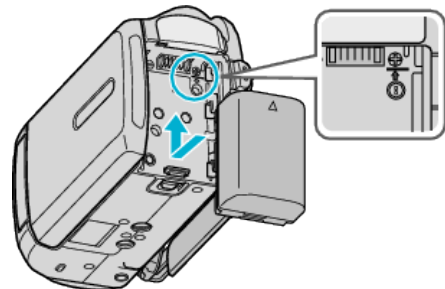

• قسمت بالای باتری را با این دستگاه تراز کنید و آن را بلغزانید تا زمانی که باتری با صدای کلیک در جای خود قرار بگیرد.

2 آداپتور برق متناوب را به ترمنال DC وصل کنید.

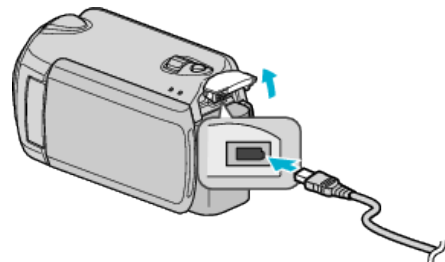

3 برق را وصل کنید.

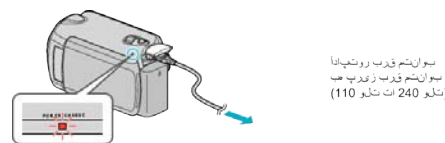

- لامپ شارژ در هنگام شارژ چشمک می زند.
- پس از اتمام شارژ، این لامپ خاموش می شود.

احتیاط:

- اگر از بسته های باتری دیگری بجز JVC استفاده می کنید، ایمنی و عملکرد دستگاه تضمین نمی شود.
- مدت زمان شارژ: تقریباً 2 ساعت و 30 دقیقه (با استفاده از بسته باتری ارائه شده)
- مدت زمان شارژ هنگامی است که دستگاه در حرارت 25 درجه سانتی گراد مورد استفاده قرار می گیرد.
- اگر بسته باتری در محیط بیرون از اتاق با درجه حرارت 10 تا 35 درجه سانتی گراد شارژ شود، ممکن است مدت زمان بیشتری طول بکشد یا شارژ شروع نشود. مدت زمان قابل ضبط و پخش نیز ممکن است در برخی از شرایط استفاده مانند درجه حرارت پایین، کم شود.

باتری با قابلیت شارژ مجدد:

- در صورت استفاده از باتری در دمای محیط پایین (10 درجه سانتی گراد یا کمتر)، ممکن است زمان کار کاهش یافته یا باتری به درستی کار نکند. در صورت استفاده از دستگاه در محیط سر باز و در هوای زمستانی، باتری را قبل از نصب مثلاً با قرار دادن در جیب گرم کنید. (از تماس مستقیم با بسته گرم بپرهیزید.)
- باتری را در معرض گرمای بیش از حد مانند نور مستقیم خورشید یا آتش قرار ندهید.
- در صورتی که بسته باتری به مدت طولانی مورد استفاده قرار نخواهد گرفت، از شارژ آن به طور کامل استفاده کرده و به منظور جلوگیری از فساد، آن را از دستگاه جدا کنید.
- پس از بیرون آوردن باتری آن را در مکانی خشک با دمای 15 تا 25 درجه سانتی گراد نگهداری کنید.

- فساد باتری زمانی رخ می دهد که یک بسته باتری به طور مداوم شارژ شود.
- بسته باتری را با یک بسته باتری جدید تعویض کنید.

نکته:

- برای ضبط طولانی مدت در محل های سر بسته، می توانید دستگاه را به آداپتور برق متناوب وصل کنید.
- (شارژ باتری زمانی شروع می شود که صفحه نمایش LCD بسته شود.)
- لطفاً دوشاخه و کابل آداپتور برق متناوب را نکشیده یا خم نکنید. این کار ممکن است باعث صدمه دیدن آداپتور برق متناوب شود.

جدا کردن بسته باتری

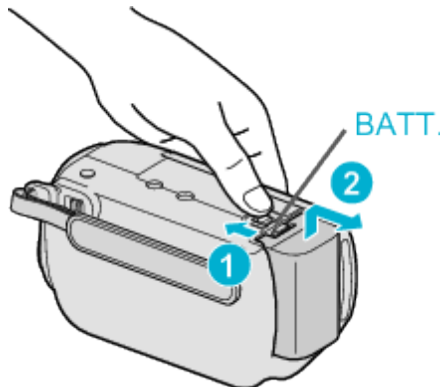

اهرم رهاسازی باتری را بلغزانید تا دوربین از دستگاه جدا شود.

حداکثر زمان شارژ باتری

زمان متوالی ضبط* GZ-HD500	زمان متوالی ضبط* GZ-HD620	زمان واقعی ضبط* دقیقه	مدت زمان شارژ ساعت و دقیقه	بسته باتری
1 ساعت و 15 دقیقه	1 ساعت و 15 دقیقه	40 دقیقه	2 ساعت و 30 دقیقه	BN-VG114E (ارائه شده)
2 ساعت	1 ساعت و 55 دقیقه	1 ساعت و 05 دقیقه	3 ساعت و 30 دقیقه	BN-VG121E

*در بالا مقادیری آورده شده است که بهنگام تنظیم "نور" روی "خاموش" و "نور زمینه مانیتور" روی "روشن تر" بدست می آید.

- هنگامی که عمر باتری به اتمام برسد، حتی اگر بسته باتری کاملاً شارژ شده باشد، زمان ضبط کوتاهتر می شود.
- (بسته باتری را با یک بسته باتری جدید تعویض کنید.)

قرار دادن microSD درون دستگاه

در صورت قرار دادن کارت microSD موجود در بازار درون دستگاه، با تمام شدن مدت زمان باقیمانده ضبط در دیسک سخت، همچنان می‌توانید به ضبط ادامه دهید. "انواع کارتهای DSorcim قابل استفاده" (صفحه 14)

1 دکمه روشن/خاموش را برای مدت زمان بیش از 2 ثانیه فشار دهید تا دستگاه خاموش شود.

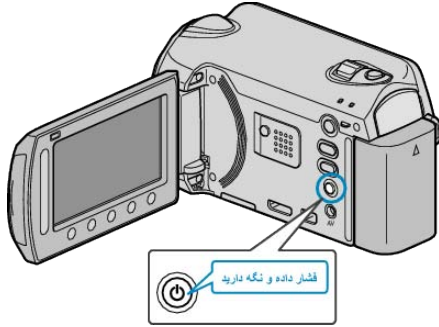

2 پوشش شیار کارت را باز کنید.

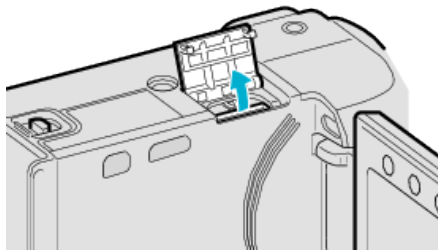

3 یک کارت microSD را درون دستگاه قرار دهید.

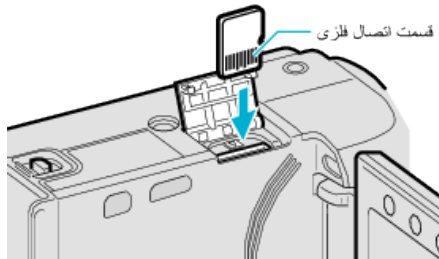

• بگونه ای درون دستگاه قرار دهید که سطح تماس فلزی آن به سمت بیرون باشد.

احتیاط:

- دقت کنید که کارت را در جهت اشتباه وارد نکنید.
- این کار می‌تواند به دستگاه و کارت آسیب برساند.
- قبل از قرار دادن کارت یا بیرون آوردن آن، دستگاه را خاموش کنید.

نکته:

- برای ضبط روی کارت، لازم است که تنظیمات رسانه ای را انجام دهید.
- در صورتی که کارتی وجود ندارد، برای ضبط تنظیمات رسانه را روی "HDD" قرار دهید.
- "رسانه ضبط برای ویدیو" (صفحه 122)
- "رسانه ضبط برای تصویر" (صفحه 122)
- برای استفاده از کارتهایی که در دستگاههای دیگر استفاده شده اند، لازم است که کارت را با استفاده از "کارت SD فرمت شود" از تنظیمات رسانه فرمت (آماده کار) کنید.
- "کارت DS فرمت شود" (صفحه 123)

برداشتن کارت

یکبار کارت را به داخل فشار دهید و سپس مستقیم بیرون بکشید.

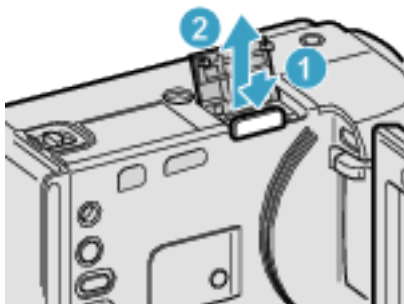

تنظیم دستگیره



- 1 بند دسته نگهدارنده را باز کنید.
- 2 طول بند را تنظیم کنید.
- 3 بند دسته نگهدارنده را ببندید.

احتیاط:

- دقت کنید که بند دسته نگهدارنده به درستی بسته شود.
- اگر بند گشاد باشد، ممکن است دستگاه بیفتد و بشکند یا آسیب ببیند.

استفاده از بند دستی

هنگام استفاده از بند دستی، آن را دور مچ خود ببندید.

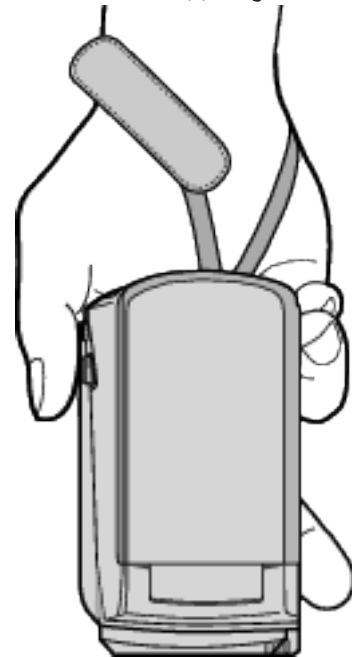

برداشتن بند

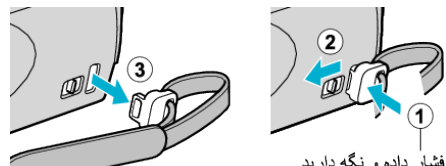

فشار داده و نگه دارید

- در حالی که 1 را فشار می‌دهید، 2 را کشیده و بند را بردارید.

اتصال بند

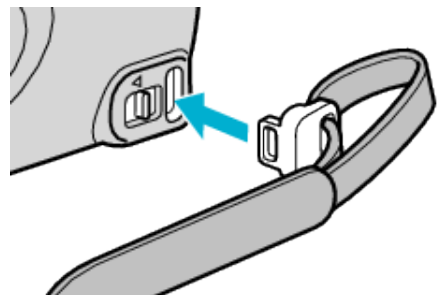

- محکم فشار دهید تا زمانی که با صدای کلیک در جای خود قرار بگیرد.

تنظیمات ساعت

صفحه "تاریخ/زمان را تنظیم کنید!" اولین بار پس از روشن کردن دوربین بعد از خرید، زمانی که برای مدت طولانی از دستگاه استفاده نمی کنید یا در صورتی که هنوز ساعت را تنظیم نکرده اید، نمایش داده می شود.

1 صفحه نمایش LCD را باز کنید.

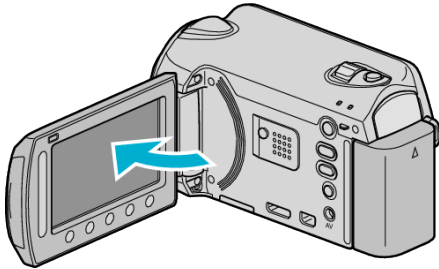

- دستگاه روشن می شود.
- با بسته شدن صفحه نمایش LCD، دستگاه خاموش می شود.

2 "بله" را انتخاب کرده و **OK** را لمس کنید.



3 تاریخ و ساعت را تنظیم کنید.



- از اسلایدر برای تنظیم سال، ماه، روز، ساعت، دقیقه استفاده کنید.
- برای جابجایی مکان نما، دکمه های عملیاتی "←"/"→" را لمس کنید.
- پس از تنظیم تاریخ و ساعت، **OK** را لمس کنید.

4 منطقه سکونت خود را انتخاب کرده و **OK** را لمس کنید.



- نام شهر و تفاوت زمانی نمایش داده می شود.
- پس از تغییر رنگ منطقه انتخاب شده، **OK** را لمس کنید.

نکته:

- ساعت بعداً قابل تنظیم مجدد است.
- "تنظیم مجدد ساعت" (صفحه 15)
- هنگام استفاده از دستگاه در سایر کشورها، می توانید برای ضبط ساعت را با زمان محلی تنظیم کنید.
- "تنظیم ساعت با زمان محلی در هنگام سفر" (صفحه 18)
- می توانید نمایش ساعت را در حالت پخش خاموش یا روشن کنید.
- "نمایش روی صفحه" (صفحه 106)
- سبک ساعت این دستگاه بسته به مدل آن متفاوت می باشد.
- "سبک ساعت" (صفحه 110)
- اسلایدر و دکمه های موجود در اطراف صفحه را با انگشتان خود لمس کنید.
- اگر اسلایدر و دکمه ها را با ناخن انگشت خود یا با دستکش لمس کنید، عمل نخواهند کرد.
- حتی در صورت لمس موارد نمایش داده شده بر روی صفحه، کار نمی کنند.

انواع کارتهای microSD قابل استفاده

کارتهای microSD زیر را می توانید با این دوربین استفاده کنید.

کارتهای microSDHC



- از کارتهای microSDHC سازگار کلاس 4 یا بالاتر (4 گیگابایت تا 8 گیگابایت) برای ضبط فیلم استفاده کنید.

کارتهای microSD



- این دوربین از کارتهای microSD با حافظه 256 مگابایت تا 2 گیگابایت پشتیبانی می کند.
- کار کردن با کارتهای microSD زیر مورد تأیید است.

- Panasonic
- TOSHIBA
- SanDisk
- ATP

نکته:

- استفاده از کارتهای microSD (شامل کارتهای microSDHC) بجز موارد مشخص شده در بالا ممکن است سبب بروز مشکل در ضبط یا از بین رفتن داده ها شود.
- حداقل نرخ انتقال 4 مگابایت و 6 مگابایت بر ثانیه برای خواندن و نوشتن داده ها به ترتیب در مورد کارتهای کلاس 4 و کلاس 6 تضمین شده است.

استفاده از دکمه های عملیاتی

عملکردهای دکمه های عملیاتی را مطابق با قابلیت مورد استفاده می توان روی صفحه نشان داد. عملکرد دکمه های عملیاتی نمایش داده خواهد شد.

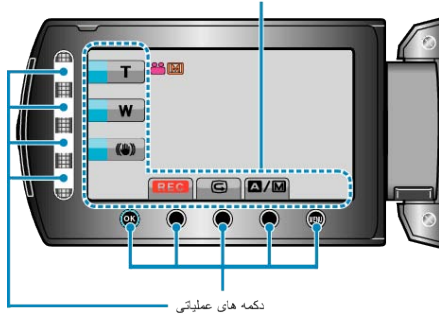

دکمه های عملیاتی

- برای کار، اسلایدر و دکمه های موجود در اطراف صفحه را به آرامی با انگشتان خود لمس کنید.
- نکته:
- "لمس" به معنای لمس آرام دکمه های عملیاتی است.
- اگر اسلایدر و دکمه ها را با ناخن انگشت خود یا با دستکش لمس کنید، عمل نخواهند کرد.
- حتی در صورت لمس موارد نمایش داده شده بر روی صفحه، کار نمی کنند.

استفاده از اسلایدر

- برای عملکرد دقیق، نوک انگشت خود را در امتداد اسلایدر بلغزانید.
- در حین فشردن اسلایدر، مکان نما بطور خودکار جابجا می شود.
- عملکردهایی دقیق مانند جابجایی مکان نما بصورت تک به تک را می توانید با لمس کردن اسلایدر انجام دهید.
- به دستورالعمل های اجرایی موجود در بخش تصاویر متحرک در راهنمای کاربر با جزئیات کامل مراجعه کنید.
- نکته:
- اگر اسلایدر و دکمه ها را با ناخن انگشت خود یا با دستکش لمس کنید، عمل نخواهند کرد.
- حتی در صورت لمس موارد نمایش داده شده بر روی صفحه، کار نمی کنند.

تنظیم مجدد ساعت

ساعت را با استفاده از "تنظیم ساعت" از منو تنظیم کنید.

1 برای نمایش منو، OK را لمس کنید.

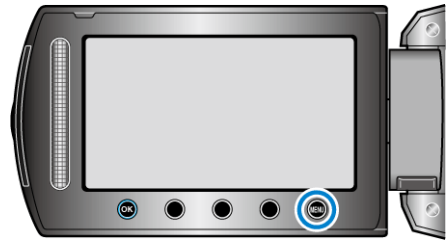

2 "تنظیم ساعت" را انتخاب کرده و OK را لمس کنید.



3 "تنظیم ساعت" را انتخاب کرده و OK را لمس کنید.



4 تاریخ و ساعت را تنظیم کنید.



- از اسلایدر برای تنظیم سال، ماه، روز، ساعت، دقیقه استفاده کنید.
- برای جابجایی مکان نما، دکمه های عملیاتی "←"/"→" را لمس کنید.
- پس از تنظیم تاریخ و ساعت، OK را لمس کنید.

5 منطقه سکونت خود را انتخاب کرده و OK را لمس کنید.



- نام شهر و تفاوت زمانی نمایش داده می شود.
- پس از تغییر رنگ منطقه انتخاب شده، OK را لمس کنید.

نگهداری این دستگاه

هنگام نگهداشتن دوربین، آرنج خود را نزدیک پهلوئی خود نگه دارید تا از لرزش دستگاه جلوگیری شود.

نقطه نگاه



احتیاط:

- مراقب باشید که دستگاه در حین جابجایی به زمین نیفتد.
- هنگام استفاده دستگاه توسط کودکان، والدین باید کاملاً مراقب باشند.

نکته:

- اگر لرزش دوربین زیاد باشد، از لرزشگیر تصویر دیجیتال استفاده کنید.
- "کاهش لرزش دوربین" (صفحه 22)

استفاده از دستگاه کنترل از راه دور (تنها برای مدل GZ-HD620)

شما می توانید با استفاده از دستگاه کنترل از راه دور فراهم شده، این دستگاه را از راه دور اداره کنید. (تنها برای GZ-HD620)

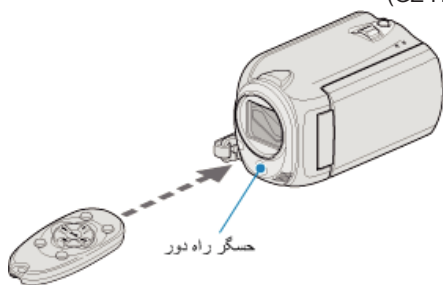

نکته:

- دستگاه کنترل از راه دور را مستقیماً به سمت حسگر نشانه گرفته و آن را به فاصله حداکثر 5 متری از این دستگاه مورد استفاده قرار دهید.
- وقتی که حسگر دستگاه در معرض نور خورشید و یا یک نور قوی قرار دارد، ممکن است اشعه ارسالی مؤثر واقع نشده و یا عملکرد نادرستی را باعث شود.

آماده سازی دستگاه کنترل از راه دور

استفاده از دستگاه کنترل از راه دور برای اولین بار

صفحه محافظ را بیرون بکشید

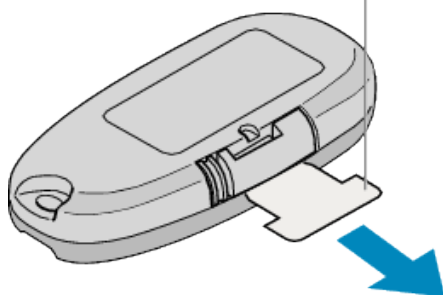

- یک باتری دکمه ای (CR2025) در زمان خرید در دستگاه کنترل از راه دور شامل شده است. ورقه عایق را قبل از استفاده بردارید.

وارد کردن مجدد باتری

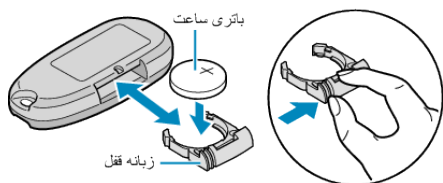

- نگهدارنده باتری را از طریق فشار دادن زبانه قفل بیرون بکشید.
- باتری دکمه ای را در حالی که طرف + آن به سمت بالاست، وارد کنید.

وصل کردن درپوش لنز (تنها برای مدل GZ-HD500)

به منظور حفاظت از لنز، درپوش لنز فراهم شده را آنطور که در شکل نشان داده شده است به این دستگاه وصل کنید.

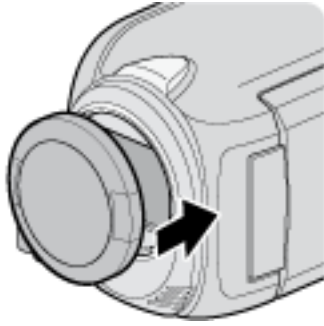

احتیاط:

- دقت کنید که درپوش لنز را گم نکنید.

گذاشتن سه پایه

این دوربین را می توان روی سه پایه قرار داد. این کار برای جلوگیری از لرزش دوربین و ضبط از یک موقعیت ثابت مفید است.

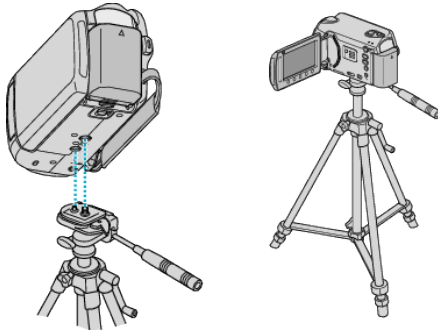

- برای جلوگیری از افتادن دستگاه، سوراخ های پیچ سه پایه و قرارگیری سوراخ ها در دستگاه را بررسی کنید و پیچ ها را بچرخانید تا کاملاً سفت شوند.

احتیاط:

- برای جلوگیری از شکستگی یا آسیب که ممکن است در صورت زمین افتادن دستگاه ایجاد شود، دستورالعمل استفاده از سه پایه مورد استفاده را بخوانید و دقت کنید که دوربین کاملاً محکم شده باشد.

نکته:

- توصیه می شود تا در شرایطی که احتمال لرزش در هنگام ضبط وجود دارد (مانند مکانهای تاریک یا زوم به انتهای تله فوتو) از سه پایه استفاده کنید.
- هنگام استفاده از یک سه پایه برای ضبط، لرزشگیر دیجیتالی تصویر را روی (خاموش) قرار دهید.

"کاهش لرزش دوربین" (صفحه 22)

دکمه های عملیات روی دستگاه کنترل از راه دور

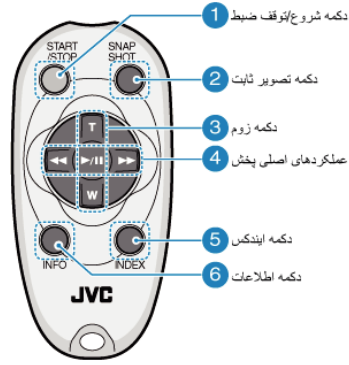

1 دکمه شروع/توقف ضبط

- ضبط فیلم را شروع/متوقف می کند.

2 دکمه تصویر ثابت

- یک تصویر ثابت می گیرد.

3 دکمه زوم

- T: به داخل زوم می کند
- W: به خارج زوم می کند

4 عملیات پخش پایه

دکمه عملیاتی	شرح
دکمه پخش/مکث ▶ /	• پخش فیلم ها یا نمایش های اسلاید را شروع/مکث می کند.
دکمه چپ ◀◀	• مکان نما را به سمت چپ حرکت می دهد. • در حین پخش، جستجوی رو به عقب انجام می دهد.
دکمه راست ▶▶	• مکان نما را به سمت راست حرکت می دهد. • در حین پخش، جستجوی رو به جلو انجام می دهد.
دکمه T T	• به سمت داخل زوم می کند. (در حین مکث) • بلندی صدا را در حین پخش فیلم افزایش (+) می دهد.
دکمه W W	• به خارج زوم می کند. (در حین مکث) • بلندی صدا را در حین پخش فیلم کاهش (-) می دهد.

5 دکمه فهرست

- پخش را متوقف کرده و به صفحه نمایش تصویر کوچک باز می گردد.

6 دکمه Info

- ضبط: مدت زمان باقیمانده (فقط برای فیلم) و میزان شارژ باتری را نشان می دهد.
- پخش: اطلاعات مربوط به فایل نظیر تاریخ ضبط را نشان می دهد.

استفاده از دستگاه در کشورهای دیگر

شکل خروجی برق در کشورها و مناطق مختلف فرق می کند. برای شارژ بسته باتری، به یک مبدل پریز برای تطابق با شکل خروجی نیاز دارید. "شارژ کردن بسته باتری در سایر کشورها" (صفحه 18)

نمایش تاریخ و زمان را با انتخاب مقصد سفر توسط "تنظیم ناحیه" از قسمت "تنظیم ساعت" به زمان محلی تبدیل کنید.

"تنظیم ساعت با زمان محلی در هنگام سفر" (صفحه 18)

هنگام انتخاب "روشن" در "تعیین برای تنظیم فصلی زمان" از "تنظیم ساعت"، زمان را 1 ساعت جلو می برید.

"تنظیم ساعت تابستانی" (صفحه 19)

شارژ کردن بسته باتری در سایر کشورها

شکل خروجی برق در کشورها و مناطق مختلف فرق می کند. برای شارژ بسته باتری، به یک مبدل پریز برای تطابق با شکل خروجی نیاز دارید.

A	B	BF	C	O

North America	Europe	Oceania	Middle East
United States A	Iceland C	Australia O	Israel C
Canada A	Ireland C	Guam A	Iran C
Mexico A	United Kingdom B,BF	Tahiti C	Kuwait B,C
	Italy C	Tonga O	Jordan B,BF
Asia	Austria C	New Zealand O	
India B,C,BF	Netherlands C	Fiji O	
Indonesia C	Canary Islands C		Africa
Singapore B,BF	Greece C		Algeria A,B,BF,C
Sri Lanka B,C,BF	Switzerland C		Egypt B,BF,C
Thailand A,BF,C	Sweden C		Guinea C
South Korea A,C	Spain A,C	Argentina O	Kenya B,C
China A,B,BF,C,O	Denmark C	Chile B,C	Zambia B,BF
Japan A	Germany C	Haiti A	Tanzania B,BF
Nepal C	Norway C	Panama A	Republic of South Africa B,C,BF
Pakistan B,C	Hungary C	Bahamas A	Mozambique C
Bangladesh C	Finland C	Puerto Rico A	Morocco C
Philippines A,BF,O	France C	Brazil A,C	
Vietnam A,C	Belgium C	Venezuela A	
Hong Kong Special Administrative Region B,BF	Poland B,C	Peru A,C	
Macau Special Administrative Region B,C	Portugal B,C		
Malaysia B,BF,C	Romania C		

تنظیم ساعت با زمان محلی در هنگام سفر

نمایش تاریخ و زمان را با انتخاب مقصد سفر توسط "تنظیم ناحیه" از قسمت "تنظیم ساعت" به زمان محلی تبدیل کنید.

پس از بازگشت از سفر، تنظیمات منطقه ای را به حالت اول بازگردانید.

1 برای نمایش منو، را لمس کنید.

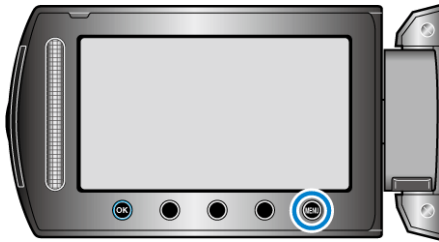

2 "تنظیم ساعت" را انتخاب کرده و را لمس کنید.



3 "تنظیم ناحیه" را انتخاب کرده و را لمس کنید.



4 منطقه سفر را انتخاب و را لمس کنید.



• نام شهر و تفاوت زمانی نمایش داده می شود.

نکته:

- تنظیمات "تنظیم ناحیه" سبب ایجاد تغییراتی در زمان ساعت می شوند، مانند تفاوت زمانی موجود. پس از بازگشت به کشور خود، منطقه ای را که در ابتدا تنظیم شده بود انتخاب کنید تا تنظیمات اصلی ساعت به حالت اولیه بازگردد.

وسایل جانبی اختیاری

نام محصول	شرح				
بسته باتری • BN-VG114E • BN-VG121E	• زمان ضبط بیشتری را در مقایسه با بسته باتری ارائه شده به همراه دستگاه، فراهم می کند. همچنین می تواند به عنوان بسته باتری یدکی استفاده شود.				
شارژر باتری • AA-VG1	• امکان شارژ بسته باتری را بدون استفاده از این دستگاه فراهم می کند.				
DVD Writer • CU-VD3	• این امکان را فراهم می آورد تا تصاویر ضبط شده بر روی این دستگاه، بدون نیاز به رایانه در DVD کپی شوند.				
DVD Writer • CU-VD50	• بهنگام اتصال به رایانه، DVD را ایجاد کرده و عملکردی مشابه درایو DVD خارجی دارد. علاوه بر آن، با اتصال -CU VD50 به تلویزیون، DVD های ایجاد شده را می توانید پخش کنید.				
کابل کامپوننت • QAM1266-001	• برای مشاهده تصاویر با کیفیت بالا.				
کابل USB • QAM0852-001	• این دستگاه را به یک دستگاه رایت BD و یا به یک درایو دیسک سخت USB خارجی توصیه شده وصل می کند (جدول ذیل را ببینید).				
<table border="1"> <tr> <td>Seagate</td> <td>سری FreeAgent™ Desk</td> </tr> <tr> <td>LaCie</td> <td>طراحی شده توسط سری Neil Poulton</td> </tr> </table>	Seagate	سری FreeAgent™ Desk	LaCie	طراحی شده توسط سری Neil Poulton	
Seagate	سری FreeAgent™ Desk				
LaCie	طراحی شده توسط سری Neil Poulton				

نکته:

- برای اطلاعات بیشتر، کاتالوگ مراجعه کنید.
- BN-VG114E همان بسته باتری است که همراه این دوربین ارائه می شود.

مدت زمان تقریبی ضبط (با استفاده از باتری)

بسته باتری	زمان واقعی ضبط	زمان متوالی ضبط
BN-VG114E (ارائه شده)	45 دقیقه	1 ساعت و 20 دقیقه
BN-VG121E	1 ساعت و 10 دقیقه	2 ساعت و 05 دقیقه

- در بالا مقادیری آورده شده است که بهنگام تنظیم "نور" روی "خاموش" و "نور زمینه مانیتور" روی "استاندارد" بدست می آید.
- زمان ضبط واقعی ممکن است در صورت استفاده از زوم یا قطع مکرر ضبط، کوتاهتر شود. (توصیه می شود برای سه برابر زمان ضبط مورد انتظار، بسته های باتری را آماده کنید).
- هنگامی که عمر باتری به اتمام برسد، حتی اگر بسته باتری کاملاً شارژ شده باشد، زمان ضبط کوتاهتر می شود. (بسته باتری را با یک بسته باتری جدید تعویض کنید).

تنظیم ساعت تابستانی

هنگام انتخاب "روشن" در "تعیین برای تنظیم فصلی زمان" از "تنظیم ساعت"، زمان را 1 ساعت جلو می برید.

1 برای نمایش منو، OK را لمس کنید.

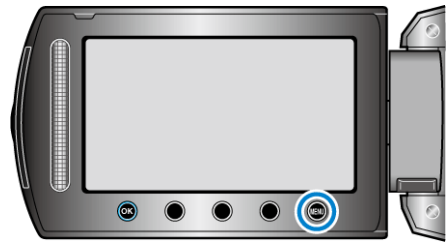

2 "تنظیم ساعت" را انتخاب کرده و OK را لمس کنید.



3 "تعیین برای تنظیم فصلی زمان" را انتخاب کرده و OK را لمس کنید.



4 ساعت تابستانی را تنظیم و OK را لمس کنید.



نکته:

- ساعت تابستانی چیست؟
- ساعت تابستانی، سیستم جلو بردن ساعت به میزان 1 ساعت برای مدت زمانی مشخص در تابستان است.
- این سیستم اصولاً در کشورهای غربی استفاده می شود.
- پس از بازگشت از سفر، تنظیمات ساعت تابستانی را به حالت اول بازگردانید.

فیلمبرداری در حالت خودکار

با استفاده از حالت خودکار، بدون نگرانی درباره جزئیات تنظیمات می توانید ضبط را انجام دهید.

- صفحه نمایش LCD را باز کنید و حالت فیلمبرداری را انتخاب کنید. (درپوش لنز GZ-HD500 را باز کنید.)



- آیکون حالت فیلمبرداری ظاهر می شود.

- بررسی کنید حالت ضبط خودکار باشد.

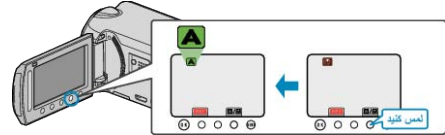

- اگر حالت دستی باشد، دکمه های 'A/M' را لمس کنید. با هر بار لمس کردن، حالت بین خودکار و دستی جابجا می شود.

- ضبط را شروع کنید.

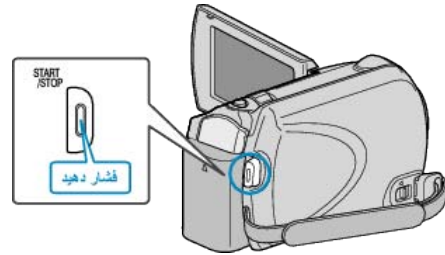

- برای توقف، مجدداً فشار دهید.

نشانه‌های نمایش داده شده در طول ضبط فیلم

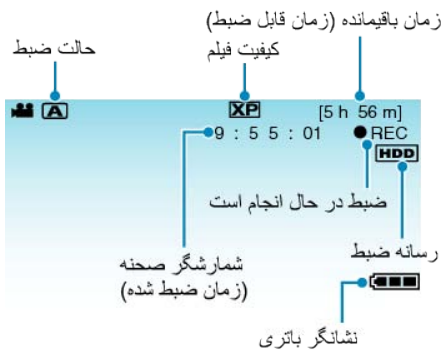

آیکون نمایش	شرح
حالت ضبط	دکمه A/M را برای انتخاب بین حالت ضبط A (خودکار) و M (دستی) فشار دهید.
کیفیت فیلم	آیکون "کیفیت ویدئو" را از تنظیمات انتخاب شده در منوی ضبط نشان می دهد. "کیفیت ویدئو" (96 صفحه) (96)
زمان باقیمانده (زمان قابل ضبط)	زمان باقیمانده برای ضبط فیلم را نشان می دهد.
● REC ضبط در حال انجام است	هنگام انجام ضبط فیلم، ظاهر می شود.
● آماده ضبط	هنگام توقف ضبط فیلم، ظاهر می شود.
شمارشگر صحنه (زمان ضبط شده)	زمان سپری شده را از فیلم در حال ضبط نشان می دهد.
رسانه ضبط	آیکون رسانه ای را که فیلم روی آن ضبط می شود نشان می دهد. رسانه ضبط قابل تغییر است. "رسانه ضبط برای ویدئو" (122 صفحه) (122)
نشانهگر باتری	میزان تقریبی شارژ باقیمانده باتری را نشان می دهد. جزئیات شارژ باتری را می توان توسط فشار دکمه INFO نشان داد. "زمان ضبط/شارژ باتری باقیمانده" (36 صفحه) (36)

تنظیمات مفید برای ضبط

- فیلمها را می توان در مدت پخش با دسته بندی آنها هنگام ضبط به راحتی پیدا کرد.
- "اختصاص فایلها به رویدادها" (صفحه 96) (T)
- اگر "ری استارت سریع" روی "روشن" تنظیم شده باشد، به محض باز کردن صفحه نمایش LCD ظرف مدت 5 دقیقه پس از بستن آن، دستگاه بلافاصله روشن می شود.
- "ری استارت سریع" (صفحه 116) (W)
- اگر "خاموشی خودکار" روی "روشن" تنظیم شود، در صورتی که به مدت 5 دقیقه از دستگاه استفاده نشود، به طور خودکار خاموش می شود تا در مصرف برق صرفه جویی شود. (فقط در صورت استفاده از بسته باتری)
- "خاموشی خودکار" (صفحه 114) (A/M)
- وقتی "اولویت چهره AE/AF" روی "روشن" (تنظیمات پیش فرض) تنظیم شده است، این دستگاه چهره ها را تشخیص داده و بطور خودکار روشنایی و فوکوس خود را برای ضبط هر چه واضح تر چهره ها تنظیم می کند.
- "اولویت چهره FAVEA" (صفحه 95) (OK)

احتیاط:

- لنز را در معرض نور مستقیم خورشید قرار ندهید.
- دستگاه را در باران، برف یا در مکان هایی با رطوبت بالا نظیر حمام استفاده نکنید.
- از دستگاه در مکان هایی که در معرض رطوبت یا گرد و خاک زیاد و نیز مکانهایی که در معرض بخار و دود مستقیم هستند، استفاده نکنید.
- لامپ دسترسی هنگام ضبط فیلم روشن می شود. هنگام روشن بودن این لامپ، بسته باتری، آداپتور برق متناوب یا کارت microSD را خارج نکنید.
- از داده های ضبط شده و مهم، یک نسخه پشتیبان تهیه کنید.
- توصیه می شود برای ذخیره داده های ضبط شده و مهم خود، آن ها را در یک DVD یا رسانه ضبط دیگر کپی کنید. JVC در قبال از دست رفتن هرگونه داده، مسئولیتی نخواهد داشت.

نکته:

- قبل از ضبط یک صحنه مهم، توصیه می شود یک ضبط آزمایشی انجام دهید.
- زمان ضبط باقیمانده در فیلم را قبل از شروع تصویربرداری بررسی کنید. اگر فضای کافی وجود نداشته باشد، داده ها را به رایانه یا دیسک منتقل (کپی) کنید.
- فراموش نکنید پس از پایان ضبط، کپی تهیه کنید!
- در صورتی که ضبط نتواند به مدت 12 ساعت متوالی یا بیشتر بسته به مشخصات انجام شود، ضبط متوقف خواهد شد.
- (ادامه ضبط ممکن است کمی زمان ببرد.)
- برای ضبط های طولانی، فایل در صورت تجاوز از اندازه 4 گیگابایت به دو یا چند فایل شکسته می شود.
- برای ضبط طولانی مدت در محل های سر بسته، می توانید دستگاه را به آداپتور برق متناوب وصل کنید.

زوم نزدیک (زاویه عریض)
زوم دور (تله فوتو)



دکمه عملیاتی	شرح
زوم دور / نزدیک	امکان انجام عملکردهای مشابهی مانند اهرم زوم را ایجاد می کند. لرزش دوربین را که اغلب هنگام استفاده از اهرم زوم اتفاق می افتد، می توان به حداقل رساند. "زوم کردن" (صفحه 22)
لرزشگیر تصویر	عمل کاهش لرزش دوربین را تنظیم می کند. "کاهش لرزش دوربین" (صفحه 22)
شروع / توقف ضبط	همانند دکمه START/STOP عمل می کند.
بازبینی سریع	امکان مشاهده آخرین فیلم گرفته شده را فراهم می کند. "بررسی فوری تصویر گرفته شده (بازبینی سریع)" (صفحه 22)
خودکار / دستی	حالت های ضبط خودکار و دستی را انتخاب می کند.

نکته:

- دکمه عملیاتی اسلایدر، در هنگام باز بودن صفحه نمایش LCD قابل استفاده نیست.
- پس از لمس اسلایدر، زوم ظاهر می شود.

کاهش لرزش دوربین

وقتی لرزشگیر دیجیتالی تصویر روشن است، لرزش دوربین در حین ضبط به طرز قابل توجهی کم می شود.



• با هر بار لمس کردن، تنظیمات لرزشگیر تصویر تغییر می کند.

نمایش	تنظیم
<p>(1) (تثبیت کننده تصویر)</p> <p>لرزش دوربین را در شرایط معمولی عکسبرداری، کم می کند.</p>	
<p>(2) (تثبیت کننده تصویر)</p> <p>در انتهای زاویه گسترده، لرزش دوربین را بهنگام تصویربرداری از صحنه های روشن، به میزان قابل توجهی کاهش می دهد. * فقط در انتهای زاویه گسترده (تقریباً 5 برابر)</p>	
<p>(خاموش)</p> <p>تثبیت کننده تصویر را غیرفعال می کند.</p>	

نکته:

- توصیه می شود هنگام استفاده از سه پایه و ضبط سوژه هایی با اندکی جابجایی از این حالت استفاده کنید.
- در صورت زیاد بودن لرزش دوربین، حذف لرزش بطور کامل انجام خواهد شد.
- این تنظیمات فقط در مورد ضبط فیلم موثر است.

بررسی فوری تصویر گرفته شده

می توانید جدیدترین تصاویر گرفته شده را در حالت ضبط مشاهده کنید. (بازبینی سریع)



نکته:

- همچنین می توانید تصویر را پس از بررسی حذف کنید.
- پس از خاموش شدن، بازبینی سریع دیگر نمی تواند جدیدترین تصاویر گرفته شده را فراخوانی کند. در این صورت، از حالت پخش برای بررسی تصویر استفاده کنید.

زوم کردن

زاویه دید را می توان با استفاده از زوم تنظیم کرد.

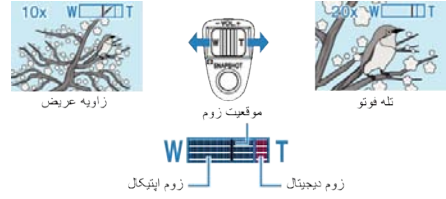

- از انتهای W (انتهای زاویه عریض) برای تصویربرداری در زاویه دید گسترده تر استفاده کنید.
- از انتهای T (انتهای تله فوتو) برای بزرگنمایی موضوع جهت تصویر برداری استفاده کنید.

نکته:

- هنگام استفاده از زوم دیجیتال، به دلیل بزرگنمایی دیجیتال تصویر دندانهای ای می شود.
- دامنه نسبت زوم قابل تغییر است.
- "تغییر دامنه نسبت زوم" (صفحه 96)

گرفتن تصاویر ثابت هنگام ضبط فیلم

در حالت فیلمبرداری، می توان با فشار دکمه SNAPSHOT تصاویر ثابت گرفت (آماده ضبط یا در حال ضبط).

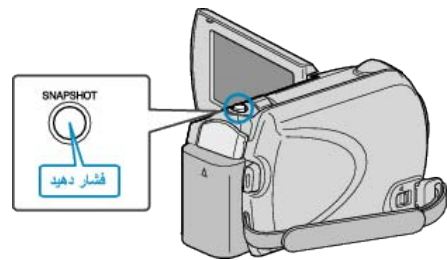

- هنگام گرفتن تصاویر ثابت، "PHOTO" روی صفحه روشن می شود.



- تصاویر ثابت گرفته شده در هنگام فیلمبرداری در محل تنظیم شده توسط تنظیمات رسانه ذخیره می شوند.

"رسانه ضبط برای تصویر" (صفحه 122)

نکته:

- کیفیت تصویر مطابق با تنظیمات "کیفیت تصویر" متفاوت است.
- "تغییر کیفیت تصاویر ثابت" (صفحه 102)

نشانه‌های نمایش داده شده در طول ضبط تصویر ثابت

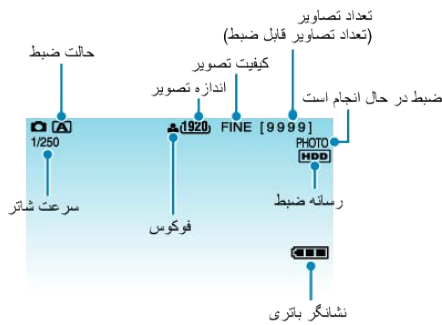

آیکون نمایش	شرح
حالت ضبط	دکمه A/M را برای انتخاب بین حالت ضبط A (خودکار) و M (دستی) فشار دهید.
اندازه تصویر	آیکون اندازه تصویر را نشان می‌دهد. "سایز تصویر" (صفحه 101)
کیفیت تصویر	آیکون "کیفیت تصویر" را از تنظیمات انتخاب شده در منوی ضبط نشان می‌دهد. "کیفیت تصویر" (صفحه 102)
تعداد تصاویر (تعداد تصاویر قابل ضبط)	تعداد تصاویر باقی مانده برای ضبط تصاویر ثابت را نشان می‌دهد.
سرعت شاتر	سرعت شاتر را نشان می‌دهد.
فوکوس	با انجام فوکوس، به رنگ سبز روشن می‌شود.
ضبط در حال انجام است	هنگام گرفتن تصاویر ثابت، ظاهر می‌شود.
رسانه ضبط	آیکون رسانه ای را که تصویر ثابت روی آن ضبط می‌شود نشان می‌دهد. رسانه ضبط قابل تغییر است. "رسانه ضبط برای تصویر" (صفحه 122)
نشانهگر باتری	میزان تقریبی شارژ باقیمانده باتری را نشان می‌دهد. جزئیات شارژ باتری را می‌توان توسط فشار دکمه INFO نشان داد. "زمان ضبط/شارژ باتری باقیمانده" (صفحه 36)

گرفتن تصاویر ثابت در حالت خودکار

با استفاده از حالت خودکار، بدون نگرانی درباره جزئیات تنظیمات می‌توانید ضبط را انجام دهید.

1 صفحه نمایش LCD را باز کرده و حالت تصویر ثابت را انتخاب کنید. (درپوش لنز GZ-HD500 را باز کنید.)



- آیکون حالت تصویر ثابت ظاهر می‌شود.
- 2 بررسی کنید حالت ضبط خودکار باشد.

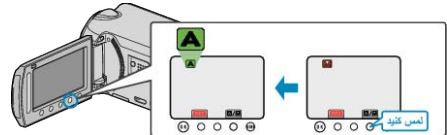

- اگر حالت دستی باشد، دکمه های **A/M** را لمس کنید. با هر بار لمس کردن، حالت بین خودکار و دستی جابجا می‌شود.

3 فوکوس روی سوژه را تنظیم کنید.

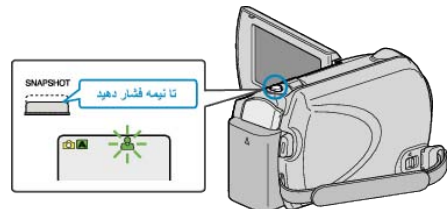

- پس از فوکوس، آیکون فوکوس سبز می‌شود.
- 4 یک تصویر ثابت بگیرید.

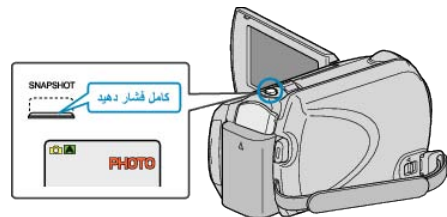

- هنگام گرفتن تصاویر ثابت، PHOTO روشن می‌شود.

دکمه های عملیاتی برای ضبط تصاویر ثابت

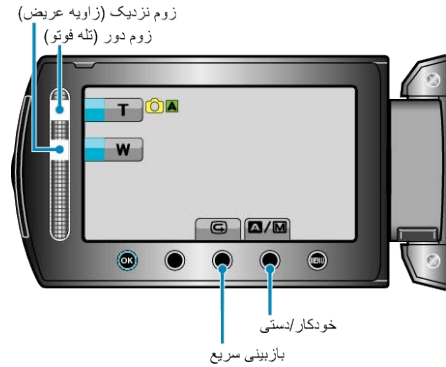

دکمه عملیاتی	شرح
زوم دور/نزدیک	همانند اهرم زوم عمل می کند. "زوم کردن" (صفحه 24)
بازبینی سریع	امکان مشاهده آخرین تصویر ثابت گرفته شده را فراهم می کند. "بررسی فوری تصویر گرفته شده" (صفحه 24)
خودکار/دستی	حالت های ضبط خودکار و دستی را انتخاب می کند.

نکته:

- دکمه عملیاتی اسلایدر، در هنگام باز بودن صفحه نمایش LCD قابل استفاده نیست.
- پس از لمس اسلایدر، زوم ظاهر می شود.

زوم کردن

زاویه دید را می توان با استفاده از زوم تنظیم کرد.



- از انتهای W (انتهای زاویه عریض) برای تصویربرداری در زاویه دید گسترده تر استفاده کنید.
 - از انتهای T (انتهای تله فوتو) برای بزرگنمایی موضوع جهت تصویر برداری استفاده کنید.
- نکته:
- زوم دیجیتال در حالت عکسبرداری ممکن نیست.

بررسی فوری تصویر گرفته شده

می توانید جدیدترین تصاویر گرفته شده را در حالت ضبط مشاهده کنید. (بازبینی سریع)



نکته:

- همچنین می توانید تصویر [ikon] را پس از بررسی حذف کنید.
- پس از خاموش شدن، بازبینی سریع دیگر نمی تواند جدیدترین تصاویر گرفته شده را فراخوانی کند.
- در این صورت، از حالت پخش برای بررسی تصویر استفاده کنید.

تنظیمات مفید برای ضبط

- اگر "ری استارت سریع" روی "روشن" تنظیم شده باشد، به محض باز کردن صفحه نمایش LCD ظرف مدت 5 دقیقه پس از بستن آن، دستگاه بلافاصله روشن می شود.
- "ری استارت سریع" (صفحه 116)
- اگر "خاموشی خودکار" روی "روشن" تنظیم شود، در صورتی که به مدت 5 دقیقه از دستگاه استفاده نشود، به طور خودکار خاموش می شود تا در مصرف برق صرفه جویی شود. (فقط در صورت استفاده از بسته باتری)
- "خاموشی خودکار" (صفحه 114)
- وقتی "اولویت چهره AE/AF" روی "روشن" (تنظیمات پیش فرض) تنظیم شده است، این دستگاه چهره ها را تشخیص داده و بطور خودکار روشنایی و فوکوس خود را برای ضبط هر چه واضح تر چهره ها تنظیم می کند.
- "اولویت چهره FA/EA" (صفحه 99)
- درجه تفکیک پذیری تصویر قابل تغییر است.
- "سایز تصویر" (صفحه 101)

احتیاط:

- لنز را در معرض نور مستقیم خورشید قرار ندهید.
- دستگاه را در باران، برف یا در مکان هایی با رطوبت بالا نظیر حمام استفاده نکنید.
- از دستگاه در مکان هایی که در معرض رطوبت یا گرد و خاک زیاد و نیز مکان هایی که در معرض بخار و دود مستقیم هستند، استفاده نکنید.
- لامپ دسترسی هنگام ضبط فیلم روشن می شود. هنگام روشن بودن این لامپ، بسته باتری، آداپتور برق متناوب یا کارت microSD را خارج نکنید.

نکته:

- قبل از ضبط یک صحنه مهم، توصیه می شود یک ضبط آزمایشی انجام دهید.
- لرزشگیر دیجیتالی تصویر در هنگام ضبط تصاویر ثابت کار نمی کند.

منوی ضبط دستی

موارد زیر را می‌توانید تنظیم کنید.

نام	شرح
انتخاب صحنه	• ضبط‌های دارای شرایط تصویربرداری، به راحتی قابل انجام هستند. "انتخاب صحنه" (صفحه 26)
FOCUS	• اگر موضوع به صورت خودکار قابل فوکوس نیست، از فوکوس دستی استفاده کنید. "تنظیم دستی فوکوس" (صفحه 27)
کمک در فوکوس	• از این عملکرد برای تنظیم دقیق‌تر فوکوس استفاده کنید. "استفاده از کمک فوکوس" (صفحه 27)
تنظیم نور را	• روشنایی کلی روی صفحه نمایش قابل تنظیم است. • از این تنظیم زمانی استفاده کنید که ضبط در یک مکان تاریک یا روشن انجام می‌شود. "تنظیم روشنایی" (صفحه 28)
سرعت شاتر (GZ-) شاتر (HD620)	• سرعت شاتر قابل تنظیم است. • از این تنظیم زمانی استفاده کنید که از یک موضوع متحرک تصویر برداری می‌کنید یا مایلید روی حرکت موضوع تأکید کنید. "تنظیم سرعت شاتر (026DH-ZG)" (صفحه 28)
توازن سفیدی	• رنگ کلی روی صفحه نمایش قابل تنظیم است. • از این تنظیم زمانی استفاده کنید که رنگ صفحه نمایش با رنگ واقعی متفاوت باشد. "تنظیم توازن سفیدی" (صفحه 29)
جبران نور زمینه	• اگر موضوع به دلیل نور پس زمینه تاریک باشد، تصویر را تصحیح می‌کند. • از این تنظیم هنگام تصویر برداری در برابر نور استفاده کنید. "تنظیم خنثی کردن نور پس زمینه" (صفحه 29)
ناحیه نورسنجی	• روشنایی یک محل مشخص را می‌توان به عنوان معیار تعیین کرد. "تنظیم ناحیه اندازه‌گیری" (صفحه 30)
جلوه	• تصاویر شبیه عکسهای قدیمی یا فیلمهای سیاه و سفید قابل تصویر برداری هستند. "ضبط با استفاده از جلوه‌های مختلف" (صفحه 30)
تله ماکرو	• از این تنظیم برای گرفتن نماهای نزدیک (ماکرو) از موضوع استفاده کنید. "گرفتن نماهای نزدیک" (صفحه 31)

ضبط دستی

تنظیماتی مانند روشنایی و سرعت شاتر را با استفاده از حالت دستی می‌توانید تنظیم کنید. ضبط دستی را می‌توان هم برای حالت فیلم و هم برای حالت تصویر ثابت تنظیم کرد.

1 حالت فیلم یا تصویر ثابت را انتخاب کنید.

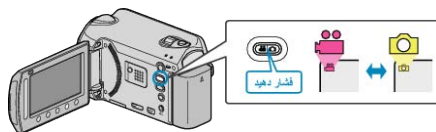

• اکنون حالت فیلم یا تصویر ثابت ظاهر می‌شود.

2 حالت ضبط دستی را انتخاب کنید.

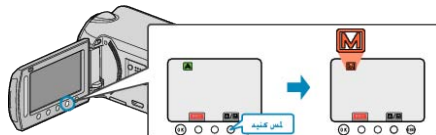

• با هر بار لمس کردن، حالت بین خودکار و دستی جابجا می‌شود.

3 ضبط را شروع کنید.

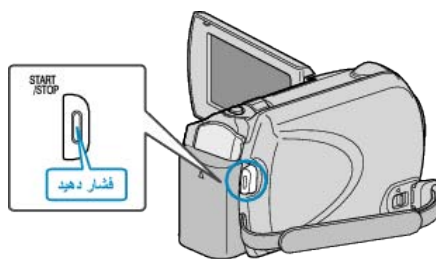

• برای توقف، مجدداً فشار دهید.

نکته:

• تنظیمات دستی فقط در حالت دستی نمایش داده می‌شوند.

تظیم	جلوه
شب	روشنایی و کیفیت صحنه را در صورت تاریک بودن محیط اطراف به طور خودکار افزایش می دهد. به منظور جلوگیری از لرزش دوربین، از سه پایه استفاده کنید. OFF ON
هوا گرگ و میش GZ- (HD620)	صحنه های شبانه را به طور طبیعی ضبط می کند. OFF ON
پرتره GZ- (HD620)	برای تاکید بر افراد درون تصویر، پس زمینه را تار می کند. OFF ON
تورزشی GZ- (HD620)	اشیای سریع را به طور واضح در هر فریم جداگانه ضبط می کند. OFF ON
یرف GZ- (HD620)	از تاریک شدن بیش از حد شیء در هنگام ضبط صحنه های برف در روز آفتابی جلوگیری می کند. OFF ON
نور افکن	از روشن دیده شدن بیش از حد موضوع انسانی زیر نور خورشید جلوگیری می کند. OFF ON

* تصویر تنها یک خاطره است.

انتخاب صحنه

صحنه های معمولی که اغلب با آنها روبرو می شوید را می توانید با مناسب ترین تنظیمات ضبط کنید.

1 برای نمایش منو، را لمس کنید.

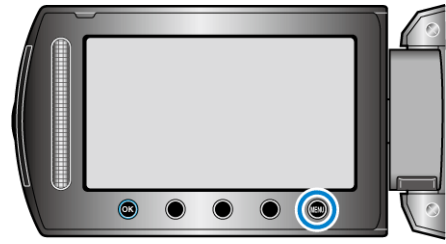

2 "تنظیم دستی" را انتخاب کرده و را لمس کنید.



3 "انتخاب صحنه" را انتخاب کرده و را لمس کنید.



4 صحنه را انتخاب کرده و را لمس کنید.



استفاده از کمک فوکوس

خطوط بیرونی شینی که روی آن فوکوس شده است برای یک فوکوس دقیق تر بصورت رنگی مشخص می شود.

1 برای نمایش منو، **MENU** را لمس کنید.

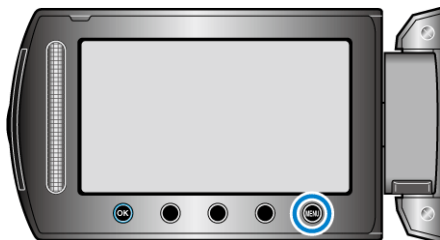

2 "تنظیم دستی" را انتخاب کرده و **OK** را لمس کنید.



3 "کمک در فوکوس" را انتخاب کرده و **OK** را لمس کنید.



4 فوکوس را با اسلایدر تنظیم کنید.



5 برای تایید، **OK** را لمس کنید.



نکته:

- تصویر بصورت سیاه و سفید در می آید در حالی که خطوط بیرونی شینی که روی آن فوکوس شده است با رنگ انتخاب شده مشخص می گردد. در صورت مشکل شدن دیدن تصویر، رنگ خطوط بیرونی را تغییر دهید.

"رنگ کمک فوکوس" (صفحه 111)

تنظیم دستی فوکوس

این تنظیم را زمانی انجام دهید که فوکوس در "خودکار" واضح نباشد یا اینکه فوکوس دستی مطلوب باشد.

1 برای نمایش منو، **MENU** را لمس کنید.

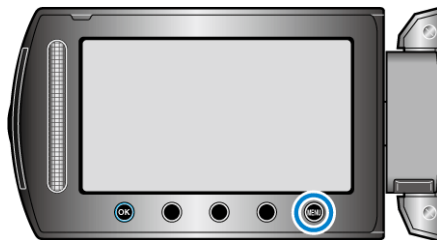

2 "تنظیم دستی" را انتخاب کرده و **OK** را لمس کنید.



3 "FOCUS" را انتخاب کرده و **OK** را لمس کنید.



4 "تنظیم دستی" را انتخاب کرده و **OK** را لمس کنید.



5 فوکوس را با اسلایدر تنظیم کنید.



6 برای تایید، **OK** را لمس کنید.



نکته:

- یک شیی که در انتهای تله فوتو (T) روی آن فوکوس شده است، اگر تا انتهای زاویه عریض (W) روی آن زوم دور شده باشد در فوکوس باقی می ماند.

تنظیم روشنایی

1 روشنایی را می توانید روی سطح دلخواه خود تنظیم کنید.
 1 برای نمایش منو، **[MENU]** را لمس کنید.

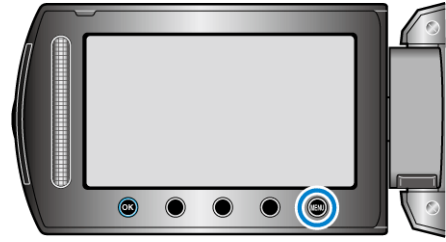

2 "تنظیم دستی" را انتخاب کرده و **[OK]** را لمس کنید.



3 "نور" را تنظیم کنید" را انتخاب کرده و **[OK]** را لمس کنید.



4 "تنظیم دستی" را انتخاب کرده و **[OK]** را لمس کنید.



5 میزان روشنایی را با اسلایدر انتخاب کنید.



- دامنه خنثی کردن در هنگام ضبط فیلم: 6- تا +6
- دامنه خنثی کردن در هنگام ضبط تصاویر ثابت: 2.0- تا +2.0
- برای افزایش روشنایی به سمت بالا بلغزانید.
- برای کاهش روشنایی به سمت پایین بلغزانید.

6 برای تایید، **[OK]** را لمس کنید.



تنظیم سرعت شاتر (GZ-HD620)

1 سرعت شاتر را می توانید متناسب با سوژه تنظیم کنید.
 1 برای نمایش منو، **[MENU]** را لمس کنید.

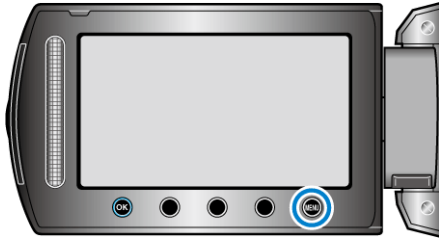

2 "تنظیم دستی" را انتخاب کرده و **[OK]** را لمس کنید.



3 "سرعت شاتر" را انتخاب کرده و **[OK]** را لمس کنید.



4 "تنظیم دستی" را انتخاب کرده و **[OK]** را لمس کنید.



5 سرعت شاتر را با اسلایدر انتخاب کنید.



- سرعت شاتر را می توانید از 1/2 تا 1/4000 تنظیم کنید.
- برای افزایش سرعت شاتر به سمت بالا بلغزانید.
- برای کاهش سرعت شاتر به سمت پایین بلغزانید.

6 برای تایید، **[OK]** را لمس کنید.



نکته:

- توصیه می شود که هنگام ضبط با یک سرعت شاتر پائین، از یک سه پایه استفاده نمایید.

تنظیم توازن سفیدی

میزان رنگ را می توانید متناسب با منبع نور تنظیم کنید.

1 برای نمایش منو، **[MENU]** را لمس کنید.

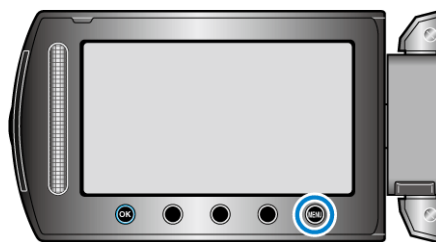

2 "تنظیم دستی" را انتخاب کرده و **[OK]** را لمس کنید.



3 "توازن سفیدی" را انتخاب کرده و **[OK]** را لمس کنید.



4 تنظیمات مورد نظر را انتخاب کرده و **[OK]** را لمس کنید.



تنظیم خنثی کردن نور پس زمینه

اگر موضوع به دلیل نور پس زمینه تاریک باشد، می توانید تصویر را تصحیح کنید.

1 برای نمایش منو، **[MENU]** را لمس کنید.

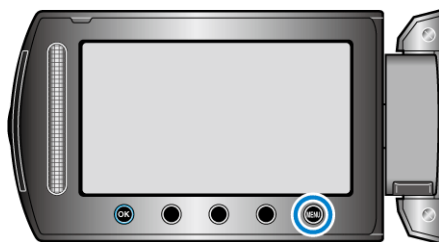

2 "تنظیم دستی" را انتخاب کرده و **[OK]** را لمس کنید.



3 "جبران نور زمینه" را انتخاب کرده و **[OK]** را لمس کنید.



4 "روشن" را انتخاب کرده و **[OK]** را لمس کنید.



تنظیم	جزئیات
خودکار	رنگهای طبیعی را به صورت خودکار تنظیم می کند.
MWB	از این قابلیت زمانی استفاده کنید که مشکل رنگهای غیرطبیعی حل نشده باشد.
دقیق	این را هنگام تصویر برداری در محیط روباز در یک روز آفتابی تنظیم کنید.
ابری	این را هنگام تصویربرداری در یک روز ابری یا در سایه تنظیم کنید.
هالوزن	این را هنگام تصویربرداری زیر نورپردازی، مثلاً نور فلاش فیلمبرداری تنظیم کنید.

استفاده از MWB

1 یک برگ کاغذ سفید را جلوی لنز بگیرید تا این کاغذ سفید صفحه را پر کند.

2 "MWB" را انتخاب کرده و **[OK]** را لمس کنید.

• مکان نما چشمک می زند.

3 پس از ناپدید شدن منو، **[OK]** را رها کنید.

تنظیم ناحیه اندازه گیری

روشنایی یک محل مشخص را می توان به عنوان معیار تعیین کرد.

1 برای نمایش منو، **MENU** را لمس کنید.

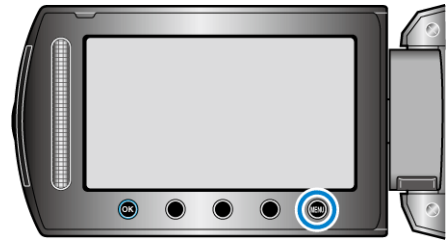

2 "تنظیم دستی" را انتخاب کرده و **OK** را لمس کنید.



3 "ناحیه نورسنجی" را انتخاب کرده و **OK** را لمس کنید.



4 "نقطه" را انتخاب کرده و **OK** را لمس کنید.



• اگر "نقطه" انتخاب شود، موقعیت فریم نقطه ای را با لمس دکمه های عملیاتی "**←**" / "**→**" انتخاب کنید.

پس از انتخاب، برای تایید **OK** را لمس کنید.

ضبط با استفاده از جلوه های مختلف

برای ایجاد فضایی متفاوت از ضبط معمولی، می توانید افکتهای متنوع را به فیلمها و تصاویر ثابت اضافه کنید.



* تصویر تنها یک خاطره است.

1 برای نمایش منو، **MENU** را لمس کنید.

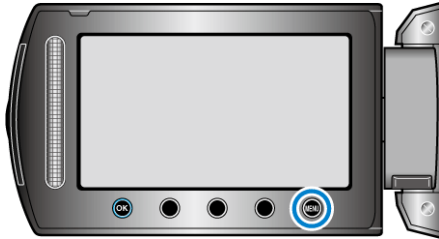

2 "تنظیم دستی" را انتخاب کرده و **OK** را لمس کنید.



3 "جلوه" را انتخاب کرده و **OK** را لمس کنید.



4 افکت را انتخاب کرده و **OK** را لمس کنید.



تنظیم	جزئیات
خاموش	افکت وجود ندارد.
سپیا	همانند عکسهای قدیمی یک سایه قهوه ای به عکس بدهید.
تک رنگ	مانند تصاویر تلویزیون های قدیمی بصورت سیاه و سفید تصویربرداری می کند.
فیلم کلاسیک	برای ایجاد افکت فیلمهای قدیمی، روی فریمها پرش ایجاد کنید. • این افکت فقط در حالت فیلمبرداری انجام پذیر است.
بارقه ای	با پرش فریمها تصاویر را طوری نمایش می دهد تا مانند تصاویر مرتب پی در پی به نظر برسند. • این افکت فقط در حالت فیلمبرداری انجام پذیر است.

نکته:

• تنظیمات را می توان به صورت جداگانه برای فیلم و تصاویر ثابت انجام داد.

فیلم	سپیا / تک رنگ / فیلم کلاسیک / بارقه ای
تصویر ثابت	سپیا / تک رنگ

اختصاص فایلها به رویدادها قبل از ضبط

فیلما را می توان در مدت پخش با دسته بندی آنها هنگام ضبط به راحتی پیدا کرد.
1 حالت فیلم را انتخاب کنید.



2 برای نمایش منو، را لمس کنید.

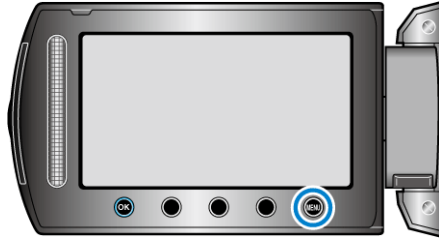

3 "واقعه را ثبت کنید" را انتخاب کرده و OK را لمس کنید.



4 نوع رویداد را انتخاب کرده و OK را لمس کنید.



نوع رویداد
مخمسى
تعطيلات
ورزشى
سالگرد
تبریک
نوزاد
پسر
دختر
تولد
فارغ التحصیلی

• یک آیکون روی صفحه ظاهر می شود و فیلم تحت رویداد انتخابی ضبط می شود.
(تا زمانی که تغییری انجام نگیرد، فیلم در آن رویداد ذخیره خواهد شد.)
نکته:

• برای لغو ثبت یک رویداد، "لغو" را در مرحله 4 لمس کنید.



• رویداد اختصاصی را می تواند بعداً تغییر داد.
"تغییر رویداد فایل نمایش داده شده فعلی" (صفحه 54)
"تغییر رویداد فایل انتخاب شده" (صفحه 55)

گرفتن نماهای نزدیک

با استفاده از عملکرد تله ماکرو، می توان از اشیاء نمای نزدیک گرفت.



* تصویر تنها یک خاطره است.

1 برای نمایش منو، را لمس کنید.

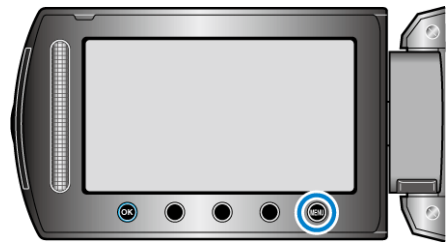

2 "تنظیم دستی" را انتخاب کرده و OK را لمس کنید.



3 "تله ماکرو" را انتخاب کرده و OK را لمس کنید.



4 "روشن" را انتخاب کرده و OK را لمس کنید.



تنظیم	جزئیات
خاموش	امکان گرفتن نماهای نزدیک را تا 1 متر در انتهای تله فوتو (T) فراهم می کند. امکان گرفتن نماهای نزدیک را تا 5 سانتی متر در انتهای زاویه عریض (W) فراهم می کند.
روشن	امکان گرفتن نماهای نزدیک را تا 50 سانتی متر در انتهای تله فوتو (T) فراهم می کند. (GZ-HD620) امکان گرفتن نماهای نزدیک را تا 60 سانتی متر در انتهای تله فوتو (T) فراهم می کند. (GZ-HD500) امکان گرفتن نماهای نزدیک را تا 5 سانتی متر در انتهای زاویه عریض (W) فراهم می کند.

هشدار

• زمانی که از نمای نزدیک تصویربرداری نمی کنید، "تله ماکرو" را روی خاموش تنظیم کنید.
در غیر اینصورت، تصویر مات می شود.

فیلمبرداری در قالب YouTube™

با ارسال فیلم به سایت اشتراک فیلم YouTube™، می‌توانید خاطرات خوش خانوادگی و دوستانه را به راحتی به اشتراک بگذارید. از طریق تصویربرداری مناسب بارگذاری، فیلمهای مناسب برای بارگذاری در YouTube™ (کمتر از 10 دقیقه) را می‌توان مستقیماً ضبط کرد.

نکته: برای اطلاعات بیشتر در مورد YouTube™، لطفاً از سایت زیر بازدید کنید.
<http://www.youtube.com>

1 حالت فیلم را انتخاب کنید.

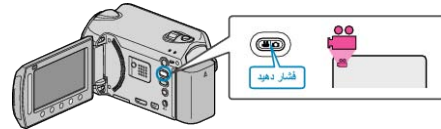

• اکنون حالت فیلمبرداری ظاهر می‌شود.

2 GZ-HD620

دکمه UPLOAD/EXPORT را فشار دهید تا منوی "تصویربرداری آپلود"/"تصویربرداری ارسال" نمایش داده شود.

GZ-HD500

دکمه UPLOAD را فشار داده و عملکرد را روشن کنید. به مرحله 4 بروید.

• با هر فشار، حالت بین ON و OFF تغییر می‌کند.



3 "تصویربرداری آپلود" را انتخاب کرده و OK را لمس کنید.



• با هر لمس کردن، حالت بین ON و OFF تغییر می‌کند.
 • با تنظیم روی ON، یک علامت "ON" بر روی صفحه نمایش داده می‌شود.
 • برای لغو این تنظیمات، روی "OFF" تنظیم کنید.
 • بعد از تنظیم، OK را لمس کنید.

4 ضبط را شروع کنید.

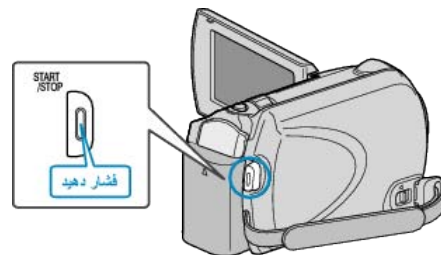

• برای توقف، مجدداً فشار دهید.
 • حداکثر مدت زمان ضبط یک فیلم در حالت بارگذاری 10 دقیقه است.
 • ضبط پس از 10 دقیقه به طور خودکار متوقف می‌شود.

نکته: ضبط برای بارگذاری را تنها می‌توان به مدت 10 دقیقه یعنی محدودیت زمانی YouTube™ انجام داد.

• تغییر فیلم‌ها به قالب فایل بارگذاری را نمی‌توان توسط این دستگاه انجام داد.
 • برای بارگذاری فیلمها به قسمت "بارگذاری فیلمها" مراجعه کنید.
 • اکنون ضبط برای بارگذاری هنگام توقف ضبط ظاهر می‌شود.
 • برای ضبط فیلم دیگر در حالت بارگذاری، تنظیمات را دوباره انجام دهید.

بارگذاری فیلم‌ها

بارگذاری فیلم‌های خود در YouTube™ را می‌توانید با استفاده از نرم افزار ارائه شده "Everio MediaBrowser" انجام دهید.

این نرم افزار را روی رایانه خود نصب کرده و دستگاه را به رایانه متصل کنید.

• برای جزئیات نحوه استفاده از این نرم افزار، به فایل راهنما مراجعه کنید.

"نصب نرم افزار ارائه شده" (صفحه 85)

"اتصال دستگاه به رایانه" (صفحه 85)

اشکال در بارگذاری فیلم‌ها

- بررسی کنید که در YouTube™ حساب کاربری ایجاد کرده باشید.
 (برای بارگذاری فایلها در YouTube™ به یک حساب کاربری YouTube™ نیاز دارید.)
- به "پرسش & پاسخ"، "آخرین اطلاعات"، "اطلاعات دانلود"، و غیره در "برای آخرین اطلاعات محصول کلیک کنید" از فایل راهنمای نرم افزار مراجعه کنید "Everio MediaBrowser".

انتقال فیلمهای ضبط شده به iPod

انتقال فیلم ها به iTunes را می توانید با استفاده از نرم افزار ارائه شده "Everio MediaBrows-er" انجام دهید. این نرم افزار را روی رایانه خود نصب کرده و دستگاه را به رایانه متصل کنید.

- برای جزئیات نحوه استفاده از این نرم افزار، به فایل راهنما مراجعه کنید.
- برای جزئیات انتقال فایل به iPod، به فایل راهنمای iTunes مراجعه کنید.

"نصب نرم افزار ارائه شده" (صفحه 85)
 "کپی کردن تمام فایل ها" (صفحه 86)

اشکال در صدور فایلها به iTunes

- به "پرسش & پاسخ"، "آخرین اطلاعات"، "اطلاعات دانلود"، و غیره در "برای آخرین اطلاعات محصول کلیک کنید" از فایل راهنمای نرم افزار مراجعه کنید "Everio MediaBrowser".

فیلمبرداری در قالب (GZ-HD620)iTunes

با ضبط در حین روشن بودن تنظیمات صدور، هنگام اتصال این دستگاه به رایانه می توانید فیلم های خود را به نرم افزار "Apple iTunes" منتقل کنید. "LIB". هنگام ضبط فیلمها در قالب iTunes نمایش داده می شود. برای انتقال فیلمها از نرم افزار ارائه شده استفاده کنید. "نصب نرم افزار ارائه شده" (صفحه 85)

نکته: برای اطلاعات بیشتر در مورد iTunes و iPod، لطفاً از سایت زیر بازدید کنید.
<http://www.apple.com/itunes>

1 حالت فیلم را انتخاب کنید.



- آیکون حالت فیلمبرداری ظاهر می شود.

2 دکمه UPLOAD/EXPORT را فشار دهید تا منوی "تصویربرداری آپلود"/"تصویربرداری ارسال" نمایش داده شود.

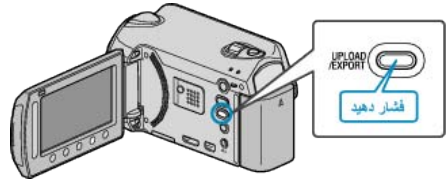

3 "تصویربرداری ارسال" را انتخاب کرده و OK را لمس کنید.



- با هر لمس کردن، حالت بین ON و OFF تغییر می کند.
- با تنظیم روی ON، یک علامت "LIB" بر روی صفحه نمایش داده می شود.
- برای لغو این تنظیمات، روی "OFF" تنظیم کنید.
- بعد از تنظیم، ← را لمس کنید.

4 ضبط را شروع کنید.

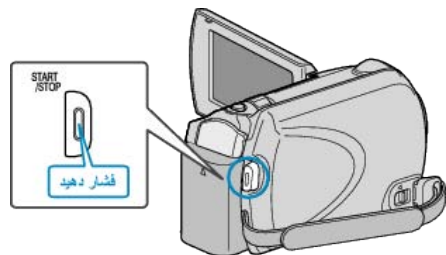

- برای توقف، مجدداً فشار دهید.

نکته:

- آیکون حالت صدور در هنگام توقف ضبط ظاهر می شود.
- برای ضبط فیلم دیگر در حالت صدور، تنظیمات را دوباره انجام دهید.

ضبط با وقفه (ضبط با وقفه)

در این عملکرد، با تصویربرداری از صحنه های آهسته در مدت زمان طولانی و با فاصله زمانی می توانید تغییراتی را در آنها ایجاد کنید.
با این کار می توان برخی مشاهدات را نظیر باز شدن یک غنچه تسهیل کرد.

1 حالت فیلم را انتخاب کنید.



2 برای نمایش منو، **MENU** را لمس کنید.

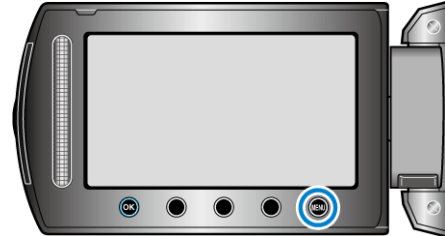

3 "ضبط با وقفه" را انتخاب کرده و **OK** را لمس کنید.



4 یک فاصله ضبط (1 تا 80 ثانیه) را انتخاب و **OK** را لمس کنید.



• هر چه عدد ثانیه ها بزرگتر باشد، فاصله ضبط بیشتر خواهد بود.

5 ضبط را شروع کنید.

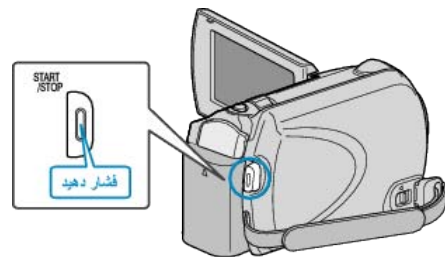

- یک فریم در فاصله زمانی انتخاب شده گرفته می شود.
- اگر فاصله ضبط روی "وقفه 20 ثانیه" یا بالاتر تنظیم شده باشد، دستگاه بین ضبط ها روی حالت ذخیره برق قرار می گیرد.
- در ضبط بعدی، حالت صرفه جویی در مصرف برق خاموش می شود و ضبط بطور خودکار شروع می شود.
- برای توقف ضبط، دکمه START/STOP را دوباره فشار دهید.



نشانهگر سرعت

کیفیت فیلم

زمان باقیمانده ضبط

ضبط در حال انجام است
(آماده ضبط **OK**)

زمان واقعی سپری شده

زمان ضبط شده

شرح	نمایش
فاصله ضبط تنظیم شده را نشان می دهد.	نشانهگر سرعت
آیکون کیفیت فیلم تنظیم شده را نشان می دهد.	کیفیت فیلم
زمان باقیمانده برای ضبط با کیفیت فیلم انتخابی فعلی را نشان می دهد.	زمان باقیمانده ضبط
هنگام انجام ضبط فیلم، ظاهر می شود. در حالت ذخیره برق، چشمک می زند.	ضبط در حال انجام است
هنگام توقف ضبط فیلم، ظاهر می شود.	آماده ضبط
زمان واقعی سپری شده را پس از شروع ضبط نشان می دهد.	زمان واقعی سپری شده
زمان واقعی ضبط شده فیلم را نشان می دهد. زمان ضبط شده در واحد فریم افزایش می یابد.	زمان ضبط شده

نشانه های هنگام ضبط با فواصل زمانی

ضبط خودکار با تشخیص حرکات (ضبط خودکار)

این عملکرد به دستگاه امکان می دهد تا با ردیابی تغییرات در حرکت سوژه (روشنایی) در کادر قرمز نمایش داده شده روی نمایشگر LCD، ضبط را بطور خودکار انجام دهد. (ضبط خودکار) این قابلیت را می توان هم برای حالت فیلم و هم برای حالت تصویر ثابت تنظیم کرد.

1 حالت فیلم یا تصویر ثابت را انتخاب کنید.



2 رنگ تصویر را با توجه به سوژه تنظیم کنید.

- زاویه دید را با زوم و سایر موارد تنظیم کنید.
- با شروع به کار ضبط خودکار، عملکرد زوم قابل استفاده نیست.

3 برای نمایش منو، **MEM** را لمس کنید.

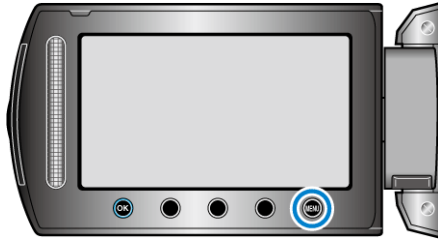

4 "ضبط خودکار" را انتخاب کرده و **OK** را لمس کنید.



5 "روشن" را انتخاب کرده و **OK** را لمس کنید.



6 با جابجایی سوژه موجود در کار قرمز رنگ، ضبط بطور خودکار شروع می شود.

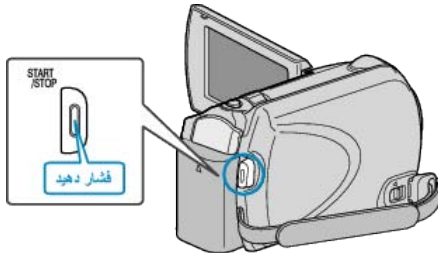

- پس از 2 ثانیه از ناپدید شدن منوی نمایش داده شده، یک کادر قرمز رنگ نشان داده می شود.
- برای ضبط فیلم، در حالی که جابجایی در تصویر موجود در کادر قرمز رنگ همچنان ادامه دارد (تغییر در روشنایی)، ضبط ادامه میابد. زمانی که جابجایی در سوژه موجود در کادر قرمز وجود ندارد (تغییر در روشنایی)، ضبط پس از 5 ثانیه متوقف می شود.
- برای توقف ضبط بصورت دستی، دکمه **START/STOP** را فشار دهید. با این وجود، اگر تنظیمات ضبط خودکار روی روشن باشد حتی پس از توقف ضبط، با جابجایی سوژه موجود در کادر قرمز (تغییر در روشنایی)، ضبط مجدداً آغاز می شود. برای لغو ضبط خودکار، روی "خاموش" تنظیم کنید.

تنظیمات فواصل زمانی

هرچه عدد ثانیه ها بزرگتر باشد، فاصله ضبط بیشتر خواهد بود.

تنظیم	جزئیات
خاموش	عملکرد را غیرفعال می کند.
وقفه 1 ثانیه	در هر 1 ثانیه یک فریم ضبط می کند. فیلم های ضبط شده با سرعت 30 تایی پخش می شود.
وقفه 2 ثانیه	در هر 2 ثانیه یک فریم ضبط می کند. فیلم های ضبط شده با سرعت 60 تایی پخش می شود.
وقفه 5 ثانیه	در هر 5 ثانیه یک فریم ضبط می کند. فیلم های ضبط شده با سرعت 150 تایی پخش می شود.
وقفه 10 ثانیه	در هر 10 ثانیه یک فریم ضبط می کند. فیلم های ضبط شده با سرعت 300 تایی پخش می شود.
وقفه 20 ثانیه	در هر 20 ثانیه یک فریم ضبط می کند. فیلم های ضبط شده با سرعت 600 تایی پخش می شود.
وقفه 40 ثانیه	در هر 40 ثانیه یک فریم ضبط می کند. فیلم های ضبط شده با سرعت 1200 تایی پخش می شود.
وقفه 80 ثانیه	در هر 80 ثانیه یک فریم ضبط می کند. فیلم های ضبط شده با سرعت 2400 تایی پخش می شود.

احتیاط:

- در مدت ضبط با فواصل زمانی، صدا قابل ضبط نیست.
- زوم، ضبط همزمان تصاویر ثابت و لرزشگیر دیجیتالی تصویر در ضبط با فواصل زمانی قابل ارائه نیستند.
- با توقف ضبط با زمان های ضبط شده کمتر از "0:00:00:14"، فیلم ذخیره نخواهد شد.
- انتخاب خودکار ضبط رسانه در ضبط با فواصل زمانی غیرفعال می شود.
- کیفیت تصویر را نمی توان پس از انتخاب عکسبرداری با فواصل زمانی تغییر داد. آن را قبل از انتخاب عکسبرداری با فواصل زمانی تنظیم نمایید.

نکته:

- تنظیمات ضبط با فواصل زمانی در هنگام خاموش بودن دوربین ذخیره می شوند.
- هنگام روشن شدن دوربین، "فاصله زمانی" روی صفحه ظاهر می شود.
- ضبط بعد از 99 ساعت از شروع بطور خودکار متوقف می شود.
- برای ضبط با فواصل زمانی طولانی، از یک سه پایه با آداپتور AC استفاده کنید. همچنین توصیه می شود که فوکوس و توازن سفیدی را بصورت دستی تنظیم کنید.

"گذاشتن سه پایه" (صفحه 17)

"تنظیم دستی فوکوس" (صفحه 27)

"تنظیم توازن سفیدی" (صفحه 29)

زمان ضبط/شارژ باتری باقیمانده

مدت زمان باقیمانده ضبط فیلم روی دیسک سخت و کارت microSD و همچنین شارژ باقی مانده باتری را می‌توانید بررسی کنید.

1 حالت فیلم یا تصویر ثابت را انتخاب کنید.



• آیکن حالت فیلم یا تصویر ثابت ظاهر می‌شود.

2 را فشار دهید.

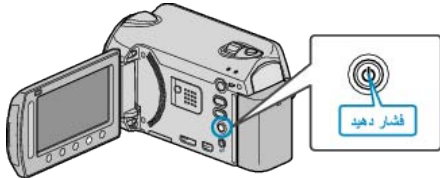

- برای نمایش زمان ضبط باقی مانده یک بار فشار دهید. به مرحله 3 بروید.
- برای نمایش شارژ باتری باقی مانده دو بار فشار دهید. به مرحله 4 بروید.

3 زمان ضبط باقی مانده را نمایش دهید.



- زمان باقیمانده ضبط تنها در حالت فیلمبرداری نمایش داده می‌شود. در صورت انتخاب حالت تصویر ثابت، مستقیماً به مرحله 4 بروید.
- برای تغییر کیفیت فیلم، با استفاده از اسلایدر، کیفیت فیلم را انتخاب کرده و سپس **OK** را لمس کنید.
- برای نمایش شارژ باتری باقی مانده، دکمه "؛" را لمس کنید.
- برای خروج از نمایش، دکمه **ESC** را لمس کنید.

4 میزان شارژ باقیمانده باتری را نمایش دهید.



• برای خروج از نمایش، دکمه **INFO** را فشار داده و یا دکمه **ESC** را لمس کنید.

نکته:

- در صورتی که آداپتور برق متناوب متصل باشد، شارژ باقیمانده باتری نمایش داده نمی‌شود.

احتیاط:

- تنها تنظیمات ضبط دستی موجود عبارت است از "تله ماکرو". سایر موارد روی "خودکار" تنظیم می‌شود.
- زوم دیجیتال، لرزشگیر تصویر، تایمر خودکار و عکسبرداری متوالی پس از تنظیم ضبط خودکار قابل دسترسی نیستند.
- امکان استفاده از ضبط خودکار همراه با ضبط با وقفه وجود ندارد. در صورت ضبط هر دو مورد، اولویت با ضبط با وقفه است.
- پس از تنظیم ضبط خودکار، حالت های خاموش شدن خودکار و صرفه جویی در مصرف برق قابل استفاده نیستند.

نکته:

- اگر در مدت 5 ثانیه از ضبط فیلم تغییری وجود نداشته باشد، ضبط متوقف می‌شود.
- زمانی که جابجایی سوژه موجود در کادر قرمز بسیار سریع است یا تغییر در روشنایی بسیار کم است، ضبط شروع نمی‌شود.
- ممکن است وقتی تغییر روشنایی بیش از اندازه کوچک است عملیات ضبط آغاز نشود.
- حتی اگر شیء داخل کادر قرمز جابجایی ای نداشته باشد، ممکن است با تغییر در روشنایی عملیات ضبط آغاز شود.
- عملکرد ضبط خودکار توسط حساسیت آن به روشنایی محیط تحت تأثیر قرار می‌گیرد. این عملکرد ممکن است در محیط های خاصی کار نکند.
- در هنگام زوم، نمی‌توان ضبط را شروع کرد.

کیفیت	HDD GZ-HD620 120 گیگابایت	HDD GZ-HD500 80 گیگابایت	کارت microSDHC 4 گیگابایت	کارت microSDHC 8 گیگابایت
UXP	11 ساعت	7 ساعت و 20 دقیقه	22 دقیقه	44 دقیقه
XP	15 ساعت	10 ساعت	31 دقیقه	1 ساعت و 3 دقیقه
SP	21 ساعت	14 ساعت	44 دقیقه	1 ساعت و 29 دقیقه
EP	50 ساعت	33 ساعت	1 ساعت و 51 دقیقه	3 ساعت و 43 دقیقه

• مدت زمان تقریبی ممکن است بسته به محیط تصویربرداری کمتر شود.

تعداد تقریبی تصاویر ثابت (واحد: تعداد تصاویر)

اندازه تصویر	کیفیت	کارت microSD 256 مگابایت	کارت microSD 512 مگابایت	کارت microSD 1 گیگابایت	کارت microSD 2 گیگابایت	کارت microSDHC 4 گیگابایت	کارت microSDHC 8 گیگابایت
1920x1080 (16:9)	دقیق	260	510	1030	2100	4200	8420
1920x1080 (16:9)	استاندارد	410	810	1620	3210	6410	9999
1440x1080 (4:3)	دقیق	350	680	1360	2770	5540	9999
1440x1080 (4:3)	استاندارد	550	1070	2150	4360	8700	9999
640x480 (4:3)	دقیق	1710	3330	6680	9999	9999	9999
640x480 (4:3)	استاندارد	3090	5990	9999	9999	9999	9999

• HDD می تواند تا حداکثر 9999 تصویر ثابت را در هر یک از حالت ها ضبط کند.

مدت زمان تقریبی ضبط (با استفاده از باتری)

بسته باتری	مدت زمان شارژ	زمان واقعی ضبط	زمان متوالی ضبط
BN-VG114E	2 ساعت و 30 دقیقه	45 دقیقه	1 ساعت و 20 دقیقه
BN-VG121E	3 ساعت و 30 دقیقه	1 ساعت و 10 دقیقه	2 ساعت و 05 دقیقه

- در بالا مقادیری آورده شده است که بهنگام تنظیم "نور" روی "خاموش" و "نور زمینه مانیتور" روی "استاندارد" بدست می آید.
- زمان ضبط واقعی ممکن است در صورت استفاده از زوم یا قطع مکرر ضبط، کوتاهتر شود. (توصیه می شود برای سه برابر زمان ضبط مورد انتظار، بسته های باتری را آماده کنید.)
- هنگامی که عمر باتری به اتمام برسد، حتی اگر بسته باتری کاملاً شارژ شده باشد، زمان ضبط کوتاهتر می شود. (بسته باتری را با یک بسته باتری جدید تعویض کنید.)

پخش فیلم ها

می توانید فیلم های ضبط شده را از صفحه ایندکس (صفحه نمایش تصاویر کوچک) انتخاب کرده و پخش کنید. محتوای مقصد ذخیره سازی انتخاب شده در "رسانه ضبط برای ویدیو" در صفحه ایندکس نمایش داده خواهد شد.

"رسانه ضبط برای ویدیو" (صفحه 122)

1 حالت پخش را انتخاب کنید.

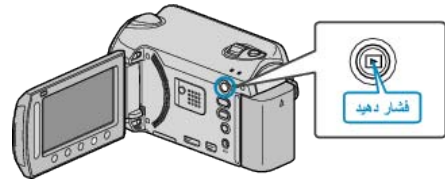

2 حالت فیلم را انتخاب کنید.

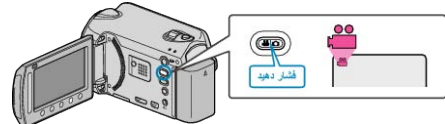

3 فیلم مورد نظر را انتخاب کرده و OK را لمس کنید.



- اگر مکان نما روی نمایش تصویر کوچکی که در آن چهره ها تشخیص داده شده اند بایستد، چهره ها برای متنی بهم متصل شده و پخش خواهند شد.
- برای توقف پخش ■ را لمس کنید.

دکمه های عملیاتی برای پخش فیلم

< هنگام نمایش صفحه ایندکس >

فیلم انتخابی (برای حرکت صفحات، فشار داده و نگاه دارید)



< در هنگام پخش >

به ابتدای فیلم باز می گردد

به فیلم بعدی می رود



هنگام نمایش صفحه ایندکس

نمایش	شرح
▶	پخش فایل انتخاب شده را شروع کنید.
DIGEST	می توانید خلاصه ای از فیلمهای ضبط شده را پخش کنید.
🔍	می توان از روی تاریخ ضبط یا دسته بندی (رویداد) اختصاصی، یک فایل مشخص را جستجو کرد.
🗑️	فایل انتخابی را حذف می کند.
▲/▼	برای حرکت صفحات ایندکس، فشار داده و نگاه دارید.

در طول پخش فیلم

نمایش	شرح
▶/	پخش/مکث
■	توقف (به صفحه نمایش تصویر کوچک باز می گردد)
▶▶	به فیلم بعدی می رود
◀◀	به ابتدای صحنه باز می گردد
▶▶	جستجو به جلو
◀◀	جستجو به عقب
▶	حرکت آهسته به جلو
◀	حرکت آهسته به عقب

نکته:

- اسلایدر و دکمه های موجود در اطراف صفحه را با انگشتان خود لمس کنید.
- اگر اسلایدر و دکمه ها را با ناخن انگشت خود یا با دستکش لمس کنید، عمل نخواهند کرد.
- حتی در صورت لمس موارد نمایش داده شده بر روی صفحه، کار نمی کنند.
- می توان از روی تاریخ ضبط یا دسته بندی (رویداد) اختصاصی، یک فایل مشخص را جستجو کرد.

هنگام جستجو در میان تعداد زیادی فایل مفید است.

"جستجوی بر اساس گروه" (صفحه 42)

"جستجوی تاریخ" (صفحه 42)

"جستجوی رویداد" (صفحه 43)

احتیاط:

- از داده های ضبط شده و مهم، یک نسخه پشتیبان تهیه کنید.
- توصیه می شود برای ذخیره داده های ضبط شده و مهم خود، آن ها را در یک DVD یا رسانه ضبط دیگر کپی کنید. JVC در قبال از دست رفتن هرگونه داده، مسئولیتی نخواهد داشت.

تنظیم بلندی صدای فیلم ها

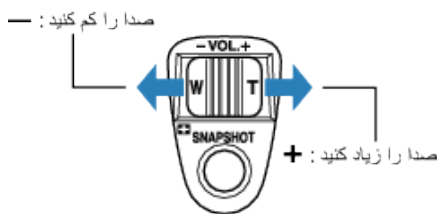

بررسی تاریخ ضبط و سایر اطلاعات

می توانید تاریخ ضبط و مدت زمان فایل انتخاب شده را نمایش دهید.

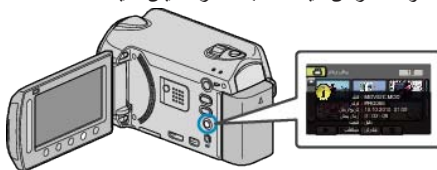

افزایش/کاهش تعداد نمایش ها در صفحه ایندکس.

- اهرم زوم را در هنگام نمایش صفحه ایندکس (صفحه نمایش تصاویر کوچک) حرکت دهید تا تعداد فایل های روی صفحه به ترتیب زیر تغییر کند: 6 فایل → 12 فایل → 3 فایل.
- در صورتی که 3 فایل نمایش داده شود، اطلاعات این فایلها نیز ظاهر می شود.

پخش فیلمی با اطلاعات ناقص مدیریت

فیلمهایی را با اطلاعات ناقص مدیریت پخش می کند.

1 حالت پخش را انتخاب کنید.

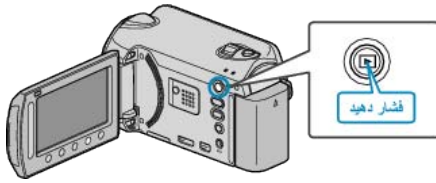

2 حالت فیلم را انتخاب کنید.

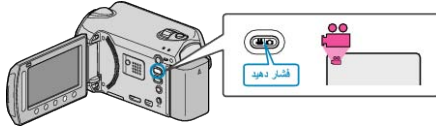

3 برای نمایش منو، OK را لمس کنید.

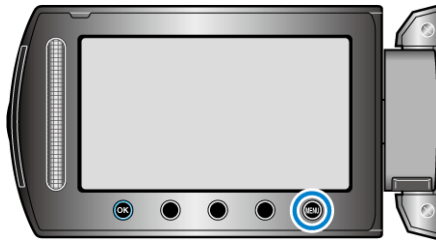

4 "پخش فایل دیگر" را انتخاب کرده و OK را لمس کنید.



5 فیلم مورد نظر را انتخاب کرده و OK را لمس کنید.



"دکمه های عملیاتی برای پخش فیلم" (صفحه 38)

نکته:

- وقتی اطلاعات مدیریتی مخدوش می شود، یک فایل MTS در پوشه EXTMOV ایجاد می گردد.
- عملیات پخش ممکن است بسته به شرایط فایل مخدوش شده با شکست مواجه شده و یا بطور هموار انجام نشود.

بررسی سریع محتویات فیلم

می توانید خلاصه ای از فیلمهای ضبط شده را پخش کنید (پخش دیجیتال). این قابلیت برای بررسی سریع محتوای فیلم مفید است.



دکمه های عملیاتی پخش خلاصه



نمایش	شرح
▶ /	پخش/مکث
■	توقف (به صفحه نمایش تصویر کوچک باز می گردد)
▶ NORM	به پخش عادی باز می گردد.
▶▶	به فیلم بعدی می رود
◀◀	به ابتدای صحنه باز می گردد
▶▶	جستجو به جلو
◀◀	جستجو به عقب
▶▶	حرکت آهسته به جلو
◀◀	حرکت آهسته به عقب

تتظیم	جزئیات
خاموش	جلوه را خاموش (غیرفعال) می کند.
محو-سفید	با یک صفحه سفید رنگ ظاهر یا کم رنگ می شود.
محو-سیاه	با یک صفحه سیاه رنگ ظاهر یا کم رنگ می شود.
ظهور- اسلایدی	از راست به چپ ظاهر شده و یا در جهت مخالف محو می شود.
ظهور-دریچه ای	بصورت دو نیمه یک صفحه سیاه رنگ که از چپ و راست ظاهر شده و صفحه موردنظر را به تصویر می کشید، ظاهر شده و یا در جهت مخالف محو می شود.
ظهور-طوماری	از پائین به بالای یک صفحه سیاه رنگ ظاهر شده و یا در جهت مخالف محو می شود.
ظهور-شاتر	از مرکز یک صفحه سیاه رنگ به سمت بالا و پائین ظاهر شده و یا در جهت مخالف محو می شود.

نکته:

- جلوه موردنظر به فیلم ضبط شده کمتر از 7 ثانیه اعمال خواهد شد.

پخش با جلوه های ویژه

شما می توانید جلوه هایی را به ابتدا و انتهای فیلم های ضبط شده اضافه کنید.

1 حالت پخش را انتخاب کنید.

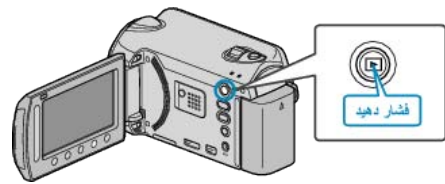

2 حالت فیلم را انتخاب کنید.



3 برای نمایش منو، MENU را لمس کنید.

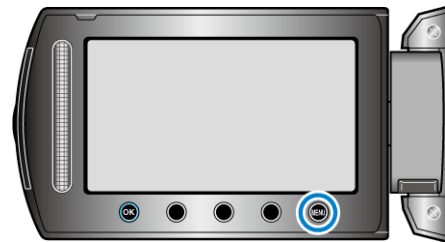

4 "ظهور- محو" را انتخاب کرده و OK را لمس کنید.



5 یک جلوه دلخواه را انتخاب کرده و OK را لمس کنید.



6 فیلم مورد نظر را انتخاب کرده و OK را لمس کنید.



در طول نمایش تصویر ثابت

نمایش	شرح
▶ /	شروع/مکث نمایش اسلاید
■	توقف (به صفحه نمایش تصویر کوچک باز می گردد)
▶▶	به تصویر ثابت بعدی می رود
◀◀	به تصویر ثابت قبلی باز می گردد
◀	نمایش ترتیبی را به ترتیب معکوس پخش می کند.
▶	نمایش ترتیبی را به ترتیب صعودی عادی پخش می کند.

نکته:

- اسلایدر و دکمه های موجود در اطراف صفحه را با انگشتان خود لمس کنید.
 - اگر اسلایدر و دکمه ها را با ناخن انگشت خود یا با دستکش لمس کنید، عمل نخواهند کرد.
 - حتی در صورت لمس موارد نمایش داده شده بر روی صفحه، کار نمی کنند.
 - شما می توانید با داشتن تاریخ ضبط، یک فایل مشخص را جستجو کنید.
 - هنگام جستجو در میان تعداد زیادی فایل مفید است.
- "جستجوی تاریخ" (صفحه 42)

بررسی تاریخ ضبط و سایر اطلاعات

می توانید تاریخ ضبط و مدت زمان فایل انتخاب شده را نمایش دهید.

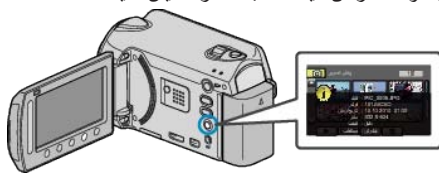

افزایش/کاهش تعداد نمایش ها در صفحه ایندکس.

- اهرم زوم را در هنگام نمایش صفحه ایندکس (صفحه نمایش تصاویر کوچک) حرکت دهید تا تعداد فایل های روی صفحه به ترتیب زیر تغییر کند: 6 فایل → 12 فایل → 3 فایل.
- در صورتی که 3 فایل نمایش داده شود، اطلاعات این فایلها نیز ظاهر می شود.

پخش نمایش ترتیبی

تصاویر ثابت را می توان به صورت ترتیبی پخش کرد. با فشار دکمه پخش در هنگام پخش تصاویر ثابت، نمایش ترتیبی را شروع کنید.



"دکمه های عملیاتی برای پخش تصاویر ثابت" (صفحه 41)

نکته:

- می توان به گذار نمایش ترتیبی افکنهایی را اعمال کرد.
- "جلوه نمایش اسلاید" (صفحه 108)

پخش تصاویر ثابت

می توانید تصاویر ثابت ضبط شده را از صفحه ایندکس (صفحه نمایش تصاویر کوچک) انتخاب کرده و پخش کنید. محتوای مقصد ذخیره سازی انتخاب شده در "رسانه ضبط برای تصویر" در صفحه ایندکس نمایش داده خواهد شد. "رسانه ضبط برای تصویر" (صفحه 122)

1 حالت پخش را انتخاب کنید.

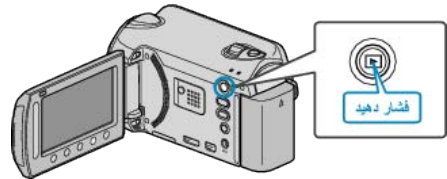

2 حالت تصویر ثابت را انتخاب کنید.



3 یک تصویر ثابت را انتخاب کرده و برای شروع پخش، OK را لمس کنید.



• برای توقف پخش ■ را لمس کنید.

دکمه های عملیاتی برای پخش تصاویر ثابت

<هنگام نمایش صفحه ایندکس>

تصویر ثابت انتخابی (برای حرکت صفحات، فشار داده و نگاه دارید)



<در هنگام پخش>

پخش معکوس/پخش عادی (هر دو را در هنگام نمایش ترتیبی نشان می دهد)



هنگام نمایش صفحه ایندکس

نمایش	شرح
▶	پخش فایل انتخاب شده را شروع کنید.
🔍	شما می توانید با داشتن تاریخ ضبط، یک فایل مشخص را جستجو کنید.
🗑️	فایل انتخابی را حذف می کند.
▲ / ▼	برای حرکت صفحات ایندکس، فشار داده و نگاه دارید.

جستجوی یک تصویر ثابت/فیلم معین

در صورتی که تعداد زیادی فیلم و تصویر ثابت ضبط شده وجود داشته باشد، یافتن فایل مورد نظر از صفحه ایندکس مشکل خواهد بود. برای یافتن فایل دلخواه، از عملکرد جستجو استفاده کنید.

- در مورد فیلمها می توانید بر اساس "گروه"، "تاریخ جستجو"، یا "جستجوی واقعه" جستجو انجام دهید.

- در مورد تصاویر ثابت، می توانید بر اساس "تاریخ جستجو" جستجو کنید.
- "جستجو بر اساس گروه با تاریخ های ضبط مشابه" (صفحه 42)
- "جستجو بر اساس تاریخ ضبط" (صفحه 42)
- "جستجو بر اساس رویداد تاریخ ضبط" (صفحه 43)

جستجوی بر اساس گروه

شما می توانید فیلمهایی را که به طور خودکار بر اساس شباهت تاریخ ضبط دسته بندی شده اند، جستجو و پخش کنید.

- محتویات مقصد ذخیره سازی انتخاب شده در "رسانه ضبط برای ویدیو" جستجو می شود.

1 عملکرد جستجو را نمایش دهید.



- همچنین با انتخاب "جستجو" در منوی پخش می توانید منوی جستجو را نمایش دهید.

2 "گروه" را انتخاب کرده و OK را لمس کنید.



3 از صفحه ایندکس (تصاویر کوچک) انتخاب کرده و براس شروع پخش، OK را لمس کنید.



- پخش فیلم شروع می شود.
- برای توقف پخش ■ را لمس کنید.

نکته:

- برای پخش چند ثانیه از هر فیلم، "DIGEST" را لمس کنید، این امر به شما امکان می دهد تا محتوای تعداد زیادی فیلم را در مدت زمانی کم بررسی کنید.
- گروه ها بر اساس تاریخ ضبط به طور خودکار ایجاد می شوند.
- گروه ممکن است پس از ادامه ضبط، تغییر کند.
- از منوی پخش "حذف" را انتخاب کنید تا فایل های ناخواسته حذف شوند.
- "حذف فایل های ناخواسته" (صفحه 47)

جستجوی تاریخ

شما می توانید فیلمها یا تصاویر ثابت را بر اساس تاریخ ضبط جستجو کنید.

- محتویات مقصد ذخیره سازی انتخاب شده در "رسانه ضبط برای ویدیو" یا "رسانه ضبط برای تصویر" جستجو می شود.
- تصاویر ثابت را تنها می توان بر اساس "تاریخ جستجو" جستجو کرد.

1 عملکرد جستجو را نمایش دهید.



- همچنین با انتخاب "جستجو" در منوی پخش می توانید منوی جستجو را نمایش دهید. در مورد تصاویر ثابت، "تاریخ جستجو" را از منو انتخاب کنید.
- جستجو را می توان هم در حالت فیلمبرداری و هم در حالت تصویر ثابت انجام داد.
- * تصویر حالت فیلمبرداری را نشان می دهد.

2 "تاریخ جستجو" را انتخاب کرده و OK را لمس کنید.



3 یک تاریخ ضبط را انتخاب کرده و OK را لمس کنید.



- با هر بار فشردن دکمه , روز اول هفته در تقویم بین یکشنبه و دوشنبه جابجا می شود.

4 فیلم یا تصویر ثابت مورد نظر را انتخاب کرده و برای شروع پخش، OK را لمس کنید.



- شما می توانید فیلمها را در حالت فیلمبرداری و تصاویر ثابت را در حالت عکسبرداری انتخاب کنید.

- فقط فیلم های ضبط شده در تاریخ انتخابی نمایش داده می شوند.

حذف فایل های یک تاریخ انتخاب شده :

- از منوی پخش "حذف" را انتخاب کنید تا فایل های ناخواسته حذف شوند.
- "حذف فایل های ناخواسته" (صفحه 47)

اتصال به تلویزیون و مشاهده از طریق تلویزیون

شما می توانید تصاویر را از طریق رابط HDMI، رابط کاپوننت یا رابط AV خارج کرده و نمایش دهید. رابطی را که بیشتری سازگاری را با تلویزیون شما دارد انتخاب نمایید.

- به دفترچه راهنمای تلویزیون مورد استفاده نیز مراجعه کنید.
- "اتصال با استفاده از رابط iniIMDh" (صفحه 44)
- "اتصال با استفاده از رابط کامپوننت" (صفحه 45)
- "اتصال با استفاده از رابط VA" (صفحه 45)

نکته:

- برای پخش همراه با نمایش تاریخ/ساعت، "نمایش روی تلویزیون" را از منوی تنظیمات اتصال رو "روشن" قرار دهید. "نمایش روی صفحه" را در منوی پخش روی "نمایش همه موارد" یا "تنها نمایش تاریخ" تنظیم کنید.
- "نمایش روی تلویزیون" (صفحه 119)
- "نمایش روی صفحه" (صفحه 106)
- برای سوال در مورد تلویزیون و روشهای اتصال، با تولید کننده تلویزیون خود تماس بگیرید.

نمایش غیرطبیعی از تلویزیون

راه حل	مشکل
<ul style="list-style-type: none"> • کابل را جدا کرده و مجدداً وصل کنید. • دستگاه را مجدداً خاموش کرده و روشن کنید. • هنگام اتصال با استفاده از رابط مؤلفه ای، بررسی کنید که تنظیمات "خروجی COMPONENT" در منوی تنظیمات اتصال با تلویزیون انتخابی متناسب باشد. (بصورت پیش فرض روی "1080i" تنظیم شده است) 	<p>تصاویر بدرستی در تلویزیون نشان داده نمی شوند.</p>
<ul style="list-style-type: none"> • "خروجی ویدئو" را در منوی تنظیمات اتصال روی "4:3" تنظیم کنید. "خروجی ویدئو" (صفحه 119) 	<p>تصاویر بصورت عمودی در تلویزیون نمایش داده می شوند.</p>
<ul style="list-style-type: none"> • صفحه تلویزیون را با توجه به آن تنظیم کنید. 	<p>تصاویر بصورت افقی در تلویزیون نمایش داده می شوند.</p>
<ul style="list-style-type: none"> • اگر فیلم موردنظر با "x.v.Color" تنظیم شده روی "روشن" ضبط شده است، تنظیمات x.v.Color تلویزیون را روی روشن (فعال) تنظیم کنید. • صفحه تلویزیون را با توجه به آن تنظیم کنید. 	<p>رنگ تصاویر غیرطبیعی است.</p>
<ul style="list-style-type: none"> • عملکردهای HDMI-CEC به درستی کار نمی کنند، و تلویزیون در اتصال با این دستگاه کار نمی کند. "کنترل IMDH" (صفحه 121) 	<p>HDMI-CEC به درستی کار نمی کنند، و تلویزیون در اتصال با این دستگاه کار نمی کند.</p>
<ul style="list-style-type: none"> • این اتفاق ممکن است وقتی این دستگاه را با استفاده از یک کابل HDMI mini به یک تلویزیون دارای تنظیمات زبانی مختلف وصل می کنید، روی دهد. 	<p>زبان روی صفحه نمایش تغییر یافت.</p>

جستجوی رویداد

- شما می توانید فیلمها را بر اساس رویدادها و تاریخ ضبط جستجو و پخش کنید.
- محتویات مقصد ذخیره سازی انتخاب شده در "رسانه ضبط برای ویدئو" جستجو می شود.
- رویدادهایی که تخصیص داده نشده اند، ظاهر نمی شوند.
- "اختصاص فایلها به رویدادها" (صفحه 96)

1 عملکرد جستجو را نمایش دهید.



- همچنین با انتخاب "جستجو" در منوی پخش می توانید منوی جستجو را نمایش دهید.

2 "جستجوی واقعه" را انتخاب کرده و OK را لمس کنید.



3 نوع رویداد را انتخاب کرده و OK را لمس کنید.



4 یک تاریخ ضبط را انتخاب کرده و OK را لمس کنید.



- با هر بار فشردن دکمه ، روز اول هفته در تقویم بین یکشنبه و دوشنبه جابجا می شود.
- فقط فیلم های ضبط شده در تاریخ انتخابی نمایش داده می شوند.

5 فایل مورد نظر را انتخاب کنید و برای شروع پخش، OK را لمس کنید.



حذف فایلهای یک تاریخ انتخاب شده :

- از منوی پخش "حذف" را انتخاب کنید تا فایلهای ناخواسته حذف شوند.
- "حذف فایلهای ناخواسته" (صفحه 47)

اتصال با استفاده از رابط HDMI Mini

توصیه می کنیم از کابل HDMI رده 2 (کابل پرسرعت) استفاده نمائید.

1 به تلویزیون متصل کنید.

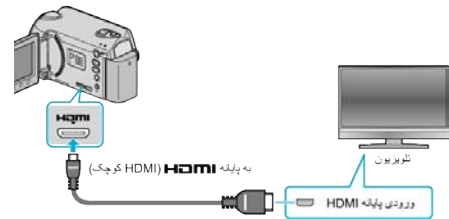

- دکمه برق **⏻** را به مدت 2 ثانیه یا بیشتر فشار داده و نگه دارید تا خاموش شود.
- 2 آداپتور AC را به این دستگاه متصل کنید.

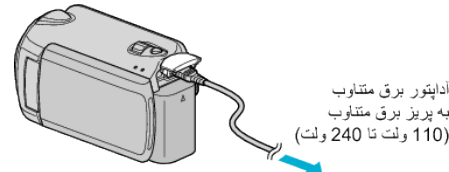

- "نمایش روی صفحه" را در منو روی "نمایش همه موارد" یا "تنها نمایش تاریخ" تنظیم کنید.
- "نمایش روی صفحه" (صفحه 106)
- 3 دکمه ورودی خارجی روی تلویزیون را فشار دهید تا ورودی دستگاه از طریق ترمینال متصل انتخاب شود.



4 یک فایل را پخش کنید.



"پخش فیلم ها" (صفحه 38)
"پخش تصاویر ثابت" (صفحه 41)

نکته:

- تنظیمات را در "خروجی HDMI" و مطابق با اتصال موردنظر تغییر دهید.
- "خروجی IMDH" (صفحه 120)
- هنگام اتصال به کابل HDMI mini، صدا یا تصویر ممکن است بسته به تلویزیون متصل شده به درستی روی تلویزیون پخش نشود. در چنین شرایطی، عملیات زیر را انجام دهید.
 - 1 کابل HDMI mini را جدا کرده و مجدداً وصل کنید.
 - 2 دستگاه را مجدداً خاموش کرده و روشن کنید.
- اتصال این دستگاه به یک تلویزیون دارای قابلیت HDMI-CEC با استفاده از کابل HDMI به شما این امکان را می دهد که از عملکردهای مفید ذیل استفاده نمائید.
- اداره کردن در اتصال با تلویزیون با استفاده از "IMDH" (صفحه 44)

اداره کردن در اتصال با تلویزیون با استفاده از HDMI

اتصال این دستگاه به یک تلویزیون دارای قابلیت HDMI-CEC با استفاده از کابل HDMI به شما این امکان را می دهد که از عملکردهای مفید ذیل استفاده نمائید.

- HDMI-CEC (کنترل محصولات الکترونیکی مصرف کنندگان - Consumer Electronics Control) یک استاندارد صنعتی است که امکان ارتباط بین دستگاه های سازگار با HDMI-CEC که با استفاده از کابل HDMI به هم متصل می شوند را فراهم می آورد.

نکته:

- همگی دستگاه های کنترل HDMI با استاندارد HDMI-CEC سازگار نمی باشند. عملکرد کنترل HDMI این دستگاه در حین اتصال به این دستگاه ها کار نخواهد کرد.
- کارکرد این دستگاه با همگی دستگاه های HDMI-CEC تضمین نمی شود.
- بسته به مشخصات هر یک از دستگاه های دارای قابلیت HDMI-CEC، برخی از عملکردها ممکن است با این دستگاه کار نکنند. (برای اطلاعات بیشتر به دفترچه راهنمای تلویزیون خود مراجعه کنید.)
- عملیات غیردلخواه ممکن است با برخی از دستگاه های متصل شده روی دهد. در این شرایط "کنترل HDMI" را روی "خاموش" تنظیم کنید.
- "کنترل IMDH" (صفحه 121)

آماده سازی ها

- یک کابل HDMI را بین این دستگاه و تلویزیون وصل کنید.
- تلویزیون را روشن کرده و تنظیمات مربوط به HDMI-CEC را روی "روشن" قرار دهید. (برای اطلاعات بیشتر به دفترچه راهنمای تلویزیون مراجعه کنید.)
- این دستگاه را روشن کرده و "کنترل HDMI" را روی "روشن" تنظیم کنید.
- "کنترل IMDH" (صفحه 121)

روش اداره کردن 1

- 1 این دستگاه را روشن کنید.
- 2 حالت پخش را انتخاب کنید.
- 3 کابل HDMI را وصل کنید.

- وقتی این دستگاه روشن می شود، تلویزیون بطور خودکار روشن شده و روی حالت ورود HDMI تنظیم می شود.

روش اداره کردن 2

- 1 تلویزیون را خاموش کنید.
- این دستگاه بطور خودکار خاموش می شود.

نکته:

- وقتی این دستگاه روشن می شود، بسته به تلویزیون متصل شده، زبان نمایش این دستگاه بطور خودکار به زبانی که برای تلویزیون انتخاب شده است تغییر داده می شود. (این امر تنها در صورتی درست است که این دستگاه زبان انتخاب شده برای تلویزیون را پشتیبانی کند.) برای استفاده از این دستگاه با زبانی غیر از زبان نمایش تلویزیون، "کنترل HDMI" را روی "خاموش" تنظیم کنید.
- "کنترل IMDH" (صفحه 121)
- زبان نمایش تلویزیون بطور خودکار تغییر نخواهد کرد، حتی اگر زبان نمایش این دستگاه تغییر داده شود.
- این عملکردها ممکن است هنگامی که دستگاه هایی مانند امپلیفایر و سلکتور متصل شده اند کار نکنند. "کنترل HDMI" را روی "خاموش" تنظیم کنید.
- "کنترل IMDH" (صفحه 121)
- اگر HDMI-CEC به درستی کار نمی کند، این دستگاه را خاموش کرده و مجدداً روشن کنید.

احتیاط:

- در حین دسترسی به فایل ها، رسانه ضبط کننده را بر نداشته و هیچگونه عملیات دیگری را انجام ندهید (مانند خاموش کردن دستگاه). همچنین حتماً از آداپتور برق متناوب استفاده کنید زیرا که اگر در حین انجام عملیات باتری خالی شود، ممکن است داده های روی رسانه ضبط کننده مخدوش گردد. در صورت مخدوش شدن داده های روی رسانه ضبط کننده، آن را فرمت کنید تا بتوانید مجدداً از آن استفاده نمائید.

اتصال با استفاده از رابط AV

1 به تلویزیون متصل کنید.

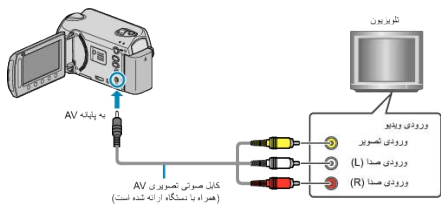

• دکمه برق **⏻** را به مدت 2 ثانیه یا بیشتر فشار داده و نگه دارید تا خاموش شود.

2 آداپتور AC را به این دستگاه متصل کنید.

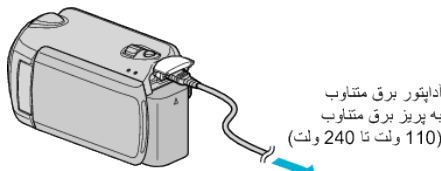

• "نمایش روی صفحه" را در منو روی "نمایش همه موارد" یا "تنها نمایش تاریخ" تنظیم کنید.
"نمایش روی صفحه" (صفحه 106)

3 دکمه ورودی خارجی روی تلویزیون را فشار دهید تا ورودی دستگاه از طریق ترمینال متصل انتخاب شود.

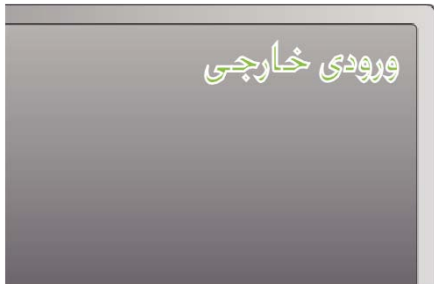

4 یک فایل را پخش کنید.



"پخش فیلم ها" (صفحه 38)
"پخش تصاویر ثابت" (صفحه 41)

نکته:

• تنظیمات "خروجی ویدئو" را برای سازگاری با اندازه صفحه تلویزیون خود تغییر دهید.

"خروجی ویدئو" (صفحه 119)

اتصال با استفاده از رابط کامپوننت

1 به تلویزیون متصل کنید.

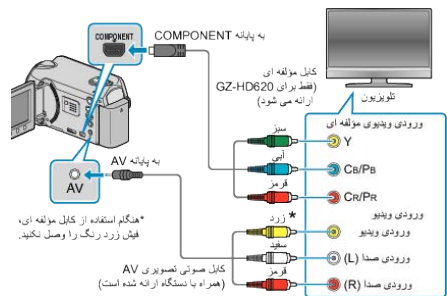

• دکمه برق **⏻** را به مدت 2 ثانیه یا بیشتر فشار داده و نگه دارید تا خاموش شود.

2 آداپتور AC را به این دستگاه متصل کنید.

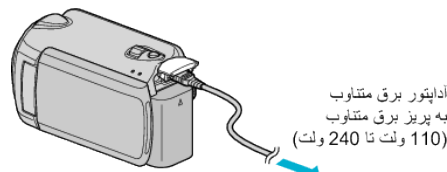

• "نمایش روی صفحه" را در منو روی "نمایش همه موارد" یا "تنها نمایش تاریخ" تنظیم کنید.
"نمایش روی صفحه" (صفحه 106)

3 دکمه ورودی خارجی روی تلویزیون را فشار دهید تا ورودی دستگاه از طریق ترمینال متصل انتخاب شود.



4 یک فایل را پخش کنید.



"پخش فیلم ها" (صفحه 38)
"پخش تصاویر ثابت" (صفحه 41)

نکته:

• تنظیمات را در "خروجی COMPONENT" و مطابق با اتصال موردنظر تغییر دهید.

"خروجی TNENOPMOC" (صفحه 120)

پخش BD/DVD ایجاد شده در این دستگاه

دستگاه های BD/DVD با استفاده از عملکرد تهیه نسخه پشتیبان این دستگاه، با استفاده از یک دستگاه رایب DVD اختیاری (فقط DVD ها) دارای عملکرد پخش (CU-VD50) و یا یک پخش کننده BD/DVD معمولی، روی یک تلویزیون قابل پخش می باشند. همچنین می توان DVD ها را از طریق اتصال دستگاه رایب DVD اختیاری دارای عملکرد پخش (CU-VD50) روی این دستگاه پخش کرد.

تصویر	دستگاه پخش
	DVD Writer با عملکرد پخش (CU-VD50)
	پخش کننده BD/DVD یا دستگاه ضبط BD/DVD که از استاندارد فیلم BD/DVD پشتیبانی می کند

پخش با استفاده از BD/DVD Writer

1 سیم USB و آداپتور برق متناوب را وصل کنید.

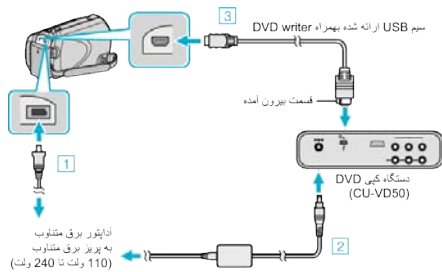

- 1 آداپتور AC را به این دستگاه متصل کنید.
 - 2 آداپتور برق متناوب را به دستگاه BD/DVD writer وصل کنید.
 - 3 سیم USB ارائه شده به همراه BD/DVD writer را متصل کنید.
- برای مشاهده بر روی تلویزیون، این دستگاه را به تلویزیون متصل کنید.
 - "اتصال به تلویزیون و مشاهده از طریق تلویزیون" (صفحه 43)

2 صفحه نمایش LCD را باز کنید.

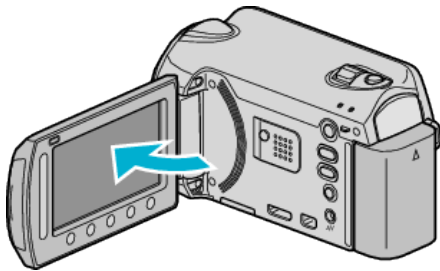

• منوی ایجاد DVD نمایش داده می شود.

3 یک BD/DVD ایجاد شده روی این دستگاه را بارگذاری کنید.



- 1 دکمه روشن/خاموش را برای روشن کردن دستگاه فشار دهید.
- 2 دکمه خروج را فشار دهید تا سینی دیسک باز شود.
- 3 سینی را کاملاً بیرون بیاورید و دیسک جدید را بدستی درون آن قرار دهید.
- 4 سینی دیسک را به سمت داخل فشار دهید تا زمانی که با صدای کلیک در جای خود قرار بگیرد.

4 "پخش" را انتخاب کرده و OK را لمس کنید.



پخش فهرستهای پخش

فهرستهای پخش ایجاد شده را پخش کنید.

1 حالت پخش را انتخاب کنید.

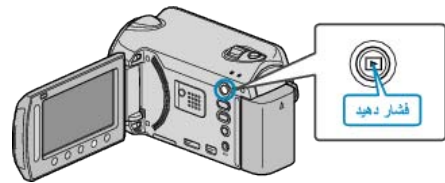

2 حالت فیلم را انتخاب کنید.



3 برای نمایش منو، OK را لمس کنید.

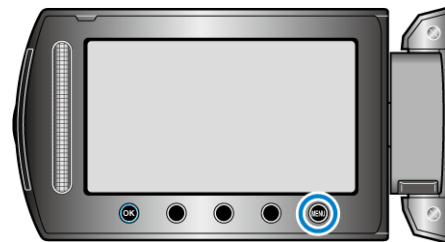

4 "لیست پخش" را انتخاب کرده و OK را لمس کنید.



5 فهرست پخش مورد نظر را انتخاب کنید و برای شروع پخش، OK را لمس کنید.



"دکمه های عملیاتی برای پخش" (صفحه 38)

- "بررسی" را برای بررسی محتویات فهرست پخش انتخاب شده لمس کنید.
- برای خروج از پخش، OK را لمس کنید.

ایجاد فهرستهای پخش :

"ایجاد فهرست پخش از فیلمهای ضبط شده" (صفحه 62)

"افزودن صفحات عنوان به فهرست پخش" (صفحه 68)

حذف فایل‌های ناخواسته

در صورت کاهش فضای خالی رسانه ضبط، فیلم‌ها و تصاویر ثابت ناخواسته را حذف کنید. ظرفیت رسانه ضبط را می‌توان پس از حذف به حالت اولیه بازگرداند.
 "حذف فایل نمایش داده شده فعلی" (صفحه 47)
 "حذف فایل‌های انتخاب شده" (صفحه 48)
 "حذف تمام فایل‌ها" (صفحه 49)

نکته:

- فایل‌های حذف شده قابل بازگشت نیستند.
- اگر فایل‌های یک فهرست پخش حذف شوند، این فهرست پخش تغییر می‌کند.
- فایل‌های حفاظت شده، قابل حذف نیستند.
- قبل از حذف فایل، حفاظت را بردارید.
- "حفاظت از فایل‌ها" (صفحه 50)
- از همه فایل‌های مورد نیاز خود روی کامپیوترتان نسخه پشتیبان تهیه کنید.
- "تهیه نسخه پشتیبان از همه فایل‌ها" (صفحه 86)

احتیاط:

- در حین دسترسی به فایل‌ها، رسانه ضبط کننده را بر نداشته و یا دستگاه را خاموش نکنید.
- از آداپتور برق متناوب فراهم شده استفاده کنید.
- در صورت مخدوش شدن داده‌های روی رسانه ضبط کننده، آن را مجدداً از نو فرمت کنید.
- "هارددیسک فرمت شود" (صفحه 123)
- "کارت DS فرمت شود" (صفحه 123)

حذف فایل نمایش داده شده فعلی

فایل نمایش داده شده فعلی را حذف می‌کند.

احتیاط:

- فایل‌های حذف شده قابل بازگشت نیستند.

1 حالت پخش را انتخاب کنید.

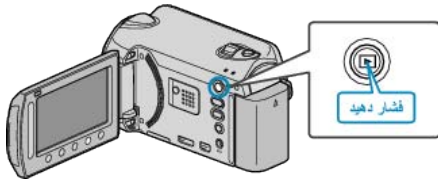

2 حالت فیلم یا تصویر ثابت را انتخاب کنید.



3 برای نمایش منو، OK را لمس کنید.

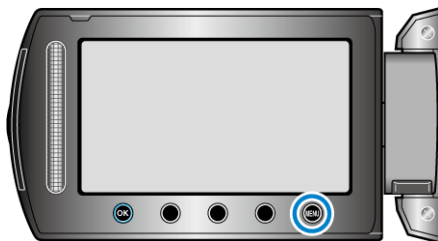

4 "حذف" را انتخاب کرده و OK را لمس کنید.



5 "در حال حاضر" را انتخاب کرده و OK را لمس کنید.



- برای توقف پخش را لمس کنید.

احتیاط:

- هنگام اتصال دستگاه‌ها، برق را قطع کنید.
- در غیر اینصورت، ممکن است برق گرفتگی یا نقص در عملکرد رخ دهد.

نکته:

- فقط BD/DVDهای ایجاد شده در این دستگاه را می‌توان پخش کرد.
- بخش‌ها در منو نمایش داده نمی‌شوند.

هضم پخش

با پخش دیسک ایجاد شده در پخش کننده و انتخاب "پخش چکیده" از منوی اصلی، چندین ثانیه از هر فیلم را می‌توانید بصورت متوالی مشاهده کنید. از این روش برای بررسی محتوای فیلم‌ها یا جستجوی صحنه دلخواه خود استفاده کنید.

- برای بازگشت به پخش معمولی، دکمه منوی بالایی را در کنترل از راه دور پخش کننده فشار دهید و "به پخش عادی" را انتخاب کنید.

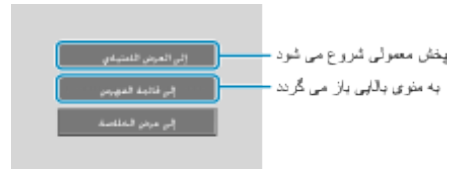

حذف فایل‌های انتخاب شده

فایل‌های انتخابی را حذف می‌کند.

احتیاط:

- فایل‌های حذف شده قابل بازگشت نیستند.

1 حالت پخش را انتخاب کنید.

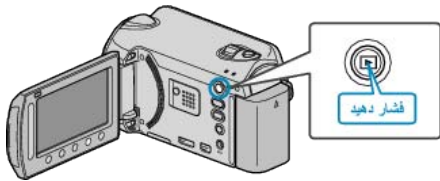

2 حالت فیلم یا تصویر ثابت را انتخاب کنید.



3 برای نمایش منو، MENU را لمس کنید.

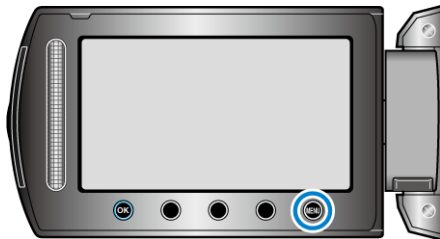

4 "حذف" را انتخاب کرده و OK را لمس کنید.



5 "انتخاب فایل" را انتخاب کرده و OK را لمس کنید.



6 فایل مورد نظر را انتخاب کرده و OK را لمس کنید.



7 پس از انتخاب همه فایل‌های مورد نظر برای حذف، "اجرا" را لمس کنید.



6 برای بررسی درستی حذف فایل، "بله" را انتخاب و OK را لمس کنید.



- فایل مورد نظر برای حذف روی این صفحه ظاهر می‌شود.
- دکمه‌های عملیاتی "←" / "→" را برای انتخاب فایل‌های قبلی و بعدی، لمس کنید.
- بعد از حذف، MENU را لمس کنید.

نکته:

- اگر فایل‌های یک فهرست پخش حذف شوند، این فهرست پخش تغییر می‌کند.
- فایل‌های حفاظت شده، قابل حذف نیستند.
- قبل از حذف فایل، حفاظت را بردارید.
- "حفاظت از فایلها" (صفحه 50)

حذف تمام فایلها

تمام فایلها را حذف می کند.

احتیاط:

- فایلهای حذف شده قابل بازگشت نیستند.

1 حالت پخش را انتخاب کنید.

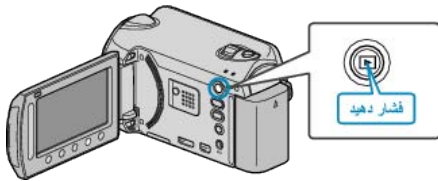

2 حالت فیلم یا تصویر ثابت را انتخاب کنید.



3 برای نمایش منو، **OK** را لمس کنید.

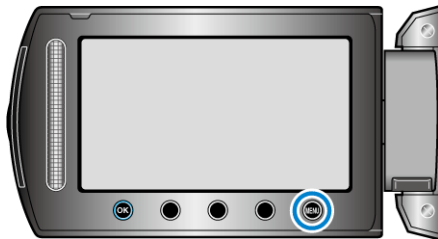

4 "حذف" را انتخاب کرده و **OK** را لمس کنید.



5 "حذف کلی" را انتخاب کرده و **OK** را لمس کنید.



6 "بله" را انتخاب کرده و **OK** را لمس کنید.



بعد از حذف، **OK** را لمس کنید.

نکته:

- اگر فایلها یک فهرست پخش حذف شوند، این فهرست پخش تغییر می کند.
- فایلهای حفاظت شده، قابل حذف نیستند.
- قبل از حذف فایل، حفاظت را بردارید.

"حفاظت از فایلها" (صفحه 50)



- یک علامت حذف روی فایل انتخاب شده ظاهر می شود.
- برای برداشتن علامت حذف، دوباره **OK** را لمس کنید.
- برای بررسی فایل انتخاب شده "بررسی" را لمس کنید.

8 "بله" را انتخاب کرده و **OK** را لمس کنید.



بعد از حذف، **OK** را لمس کنید.

نکته:

- اگر فایلها یک فهرست پخش حذف شوند، این فهرست پخش تغییر می کند.
- فایلهای حفاظت شده، قابل حذف نیستند.
- قبل از حذف فایل، حفاظت را بردارید.

"حفاظت از فایلها" (صفحه 50)

7 بررسی کنید که این همان فایل باشد که می خواهید از آن محافظت کرده یا آن را از محافظت بردارید، سپس "بله" را انتخاب کرده و **OK** را لمس نمایید.



- فایل موردنظر برای محافظت یا برداشتن از محافظت در این صفحه ظاهر می شود.
- دکمه های عملیاتی "←" / "→" را برای انتخاب فایل های قبلی و بعدی، لمس کنید.
- بعد از تنظیم، **OK** را لمس کنید.
- برای خروج از صفحه، **ESC** را لمس کنید.

حفاظت از فایلها

با حفاظت از فیلمها/تصاویر مهم، از حذف شدن اتفاقی آنها جلوگیری می کند.
 "حفاظت فایل نمایش داده شده فعلی" (صفحه 50)
 "حفاظت فایل های انتخاب شده" (صفحه 51)
 "حفاظت از تمام فایلها" (صفحه 52)
 "برداشتن حفاظت از تمام فایلها" (صفحه 53)

احتیاط:

- اگر رسانه ضبط فرمت شود، حتی فایل های محافظت شده حذف خواهند شد.

حفاظت فایل نمایش داده شده فعلی

فایل نمایش داده شده فعلی را حفاظت می کند یا حفاظت آن را بر می دارد.

1 حالت پخش را انتخاب کنید.

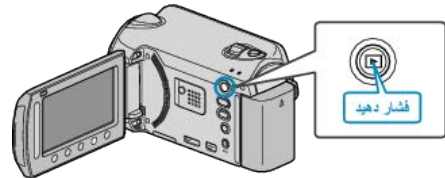

2 حالت فیلم یا تصویر ثابت را انتخاب کنید.

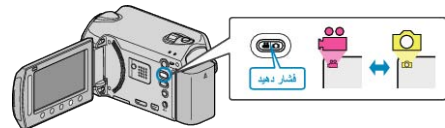

3 برای نمایش منو، **MENU** را لمس کنید.

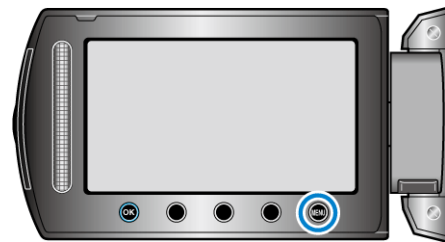

4 "ویرایش" را انتخاب کرده و **OK** را لمس کنید.



5 "محافظت/لغو" را انتخاب کرده و **OK** را لمس کنید.



6 "در حال حاضر" را انتخاب کرده و **OK** را لمس کنید.



حفاظت فایل‌های انتخاب شده

فایل‌های انتخاب شده را حفاظت کرده یا حفاظت آنها را برمی دارد.

1 حالت پخش را انتخاب کنید.



2 حالت فیلم یا تصویر ثابت را انتخاب کنید.



3 برای نمایش منو، را لمس کنید.

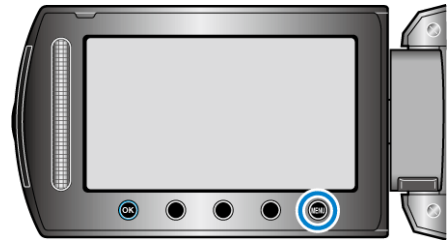

4 "ویرایش" را انتخاب کرده و OK را لمس کنید.



5 "محافظت/لغو" را انتخاب کرده و OK را لمس کنید.



6 "انتخاب فایل" را انتخاب کرده و OK را لمس کنید.



7 فایل مورد نظر را انتخاب کرده و OK را لمس کنید.



- یک علامت **On** روی فایل انتخاب شده ظاهر می شود.
- برای برداشتن علامت، مجدداً **OK** را لمس کنید.
- برای بررسی فایل انتخاب شده "بررسی" را لمس کنید.

8 پس از انتخاب تمام فایل‌های مورد نظر برای حفاظت یا برداشتن حفاظت، **OK** را لمس کنید.



9 "بله" را انتخاب کرده و **OK** را لمس کنید.



• بعد از تنظیم، OK را لمس کنید.

حفاظت از تمام فایلها

تمام فایلها را حفاظت می کند.

1 حالت پخش را انتخاب کنید.

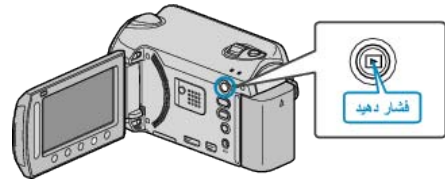

2 حالت فیلم یا تصویر ثابت را انتخاب کنید.

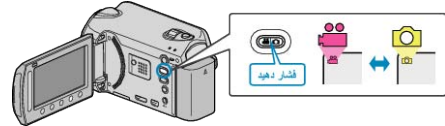

3 برای نمایش منو، MNU را لمس کنید.

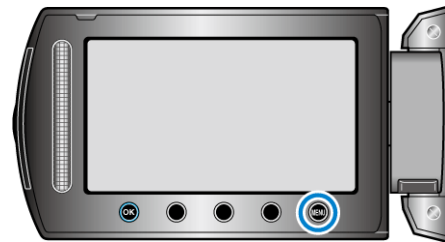

4 "ویرایش" را انتخاب کرده و OK را لمس کنید.



5 "حفاظت/لغو" را انتخاب کرده و OK را لمس کنید.



6 "حفاظت همه" را انتخاب کرده و OK را لمس کنید.



7 "بله" را انتخاب کرده و OK را لمس کنید.



• بعد از تنظیم، OK را لمس کنید.

برداشتن حفاظت از تمام فایلها

حفاظت را از تمام فایلها بر می دارد.

1 حالت پخش را انتخاب کنید.

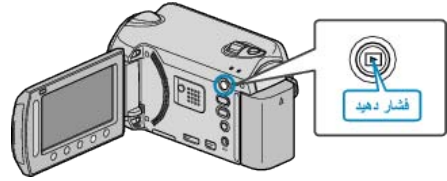

2 حالت فیلم یا تصویر ثابت را انتخاب کنید.



3 برای نمایش منو، OK را لمس کنید.

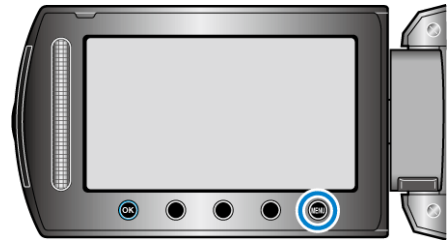

4 "ویرایش" را انتخاب کرده و OK را لمس کنید.



5 "حفاظت/لغو" را انتخاب کرده و OK را لمس کنید.



6 "لغو همه" را انتخاب کرده و OK را لمس کنید.



7 "بله" را انتخاب کرده و OK را لمس کنید.



تغییر اختصاص رویداد به فیلمها

با اختصاص موارد مناسب از فهرست رویدادهای متنوع، فیلمهای ضبط شده خود را به راحتی برای پخش بیابید.

"تغییر رویداد فایل نمایش داده شده فعلی" (صفحه 54)
 "تغییر رویداد فایل انتخاب شده" (صفحه 55)

نکته:

- همچنین می توانید در صورت مشخص بودن محتوا، فایل را قبل از ضبط به رویداد اختصاص دهید.
- "اختصاص فایلها به رویدادها قبل از ضبط" (صفحه 31)

تغییر رویداد فایل نمایش داده شده فعلی

رویداد فایل در حال نمایش را بررسی کرده و تغییر می دهد.

1 حالت پخش را انتخاب کنید.

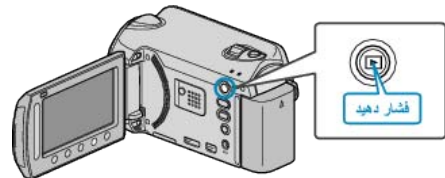

2 حالت فیلم را انتخاب کنید.

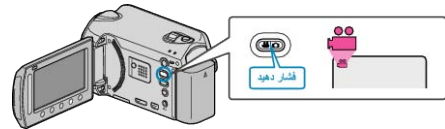

3 برای نمایش منو، MENU را لمس کنید.

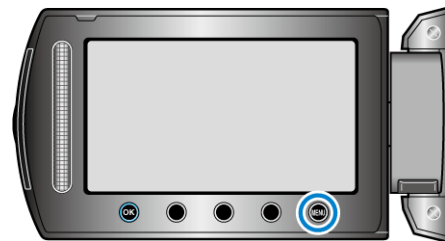

4 "ویرایش" را انتخاب کرده و OK را لمس کنید.



5 "واقعه را تغییر دهید" را انتخاب کرده و OK را لمس کنید.



6 "در حال حاضر" را انتخاب کرده و OK را لمس کنید.



7 فایلی که می خواهید ثبت کنید را انتخاب کرده و سپس OK را لمس کنید.



- فایل موردنظر برای ثبت در این صفحه ظاهر می شود.
- دکمه های عملیاتی "←" / "→" را برای انتخاب فایلهای قبلی و بعدی، لمس کنید.

8 یک رویداد جدید را انتخاب کرده و OK را لمس کنید.



- رویداد اختصاص داده شده را می توان با لمس "لغو" لغو کنید.
- بعد از تنظیم، OK را لمس کنید.
- برای خروج از صفحه، MENU را لمس کنید.

• برای بررسی فایل انتخاب شده "بررسی" را لمس کنید.

8 آخرین فایل دامنه را انتخاب و OK را لمس کنید.



• برای بررسی فایل انتخاب شده "بررسی" را لمس کنید.

9 یک رویداد جدید را انتخاب کرده و OK را لمس کنید.



• رویداد اختصاص داده شده را می توان با لمس "لغو" لغو کنید.

• بعد از تنظیم، OK را لمس کنید.

• برای خروج از صفحه، OK را لمس کنید.

تغییر رویداد فایل انتخاب شده

رویداد فایلهای متعد را با تخصیص یک دامنه تغییر می دهد.

1 حالت پخش را انتخاب کنید.

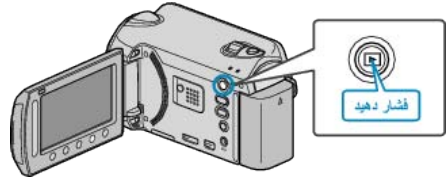

2 حالت فیلم را انتخاب کنید.

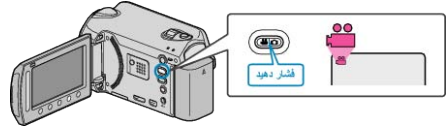

3 برای نمایش منو، OK را لمس کنید.

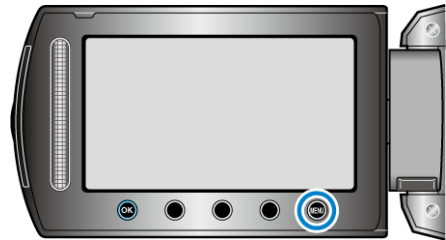

4 "ویرایش" را انتخاب کرده و OK را لمس کنید.



5 "واقع را تغییر دهید" را انتخاب کرده و OK را لمس کنید.



6 "تعیین محدوده و تغییر" را انتخاب کرده و OK را لمس کنید.



7 اولین فایل دامنه را انتخاب و OK را لمس کنید.



7 برای مکث در پخش، **OK** را لمس کنید؛ سپس در نقطه‌ای که می‌خواهید فایل را تقسیم کنید "تنظیم" را لمس نمایید.



• نقطه تقسیم واقعی ممکن است اندکی با نقطه انتخاب شده اختلاف داشته باشد.

8 "تقسیم در اینجا" را انتخاب کرده و **OK** را لمس کنید.



• برای انتخاب مجدد نقطه تقسیم، "لغو" را انتخاب کنید.

• پس از تقسیم، **OK** را لمس کنید.

نکته:

• هنگام پخش فایل تقسیم شده، تاریخ ضبط نقطه تقسیم نمایش داده می‌شود.

• شما نمی‌توانید در حالی که تنظیمات آپلود یا صدور روشن است فایل‌ها را تقسیم نمایید.

تقسیم فایل‌ها

شما می‌توانید یک فیلم انتخاب شده را به دو قسمت تقسیم کنید.

1 حالت پخش را انتخاب کنید.

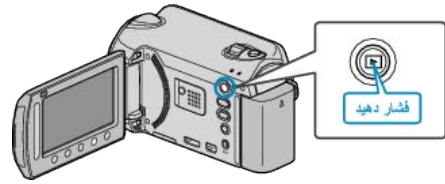

2 حالت فیلم را انتخاب کنید.



3 برای نمایش منو، **MEMO** را لمس کنید.

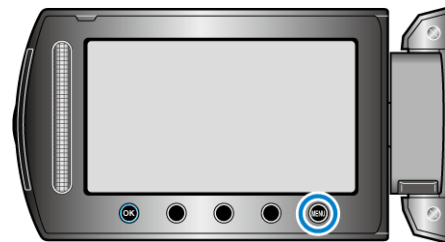

4 "ویرایش" را انتخاب کرده و **OK** را لمس کنید.



5 "تقسیم" را انتخاب کرده و **OK** را لمس کنید.



6 فایل مورد نظر را انتخاب کرده و **OK** را لمس کنید.



• پخش فیلم انتخاب شده شروع می‌شود.

زوم تشخیص صورت

شما می توانید بخش شامل چهره را در یک تصویر ثابت بزرگ کرده و آن را بعنوان یک فایل جدید ذخیره نمایید.

1 حالت پخش را انتخاب کنید.

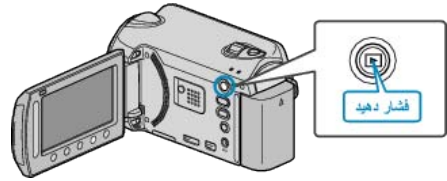

2 حالت تصویر ثابت را انتخاب کنید.



3 تصویر ثابت دلخواه خود را انتخاب کرده و OK را لمس کنید.



4 OK را لمس کنید.



• چهره ها تشخیص داده می شوند.

5 چهره ای که می خواهید روی آن زوم شود را انتخاب کرده و OK را لمس کنید.



• روی چهره ای که با رنگ قرمز مشخص شده، زوم شده است.

6 برای تغییر نسبت زوم، OK را بصورت مکرر لمس کنید.



• برای تنظیم/تغییر ناحیه زوم، اسلایدر را لمس کنید.

7 "ذخیره" را لمس کنید.



• تصاویر زوم شده صرفنظر از نسبت تصویر اصلی، با نسبت تصویر 16:9 ذخیره می شوند.

8 "بله" را انتخاب کرده و OK را لمس کنید.



• پس از ذخیره، OK را لمس کنید.

گرفتن یک تصویر ثابت از فیلم در هنگام پخش

می توانید از صحنه های دلخواه خود در فیلمهای ضبط شده تصاویر ثابت بگیرید.

1 حالت پخش را انتخاب کنید.

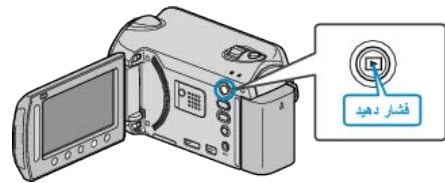

2 حالت فیلم را انتخاب کنید.



3 فیلم مورد نظر را انتخاب کرده و OK را لمس کنید.



4 حین پخش، مکث را روی صحنه دلخواه لمس کنید.



• پس از مکث فیلم، شما می توانید نقطه تصویر برداری را با استفاده از دکمه های عملیاتی تصویر آهسته رو به جلو و تصویر آهسته رو به عقب به دقت تنظیم کنید.

5 یک تصویر ثابت بگیرید.

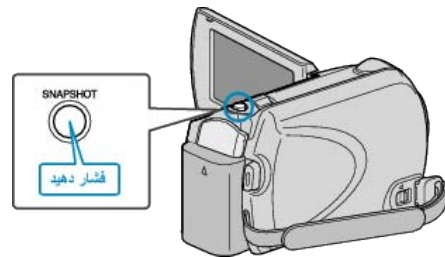

نکته:

• کیفیت تصویر مطابق با تنظیمات "کیفیت تصویر" متفاوت است.

"کیفیت تصویر" (صفحه 102)

• تصاویر ثابت گرفته شده روی رسانه مشخص شده در "رسانه ضبط برای تصویر" ذخیره می شود.

"رسانه ضبط برای تصویر" (صفحه 122)

تصویربرداری از یک بخش مورد نیاز در فیلم

بخش مورد نیاز از فیلم را انتخاب کرده و آن را به عنوان یک فایل جدید ذخیره کنید.

1 حالت پخش را انتخاب کنید.

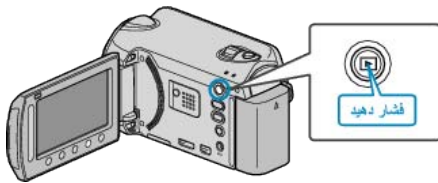

2 حالت فیلم را انتخاب کنید.



3 برای نمایش منو، MMS را لمس کنید.

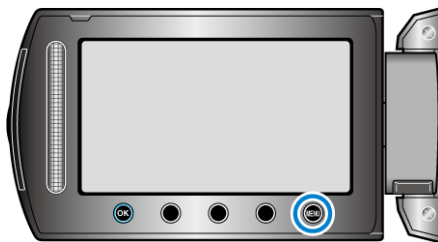

4 "ویرایش" را انتخاب کرده و OK را لمس کنید.



5 "برش" را انتخاب کرده و OK را لمس کنید.



6 فیلم مورد نظر را انتخاب کرده و OK را لمس کنید.



• پخش فیلم انتخاب شده شروع می شود.

7 برای مکث در پخش، OK را لمس کنید؛ سپس برای تعیین نقطه شروع، "تنظیم" را لمس کنید.



فیلمبرداری برای بارگذاری در YouTube™

بخشی از یک فیلم ضبط شده (حداکثر 10 دقیقه) را برای بارگذاری در YouTube™، انتخاب و کپی کرده و آن را به عنوان فیلم YouTube™ ذخیره کنید.
هنگام انتخاب فیلم برای YouTube™، مدت آن نمی توان از 10 دقیقه بیشتر باشد.

1 حالت پخش را انتخاب کنید.

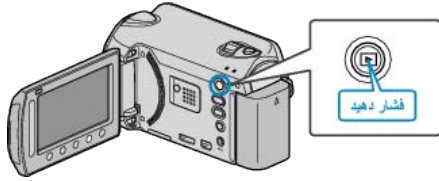

2 حالت فیلم را انتخاب کنید.

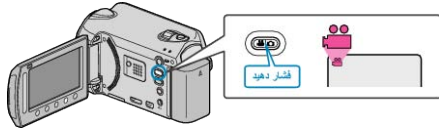

3 دکمه UPLOAD/EXPORT را فشار دهید تا منوی "تنظیمات آپلود"/"ارسال تنظیمات" نمایش داده شود.
GZ-HD620

دکمه UPLOAD را فشار دهید. به مرحله 5 بروید.
GZ-HD500

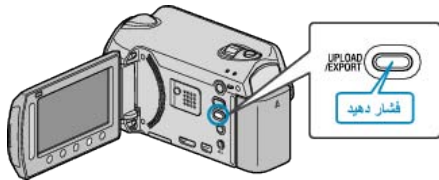

4 "تنظیمات آپلود" را انتخاب کرده و OK را لمس کنید.



5 فیلم مورد نظر را انتخاب کرده و OK را لمس کنید.



6 "برش" را انتخاب کرده و OK را لمس کنید.

• اگر به برش تصویر نیازی نباشد، "عدم برش" را انتخاب کرده و OK را برای تکمیل تنظیمات لمس کنید.



• اگر فیلم انتخاب شده بیش از 10 دقیقه باشد، ویرایش لازم است.

7 برای مکت در پخش، OK را لمس کنید؛ سپس برای تعیین نقطه شروع کپی برداری، "تنظیم" را لمس نمایید.

• برای ادامه پخش، OK را لمس کنید.

"پخش فیلم ها" (صفحه 38)

8 برای مکت در پخش، OK را لمس کنید؛ سپس برای تعیین نقطه توقف کپی، "تنظیم" را لمس کنید.



• برای تعیین مجدد نقطه شروع، لغو را لمس کنید.

9 "ضبط فایل برش خورده" را انتخاب کرده و OK را لمس کنید.



• برای انتخاب مجدد نقطه آغاز/پایان، "تعریف مجدد ناحیه" را انتخاب کنید.

10 "بله" را انتخاب کرده و OK را لمس کنید.



• بعد از کپی، OK را لمس کنید.

• پس از تمام شدن کپی، فایل کپی شده به صفحه ایندکس افزوده می شود.

نکته:

• مطابق با استانداردهای AVCHD، فیلمها به واحدهای تقریباً 0.5 ثانیه ای شکسته می شوند. نقطه تقسیم ممکن است به خودی خود دقیق نباشد.

آماده سازی فیلمها برای انتقال به iTunes

نشانه EXPORT را با افزودن یک علامت "LIB." به فیلمهای ضبط شده، اختصاص دهید. پس از اختصاص نشانه EXPORT فیلمها را می توان با استفاده از نرم افزار نصب شده روی رایانه به راحتی با iTunes سازگار کرد.

1 حالت پخش را انتخاب کنید.

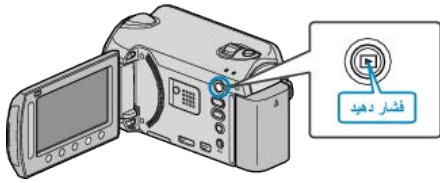

2 حالت فیلم را انتخاب کنید.



3 دکمه UPLOAD/EXPORT را فشار دهید تا منوی "تنظیمات آپلود"/"ارسال تنظیمات" نمایش داده شود.

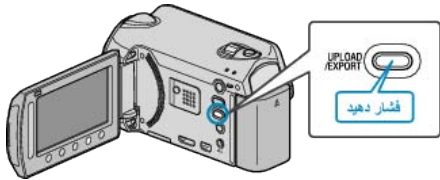

4 "ارسال تنظیمات" را انتخاب کرده و OK را لمس کنید.



5 فیلم مورد نظر را انتخاب کرده و OK را لمس کنید.



- یک علامت "LIB." روی فایل انتخاب شده ظاهر می شود.
- برای برداشتن علامت "LIB."، دوباره OK را لمس کنید.
- برای بررسی فایل انتخاب شده "بررسی" را لمس کنید.

6 پس از انتخاب همه فایلها، OK را لمس کنید.



- برای خروج از صفحه، "بله" را انتخاب کرده و سپس OK را لمس نمایید.



- پس از تعیین نقطه شروع، پخش را ادامه دهید.
- "پخش فیلم ها" (صفحه 38)

8 برای مکث در پخش، OK را لمس کنید؛ سپس برای تعیین نقطه توقف کپی، "تنظیم" را لمس کنید.



- برای تعیین مجدد نقطه شروع، "لغو" را لمس کنید.

9 "ضبط فایل برش خورده" را انتخاب کرده و OK را لمس کنید.



- برای انتخاب مجدد نقطه آغاز/پایان، "تعریف مجدد ناحیه" را انتخاب کنید.

10 "بله" را انتخاب کرده و OK را لمس کنید.



- پس از تمام شدن کپی، فایل کپی شده به صفحه ایندکس افزوده می شود.
- بعد از کپی، OK را لمس کنید.
- برای خروج از صفحه، OK را لمس کرده، "بله" را انتخاب کنید و سپس OK را لمس نمایید.

- مطابق با استانداردهای AVCHD، فیلمها به واحدهای تقریباً 0.5 ثانیه ای شکسته می شوند.
- نقطه تقسیم ممکن است به خودی خود دقیق نباشد.
- شما می توانید با تنظیم تصویربرداری برای بارگذاری قبل از ضبط، فیلمهایی را با قالب YouTube بگیرد.
- فیلمبرداری در قالب TMebuTuoy™ (صفحه 32)

بارگذاری فیلم ها به TM YouTube

بارگذاری فیلم های خود در TM YouTube را می توانید با استفاده از نرم افزار ارائه شده "Everio MediaBrowser" انجام دهید. این نرم افزار را روی رایانه خود نصب کرده و دستگاه را به رایانه متصل کنید.

- برای جزئیات نحوه استفاده از این نرم افزار، به فایل راهنما مراجعه کنید.
- "نصب نرم افزار ارائه شده" (صفحه 85)
- "کپی در رایانه دارای swodniW" (صفحه 85)

اشکال در بارگذاری فیلم ها :

- بررسی کنید که در TM YouTube حساب کاربری ایجاد کرده باشید. (برای بارگذاری فایلها در TM YouTube به یک حساب کاربری TM YouTube نیاز دارید.)
- به "پرسش & پاسخ"، "آخرین اطلاعات"، "اطلاعات دانلود"، و غیره در "برای آخرین اطلاعات محصول کلیک کنید" از فایل راهنمای نرم افزار مراجعه کنید "Everio MediaBrowser".

ایجاد فهرست پخش با عنوان

تنها با انتخاب یک تاریخ ضبط و عنوان از لیست، یک فهرست پخش ایجاد کنید.

1 حالت پخش را انتخاب کنید.

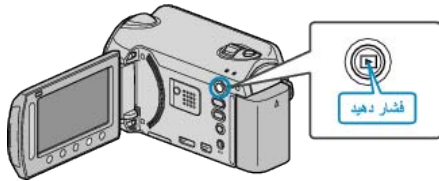

2 حالت فیلم را انتخاب کنید.



3 برای نمایش منو، **MENU** را لمس کنید.

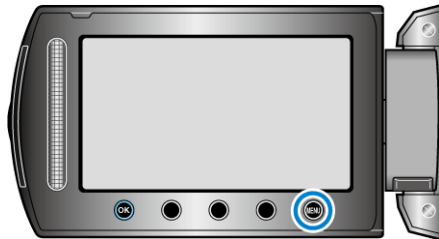

4 "عنوان تصویر" را انتخاب کرده و **OK** را لمس کنید.



5 یک عنوان انتخاب کرده و **OK** را لمس کنید.



• برای بررسی عنوان، "بررسی" را لمس کنید.

نکته:

- قبل از ضبط می‌توانید فیلم‌هایی با قالب iTunes را با تنظیم تصویربرداری EXPORT انجام دهید.
- "فیلمبرداری در قالب iTunes (GZ-HD620)" (صفحه 33)
- قالب فیلمهای ضبط شده هنگام انتقال آنها به رایانه با استفاده از نرم افزار نصب شده، تغییر می‌کند. فایل‌های ذخیره شده در این دستگاه، تغییر نمی‌کنند.
- علامت "LIB" روی صفحات ایندکس دیگر ظاهر نمی‌شود.

انتقال فیلمهای تبدیل شده به iPod

انتقال فیلم‌ها به iTunes را می‌توانید با استفاده از نرم افزار ارائه شده "Everio MediaBrows-er" انجام دهید.

این نرم افزار را روی رایانه خود نصب کرده و دستگاه را به رایانه متصل کنید.

• برای جزئیات نحوه استفاده از این نرم افزار، به فایل راهنما مراجعه کنید.

• برای جزئیات انتقال فایل به iPod، به فایل راهنمای iTunes مراجعه کنید.

"نصب نرم افزار ارائه شده" (صفحه 85)

"تهیه نسخه پشتیبان از همه فایل‌ها" (صفحه 86)

اشکال در صدور فایلها به iTunes :

• به "پرسش & پاسخ"، "آخرین اطلاعات"، "اطلاعات دانلود"، و غیره در "برای آخرین اطلاعات

محمول کلیک کنید" از فایل راهنمای نرم افزار مراجعه کنید "Everio MediaBrowser".



- برای بررسی فیلم انتخاب شده "بررسی" را لمس کنید.
- بعد از تنظیم، OK را لمس کنید.

ایجاد فهرست پخش از فیلمهای ضبط شده

فهرست ایجاد شده با انتخاب فیلمهای مورد علاقه از فیلمهای ضبط شده، فهرست پخش نامیده می شود. با ایجاد یک فهرست پخش، می توانید فیلمهای مورد علاقه خود را به ترتیب دلخواه پخش کنید. حتی پس از اختصاص فیلم به یک فهرست پخش، نام اصلی آن تغییر نمی کند.

- ایجاد یک فهرست پخش جدید
- "ایجاد فهرست پخش از فایل های انتخاب شده" (صفحه 62)
- "ایجاد فهرست پخش بر اساس گروه" (صفحه 63)
- "ایجاد فهرست پخش بر اساس تاریخ" (صفحه 64)
- "ایجاد فهرست پخش بر اساس رویداد" (صفحه 65)
- ویرایش یا حذف یک فهرست پخش ایجاد شده
- "ویرایش فهرست پخش" (صفحه 66)
- "حذف فهرست پخش" (صفحه 67)
- "افزودن صفحات عنوان به فهرست پخش" (صفحه 68)

نکته:

- هنگامی که یک فایل فیلم حذف یا منتقل شود، همان فایل از فهرست پخش نیز حذف خواهد شد.
- در صورتی که یک فایل فیلم ثبت شده به چند بخش تقسیم شود، فهرست پخش مورد تاثیر واقع نخواهد شد.
- هرچند، اگر هر یک از فایل های فیلم تقسیم شده حذف یا منتقل شوند، فایل اصلی از فهرست پخش حذف خواهد شد.
- تا حداکثر 99 فهرست پخش قابل ایجاد است.

عنوان تصویر

یک خاطره بزرگ
سالگرد مبارک
تجارت
چشن
تیریک
فارغ التحصیلی
تولد مبارک
روز پدر مبارک
روز مادر مبارک
تعطیلات
سال نو مبارک!
روز ولنتاین مبارک
نوزاد ما
خانواده ما
گردش
مرخصی
خاطرات مدرسه
تبریکات فصل
ورزشی
عروسی

نکته:

- DVD ایجاد شده را از فهرست پخش و با عنوان موجود در پخش کننده DVD پخش کنید. با اتصال این دستگاه به DVD writer (اختیاری)، امکان پخش عنوان وجود ندارد.
 - برای افزودن عنوان به فهرست پختی که از قبل ایجاد شده است، به قسمت زیر مراجعه کنید.
- "افزودن صفحات عنوان به فهرست پخش" (صفحه 68)

ایجاد فهرست پخش از فایل های انتخاب شده

فهرست پخش را با مرتب کردن یک به یک فایلها ایجاد کنید.

1 حالت پخش را انتخاب کنید.

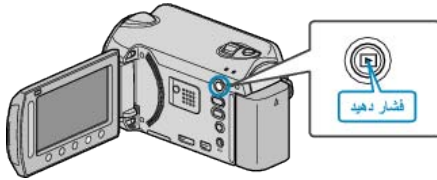

2 حالت فیلم را انتخاب کنید.



3 برای نمایش منو، OK را لمس کنید.

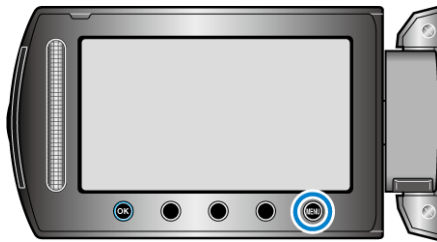

4 "ویرایش لیست پخش" را انتخاب کرده و OK را لمس کنید.



5 "لیست جدید" را انتخاب کرده و OK را لمس کنید.



6 "ایجاد از صحنه" را انتخاب کرده و OK را لمس کنید.



7 فایل را برای اضافه کردن به فهرست پخش انتخاب کرده و OK را لمس کنید.



• برای بررسی فیلم انتخاب شده "بررسی" را لمس کنید.

8 نقطه درج را انتخاب کرده و OK را لمس کنید.



• فیلمهای انتخاب شده در سمت راست به فهرست پخش اضافه می شوند.

• برای حذف یک فیلم از فهرست پخش، "→" را لمس کنید تا فیلم انتخاب شود و OK را لمس کنید.

• مراحل 78- را تکرار کرده و فیلمهای فهرست پخش را مرتب کنید.

9 بعد از مرتب کردن، OK را لمس کنید.



10 "ضبط و خروج" را انتخاب کرده و OK را لمس کنید.



ایجاد فهرست پخش بر اساس گروه

با مرتب کردن فایلهای متعدد بر اساس گروه، یک فهرست پخش ایجاد کنید.

1 حالت پخش را انتخاب کنید.

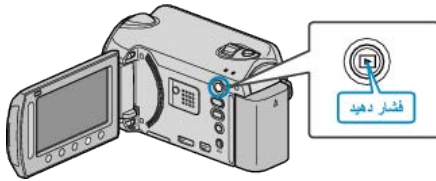

2 حالت فیلم را انتخاب کنید.

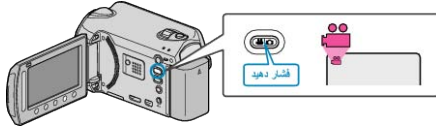

3 برای نمایش منو، OK را لمس کنید.

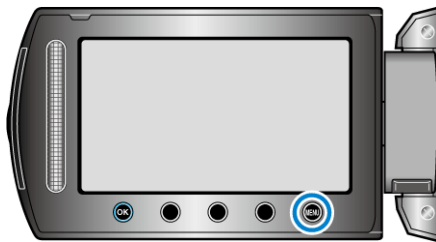

4 "ویرایش لیست پخش" را انتخاب کرده و OK را لمس کنید.



5 "لیست جدید" را انتخاب کرده و OK را لمس کنید.



6 "ایجاد بر اساس دسته" را انتخاب کرده و OK را لمس کنید.



7 گروه را برای اضافه کردن به فهرست پخش انتخاب کرده و OK را لمس کنید.



• برای بررسی فیلم انتخاب شده "بررسی" را لمس کنید.

8 نقطه درج را انتخاب کرده و **OK** را لمس کنید.



• فیلمهای انتخاب شده در سمت راست به فهرست پخش اضافه می شوند.

• برای حذف یک فیلم از فهرست پخش، "←" را لمس کنید تا فیلم انتخاب شود و **OK** را لمس کنید.

• مراحل 78- را تکرار کرده و فیلمهای فهرست پخش را مرتب کنید.

9 بعد از مرتب کردن، **OK** را لمس کنید.



10 "ضبط و خروج" را انتخاب کرده و **OK** را لمس کنید.



ایجاد فهرست پخش بر اساس تاریخ

با مرتب کردن فایل‌های متعدد بر اساس تاریخ ضبط، یک فهرست پخش ایجاد کنید.

1 حالت پخش را انتخاب کنید.

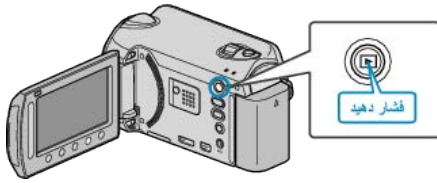

2 حالت فیلم را انتخاب کنید.



3 برای نمایش منو، **OK** را لمس کنید.

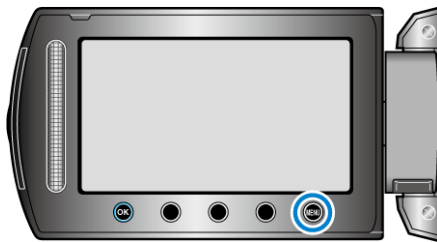

4 "ویرایش لیست پخش" را انتخاب کرده و **OK** را لمس کنید.



5 "لیست جدید" را انتخاب کرده و **OK** را لمس کنید.



6 "ایجاد بر اساس تاریخ" را انتخاب کرده و **OK** را لمس کنید.



7 تاریخ ضبط را برای اضافه کردن به فهرست پخش انتخاب کرده و **OK** را لمس کنید.



• برای بررسی فیلم انتخاب شده "بررسی" را لمس کنید.

8 نقطه درج را انتخاب کرده و **OK** را لمس کنید.



• فیلمهای انتخاب شده در سمت راست به فهرست پخش اضافه می شوند.

• برای حذف یک فیلم از فهرست پخش، **→** را لمس کنید تا فیلم انتخاب شود و **OK** را لمس کنید.

• مراحل 78- را تکرار کرده و فیلمهای فهرست پخش را مرتب کنید.

9 بعد از مرتب کردن، **OK** را لمس کنید.



10 "ضبط و خروج" را انتخاب کرده و **OK** را لمس کنید.



ایجاد فهرست پخش بر اساس رویداد

با مرتب کردن فایل‌های متعدد بر اساس رویدادها و تاریخ ضبط، یک فهرست پخش ایجاد کنید.

1 حالت پخش را انتخاب کنید.

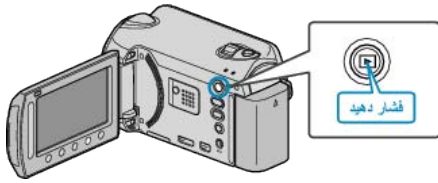

2 حالت فیلم را انتخاب کنید.

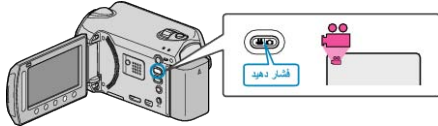

3 برای نمایش منو، **OK** را لمس کنید.

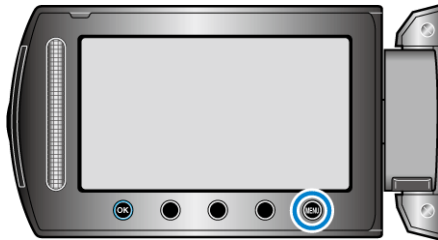

4 "ویرایش لیست پخش" را انتخاب کرده و **OK** را لمس کنید.



5 "لیست جدید" را انتخاب کرده و **OK** را لمس کنید.



6 "ایجاد بر اساس واقعه" را انتخاب کرده و **OK** را لمس کنید.



7 یک رویداد را انتخاب کرده و **OK** را لمس کنید.



8 تاریخ ضبط را برای اضافه کردن به فهرست پخش انتخاب کرده و OK را لمس کنید.

ویرایش فهرست پخش

می توانید محتوای فهرست پخش ایجاد شده را تغییر دهید.

1 حالت پخش را انتخاب کنید.

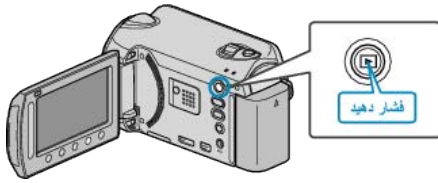

2 حالت فیلم را انتخاب کنید.



3 برای نمایش منو، OK را لمس کنید.

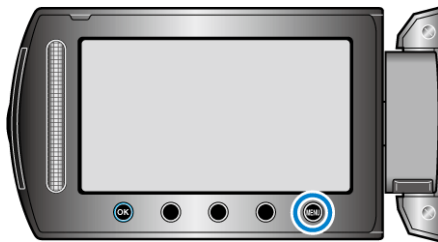

4 "ویرایش لیست پخش" را انتخاب کرده و OK را لمس کنید.



5 "ویرایش" را انتخاب کرده و OK را لمس کنید.



6 فهرست پخش مورد نظر برای ویرایش را انتخاب کرده و OK را لمس کنید.



7 فایل را برای اضافه کردن به فهرست پخش انتخاب کرده و OK را لمس کنید.



• برای بررسی فیلم انتخاب شده "بررسی" را لمس کنید.

9 نقطه درج را انتخاب کرده و OK را لمس کنید.



- فیلمهای انتخاب شده در سمت راست به فهرست پخش اضافه می شوند.
- برای حذف یک فیلم از فهرست پخش، "←" را لمس کنید تا فیلم انتخاب شود و OK را لمس کنید.
- مراحل 89- را تکرار کرده و فیلمهای فهرست پخش را مرتب کنید.

10 بعد از مرتب کردن، OK را لمس کنید.



11 "ضبط و خروج" را انتخاب کرده و OK را لمس کنید.



• برای بررسی فیلم انتخاب شده "بررسی" را لمس کنید.

8 نقطه درج را انتخاب کرده و **OK** را لمس کنید.



• فیلمهای انتخاب شده در سمت راست به فهرست پخش اضافه می شوند.

• برای حذف یک فیلم از فهرست پخش، **→** را لمس کنید تا فیلم انتخاب شود و **OK** را لمس کنید.

• مراحل 78- را تکرار کرده و فیلمهای فهرست پخش را مرتب کنید.

9 بعد از مرتب کردن، **OK** را لمس کنید.



10 "ضبط و خروج" را انتخاب کرده و **OK** را لمس کنید.



حذف فهرست پخش

فهرستهای پخش ایجاد شده را حذف کنید.

1 حالت پخش را انتخاب کنید.

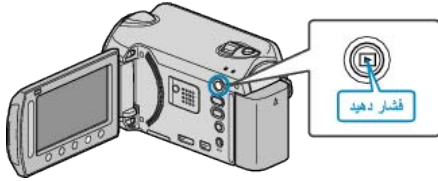

2 حالت فیلم را انتخاب کنید.



3 برای نمایش منو، **OK** را لمس کنید.

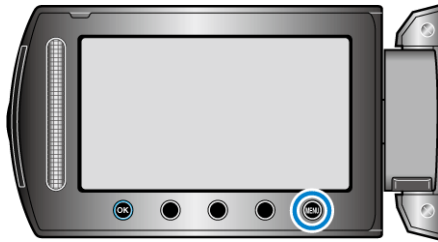

4 "ویرایش لیست پخش" را انتخاب کرده و **OK** را لمس کنید.



5 "حذف" را انتخاب کرده و **OK** را لمس کنید.



6 فهرست پخش مورد نظر برای حذف را انتخاب کرده و **OK** را لمس کنید.



• تمام فهرستهای پخش ایجاد شده پس از انتخاب "حذف کلی" حذف خواهند شد.

7 "بله" را انتخاب کرده و **OK** را لمس کنید.



• بعد از حذف، **OK** را لمس کنید.

• برای خروج از صفحه، **OK** را لمس کنید.

- برای خروج از صفحه، **RECALL** را لمس کنید.

نکته:

GZ-HD500

با استفاده از برنامه نرم افزاری ارائه شده فقط می توانید دیسک های **AVCHD** را تهیه کنید.

برای ایجاد دیسک های فیلم DVD، به

"دوبله فایل ها در یک ضبط کننده DVD یا VCR" (صفحه 84) مراجعه کنید.

با استفاده از برنامه نرم افزاری اختیاری می توانید دیسک های فیلم DVD و BD را در رایانه خود ایجاد کنید.

نرم افزار اختیاری را از این قسمت دانلود کنید

http://www.pixela.co.jp/oem/jvc/mediabrowser/e/purchase_dl/media-browser_hd_2

افزودن صفحات عنوان به فهرست پخش

یک صفحه عنوان به فهرست پخش ایجاد شده اضافه کنید.

1 حالت پخش را انتخاب کنید.

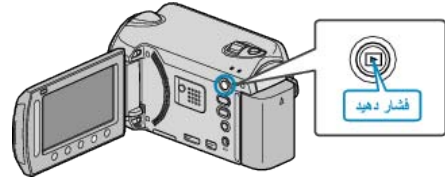

2 حالت فیلم را انتخاب کنید.

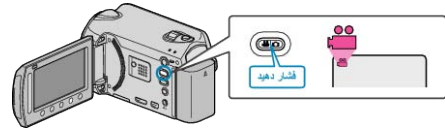

3 برای نمایش منو، **RECALL** را لمس کنید.

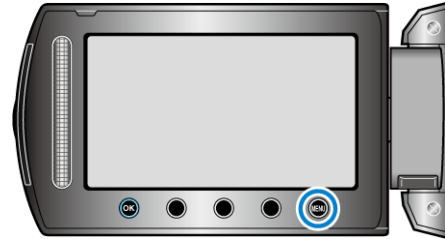

4 "ویرایش لیست پخش" را انتخاب کرده و **OK** را لمس کنید.



5 "تعیین عنوان" را انتخاب کرده و **OK** را لمس کنید.



6 فهرست پخش مورد نظر را انتخاب کرده و **OK** را لمس کنید.



• "بررسی" را برای بررسی محتویات فهرست پخش انتخاب شده لمس کنید.

7 یک عنوان انتخاب کرده و **OK** را لمس کنید.



• برای بررسی عنوان، "بررسی" را لمس کنید.

• برای حذف این عنوان، "بدون عنوان" را انتخاب کنید.

• بعد از تنظیم، **OK** را لمس کنید.

7 "کپی همه" را انتخاب کرده و OK را لمس کنید.



8 "بله" را انتخاب کرده و OK را لمس کنید.



- کپی کردن شروع می شود.
- بعد از کپی، OK را لمس کنید.

کپی کردن فایلها به کارت

شما می توانید فیلم ها و تصاویر ثابت را از دیسک سخت یا کارت SD به رسانه دیگر کپی کنید. کپی کردن تصاویر ثابت در کارت های microSD، انتقال آنها را به محل چاپ (انتشار) آسان می سازد. "کپی کردن تمام فایل ها" (صفحه 69) "کپی کردن فایلهای انتخاب شده" (صفحه 70)

احتیاط:

- اطمینان حاصل کنید که فضای کافی در رسانه مقصد باقی مانده باشد.

کپی کردن تمام فایل ها

تمام فیلمها و تصاویر ثابت را به رسانه دیگر کپی می کند.

1 حالت پخش را انتخاب کنید.

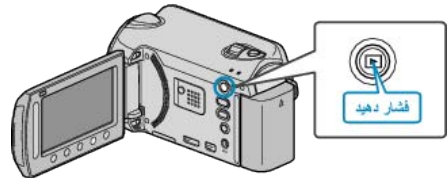

2 حالت فیلم یا تصویر ثابت را انتخاب کنید.

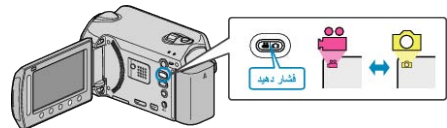

3 برای نمایش منو، OK را لمس کنید.

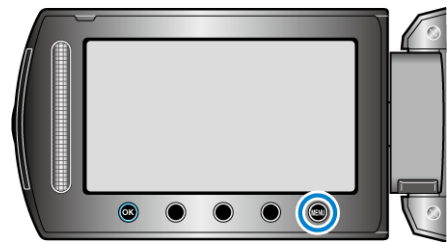

4 "ویرایش" را انتخاب کرده و OK را لمس کنید.



5 "کپی" را انتخاب کرده و OK را لمس کنید.



6 جهت کپی را انتخاب و OK را لمس کنید.



- جهت کپی بسته به مدل فرق می کند.

8 فایل مورد نظر را انتخاب کرده و **OK** را لمس کنید.



- یک علامت تیک روی فایل انتخاب شده ظاهر می شود.
- برای برداشتن علامت تیک ، دوباره **OK** را لمس کنید.

9 پس از انتخاب همه فایل‌های مورد نظر برای کپی، "اجرا" را لمس کنید.



10 "بله" را انتخاب کرده و **OK** را لمس کنید.



- کپی کردن شروع می شود.
- بعد از کپی، **OK** را لمس کنید.

کپی کردن فایل‌های انتخاب شده

فیلمها و تصاویر ثابت انتخاب شده را به رسانه دیگر کپی می کند.

1 حالت پخش را انتخاب کنید.

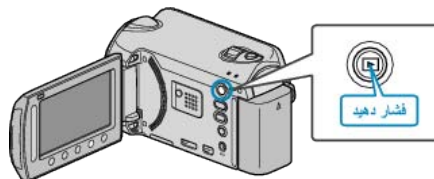

2 حالت فیلم یا تصویر ثابت را انتخاب کنید.

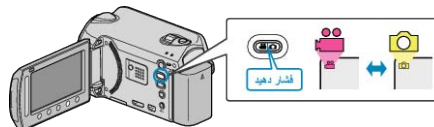

3 برای نمایش منو، **MENU** را لمس کنید.

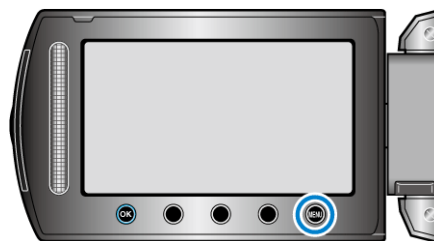

4 "ویرایش" را انتخاب کرده و **OK** را لمس کنید.



5 "کپی" را انتخاب کرده و **OK** را لمس کنید.



6 جهت کپی را انتخاب و **OK** را لمس کنید.



- جهت کپی بسته به مدل فرق می کند.

7 "انتخاب و کپی" را انتخاب کرده و **OK** را لمس کنید.





• جهت انتقال بسته به مدل فرق می کند.

7 "انتقال همه" را انتخاب کرده و OK را لمس کنید.



8 "بله" را انتخاب کرده و OK را لمس کنید.



• انتقال تمام فایلها شروع می شود.
• پس از انتقال، OK را لمس کنید.

انتقال فایلها

شما می توانید فیلم ها و تصاویر ثابت را از HDD یا کارت microSD به رسانه دیگر کپی کنید. فایلهایی که منتقل می شوند، از رسانه مبدا حذف خواهند شد. انتقال تصاویر ثابت به کارت microSD، انتقال آنها را به محل چاپ (انتشار) آسان می سازد. "انتقال تمام فایلها" (صفحه 71) "انتقال فایل انتخاب شده" (صفحه 72)

احتیاط:

• اطمینان حاصل کنید که فضای کافی در رسانه مقصد باقی مانده باشد.

انتقال تمام فایلها

تمام فیلمها و تصاویر ثابت را به رسانه دیگر منتقل می کند. فایلهایی که منتقل می شوند، از رسانه مبدا حذف خواهند شد. فایلهای دارای علامت حفاظت، از رسانه مبدا حذف نمی شوند.

1 حالت پخش را انتخاب کنید.

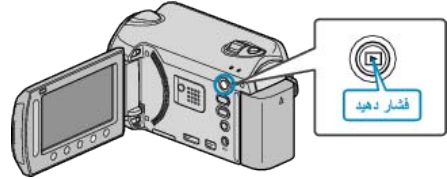

2 حالت فیلم یا تصویر ثابت را انتخاب کنید.



3 برای نمایش منو، OK را لمس کنید.

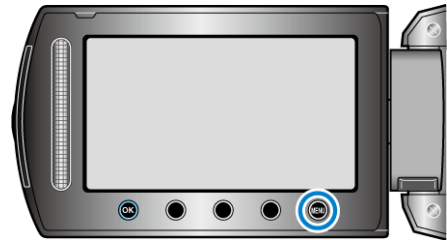

4 "ویرایش" را انتخاب کرده و OK را لمس کنید.



5 "انتقال" را انتخاب کرده و OK را لمس کنید.



6 جهت حرکت را انتخاب و OK را لمس کنید.

انتقال فایل انتخاب شده

فیلمها و تصاویر ثابت انتخاب شده را به رسانه دیگر منتقل می کند. فایلهایی که منتقل می شوند، از رسانه مبدأ حذف خواهند شد.

1 حالت پخش را انتخاب کنید.

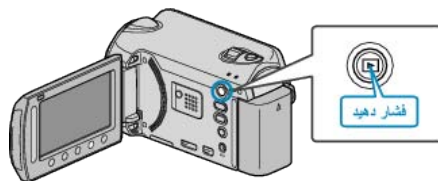

2 حالت فیلم یا تصویر ثابت را انتخاب کنید.



3 برای نمایش منو، را لمس کنید.

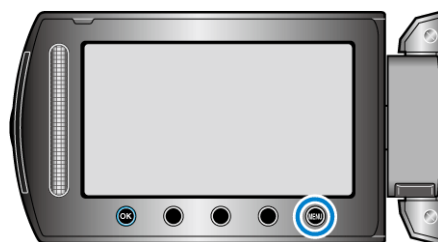

4 "ویرایش" را انتخاب کرده و را لمس کنید.



5 "انتقال" را انتخاب کرده و را لمس کنید.



6 جهت حرکت را انتخاب و را لمس کنید.



• جهت انتقال بسته به مدل فرق می کند.

7 "انتخاب و انتقال" را انتخاب کرده و را لمس کنید.



8 فایل مورد نظر را انتخاب کرده و را لمس کنید.



• یک علامت تیک روی فایل انتخاب شده ظاهر می شود.
• برای برداشتن علامت تیک، دوباره را لمس کنید.

9 پس از انتخاب همه فایلهای مورد نظر برای انتقال، اجرا را لمس کنید.



10 "بله" را انتخاب کرده و را لمس کنید.



• انتقال تمام فایلها شروع می شود.
• پس از انتقال، را لمس کنید.

آماده سازی DVD Writer (CU-VD50U)

1 سیم USB و آداپتور برق متناوب را وصل کنید.

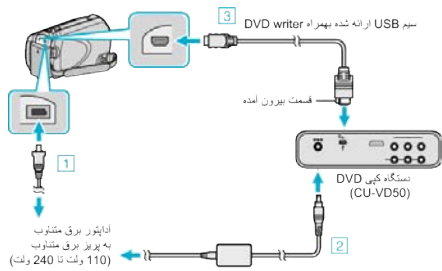

- 1 آداپتور AC را به این دستگاه متصل کنید.
- 2 آداپتور AC DVD writer را متصل کنید.
- 3 سیم USB ارائه شده به همراه DVD writer را متصل کنید.
- به دفترچه راهنمای DVD writer نیز مراجعه کنید.

2 DVD writer را روشن کرده و یک دیسک جدید درون دستگاه قرار دهید.



- 1 دکمه روشن/خاموش را برای روشن کردن دستگاه فشار دهید.
- 2 دکمه خروج را فشار دهید تا سینی دیسک باز شود.
- 3 سینی را کاملاً بیرون بیاورید و دیسک جدید را بدستی درون آن قرار دهید.
- 4 سینی دیسک را به سمت داخل فشار دهید تا زمانی که با صدای کلیک در جای خود قرار بگیرد.

3 صفحه نمایش LCD را باز کنید.

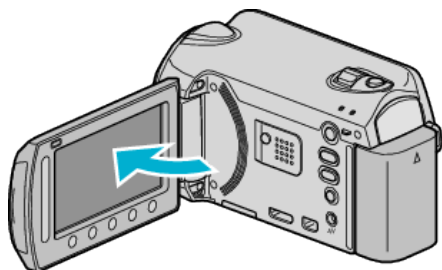

- منوی ایجاد DVD نمایش داده می شود.
- در حالی که سیم USB متصل است، منوی ایجاد DVD نمایش داده می شود.

احتیاط:

- هنگام اتصال دستگاه ها، برق را قطع کنید.
- در غیر اینصورت، ممکن است برق گرفتگی یا نقص در عملکرد رخ دهد.

نکته:

- هنگام اتصال به این دستگاه، تمام دکمه های موجود بر روی DVD writer CU-VD50 بجز دکمه روشن/خاموش و دکمه خروج، کار می کنند.

ایجاد دیسک با استفاده از (GZ-HD620)BD/DVD Writer

شما می توانید فایل های ضبط شده را با استفاده از یک دستگاه رایت BD/DVD اختیاری به روی دیسک ها کپی کنید.

BD/DVD Writer های سازگار

نام محصول	شرح
DVD Writer CU-VD3	این امکان را فراهم می آورد تا تصاویر ضبط شده بر روی این دستگاه، بدون نیاز به رایانه در DVD کپی شوند.
DVD Writer CU-VD50	• بهنگام اتصال به رایانه، DVD را ایجاد کرده و عملکردی مشابه درایو DVD خارجی دارد. علاوه بر آن، با اتصال CU-VD50U به تلویزیون، DVD های ایجاد شده را می توانید پخش کنید.
دستگاه رایت BD • شماره مدل BE06LU10	این امکان را فراهم می آورد تا تصاویر ضبط شده بر روی این دستگاه، بدون نیاز به رایانه در BD کپی شوند.

ایجاد دیسک با استفاده از BD/DVD Writer

آماده سازی BD/DVD Writer

- "آماده سازی DVD Writer (CU-VD50U)" (صفحه 73)
- "آماده سازی DVD Writer (CU-VD3)" (صفحه 74)
- "آماده سازی retirW DB" (صفحه 74)
- "انتخاب کیفیت برای ذخیره در دیسک (تغییر رسانه ضبط)" (صفحه 75)

کپی در BD/DVD

- "کپی کردن تمام فایل ها" (صفحه 75)
- "کپی فایل ها بر اساس تاریخ" (صفحه 76)
- "کپی فایل ها بر اساس رویداد (فقط حالت فیلم)" (صفحه 77)
- "کپی کردن لیست های پخش انتخابی (فقط حالت فیلم)" (صفحه 78)
- "کپی کردن فایل های انتخاب شده" (صفحه 79)

دیگر عملیات

- "پخش فایل ها" (صفحه 80)
- "نهایی سازی دیسک ها پس از کپی کردن" (صفحه 80)
- "هضم پخش" (صفحه 80)

نکته:

- مدت زمان قابل ضبط بر روی یک BD/DVD با توجه به روش ضبط، متفاوت است.

آماده سازی BD Writer

نکته: هنگام اتصال به درایو Blu-ray خارجی، از یک کابل USB دارای رابط های Mini-A (نر) - B (نر) استفاده کنید. کابل USB فراهم شده با این دوربین قابل استفاده نمی باشد. جهت استفاده از کابل USB فراهم شده با درایو Blu-ray خارجی، کابل رابط USB را خریداری نمایید.

• Mini-A (نر) - A (ماده)
 (شماره قطعه: QAM0852-001)

1 سیم USB و آداپتور برق متناوب را وصل کنید.

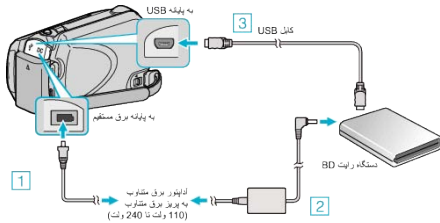

- 1 آداپتور AC را به این دستگاه متصل کنید.
 - 2 آداپتور AC BD writer را متصل کنید.
 - 3 سیم USB BD writer را به این دستگاه متصل کنید.
- به دفترچه راهنمای BD writer نیز مراجعه کنید.

2 یک دیسک جدید درون دستگاه قرار دهید.

• برای روشن کردن دستگاه، دکمه روشن/خاموش را از BD writer فشار دهید.



- 1 دکمه خروج را فشار دهید تا سینی دیسک باز شود.
- 2 سینی را کاملاً بیرون بیاورید و دیسک جدید را بدرستی درون آن قرار دهید.
- 3 سینی دیسک را به سمت داخل فشار دهید تا زمانی که با صدای کلیک در جای خود قرار بگیرد.

3 صفحه نمایش LCD را باز کنید.

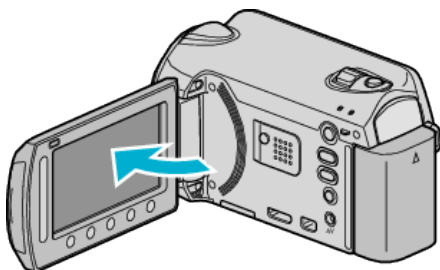

- منوی نسخه پشتیبان نمایش داده می شود.
- در حین اتصال سیم USB، منوی نسخه پشتیبانی نمایش داده می شود.

احتیاط:

- هنگام اتصال دستگاه ها، برق را قطع کنید.
- در غیر اینصورت، ممکن است برق گرفتگی یا نقص در عملکرد رخ دهد.

آماده سازی (CU-VD3)DVD Writer

1 سیم USB و آداپتور برق متناوب را وصل کنید.

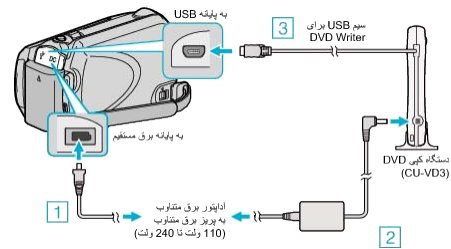

• به دفترچه راهنمای DVD writer نیز مراجعه کنید.

- 1 آداپتور AC را به این دستگاه متصل کنید.
- 2 آداپتور AC DVD writer را متصل کنید.
- 3 کابل USB فراهم شده با دستگاه را به این دستگاه وصل کنید.

2 یک دیسک جدید درون دستگاه قرار دهید.



- 1 دکمه خروج را فشار دهید تا سینی دیسک باز شود.
- 2 سینی را کاملاً بیرون بیاورید و دیسک جدید را بدرستی درون آن قرار دهید.
- 3 سینی دیسک را به سمت داخل فشار دهید تا زمانی که با صدای کلیک در جای خود قرار بگیرد.

3 صفحه نمایش LCD را باز کنید.

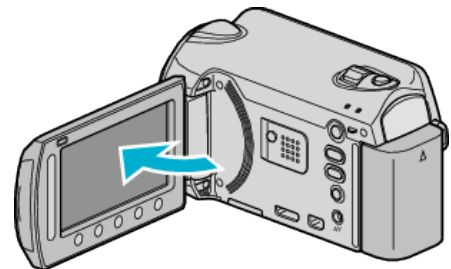

- منوی ایجاد DVD نمایش داده می شود.
- در حالی که سیم USB متصل است، منوی ایجاد DVD نمایش داده می شود.

احتیاط:

- هنگام اتصال دستگاه ها، برق را قطع کنید.
- در غیر اینصورت، ممکن است برق گرفتگی یا نقص در عملکرد رخ دهد.

کپی کردن تمام فایل ها

کلید فایلهای ضبط شده روی این دستگاه کپی خواهد شد. همچنین شما می توانید صرفاً فایلهایی که تا کنون کپی نشده اند را انتخاب و کپی کنید.
1 حالت فیلم یا تصویر ثابت را انتخاب کنید.



2 "ایجاد از همه"/"ذخیره همه موارد" را انتخاب کرده و **OK** را لمس کنید.



3 رسانه را جهت کپی انتخاب کرده و **OK** را لمس کنید.



4 منوی مورد نظر را انتخاب کرده و **OK** را لمس کنید.



جزئیات	تنظیم
کلید فایلهای موجود در رسانه ضبط کننده کپی می شوند.	"کلیه صحنه ها" "تمام تصاویر"
فایلهایی که تا کنون کپی نشده اند بطور خودکار انتخاب و کپی می شوند.	"صحنه های ذخیره نشده" "تصاویر ذخیره نشده"

5 "جرا" را انتخاب کرده و **OK** را لمس کنید.



• تعداد دیسک های مورد نیاز برای کپی فایل ها نمایش داده می شود. دیسک ها را با توجه به آن آماده کنید.

6 "بله" یا "خیر" را انتخاب کرده و **OK** را لمس کنید. (تنها برای حالت **Movie**)

انتخاب کیفیت برای ذخیره در دیسک (تغییر رسانه ضبط)

نوع و کیفیت فیلم دیسک را برای ایجاد با استفاده از BD/DVD تنظیم کنید. هنگام تهیه DVD با استفاده از DVD writer یا BD با کیفیت استاندارد توسط DVD writer، لازم است که تنظیمات را انجام دهید.

1 حالت فیلم را انتخاب کنید.



2 "تغییر رسانه ضبط" را انتخاب کرده و **OK** را لمس کنید.



تهیه نسخه پشتیبان از فیلم ها با استفاده از DVD Writer

تنظیم	جزئیات
DVD(AVCHD)	فیلم ها را به شکل DVD و با کیفیت عالی ذخیره می کند.
DVD-Video	فیلم ها را پس از تبدیل به کیفیت استاندارد تصویر، بصورت DVD ذخیره کنید.

تهیه نسخه پشتیبان از فیلم ها با استفاده از BD Writer

تنظیم	جزئیات
Blu-ray DISC	فیلم ها را به شکل BD و با کیفیت عالی ذخیره می کند.
DVD(AVCHD)	فیلم ها را به شکل DVD و با کیفیت عالی ذخیره می کند.
DVD-Video	فیلم ها را پس از تبدیل به کیفیت استاندارد تصویر، بصورت DVD ذخیره کنید.

هنگام تهیه نسخه پشتیبان با فرمت DVD-Video، دقت کنید :

- مدت زمان تبدیل یک فیلم از کیفیت عالی به کیفیت استاندارد تصویر تقریباً 12 برابر است. (کیفیت فیلم اصلی بصورت کیفیت عالی باقی می ماند.)
- هر صحنه بصورت یک بخش ذخیره می شود. در محل جابجایی صحنه ها، فیلم کمی مکث می کند اما این امر به معنای نقص نیست.
- امکان ذخیره فیلم ها در دیسک های DVD-R DL (دو لایه) وجود ندارد. از یک دیسک DVD-R یا DVD-RW استفاده کنید.

نکته:

- DVD هایی که با "DVD-Video" انتخاب شده ایجاد می شوند، روی دستگاه های پخش DVD معمولی قابل پخش هستند.
- هنگام تهیه نسخه پشتیبان از تصاویر ثابت، "Blu-ray DISC" یا "DVD" قابل انتخاب است. امکان تغییر کیفیت تصویر تصاویر ثابت وجود ندارد.

کپی فایل ها بر اساس تاریخ

فایلها بر اساس تاریخی که در آن ضبط شده اند مرتب شده و کپی می شوند.

1 حالت فیلم یا تصویر ثابت را انتخاب کنید.

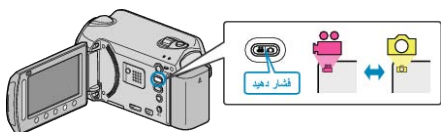

2 "انتخاب و ایجاد"/"انتخاب و ذخیره" را انتخاب کرده و OK را لمس کنید.



3 رسانه را جهت کپی انتخاب کرده و OK را لمس کنید.



4 "ایجاد بر اساس تاریخ"/"ذخیره بر اساس تاریخ" را انتخاب کرده و OK را لمس کنید.



5 تاریخ ضبط دلخواه را انتخاب کرده و OK را لمس کنید.



6 "اجرا" را انتخاب کرده و OK را لمس کنید.



• تعداد دیسک های مورد نیاز برای کپی فایل ها نمایش داده می شود.

• دیسک ها را با توجه به آن آماده کنید.

• برای انتخاب فایل جهت کپی، "بررسی" را لمس کنید.

7 "بله" یا "خیر" را انتخاب کرده و OK را لمس کنید. (تنها برای حالت تصویر)



• با انتخاب "بله"، فیلم هایی با تاریخ ضبط یکسان بصورت گروه نشان داده می شوند.

• با انتخاب "خیر"، فیلم ها بر اساس تاریخ ضبط آنها نمایش داده می شوند.

7 "اجرا" را انتخاب کرده و OK را لمس کنید.



• با نمایش "INSERT NEXT DISC"، دیسک را تعویض کنید.

• بعد از کپی، OK را لمس کنید.

8 نمایشگر LCD را ببندید و سپس سیم USB را جدا کنید.

احتیاط:

• تا قبل از تمام شدن کپی، دستگاه را خاموش نکنید و سیم USB را جدا نکنید.

• فایل هایی که در طول پخش بر روی صفحه تصاویر کوچک نیستند، کپی نمی شوند.

کپی فایل ها بر اساس رویداد (فقط حالت فیلم)

فیلم ها با توجه به رویداد ثبت شده گروه بندی و کپی می شوند.

1 حالت فیلم را انتخاب کنید.



2 "انتخاب و ایجاد" را انتخاب کرده و **OK** را لمس کنید.



3 رسانه را جهت کپی انتخاب کرده و **OK** را لمس کنید.



4 "ایجاد بر اساس واقعه" را انتخاب کرده و **OK** را لمس کنید.



5 رویداد مورد نظر را انتخاب کرده و **OK** را لمس کنید.



6 "اجرا" را انتخاب کرده و **OK** را لمس کنید.



- تعداد دیسک های مورد نیاز برای کپی فایل ها نمایش داده می شود.
- دیسک ها را با توجه به آن آماده کنید.
- برای انتخاب فایل جهت کپی، "بررسی" را لمس کنید.
- 7** "بله" یا "خیر" را انتخاب کرده و **OK** را لمس کنید.



- با انتخاب "بله"، فیلم هایی با تاریخ ضبط یکسان بصورت گروه نشان داده می شوند.
- با انتخاب "خیر"، فیلم ها بر اساس تاریخ ضبط آنها نمایش داده می شوند.

8 "اجرا" را انتخاب کرده و **OK** را لمس کنید.



- با نمایش "INSERT NEXT DISC"، دیسک را تعویض کنید.
- بعد از کپی، **OK** را لمس کنید.

9 نمایشگر LCD را ببندید و سپس سیم USB را جدا کنید.

احتیاط:

- تا قبل از تمام شدن کپی، دستگاه را خاموش نکنید و سیم USB را جدا نکنید.
- فایل هایی که در طول پخش بر روی صفحه تصاویر کوچک نیستند، کپی نمی شوند.

کپی کردن لیست های پخش انتخابی (فقط حالت فیلم)

فهرست های پخش ایجاد شده را به ترتیب دلخواه خود ترتیب بندی کرده و کپی کنید.

1 حالت فیلم را انتخاب کنید.



2 "انتخاب و ایجاد" را انتخاب کرده و **OK** را لمس کنید.



3 رسانه را جهت کپی انتخاب کرده و **OK** را لمس کنید.



4 "ایجادبر اساس لیست پخش" را انتخاب کرده و **OK** را لمس کنید.



5 فیلم های مورد نظر را انتخاب کرده و **OK** را لمس کنید.



• برای بررسی فیلم انتخاب شده "بررسی" را لمس کنید.

6 نقطه درج را انتخاب کرده و **OK** را لمس کنید.



- فیلمهای انتخاب شده در سمت راست به فهرست پخش اضافه می شوند.
- برای حذف یک فیلم از فهرست پخش، "←" را لمس کنید تا فیلم انتخاب شود و **OK** را لمس کنید.
- مراحل 5-6 را تکرار کرده و فیلمهای فهرست پخش را مرتب کنید.

7 بعد از مرتب کردن، "تخیره" را لمس کنید.



- با انتخاب "بله"، فیلم هایی با تاریخ ضبط یکسان بصورت گروه نشان داده می شوند.
- با انتخاب "خیر"، فیلم ها بر اساس تاریخ ضبط آنها نمایش داده می شوند.

8 "اجرا" را انتخاب کرده و **OK** را لمس کنید.



- با نمایش "INSERT NEXT DISC"، دیسک را تعویض کنید.
- بعد از کپی، **OK** را لمس کنید.

9 نمایشگر LCD را ببندید و سپس سیم USB را جدا کنید.

احتیاط:

- تا قبل از تمام شدن کپی، دستگاه را خاموش نکنید و سیم USB را جدا نکنید.
- فایل هایی که در طول پخش بر روی صفحه تصاویر کوچک نیستند، کپی نمی شوند.

نکته:

- برای ثبت فایل ها برای یک رویداد "اختصاص فایلها به رویدادها قبل از ضبط" (صفحه 31)
- "تغییر اختصاص رویداد به فیلمها" (صفحه 54)

کپی کردن فایل‌های انتخاب شده

فایل‌های دلخواه خود را انتخاب کرده و کپی کنید.

1 حالت فیلم یا تصویر ثابت را انتخاب کنید.



2 "انتخاب و ایجاد"/"انتخاب و ذخیره" را انتخاب کرده و OK را لمس کنید.



3 رسانه را جهت کپی انتخاب کرده و OK را لمس کنید.



4 "صفحه‌ها انتخاب شوند"/"انتخاب از تصاویر" را انتخاب کرده و OK را لمس کنید.



5 فایل‌های مورد نظر را انتخاب کرده و OK را لمس کنید.



- یک علامت تیک روی فایل انتخاب شده ظاهر می‌شود.
- برای برداشتن علامت تیک، OK را لمس کنید.
- برای علامت گذاری فیلم، "بررسی" را لمس کنید.

6 پس از انتخاب، "ذخیره" را لمس کنید.



7 "اجرا" را انتخاب کرده و OK را لمس کنید.



- موقعیت‌های دکمه‌های عملیاتی "←"/"→" و "ذخیره" ممکن است بر اساس موقعیت مکان نما تغییر پیدا کند.

8 "اجرا" را انتخاب کرده و OK را لمس کنید.



- تعداد دیسک‌های مورد نیاز برای کپی فایل‌ها نمایش داده می‌شود.
- دیسک‌ها را با توجه به آن آماده کنید.
- برای انتخاب فایل جهت کپی، "بررسی" را لمس کنید.

9 OK را لمس کنید.



10 "اجرا" را انتخاب کرده و OK را لمس کنید.



- با نمایش "INSERT NEXT DISC"، دیسک را تعویض کنید.
- بعد از کپی، OK را لمس کنید.

11 نمایشگر LCD را ببندید و سپس سیم USB را جدا کنید.

احتیاط:

- تا قبل از تمام شدن کپی، دستگاه را خاموش نکنید و سیم USB را جدا نکنید.
- فایل‌هایی که در طول پخش بر روی صفحه تصاویر کوچک نیستند، کپی نمی‌شوند.

نکته:

- لیستی از فهرست‌های پخش در منوی بالایی DVD ایجاد شده نمایش داده می‌شود.
- برای ایجاد یک فهرست پخش

"ایجاد فهرست پخش از فیلم‌های ضبط شده" (صفحه 62)

"ایجاد فهرست پخش با عنوان" (صفحه 61)

پخش فایل ها

دیسک ایجاد شده را بررسی می کند. جزئیات عملی "پخش DVD/DB ایجاد شده در این دستگاه" (صفحه 46)

نهایی سازی دیسک ها پس از کپی کردن

دیسک را پس از پایان کپی برداری نهایی سازی می کند. این کار امکان پخش دیسک با استفاده از این دستگاه، روی کامپیوتر، دستگاه رایت BD/DVD و یا دستگاه پخش BD/DVD ای که فرمت های AVCHD و BD-MV را پشتیبانی می کند فراهم می آورد.

1 حالت فیلم یا تصویر ثابت را انتخاب کنید.



2 "نهایی کردن" را انتخاب کرده و OK را لمس کنید.



3 "بله" را انتخاب کرده و OK را لمس کنید.

• پس از نهایی سازی، OK را لمس کنید.

هضم پخش

شما می توانید چند ثانیه از هر یک از صحنه های فیلم های ضبط شده در DVD ایجاد شده را پخش کنید.

1 DVD ایجاد شده را روی یک دستگاه پخش DVD بارگذاری کنید.

2 "پخش چکیده" را روی تلویزیون انتخاب کنید.

• خلاصه بطور مداوم پخش می شود.

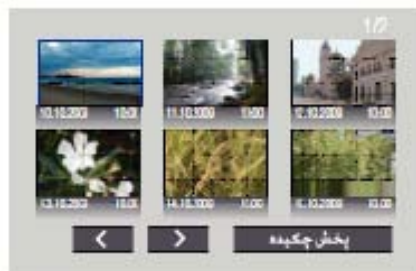

(صفحه موردنظر روی این دستگاه ظاهر نمی شود).

نکته:

- به پخش عادی/به منوی فهرست
- 1 روی دستگاه کنترل از راه دور دستگاه DVD موردنظر، دکمه منوی اصلی را در حین پخش خلاصه فشار دهید.
- 2 مورد دلخواه خود را انتخاب کنید.
- منوی "پخش چکیده" وقتی که DVD با استفاده از نرم افزار Everio MediaBrowser فراهم شده ایجاد می شود، موجود نمی باشد.



• تعداد دیسک های مورد نیاز برای کپی فایل ها نمایش داده می شود. دیسک ها را با توجه به آن آماده کنید.

8 "بله" یا "خیر" را انتخاب کرده و OK را لمس کنید. (تنها برای حالت (M))



• با انتخاب "بله"، فیلم هایی با تاریخ ضبط یکسان بصورت گروه نشان داده می شوند.
• با انتخاب "خیر"، فیلم ها بر اساس تاریخ ضبط آنها نمایش داده می شوند.

9 "اجرا" را انتخاب کرده و OK را لمس کنید.



• با نمایش "INSERT NEXT DISC"، دیسک را تعویض کنید.
• بعد از کپی، OK را لمس کنید.

10 نمایشگر LCD را ببندید و سپس سیم USB را جدا کنید.

احتیاط:

- تا قبل از تمام شدن کپی، دستگاه را خاموش نکنید و سیم USB را جدا نکنید.
- فایل هایی که در طول پخش بر روی صفحه تصاویر کوچک نیستند، کپی نمی شوند.

آماده سازی یک درایو دیسک سخت USB خارجی

1 به یک درایور دیسک سخت خارجی USB متصل شود.
 همه دستگاه ها را خاموش می کند.

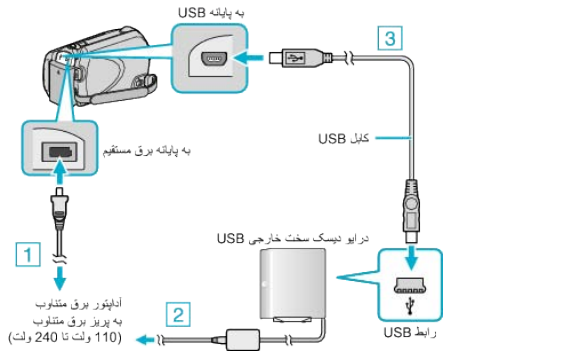

- 1 آداپتور AC را به این دستگاه متصل کنید.
 - 2 آداپتور برق متناوب درایو دیسک سخت خارجی USB را متصل کنید.
 - 3 کابل USB ارائه شده به همراه درایو دیسک سخت خارجی USB را متصل کنید.
- کابل USB فراهم شده با این دستگاه قابل استفاده نمی باشد.

2 صفحه نمایش LCD را باز کنید.

- پس از اتصال، ابتدا این دستگاه را روشن کرده و سپس درایو دیسک سخت USB خارجی را روشن نمایید.

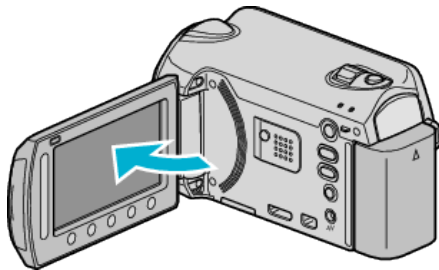

- منوی "کپی پشتیبان فیلم"/"کپی پشتیبان عکس" نمایش داده می شود.
- در حالی که سیم USB متصل است، منوی "کپی پشتیبان فیلم"/"کپی پشتیبان عکس" نمایش داده می شود.

استفاده از یک درایو دیسک سخت USB خارجی (GZ-) (HD620)

شما می توانید فایل های فیلم یا تصویر ثابت را از این دستگاه روی یک درایو دیسک سخت USB خارجی کپی کنید. همچنین می توانید فایل های موجود در درایو دیسک سخت USB خارجی را روی این دستگاه پخش کنید.

- به دفترچه راهنمای درایو دیسک سخت USB خارجی موردنظر نیز مراجعه کنید.

درایو های دیسک سخت USB خارجی توصیه شده

سری FreeAgent™ Desk	Seagate
طراحی شده توسط سری Neil Poulton	LaCie

- هنگام اتصال به محصولات فوق، از یک کابل USB دارای رابط های Mini-A (نر) به Mini-B (نر) استفاده کنید.

"وسایل جانبی اختیاری" (صفحه 19)

استفاده از یک درایو دیسک سخت USB خارجی

"آماده سازی یک درایو دیسک سخت BSU خارجی" (صفحه 81)

"تهیه نسخه پشتیبان از فایل ها" (صفحه 82)

"پخش فایل های موجود در درایو دیسک سخت BSU خارجی" (صفحه 82)

"حذف پوشه های موجود در درایو دیسک سخت BSU خارجی" (صفحه 83)

"فرمت کردن درایو دیسک سخت BSU خارجی" (صفحه 83)

نکته:

- درایو های دیسک سخت USB خارجی دارای ظرفیت بالای 2 ترابایت قابل استفاده نمی باشند.
- عملیات کپی برداری ممکن است طول بکشد. (برای مثال، ذخیره 1 ساعت فیلم در حالت XP حدود 20 دقیقه طول می کشد.)
- صدا یا تصویر ممکن است در حین پخش با تداخل مواجه شود.
- درایو دیسک سخت USB خارجی را هنگام اتصال آن به این دستگاه برای اولین بار، فرمت کنید. (تمام داده ها حذف شدند.)
- هنگامی که از کامپیوتر برای اداره کردن داده های موجود در درایو دیسک سخت USB خارجی که مستقیماً از این دستگاه کپی شده اند استفاده می کنید، به فایل راهنمای نرم افزار Everio Me-diaBrowser فراهم شده مراجعه نمایید.

احتیاط:

- بین این دستگاه و درایو دیسک سخت USB خارجی، هاب USB وصل نکنید.
- هنگام استفاده از دیگر دستگاه های USB مانند یک دستگاه رایب BD/DVD یا یک درایو دیسک سخت USB خارجی دیگر، درایو دیسک سخت USB خارجی را جدا کنید.
- از انجام عملیات زیر در حین کپی برداری و پخش اجتناب کنید.
- خاموش کردن دستگاه یا درایو دیسک سخت USB خارجی.
- جدا کردن کابل USB.
- فایل های حذف شده از روی این دستگاه قابل رایب زدن روی یک دیسک با استفاده از یک دستگاه رایب BD/DVD نمی باشند، حتی اگر به درایو دیسک سخت USB خارجی کپی شده باشند.
- درایو دیسک سخت USB خارجی را با استفاده از کامپیوتر فرمت نکنید. اگر این کار را انجام داده اید، مجدداً آن را با استفاده از این دستگاه فرمت کنید. (کلید داده های موجود در درایو دیسک سخت USB خارجی پاک خواهد شد.)
- از انجام عملیات زیر با استفاده از کامپیوتر اجتناب کنید.
- حذف کردن فایل ها یا پوشه های موجود در درایو دیسک سخت USB خارجی.
- جابجا کردن فایل ها یا پوشه های موجود در درایو دیسک سخت USB خارجی.
- تغییر نام فایل ها یا پوشه های موجود در درایو دیسک سخت USB خارجی.
- انجام این عملیات باعث غیرممکن شدن پخش داده های موردنظر روی این دستگاه خواهد شد.
- وقتی که از کامپیوتر به منظور ویرایش داده های موجود در درایو دیسک سخت USB خارجی استفاده می کنید، داده ها را قبل از ویرایش به کامپیوتر کپی نکنید. ویرایش مستقیم داده های موجود در درایو دیسک سخت USB خارجی از طریق کامپیوتر، باعث غیرممکن شدن پخش داده های موردنظر روی این دستگاه خواهد شد.

پخش فایل های موجود در درایو دیسک سخت USB خارجی

1 حالت فیلم یا تصویر ثابت را انتخاب کنید.



2 "پخش" را انتخاب کرده و OK را لمس کنید.



3 پوشه دلخواه خود را انتخاب کرده و OK را لمس کنید.



4 فایل مورد نظر را انتخاب کرده و OK را لمس کنید.



• برای توقف پخش ■ را لمس کنید.

تهیه نسخه پشتیبان از فایل ها

1 حالت فیلم یا تصویر ثابت را انتخاب کنید.

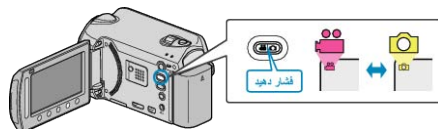

2 "ایجاد کپی پشتیبان" را انتخاب کرده و OK را لمس کنید.



3 رسانه ای که می خواهید از آن نسخه پشتیبان تهیه کنید را انتخاب کرده و سپس OK را لمس کنید.



4 منوی مورد نظر را انتخاب کرده و OK را لمس کنید.



تنظیم	جزئیات
<ul style="list-style-type: none"> کل صحنه ها تمام تصاویر 	<ul style="list-style-type: none"> کلیدهای فایلهای موجود در رسانه ضبط کننده کپی می شوند.
<ul style="list-style-type: none"> صحنه های ذخیره نشده تصاویر ذخیره نشده 	<ul style="list-style-type: none"> فایلهایی که تا کنون کپی نشده اند بطور خودکار انتخاب و کپی می شوند.

5 "OK" را انتخاب کرده و OK را لمس کنید.



- بعد از کپی، OK را لمس کنید.
- برای لغو عملیات کپی، "توقف" را انتخاب کنید.

• بعد از فرمت کردن، OK را لمس کنید.

حذف پوشه های موجود در درایو دیسک سخت USB خارجی

1 حالت فیلم یا تصویر ثابت را انتخاب کنید.



2 "حذف" را انتخاب کرده و OK را لمس کنید.



3 پوشه دلخواه خود را انتخاب کرده و OK را لمس کنید.



4 "حذف" را انتخاب کرده و OK را لمس کنید.



• بعد از حذف، OK را لمس کنید.

فرمت کردن درایو دیسک سخت USB خارجی

1 حالت فیلم یا تصویر ثابت را انتخاب کنید.



2 "فرمت" را انتخاب کرده و OK را لمس کنید.



3 "بله" را انتخاب کرده و OK را لمس کنید.



دوبله فایل ها در یک ضبط کننده DVD یا VCR

با اتصال به ضبط کننده DVD یا VCR می توانید فیلم ها را دوبله کنید.
 • همچنین به دفترچه راهنمای تلویزیون، ضبط کننده DVD یا VCR یا دیگر موارد مراجعه کنید.

1 به ضبط کننده VCR/DVD وصل کنید.

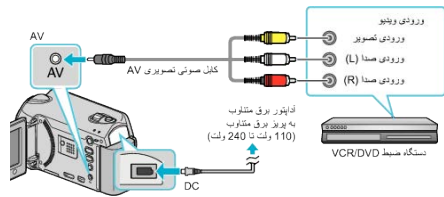

• دکمه روشن خاموش \mathcal{P} را به مدت 2 ثانیه یا بیشتر فشار داده و نگهدارید تا خاموش شود.

2 حالت پخش را انتخاب کنید.

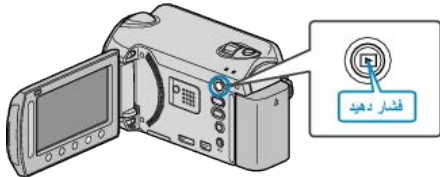

• برای روشن کردن دستگاه، دکمه برق \mathcal{P} را فشار داده و به مدت 2 ثانیه یا بیشتر نگه دارید.

3 تلویزیون/VCR را برای ضبط آماده کنید.

• یک ورودی خارجی سازگار انتخاب کنید.

• یک نوار ویدیویی یا DVD-R را درون دستگاه قرار دهید.

4 این دستگاه را برای پخش آماده کنید.

• خروجی ویدئو را در منوی تنظیمات اتصال روی نسبت تصویر تلویزیون متصل (4:3 یا 16:9) قرار دهید.

"خروجی ویدئو" (صفحه 119)

• برای قرار دادن تاریخ در طول دوبله، "نمایش روی تلویزیون" را در منوی تنظیمات اتصال روی "روشن" تنظیم کنید.

"نمایش روی صفحه" را در منوی پخش روی "تنها نمایش تاریخ" تنظیم کنید.

"نمایش روی تلویزیون" (صفحه 119)

"نمایش روی صفحه" (صفحه 106)

5 ضبط را شروع کنید.

• پخش را در این دستگاه آغاز کرده و دکمه ضبط را از روی ضبط کننده VCR/DVD فشار دهید.

"پخش فیلم ها" (صفحه 38)

"پخش فهرستهای پخش" (صفحه 46)

• پس از پایان پخش، ضبط را متوقف کنید.

نکته:

• اگر فیلمهای زیادی برای دوبله وجود داشته باشد، می توانید از قبل یک فهرست پخش ایجاد کنید تا بتوانید با پخش آن تمام فیلمهای مورد علاقه خود را در یک مرحله دوبله کنید.

"ایجاد فهرست پخش از قابلهای انتخاب شده" (صفحه 62)

"پخش فهرستهای پخش" (صفحه 46)

ایجاد دیسک با استفاده از ضبط کننده Blu-ray متصل

با استفاده از ضبط کننده Blu-ray و با اتصال آن به دستگاه از طریق سیم USB می توانید دیسک هایی را ایجاد کنید.

1 صفحه نمایش LCD را ببندید و آن را وصل کنید.

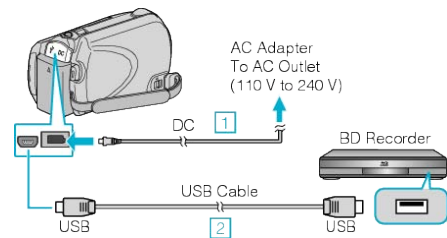

① آداپتور AC را به این دستگاه متصل کنید.

② با استفاده از کابل USB ارائه شده متصل کنید.

2 صفحه نمایش LCD را باز کنید.

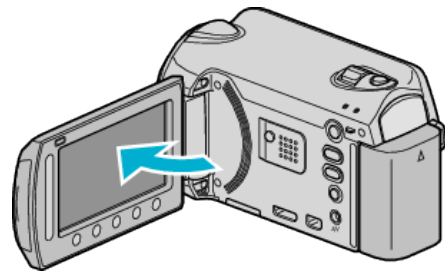

• منوی USB ظاهر می شود.

3 "ایجاد کپی پشتیبان" را انتخاب کرده و \mathcal{O} را لمس کنید.



4 در ضبط کننده Blu-ray صداگذاری کنید.

• به دفترچه راهنمای ضبط کننده Blu-ray نیز مراجعه کنید.

کپی در رایانه دارای Windows

با استفاده از نرم افزار ارائه شده می توانید فایل ها را در رایانه کپی کنید. DVD ها را می توان با استفاده از درایو DVD رایانه نیز ایجاد کرد. اگر نرم افزار ارائه شده نصب نشده باشد، دستگاه در هنگام ضبط به عنوان یک حافظه خارجی محسوب خواهد شد.

GZ-HD500

با استفاده از برنامه نرم افزاری ارائه شده فقط می توانید دیسک های AVCHD را تهیه کنید.
برای ایجاد دیسک های فیلم DVD، به "دوبله فایل ها در یک ضبط کننده DVD یا VCR" (صفحه 84) مراجعه کنید.
با استفاده از برنامه نرم افزاری اختیاری می توانید دیسک های فیلم DVD و BD را در رایانه خود ایجاد کنید.
نرم افزار اختیاری را از این قسمت دانلود کنید.

http://www.pixela.co.jp/oem/jvc/mediabrowser/e/purchase_dl/mediabrowser_hd_2

نکته:

- برای ضبط روی دیسک، رایانه مورد استفاده به یک درایو DVD با قابلیت ضبط نیاز دارد.
- ضبط تصاویر ثابت در دیسک هایی که از نرم افزار ارائه شده استفاده می کنند وجود ندارد.

اشکال در استفاده از نرم افزار ارائه شده Everio MediaBrowser

با مرکز خدمات مشتری در زیر تماس بگیرید.

• مرکز پشتیبانی کاربر Pixela

تلفن	ایالات متحده آمریکا و کانادا (انگلیسی): +1-4029-458-800 (رایگان) اروپا (انگلیستان، آلمان، فرانسه و اسپانیا) (انگلیسی/آلمانی/فرانسوی/اسپانیایی): +34-91-4865-1532 (رایگان) سایر کشورها در اروپا (انگلیسی/آلمانی/فرانسوی/اسپانیایی): +44-1489-564-764 آسیا (فیلیپین) (انگلیسی): +63-2-0090-438 چین (چینی): +86-10-163-0014-10800 (رایگان)
صفحه اصلی	/http://www.pixela.co.jp/oem/jvc/mediabrowser/e

• برای جزئیات نحوه بارگذاری YouTube™ یا انتقال فایلها به iTunes، به "MediaBrowser Help" در منوی "Help" از Everio MediaBrowser مراجعه کنید.

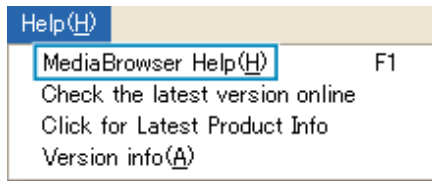

بررسی نیازمندی های سیستم (دستورالعمل ها)

روی "Computer" (یا "My Computer") در منوی "Start" کلیک راست کرده و "Properties" را برای بررسی موارد زیر انتخاب کنید.

Windows Vista / Windows 7

• به دستورالعمل های اجرایی موجود در بخش تصاویر متحرک در راهنمای کاربر با جزئیات کامل مراجعه کنید.

Windows XP

• به دستورالعمل های اجرایی موجود در بخش تصاویر متحرک در راهنمای کاربر با جزئیات کامل مراجعه کنید.

Windows XP	Windows Vista / Windows 7	سیستم عامل
Windows XP Professional یا Home Edition (فقط نسخه های از پیش نصب شده) Service Pack 3	Windows Vista 32/64-bit Home Premium یا Home Basic (فقط نسخه های از پیش نصب شده) Service Pack 2 Windows 7 32/64-bit Home Premium (فقط نسخه های از پیش نصب شده)	
Intel Core Duo CPU 1.66 گیگاهرتز یا بیشتر Intel Core 2 Duo CPU با فرکانس 2.13 گیگاهرتز یا بیشتر توصیه می شود	Intel Core Duo CPU 1.66 گیگاهرتز یا بیشتر Intel Core 2 Duo CPU با فرکانس 2.13 گیگاهرتز یا بیشتر توصیه می شود	CPU
حداقل 1 گیگابایت	حداقل 2 گیگابایت	RAM

نکته:

- اگر رایانه شما دارای مشخصات عنوان شده در بالا نباشد، کارایی نرم افزار ارائه شده تضمین نمی شود.
- برای اطلاعات بیشتر با سازنده رایانه خود تماس بگیرید.

• به دستورالعمل های اجرایی موجود در بخش تصاویر متحرک در راهنمای کاربر با جزئیات کامل مراجعه کنید.

نصب نرم افزار ارائه شده

با استفاده از نرم افزار ارائه شده می توانید تصاویر ضبط شده را در قالب تقویم مشاهده کرده و ویرایش های ساده ای روی آن انجام دهید.

Windows XP

• به دستورالعمل های اجرایی موجود در بخش تصاویر متحرک در راهنمای کاربر با جزئیات کامل مراجعه کنید.

Windows Vista / Windows 7



- نکته:
- قبل از تهیه نسخه پشتیبان، کارت microSD را که فیلم ها و تصاویر ثابت روی آن ذخیره می شود، وارد دستگاه کنید.
 - در صورت وجود هرگونه مشکل با نرم افزار ارائه شده Everio MediaBrowser، با "مرکز پشتیبانی کاربر Pixela" تماس بگیرید.
 - اشکال در استفاده از نرم افزار ارائه شده "resworBaideM oirevE" (صفحه 85)
 - فیلمهای ناخواسته را قبل از تهیه نسخه پشتیبان حذف کنید.
 - تهیه نسخه پشتیبان از تعداد زیادی فیلم، کمی زمان می برد.
 - حذف فایلهای ناخواسته" (صفحه 47)

تهیه نسخه پشتیبان از همه فایل ها

قبل از تهیه نسخه پشتیبان، اطمینان حاصل کنید که فضای خالی کافی در هارد دیسک رایانه (HDD) وجود داشته باشد.

1 سیم USB و آداپتور برق متناوب را وصل کنید.

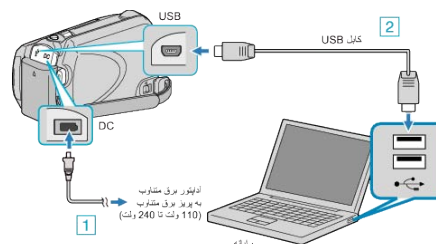

1 آداپتور AC را به این دستگاه متصل کنید.

2 با استفاده از کابل USB ارائه شده متصل کنید.

2 صفحه نمایش LCD را باز کنید.

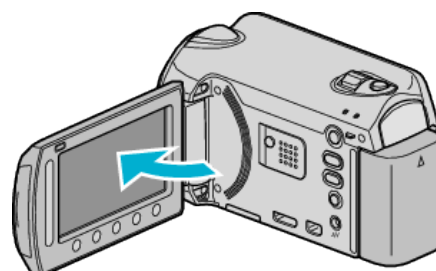

• منوی USB ظاهر می شود.

3 "ایجاد کپی پشتیبان" را انتخاب کرده و OK را لمس کنید.



• نرم افزار ارائه شده Everio MediaBrowser در رایانه شروع به کار می کند. سایر عملکردها بر روی رایانه انجام می شود.

4 میزان صدا را انتخاب کنید.



روی "Next" کلیک کنید

روی "All volume in camcorder" کلیک کنید

5 شروع به تهیه نسخه پشتیبان کنید.

مقصد ذخیره سازی (رایانه)



کلیک کنید

• تهیه نسخه پشتیبان شروع می شود.

6 پس از تکمیل تهیه نسخه پشتیبان، روی "OK" کلیک کنید.

سازماندهی فایلها

پس از تهیه نسخه پشتیبان از فایلها، آنها را با افزودن برجسبهای نظیر "سفر خانوادگی" یا "دیدار ورزشی" سازماندهی کنید.

این کار نه تنها برای ایجاد دیسک ها مفید است، بلکه مشاهده فایلها را نیز آسان می کند.

1 روی آیکون Everio MediaBrowser دو بار کلیک کنید.

• نرم افزار فراهم شده راه اندازی می شود.



2 ماه فایلهای مورد سازماندهی را نمایش دهید.



ماه ضبط

3 یک فهرست کاربری ایجاد کنید.

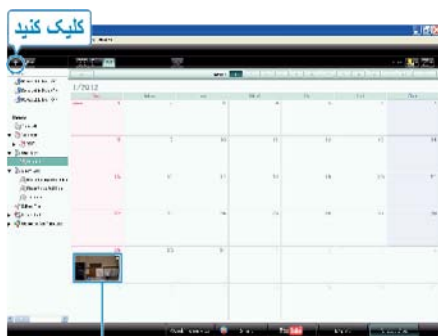

تاریخ ضبط

1 نام فهرست کاربری جدید را وارد کنید

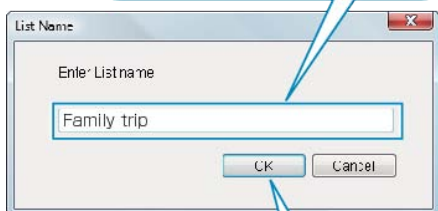

2 کلیک کنید

• یک فهرست کاربری جدید به کتابخانه فهرست کاربری اضافه می شود.

4 بر روی روز ضبط کلیک کنید.

• تصاویر کوچک فایلهای ضبط شده در آن روز، نمایش داده می شوند.

5 فایلها را در فهرست کاربری ایجاد شده ثبت کنید.

قطع اتصال این دستگاه از رایانه

1 روی "جداکردن ایمن سخت افزار" کلیک کنید.



2 روی "Safely Remove USB Mass Storage Device" کلیک کنید.

3 (برای Windows Vista) روی "OK" کلیک کنید.

4 اتصال کابل USB را قطع کرده و صفحه نمایش LCD را ببندید.

ضبط فیلمها روی دیسک ها

فایلهای مرتب شده با استفاده از فهرست کاربری را به DVD ها کپی کنید.

GZ-HD500

با استفاده از برنامه نرم افزاری ارائه شده فقط می توانید دیسک های **AVCHD** را تهیه کنید.

برای ایجاد دیسک های فیلم DVD، به

"دوبله فایل ها در یک ضبط کننده DVD با VCR" (صفحه 84) مراجعه کنید.

با استفاده از برنامه نرم افزاری اختیاری می توانید دیسک های فیلم DVD و BD را در رایانه خود ایجاد کنید.

نرم افزار اختیاری را از این قسمت دانلود کنید

http://www.pixela.co.jp/oem/jvc/mediabrowser/e/purchase_dl/mediabrowser_hd_2



1 یک دیسک جدید را درون درایو ضبط کننده DVD رایانه قرار دهید.

2 فهرست کاربری مورد نظر را انتخاب کنید.

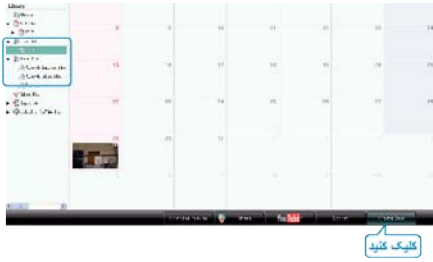

3 نوع دیسک را انتخاب کنید. (تنها برای GZ-HD620)



4 روش انتخاب فایل را انتخاب کنید.



• اگر "Select all files displayed" را انتخاب کنید، تنها فیلم های نشان داده شده روی دیسک کپی می شوند.
تا مرحله 6 جلو بروید.

• در صورت انتخاب "Select files individually"، تا مرحله 5 جلو بروید.

5 (در صورت انتخاب "Select files individually") فایل ها را به ترتیب برای کپی در دیسک انتخاب کنید.



6 منوی بالای دیسک را تعیین کنید.



• عنوان و پس زمینه منو را تعیین کنید.

7 کپی بر روی دیسک شروع می شود.

شناسایی فیلم یا تصویر ثابت :

- شما می توانید فایلهای را با استفاده از منوی "انتخاب" در سمت راست بالای صفحه انتخاب کنید.
- آیکون فیلم/تصویر ثابت را در گوشه سمت راست تصویر کوچک بررسی کنید.



نکته:

- در صورت وجود هرگونه مشکل با نرم افزار ارائه شده Everio MediaBrowser، با "مرکز پشتیبانی کاربر Pixela" تماس بگیرید.

"اشکال در استفاده از نرم افزار ارائه شده resworBaideM oirevE" (صفحه 85)

نکته:



• بعد از کپی، بر روی "OK" کلیک کنید.

- دیسک‌هایی با انواع زیر را می‌توان با نرم افزار ارائه شده Everio MediaBrowser استفاده کرد.
 DVD-R
 DVD-R DL
 DVD-RW
 DVD+R
 DVD+R DL
 DVD+RW
 BD (تنها برای GZ-HD620)
- Everio MediaBrowser از 3 فرمت دیسک پشتیبانی می‌کند:
 AVCHD (تنها برای GZ-HD620)
 DVD-Video (تنها برای GZ-HD620)
 BD (تنها برای GZ-HD620)
- هنگام کپی کردن فیلم‌های ضبط شده در حالت ضبط UXP به منظور ایجاد یک دیسک AVCHD، فیلم‌ها باید قبل از کپی برداری به حالت ضبط XP تبدیل شوند. لذا ممکن است نسبت به زمان کپی برداری فیلم‌های ضبط شده در حالات دیگر بیشتر طول بکشد.
- از پخش‌کننده Everio MediaBrowser برای پخش دیسک استفاده کنید. برای اداره کردن، به فایل راهنمای نرم افزار Everio MediaBrowser فراهم شده مراجعه نمایید.
- برای مشاهده فایل راهنمای "Help" Everio MediaBrowser، را از نوار منوی Everio MediaBrowser انتخاب کرده یا دکمه F1 صفحه کلید را فشار دهید.

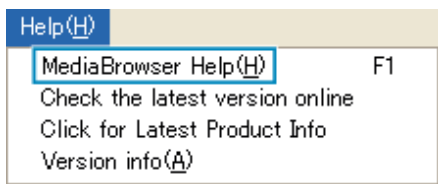

- در صورت وجود هرگونه مشکل با نرم افزار ارائه شده Everio MediaBrowser، با "مرکز پشتیبانی کاربر Pixela" تماس بگیرید.
- "اشکال در استفاده از نرم افزار ارائه شده resworBaideM oirevE" (صفحه 85)

موافقت نامه مجوز نرم افزار JVC

مهم

به مشتریان: لطفاً اطمینان حاصل کنید که قبل از نصب کردن یا استفاده از برنامه نرم افزار به نام "DIGITAL PHOTO NAVIGATOR" ("برنامه") بر روی کامپیوتر شخصی PC خود، این را به دقت بخوانید.

حق استفاده از این برنامه به توسط شرکت ویکتور ژاپن، انحصاری Victor Company of Japan, Limited ("JVC") برای فقط شما صادر شده است به شرط آنکه شما با موارد زیر موافقت نمایید.

در صورتی که شما با مواد زیرین موافقت نکنید، شما اجازه نصب یا استفاده از برنامه را ندارید. هرچند، نصب کردن یا استفاده کردن از برنامه نشانگر آن است که شما با این مواد و شرایط موافقت نموده اید.

1 حق نشر؛ دارایی

شما به این مورد پایبندید که تمامی حقوق نشر و بقیه حقوق دارایی های فکری در این برنامه مال جی وی سی JVC و صادر کننده مجوز آن می باشند و برای جی وی سی JVC و چنین صادر کننده ای باقی می مانند. این برنامه تحت قانون حق نشر و پیمان نامه های مربوطه ژاپن و دیگر کشورها حفاظت شده است.

2 صدور مجوز

1) بنابر شرایط این موافقت نامه، جی وی سی JVC برای شما یک حق غیر انحصاری صادر می کند تا از برنامه استفاده نمایید. شما می توانید برنامه را بر روی یک هارد دیسک HDD یا دستگاه های ذخیره سازی دیگر واقع بر روی کامپیوتر شخصی PC خود نصب و از آن استفاده نمایید.

2) شما ممکن است یک (1) کپی از برنامه را برای خودتان به عنوان نسخه پشتیبان یا هدف های بایگانی دیگر منحصراً درست کنید.

3 محدودیت برای برنامه

1) شما نمی بایست برنامه را مهندسی وارونه، جزء، کد برداری، اصلاح کرده یا تغییر دهید، به جز در مواردی که به طور مفصل به توسط قانون قابل اجرا اجازه داده شده باشد.

2) شما نباید برنامه را، به طور کامل یا به طور جزئی، کپی کنید یا استفاده نمایید، به جز در مواردی که در این موافقت نامه به طور ویژه و مفصل تخصیص داده شده است.

3) شما اجازه صدور مجوز برای استفاده کردن از این برنامه را ندارید، و نبایستی برنامه را در بین هیچ شخص ثالثی توزیع کنید، به آن ها کرایه دهید، اجازه داده یا انتقال دهید یا در هر صورتی به کسی اجازه دهید تا از برنامه استفاده نماید.

4 گارانتی محدود

جی وی سی JVC ضمانت می کند که هر رسانه ای که در آن برنامه قرار داده شده است، از هر گونه نقص در برنامه و ساختار برای یک مدت سی (30) روزه از زمانی که شما هر کدام از محصولات ما که حاوی برنامه است را خریداری نمایید عاری می باشد. مسوولیت تمام و کمال جی وی سی JVC و راه حل انحصاری شما در رابطه با برنامه باید جایگزینی برای چنین رسانه معیوب باشد. به جز برای گارانتی های صریح که در این جا شرح داده شده است و برای حوزه ای که به توسط قانون قابل اجرا اجازه داده شده است، جی وی سی JVC و صادر کننده مجوزهای آن هر گونه گارانتی دیگر را نمی پذیرند، خواه صریح یا ضمنی، شامل و نه محدود به گارانتی های ضمنی قابل داد و ستد و مناسب برای یک هدف ویژه برای برنامه و موارد چاپ شده به همراه آن. اگر هر گونه مشکلی برای برنامه و یا از برنامه ایجاد شود، شما باید خودتان تمام مشکلات را حل کنید یا خرج خود و هزینه خود.

5 مسوولیت محدود

برای حوزه ای که به توسط قانون قابل اجرا اجازه داده شده است، در هیچ واقعه ای جی وی سی JVC و صادر کننده مجوزهای آن به هیچ عنوان مسوولیتی برای هر گونه صدمه غیر مستقیم، ویژه، در جریان حادثه یا پی آیندهای آن را قبول نمی کنند، بدون توجه به نحوه اتفاق خواه در قرارداد، ضرر یا موارد مشابهی که به دلیل یا بنابر نحوه استفاده یا استفاده غیر صحیح برنامه به وجود آمده اند، حتی اگر جی وی سی JVC در مورد امکان ایجاد چنین صدمه های تذکر داده باشد. شما تاوان را می پردازید و جی وی سی JVC را از هر گونه ضرر، مسوولیت یا هزینه ایجاد شده یا در هر موردی مربوط به شکایات از طرف هر شخص ثالثی در ارتباط با استفاده از این برنامه مصون نگاه می دارید.

6 شرط

این موافقت نامه از روزی که شما این برنامه را بر روی دستگاه خود نصب و از آن استفاده نمایید دارای اعتبار می باشد، و اعتبار آن ادامه می یابد تا آن که فسخ مفاد زیر به وقوع پیوندد. اگر شما هر یک از مفاد این موافقت نامه را نقض نمایید، جی وی سی JVC ممکن است که این موافقت نامه را بدون دادن هیچ اطلاعی به شما فسخ کند. در صورت چنین اخذادی، جی وی سی JVC ممکن است علیه شما به دلیل هر گونه صدمه ای که به سبب تخطی شما دیده است شکایت کند. اگر این موافقت نامه فسخ شد شما باید بلافاصله برنامه ای را که در دستگاه شما ذخیره شده است را از بین ببرید (شامل بر پاک کردن آن از هر حافظه ای بر روی کامپیوتر شخصی PC خود)، و دیگر برنامه را در اختیار نداشته باشید.

7 کنترل صادرات

شما موافقت می کنید که شما برنامه یا اطلاعات و تکنولوژی متضمن را به هیچ کدام از کشورهایی که ژاپن و کشورهای مربوطه قوانین تجاری برای این چنین کالاهایی تنظیم کرده اند نمی فرستید، به آن ها واگذار نمی کنید یا صادر نمی کنید.

8 کاربرد دولت ایالات متحده

اگر شما یک نمایندگان از ایالات متحده آمریکا هستید ("دولت")، شما به نمایندگی جی وی سی JVC پایبند هستید که برنامه یک "اقدام تجاری" است همانطوری که در قانون مالکیت فدرال (FAR) بخش 2101 (g) مشمول منتشر نشده "نرم افزار کامپیوتر تجاری" همان طور که آن اقدام بر حسب FAR

قسمت 12212 استفاده می شوند و فقط به شما با همان حق های استفاده ای که جی وی سی JVC به تمامی کاربران با استفاده تجاری داده است به پیرو شرایط این موافقت نامه مجوز داده شده است.

9 عمومی

1) هیچ تغییر، تعویض، اضافه، حذف یا دیگر دگرگونی هایی در این موافقت نامه معتبر نمی باشند مگر آن که به صورت کتبی و با امضای یک نمایندگان رسمی و دارای مجوز جی وی سی JVC باشد.

2) اگر هر بخشی از این موافقت نامه به توسط و یا در تضاد با هر قانونی که بر این موافقت نامه ارجحیت دارد نامعتبر شده، باقی مانده مفاد به قوت و اثر کامل خود باقی می مانند.

3) این موافقت نامه باید تحت قوانین ژاپن تحت عمل و بحث قرار گیرد. دادگاه منطقه توکیو دارای ارجحیت بر تمامی محل هایی را دارد که توانایی اجرا، بحث کردن و انجام این موافقت نامه را دارند.

شرکت ویکتور ژاپن، انحصاری Victor Company of Japan, Limited

نکته:

- اگر شما این برنامه را در آلمان به کار می گیرید، مفاد قسمت های 4 (گارانتی محدود) و 5 (مسوولیت محدود) که در بالا در اختیار قرار داده شده است با نسخه آلمانی این موافقت نامه جایگزین می شوند.

احتیاط:

- از این محصول مطابق با مراحل عملکردی در این دفترچه ذکر شده است استفاده نمایید.
- فقط از دیسک CD-ROM تحویل داده شده استفاده نمایید. هرگز از هیچ دیسک CD-ROM دیگری برای اجرای این نرم افزار استفاده نکنید.
- تلاش نکنید تا این نرم افزار را تغییر دهید.
- تغییرات یا تعویض هایی که به توسط JVC اجازه داده نشده اند می توانند مجوز کاربر برای به کار بردن دستگاه را از بین ببرند.

روش به کار بردن یک دیسک CD-ROM :

- مراقب باشید که سطح آینه ای (پشت سطح چاپ شده) را خاکی نکرده و خط نیندازید. هیچ چیزی بر هر یک از سطوح جلو یا پشت نوشته یا یک برچسب را بر آن ها نچسبانید. اگر دیسک CD-ROM کثیف شد، به آرامی با استفاده از یک دستمال نرم از سوراخ مرکزی به طرف بیرون آن را پاک کنید.
- از دیسک های پاک کننده معمولی یا اسپری تمیز کننده استفاده نکنید.
- دیسک CD-ROM را خم نکنید و یا سطح آینه ای آن را لمس نکنید.
- دیسک CD-ROM خود را در یک محیط خاکی، گرم یا مرطوب ذخیره نکنید. آن را از نور مستقیم خورشید به دور نگه دارید.

شما می توانید آخرین اطلاعات (به انگلیسی) را در مورد برنامه نرم افزار تهیه شده را در سرور وب سایت جهانی ما در پیدا کنید

<http://www.jvc-victor.co.jp/english/global-e.html>

احتیاط:

- اگر فایل ها و پوشه ها در رایانه حذف/جابجا شوند و یا نام آنها تغییر کرده باشد، دیگر نمی توان آنها را در این دستگاه پخش کرد.

تهیه نسخه پشتیبان از فایل ها بدون استفاده از نرم افزار فراهم شده

فایلها را با روش زیر به یک رایانه کپی کنید.

1 سیم USB و آداپتور برق متناوب را وصل کنید.

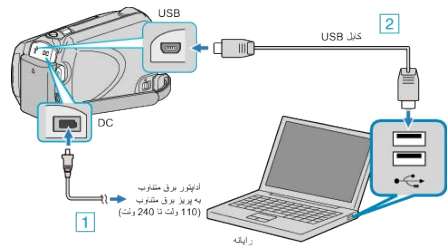

- 1 آداپتور AC را به این دستگاه متصل کنید.
- 2 با استفاده از کابل USB ارائه شده متصل کنید.

2 صفحه نمایش LCD را باز کنید.

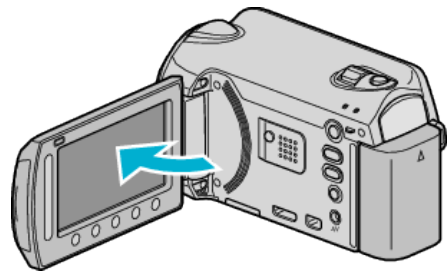

- منوی USB ظاهر می شود.

3 "پخش بر روی کامپیوتر" را انتخاب کرده و **OK** را لمس کنید.



- در صورت شروع به کار برنامه Everio MediaBrowser، آن را ببندید.
- سایر عملکردها بر روی رایانه انجام می شود.

4 "رایانه" (ویندوز ویستا) / "رایانه من" (ویندوز XP) را از منوی شروع انتخاب کرده و سپس روی **EVERIO_HDD** یا **EVERIO_SD** کلیک نمایید.

- پوشه باز می شود.

5 فایلها را به هر پوشه دلخواه در رایانه (دسکتاپ و غیره) کپی کنید.

احتیاط:

- اگر فایل ها و پوشه ها در رایانه حذف/جابجا شوند و یا نام آنها تغییر کرده باشد، دیگر نمی توان آنها را در این دستگاه پخش کرد.

نکته:

- برای ویرایش فایل، از نرم افزاری که از فایلهای MTS/JPEG را پشتیبانی می کند استفاده کنید.
- هنگام جدا کردن دستگاه از رایانه، نماد **EVERIO_HDD** یا **EVERIO_SD** روی دسک تاپ را بر روی سطح زباله کشیده و رها کنید.
- عملیات فوق روی کامپیوتر ممکن است بسته به سیستم مورد استفاده متفاوت باشد.

فهرست فایلها و پوشه ها

فایل ها و پوشه ها در دیسک سخت و کارت microSD به ترتیب زیر ایجاد شده اند. آنها فقط در هنگام لزوم ایجاد می شوند.

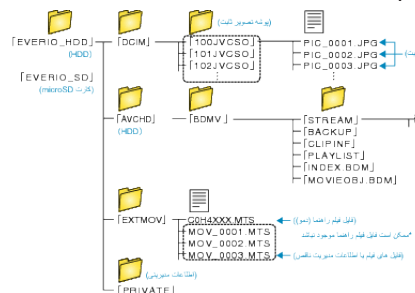

iPhoto و iMovie

- با استفاده از Apple's iMovie '08، '09 (فیلم) یا iPhoto (تصویر ثابت) می توانید فایل ها را از دوربین به رایانه منتقل کنید.
- برای بررسی ملزومات سیستم، "About This Mac" را از منوی Apple انتخاب کنید. نسخه سیستم عامل، پردازنده یا میزان حافظه را می توانید تعیین کنید.
- برای اطلاع از جدید ترین جزئیات درباره iMovie یا iPhoto به وب سایت Apple مراجعه کنید.
- برای اطلاع از جزئیات درباره نحوه استفاده از iMovie یا iPhoto، به فایل راهنمای نرم افزار های مربوطه مراجعه کنید.
- هیچ تضمینی برای اجرای عملکردها در تمامی رایانه ها وجود ندارد.

کپی در رایانه داری Mac

فایلها را با روش زیر به یک کامپیوتر مکینتاش (Mac) کپی کنید.

1 سیم USB و آداپتور برق متناوب را وصل کنید.

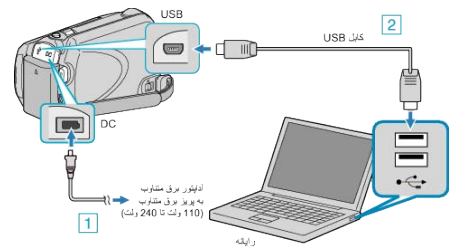

① آداپتور AC را به این دستگاه متصل کنید.

② با استفاده از کابل USB ارائه شده متصل کنید.

• نرم افزار ارائه شده برای این مرحله مورد نیاز نیست.

2 صفحه نمایش LCD را باز کنید.

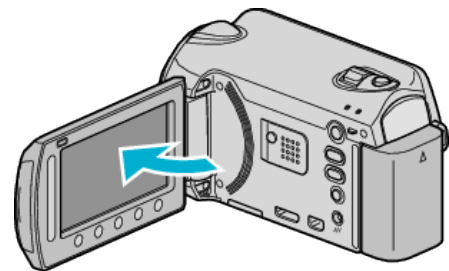

• منوی USB ظاهر می شود.

3 "پخش بر روی کامپیوتر" را انتخاب کرده و OK را لمس کنید.



• سایر عملکردها بر روی رایانه انجام می شود.

4 روی آیکون EVERIO_HDD یا EVERIO_SD روی دسکتاپ کلیک کنید.

• پوشه باز می شود.

5 روی آیکون نمایش ستونی کلیک کنید.

آیکون نمایش ستونی



• فایل مورد نظر را در پوشه جستجو کنید.

6 فایلها را به هر پوشه دلخواه در رایانه (دسکتاپ و غیره) کپی کنید.

فایلهایی که باید کپی شوند



احتیاط:

• اگر فایل ها و پوشه ها در رایانه حذف/جابجا شوند و یا نام آنها تغییر کرده باشد، دیگر نمی توان آنها را در این دستگاه پخش کرد.

• فایل های MTS کپی شده در رایانه داری Mac را نمی توان به iMovie منتقل کرد. برای استفاده از فایل های MTS همراه با iMovie، فایل ها را با استفاده از iMovie منتقل کنید.

نکته:

- برای ویرایش فایل، از نرم افزاری که از فایلهای MTS/JPEG را پشتیبانی می کند استفاده کنید.
- هنگام جدا کردن دستگاه از رایانه، نماد EVERIO_HDD یا EVERIO_SD روی دسک تاپ را بر روی سطح زباله کشیده و رها کنید.

اجرای منو

برای تنظیم منو از اسلایدر و دکمه های عملیاتی استفاده کنید.

- بسته به حالت مورد استفاده، منو متفاوت است.

1 برای نمایش منو، **Menu** را لمس کنید.

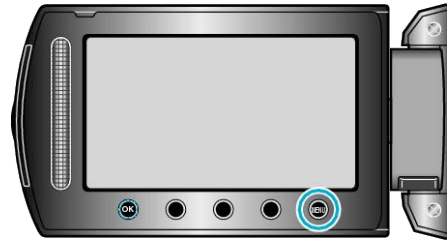

2 منوی مورد نظر را انتخاب کرده و **OK** را لمس کنید.



3 تنظیمات مورد نظر را انتخاب کرده و **OK** را لمس کنید.



نکته:

- برای خروج از منو، **Menu** را لمس کنید.
- برای بازگشت به صفحه قبلی، **Back** را لمس کنید.



- برای نمایش فایل راهنما، **?** را لمس کنید.

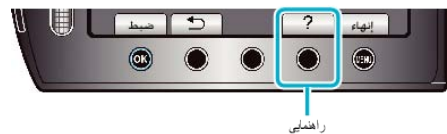

بازگرداندن تمام تنظیمات به وضعیت پیش فرض :

- با استفاده از "پیش تنظیم کارخانه" در منوی تنظیمات دوربین، تنظیم کنید.
- "پیش تنظیم کارخانه" (صفحه 118)

منوی ضبط (فیلم)

شما می توانید تنظیمات مختلفی را نظیر روشنایی و توازن سفیدی برای تناسب با شیئی یا موضوع انجام دهید. همچنین می توانید تنظیماتی نظیر کیفیت و بهبود تصویر را تغییر دهید.

تنظیم	جزئیات
تنظیم دستی	تنظیمات ضبط را می توان به صورت دستی انجام داد. • این تنظیمات فقط زمانی نمایش داده می شوند که ضبط در حالت دستی باشد. "منوی تنظیمات دستی" (صفحه 103)
اولویت چهره AE/AF	بطور خودکار چهره ها را تشخیص داده و روشنایی و فوکوس را تنظیم می کند. "اولویت چهره FA/EA" (صفحه 95)
نور	نور را روشن/خاموش می کند. "نور (تنها برای 026DH-ZG)" (صفحه 95)
واقع را ثبت کنید	فیلم های شما را با ثبت فایل قبل از ضبط بر اساس رویداد (مانند "سفر"، "رویداد ورزشی") دسته بندی می کند. "اختصاص فایلها به رویدادها قبل از ضبط" (صفحه 31)
کیفیت ویدئو	تنظیم کیفیت فیلم. "کیفیت ویدئو" (صفحه 96)
زوم	حداکثر نسبت زوم را تنظیم می کند. "زوم" (صفحه 96)
افزایش دریافت نور	هنگام ضبط در مکانهای تاریک، موضوع را به طور خودکار روشن تر نشان می دهد. "افزایش دریافت نور" (صفحه 97)
ضبط با وقفه	با تصویربرداری از صحنه های آهسته در مدت زمان طولانی و با فاصله زمانی می توانید تغییرات ایجاد شده در صحنه را مشاهده کنید. "ضبط با وقفه (ضبط با وقفه)" (صفحه 34)
ضبط خودکار	این امکان فراهم می آورد تا با ردیابی تغییرات در روشنایی در کادر قرمز نمایش داده شده روی نمایشگر LCD، ضبط بطور خودکار انجام شروع شده یا متوقف شود. "ضبط خودکار با تشخیص حرکات (ضبط خودکار)" (صفحه 35)
x.v.Color	با "x.v.Color" ضبط می کند. "roLoC.v.x" (صفحه 97)
حذف صدای باد	صدای ایجاد شده توسط باد را کاهش می دهد. "حذف صدای باد" (صفحه 98)

نور (تنها برای GZ-HD620)

نور را روشن/خاموش می کند.

تنظیم	جزئیات
خاموش	روشن نمی شود.
خودکار	اگر محیط تاریک باشد، به طور خودکار روشن می شود.
روشن	همواره روشن می شود.

نمایش مورد

1 حالت فیلم را انتخاب کنید.



2 برای نمایش منو، **MENU** را لمس کنید.

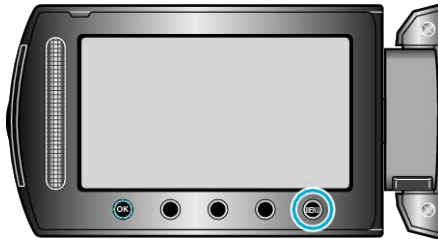

3 "نور" را انتخاب کرده و **OK** را لمس کنید.



اولویت چهره AE/AF

بطور خودکار چهره ها را تشخیص داده و روشنایی و فوکوس را تنظیم می کند.

تنظیم	جزئیات
خاموش	عملکرد را غیر فعال می کند.
روشن	عملکرد را فعال می کند.

نمایش مورد

1 حالت فیلم را انتخاب کنید.



2 برای نمایش منو، **MENU** را لمس کنید.

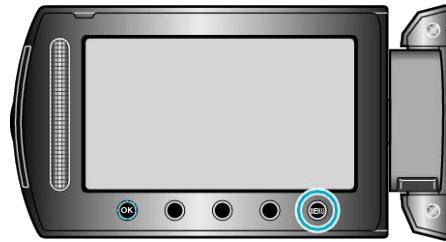

3 "اولویت چهره AE/AF" را انتخاب کرده و **OK** را لمس کنید.



احتیاط:

- با تنظیم "اولویت چهره AE/AF" روی "روشن"، تنظیم زیر تغییر خواهد کرد. با تنظیم "انتخاب صحنه" روی "تور افکن"، به "OFF" تبدیل می شود. با تنظیم "FOCUS" روی "تنظیم دستی"، به "خودکار" تبدیل می شود. با تنظیم "جبران نور زمینه" روی "روشن"، به "خاموش" تبدیل می شود. با تنظیم "ناحیه نورسنجی" روی "نقطه"، به "صفحه کامل" تبدیل می شود.
- با انجام تنظیمات زیر، "اولویت چهره AE/AF" به "خاموش" تبدیل می شود. با تنظیم "انتخاب صحنه" روی "تور افکن". با تنظیم "FOCUS" روی "تنظیم دستی". با انتخاب "کمک در فوکوس". با تنظیم "جبران نور زمینه" روی "روشن". با تنظیم "ناحیه نورسنجی" روی "نقطه".

نکته:

- بسته به شرایط، چهره ها ممکن است تشخیص داده نشوند.

زوم

حداکثر نسبت زوم را تنظیم می کند.

تنظیم	جزئیات
20X/نوری (GZ-HD500)	زوم تا 20x را فعال می کند.
30X/نوری (GZ-HD620)	زوم تا 30x را فعال می کند.
60X/دیجیتال (GZ-HD620)	زوم تا 60x را فعال می کند.
80X/دیجیتال (GZ-HD500)	زوم تا 80x را فعال می کند.
200X/دیجیتال	زوم تا 200x را فعال می کند.

نکته:

- هنگام استفاده از زوم دیجیتال، به دلیل بزرگنمایی دیجیتال تصویر دندانه ای می شود.

نمایش مورد

1 حالت فیلم را انتخاب کنید.

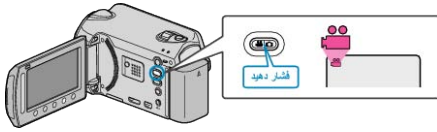

2 برای نمایش منو، \odot را لمس کنید.

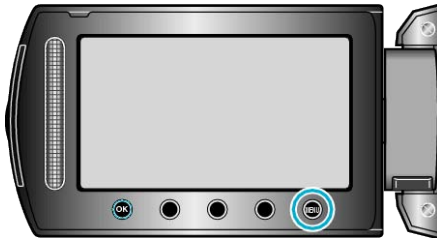

3 "زوم" را انتخاب کرده و \odot را لمس کنید.



واقعۀ را ثبت کنید

فیلم های شما را با ثبت فایل قبل از ضبط بر اساس رویداد (مانند "سفر"، "رویداد ورزشی") دسته بندی می کند. جزئیات عملی "اختصاص فایلها به رویدادها قبل از ضبط" (صفحه 31)

کیفیت ویدئو

تنظیم کیفیت فیلم.

تنظیم	جزئیات
UXP	ضبط با بهترین کیفیت تصویر را فعال می کند. • فقط در مورد BDها کاربرد دارد. فیلم هایی که با کیفیت عالی تصویربرداری شده اند را نمی توان در DVD ذخیره کرد.
XP	ضبط با کیفیت بالای تصویر را فعال می کند.
SP	ضبط با کیفیت استاندارد را فعال می کند.
EP	قابلیت ضبط طولانی را فعال می کند.

نکته:

- هنگام ضبط صحنه های با حرکت سریع یا صحنه های دارای تغییرات شگرفت در روشنایی، به منظور اجتناب از نویز (اختلال)، حالت UXP یا XP را انتخاب کنید.
- برای ذخیره فیلم های ذخیره شده در حالت UXP، از یک دستگاه رایب BD استفاده کنید.

نمایش مورد

1 حالت فیلم را انتخاب کنید.



2 برای نمایش منو، \odot را لمس کنید.

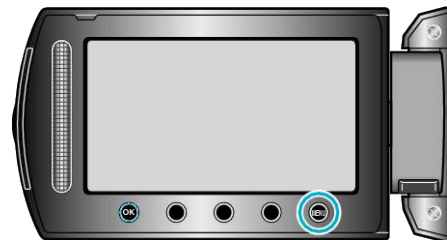

3 "کیفیت ویدئو" را انتخاب کرده و \odot را لمس کنید.



ضبط با وقفه

در این عملکرد، با تصویربرداری از صحنه های آهسته در مدت زمان طولانی و با فاصله زمانی می توانید تغییراتی را در آنها ایجاد کنید. با این کار می توان برخی مشاهدات را نظیر باز شدن یک غنچه تسهیل کرد. جزییات عملی "ضبط با وقفه (ضبط با وقفه)" (صفحه 34)

ضبط خودکار

به وسیله تشخیص تغییرات در روشنایی، ضبط خودکار را انجام می دهد. جزییات عملی "ضبط خودکار با تشخیص حرکات (ضبط خودکار)" (صفحه 35)

x.v.Color

با "x.v.Color" ضبط می کند.

تنظیم	جزئیات
خاموش	عملکرد را غیر فعال می کند.
روشن	عملکرد را فعال می کند.

نمایش مورد

1 حالت فیلم را انتخاب کنید.

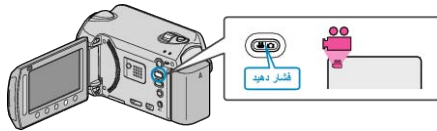

2 برای نمایش منو، را لمس کنید.

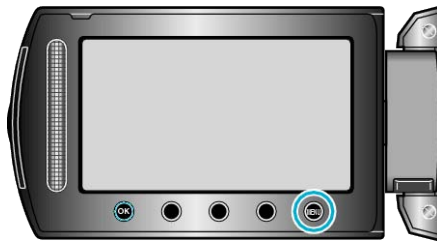

3 "x.v.Color" را انتخاب کرده و را لمس کنید.



افزایش دریافت نور

هنگام ضبط در مکانهای تاریک، موضوع را به طور خودکار روشن تر نشان می دهد.

تنظیم	جزئیات
خاموش	عملکرد را غیر فعال می کند.
AGC	در تاریکی، صحنه را به صورت برقی روشن می کند.
خودکار	در تاریکی، صحنه را به صورت خودکار روشن می کند.

نکته:

- هرچند "خودکار" صحنه را بیش از "AGC" روشن می کند، حرکات شیبی ممکن است غیرطبیعی شود.
- تنظیمات را می توان به صورت جداگانه برای تصاویر ثابت انجام داد.

نمایش مورد

1 حالت فیلم را انتخاب کنید.



2 برای نمایش منو، را لمس کنید.

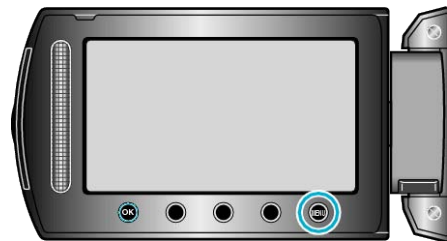

3 "افزایش دریافت نور" را انتخاب کرده و را لمس کنید.



حذف صدای باد

صدای ایجاد شده توسط باد را کاهش می دهد.

تنظیم	جزئیات
خاموش	عملکرد را غیرفعال می کند.
روشن	عملکرد را فعال می کند.

نمایش مورد

1 حالت فیلم را انتخاب کنید.



2 برای نمایش منو، **MENU** را لمس کنید.

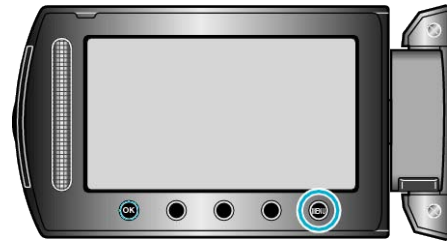

3 "حذف صدای باد" را انتخاب کرده و **OK** را لمس کنید.



منوی ضبط (تصویر ثابت)

شما می توانید تنظیمات مختلفی را نظیر روشنایی و توازن سفیدی برای تناسب با شیئی یا موضوع انجام دهید. همچنین می توانید تنظیماتی نظیر کیفیت و بهبود تصویر را تغییر دهید.

تنظیم	جزئیات
تنظیم دستی	تنظیمات ضبط را می توان به صورت دستی انجام داد. • این تنظیمات فقط زمانی نمایش داده می شوند که ضبط در حالت دستی باشد. "منوی تنظیمات دستی" (صفحه 103)
اولویت چهره AE/AF	بطور خودکار چهره ها را تشخیص داده و روشنایی و فوکوس را تنظیم می کند. "اولویت چهره FA/EA" (صفحه 99)
نور	نور را روشن/خاموش می کند. "نور (تنها برای 026DH-ZG)" (صفحه 100)
تایمر خودکار	از این قابلیت برای گرفتن عکسهای گروهی استفاده کنید. "تایمر خودکار" (صفحه 100)
حالت شاتر	تنظیمات تصویربرداری پیوسته را می توان انجام داد. "حالت شاتر" (صفحه 101)
سایز تصویر	اندازه تصویر (تعداد پیکسل ها) را برای تصاویر ثابت تنظیم می کند. "سایز تصویر" (صفحه 101)
کیفیت تصویر	تنظیم کیفیت تصویر. "کیفیت تصویر" (صفحه 102)
افزایش دریافت نور	هنگام ضبط در مکانهای تاریک، موضوع را به طور خودکار روشن تر نشان می دهد. "افزایش دریافت نور" (صفحه 102)
ضبط خودکار	این امکان فراهم می آورد تا با ریبایی تغییرات در روشنایی در کادر قرمز نمایش داده شده روی نمایشگر LCD، ضبط تصاویر ثابت بطور خودکار انجام شود. "ضبط خودکار با تشخیص حرکات (ضبط خودکار)" (صفحه 35)

احتیاط:

- با تنظیم "اولویت چهره AE/AF" روی "روشن"، تنظیم زیر تغییر خواهد کرد.
 - با تنظیم "انتخاب صحنه" روی "نورافکن"، به "OFF" تبدیل می شود.
 - با تنظیم "FOCUS" روی "تنظیم دستی"، به "خودکار" تبدیل می شود.
 - با تنظیم "جبران نور زمینه" روی "روشن"، به "خاموش" تبدیل می شود.
 - با تنظیم "ناحیه نورسنجی" روی "نقطه"، به "صفحه کامل" تبدیل می شود.
- با انجام تنظیمات زیر، "اولویت چهره AE/AF" به "خاموش" تبدیل می شود.
 - با تنظیم "انتخاب صحنه" روی "نورافکن".
 - با تنظیم "FOCUS" روی "تنظیم دستی".
 - با انتخاب "کمک در فوکوس"
 - با تنظیم "جبران نور زمینه" روی "روشن".
 - با تنظیم "ناحیه نورسنجی" روی "نقطه".

نکته:

- شما نمی توانید "اولویت چهره AE/AF" را در صورت تنظیم شده بودن "تایمر خودکار" روی "تشخیص چهره" فعال کنید.
- بسته به شرایط، چهره ها ممکن است تشخیص داده نشوند.

اولویت چهره AE/AF

بطور خودکار چهره ها را تشخیص داده و روشنایی و فوکوس را تنظیم می کند.

تنظیم	جزئیات
خاموش	عملکرد را غیر فعال می کند.
روشن	عملکرد را فعال می کند.

نمایش مورد

1 حالت تصویر ثابت را انتخاب کنید.



2 برای نمایش منو، \odot را لمس کنید.

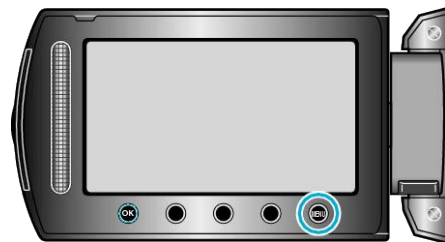

3 "اولویت چهره AE/AF" را انتخاب کرده و \odot را لمس کنید.



نور (تنها برای GZ-HD620)

نور را روشن/خاموش می کند.

تنظیم	جزئیات
خاموش	روشن نمی شود.
خودکار	اگر محیط تاریک باشد، به طور خودکار روشن می شود.
روشن	همواره روشن می شود.

نمایش مورد

1 حالت تصویر ثابت را انتخاب کنید.



2 برای نمایش منو، **MENU** را لمس کنید.

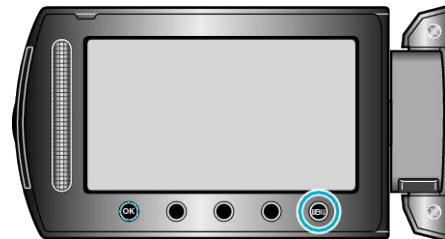

3 "نور" را انتخاب کرده و **OK** را لمس کنید.



تایمر خودکار

از این قابلیت برای گرفتن عکسهای گروهی استفاده کنید.

تنظیم	جزئیات
خاموش	تایمر خودکار را غیرفعال می کند.
2 ثانیه	پس از فشار دکمه تصویر فوری، به مدت 2 ثانیه ضبط می کند.
10 ثانیه	پس از فشار دکمه SNAPSHOT، به مدت 10 ثانیه ضبط می کند. این تنظیمات برای گرفتن عکسهای گروهی مناسب است.
تشخیص چهره	چهره ها را وقتی دکمه SNAPSHOT فشار داده می شود تشخیص می دهد. عملیات ضبط 3 ثانیه پس از تشخیص چهره عکاس آغاز می شود. (1) چهره ها تشخیص داده می شوند



(2) چهره عکاس تشخیص داده می شود

عکاس



نمایش مورد

1 حالت تصویر ثابت را انتخاب کنید.

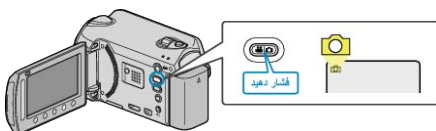

2 برای نمایش منو، **MENU** را لمس کنید.



3 "تایمر خودکار" را انتخاب کرده و **OK** را لمس کنید.



سایز تصویر

اندازه تصویر (تعداد پیکسل ها) را برای تصاویر ثابت تنظیم می کند.

جزئیات	تنظیم
تصاویر ثابت را با اندازه 1920 x 1080 و با نسبت تصویر 16:9 عکسبرداری می کند.	(1920X1080)(2M)
تصاویر ثابت را با اندازه 1440 x 1080 و با نسبت تصویر 4:3 عکسبرداری می کند.	(1440X1080)(1.5M)
تصاویر ثابت را با اندازه 640 x 480 و با نسبت تصویر 4:3 عکسبرداری می کند.	(640X480)(0.3M)

نمایش مورد

1 حالت تصویر ثابت را انتخاب کنید.



2 برای نمایش منو، **MENU** را لمس کنید.

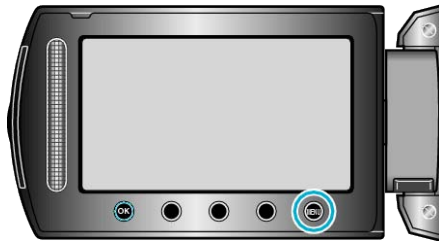

3 "سایز تصویر" را انتخاب کرده و **OK** را لمس کنید.



حالت شاتر

تنظیمات تصویربرداری پیوسته را می توان انجام داد.

تنظیم	جزئیات
ضبط یک تصویر	یک تصویر ثابت می گیرد.
عکاسی پیوسته	در حالی که دکمه تصویر فوری فشار داده شده است، تصاویر ثابت را به طور پیوسته ضبط می کند.

نکته:

- در تصویر برداری پیوسته می توان تا 3 تصویر در ثانیه را ثبت کرد.
- ممکن است بعضی از کارتهای microSD از تصویربرداری پیوسته پشتیبانی نکنند.
- سرعت تصویربرداری پیوسته در صورت استفاده مرتب از این قابلیت، کاهش می یابد.

نمایش مورد

1 حالت تصویر ثابت را انتخاب کنید.



2 برای نمایش منو، **MENU** را لمس کنید.

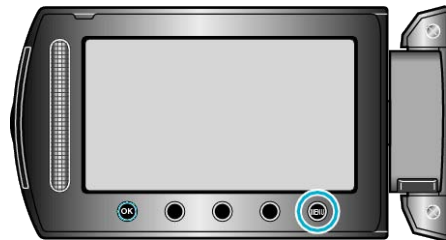

3 "حالت شاتر" را انتخاب کرده و **OK** را لمس کنید.



کیفیت تصویر

تنظیم کیفیت تصویر.

تنظیم	جزئیات
دقیق	ضبط با کیفیت تصویر بالا را فعال می کند ولی تعداد تصاویر قابل ضبط کمتر می شود.
استاندارد	ضبط با کیفیت استاندارد را فعال می کند.

نمایش مورد

1 حالت تصویر ثابت را انتخاب کنید.

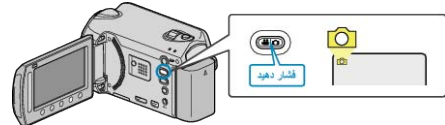

2 برای نمایش منو، **MENU** را لمس کنید.

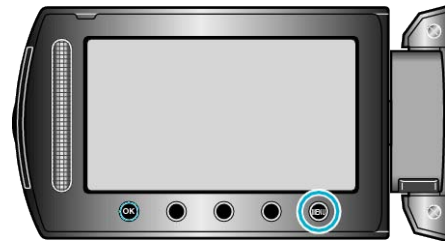

3 "کیفیت تصویر" را انتخاب کرده و **OK** را لمس کنید.



افزایش دریافت نور

هنگام ضبط در مکانهای تاریک، موضوع را به طور خودکار روشن تر نشان می دهد.

تنظیم	جزئیات
خاموش	عملکرد را غیرفعال می کند.
AGC	در تاریکی، صحنه را به صورت برقی روشن می کند.

نکته:

• تنظیمات را می توان به صورت جداگانه برای فیلمها انجام داد.

نمایش مورد

1 حالت تصویر ثابت را انتخاب کنید.



2 برای نمایش منو، **MENU** را لمس کنید.

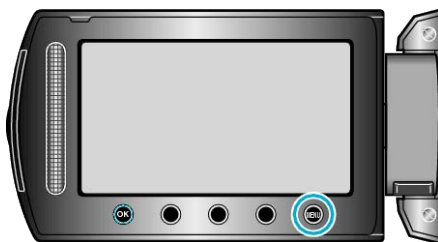

3 "افزایش دریافت نور" را انتخاب کرده و **OK** را لمس کنید.



ضبط خودکار

به وسیله تشخیص تغییرات در روشنایی، ضبط خودکار را انجام می دهد.

جزئیات عملی

"ضبط خودکار با تشخیص حرکات (ضبط خودکار)" (صفحه 35)

منوی تنظیمات دستی

تنظیمات ضبط را می توان به صورت دستی انجام داد.

نکته:

- این تنظیمات فقط زمانی نمایش داده می شوند که ضبط در حالت دستی باشد.

تنظیم	جزئیات
انتخاب صحنه	تنظیمات متناسب با شرایط تصویربرداری قابل انتخاب است. "انتخاب صحنه" (صفحه 26)
FOCUS	فوکوس را می توان به صورت دستی تنظیم کرد. "تنظیم دستی فوکوس" (صفحه 27)
کمک در فوکوس	خطوط بیرونی شیبی که روی آن فوکوس شده است برای یک فوکوس دقیق تر بصورت رنگی مشخص می شود. "استفاده از کمک فوکوس" (صفحه 27)
نور را تنظیم کنید	روشنایی کلی صفحه نمایش را تنظیم کنید. "تنظیم روشنایی" (صفحه 28)
سرعت شاتر	سرعت شاتر قابل تنظیم است. "تنظیم سرعت شاتر (026DH-ZG)" (صفحه 28)
توازن سفیدی	رنگ را متناسب با منبع نور تنظیم کنید. "تنظیم توازن سفیدی" (صفحه 29)
جبران نور زمینه	اگر موضوع به دلیل نور پس زمینه تاریک باشد، تصویر را تصحیح می کند. "تنظیم خنثی کردن نور پس زمینه" (صفحه 29)
ناحیه نورسنجی	به شما امکان می دهد تا روشنایی را در محل مورد نظر تنظیم کنید. "تنظیم ناحیه اندازه گیری" (صفحه 30)
جلوه	فیلم یا تصاویر ثابت را با افکتهای خاص نظیر سوپیا یا سیاه و سفید ضبط می کند. "ضبط با استفاده از جلوه های مختلف" (صفحه 30)
تله ماکرو	امکان ضبط تصاویر نمای نزدیک را در هنگام استفاده از انتهای تله فوتوی زوم (T) فراهم می کند. "گرفتن نماهای نزدیک" (صفحه 31)

انتخاب صحنه

تنظیمات متناسب با شرایط تصویربرداری قابل انتخاب است.

جزئیات عملی

"انتخاب صحنه" (صفحه 26)

ناحیه نورسنجی

به شما امکان می دهد تا روشنایی را در محل مورد نظر تنظیم کنید.

جزئیات عملی

"تنظیم ناحیه اندازه گیری" (صفحه 30)

FOCUS

فوکوس می تواند به صورت خودکار یا دستی تنظیم شود.

جزئیات عملی

"تنظیم دستی فوکوس" (صفحه 27)

جلوه

فیلم یا تصاویر ثابت را با افکتهای خاص نظیر سوپیا یا سیاه و سفید ضبط می کند.

جزئیات عملی

"ضبط با استفاده از جلوه های مختلف" (صفحه 30)

کمک در فوکوس

خطوط بیرونی شیبی که روی آن فوکوس شده است برای یک فوکوس دقیق تر بصورت رنگی مشخص می شود.

جزئیات عملی

"استفاده از کمک فوکوس" (صفحه 27)

نور را تنظیم کنید

روشنایی کلی صفحه نمایش را تنظیم کنید.

جزئیات عملی

"تنظیم روشنایی" (صفحه 28)

سرعت شاتر (تنها برای GZ-HD620)

سرعت شاتر قابل تنظیم است.

جزئیات عملی

"تنظیم سرعت شاتر (026DH-ZG)" (صفحه 28)

توازن سفیدی

رنگ را متناسب با منبع نور تنظیم کنید.

جزئیات عملی

"تنظیم توازن سفیدی" (صفحه 29)

جبران نور زمینه

اگر موضوع به دلیل نور پس زمینه تاریک باشد، تصویر را تصحیح می کند.

جزئیات عملی

"تنظیم خنثی کردن نور پس زمینه" (صفحه 29)

منوی پخش (فیلم)

شما می توانید فیلمها را حذف کرده یا فیلم خاصی را جستجو کنید.

جزئیات	تنظیم
	حذف فیلمهای ناخواسته را حذف می کند. "حذف فایل نمایش داده شده فعلی" (صفحه 47) "حذف فایلهای انتخاب شده" (صفحه 48) "حذف تمام فایلها" (صفحه 49)
	عنوان تصویر تنها با انتخاب یک تاریخ ضبط و عنوان از لیست، یک فهرست پخش ایجاد کنید. "ایجاد فهرست پخش با عنوان" (صفحه 61)
	جستجو صفحه ایندکس فیلمها را بر اساس گروه، تاریخ ضبط یا رویداد مرتب می کند. "جستجوی بر اساس گروه" (صفحه 42) "جستجوی تاریخ" (صفحه 42) "جستجوی رویداد" (صفحه 43)
	لیست پخش فهرستهای پخش ایجاد شده را پخش کنید. "پخش فهرستهای پخش" (صفحه 46)
	ویرایش لیست پخش فهرست پخش را ایجاد یا ویرایش می کند. "ایجاد فهرست پخش از فیلمهای ضبط شده" (صفحه 62)
	پخش فایل دیگر فیلمهایی را با اطلاعات ناقص مدیریت پخش می کند. "پخش فیلمی با اطلاعات ناقص مدیریت" (صفحه 39)
	ویرایش <ul style="list-style-type: none"> • کپی فایلها را روی رسانه دیگر کپی می کند. "کپی کردن تمام فایل ها" (صفحه 69) "کپی کردن فایلهای انتخاب شده" (صفحه 70) • انتقال فایلها را به رسانه دیگر انتقال می دهد. "انتقال تمام فایلها" (صفحه 71) "انتقال فایل انتخاب شده" (صفحه 72) • محافظت/لغو فایلها را از حذف شدن تصادفی محافظت می کند. "حفاظت فایل نمایش داده شده فعلی" (صفحه 50) "حفاظت فایلهای انتخاب شده" (صفحه 51) "حفاظت از تمام فایلها" (صفحه 52) "برداشتن حفاظت از تمام فایلها" (صفحه 53) • تقسیم یک فیلم انتخاب شده را به دو قسمت تقسیم می کند. "تقسیم فایل ها" (صفحه 56) • برش بخش مورد نیاز از فیلم را انتخاب کرده و آن را به عنوان یک فایل جدید ذخیره کنید. "تصویربرداری از یک بخش مورد نیاز در فیلم" (صفحه 58) • واقعه را تغییر دهید تغییر رویداد ثبت شده. "تغییر رویداد فایل نمایش داده شده فعلی" (صفحه 54) "تغییر رویداد فایل انتخاب شده" (صفحه 55)
	ظهور - محو جلوه هایی را به ابتدا و انتهای فیلم های ضبط شده اضافه می کند. "پخش با جلوه های ویژه" (صفحه 40)
	نمایش روی صفحه نمایش با عدم نمایش مواردی مانند آیکونها را بر روی صفحه نمایش در هنگام پخش تنظیم می کند. "نمایش روی صفحه" (صفحه 106)

حذف

فیلمهای ناخواسته را حذف می کند.
جزئیات عملی
"حذف فایل نمایش داده شده فعلی" (صفحه 47)
"حذف فایلهای انتخاب شده" (صفحه 48)
"حذف تمام فایلها" (صفحه 49)

عنوان تصویر

تتها با انتخاب یک تاریخ ضبط و عنوان از لیست، یک فهرست پخش ایجاد کنید.
جزئیات عملی
"ایجاد فهرست پخش با عنوان" (صفحه 61)

جستجو

صفحه ایندکس فیلمها را بر اساس گروه، تاریخ ضبط یا رویداد مرتب می کند.
جزئیات عملی
"جستجوی بر اساس گروه" (صفحه 42)
"جستجوی تاریخ" (صفحه 42)
"جستجوی رویداد" (صفحه 43)

لیست پخش

فهرستهای پخش ایجاد شده را پخش کنید.
جزئیات عملی
"پخش فهرستهای پخش" (صفحه 46)

ویرایش لیست پخش

فهرستی را که فیلمهای مورد علاقه شما در آن مرتب شده است، فهرست پخش می نامند.
با ایجاد یک فهرست پخش، می توانید فیلمهای مورد علاقه خود را به ترتیب دلخواه پخش کنید.
حتی پس از اختصاص فیلم به یک فهرست پخش، نام اصلی آن تغییر نمی کند.
جزئیات عملی
"ایجاد فهرست پخش از فیلمهای ضبط شده" (صفحه 62)

پخش فایل دیگر

فیلمهایی را با اطلاعات ناقص مدیر بیت پخش می کند.
جزئیات عملی
"پخش فیلمی با اطلاعات ناقص مدیر بیت" (صفحه 39)

ویرایش

می توانید عملیاتی نظیر کپی کردن یا حفاظت از فیلمها را انجام دهید.

تنظیم	جزئیات
کپی	فایلها را روی رسانه دیگر کپی می کند. "کپی کردن تمام فایل ها" (صفحه 69) "کپی کردن فایلهای انتخاب شده" (صفحه 70)
انتقال	فایلها را به رسانه دیگر انتقال می دهد. "انتقال تمام فایلها" (صفحه 71) "انتقال فایل انتخاب شده" (صفحه 72)
محافظت/لغو	فایلها را از حذف شدن تصادفی محافظت می کند. "حفاظت فایل نمایش داده شده فعلی" (صفحه 50) "حفاظت فایلهای انتخاب شده" (صفحه 51) "حفاظت از تمام فایلها" (صفحه 52) "برداشتن حفاظت از تمام فایلها" (صفحه 53)
تقسیم	یک فیلم انتخاب شده را به دو قسمت تقسیم می کند. "تقسیم فایل ها" (صفحه 56)
برش	بخش مورد نیاز از فیلم را انتخاب کرده و آن را به عنوان یک فایل جدید ذخیره کنید. "تصویربرداری از یک بخش مورد نیاز در فیلم" (صفحه 58)
واقعه را تغییر دهید	تغییر رویداد ثبت شده. "تغییر رویداد فایل نمایش داده شده فعلی" (صفحه 54) "تغییر رویداد فایل انتخاب شده" (صفحه 55)

نمایش روی صفحه

نمایش یا عدم نمایش مواردی مانند آیکونها را بر روی صفحه نمایش در هنگام پخش تنظیم می کند.

تنظیم	جزئیات
خاموش	اصلاً نمایشی وجود ندارد.
نمایش همه موارد	همه چیز را نشان می دهد.
تنها نمایش تاریخ	فقط تاریخ را نشان می دهد.

نمایش مورد

1 حالت پخش را انتخاب کنید.

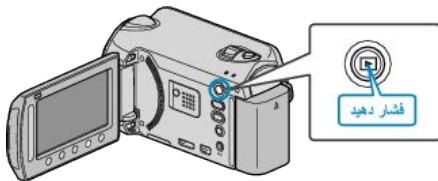

2 حالت فیلم را انتخاب کنید.



3 برای نمایش منو، را لمس کنید.

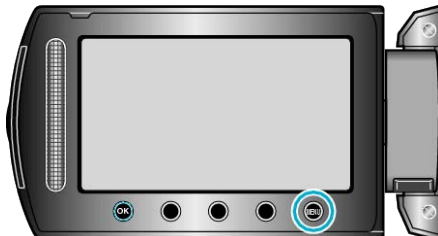

4 "نمایش روی صفحه" را انتخاب کرده و OK را لمس کنید.



کپی

فایلها را روی رسانه دیگر کپی می کند.

جزئیات عملی
"کپی کردن تمام فایل ها" (صفحه 69)
"کپی کردن فایلهای انتخاب شده" (صفحه 70)

انتقال

فایلها را به رسانه دیگر انتقال می دهد.

جزئیات عملی
"انتقال تمام فایلها" (صفحه 71)
"انتقال فایل انتخاب شده" (صفحه 72)

محافظت/لغو

فایلها را از حذف شدن تصادفی محافظت می کند.

جزئیات عملی
"حفاظت فایل نمایش داده شده فعلی" (صفحه 50)
"حفاظت فایلهای انتخاب شده" (صفحه 51)
"حفاظت از تمام فایلها" (صفحه 52)
"برداشتن حفاظت از تمام فایلها" (صفحه 53)

تقسیم

یک فیلم انتخاب شده را به دو قسمت تقسیم می کند.

جزئیات عملی
"تقسیم فایل ها" (صفحه 56)

برش

بخش مورد نیاز از فیلم را انتخاب کرده و آن را به عنوان یک فایل جدید ذخیره کنید.

جزئیات عملی
"تصویربرداری از یک بخش مورد نیاز در فیلم" (صفحه 58)

واقعه را تغییر دهید

تغییر رویداد ثبت شده.

جزئیات عملی
"تغییر رویداد فایل نمایش داده شده فعلی" (صفحه 54)
"تغییر رویداد فایل انتخاب شده" (صفحه 55)

ظهور- محو

جلوه هایی را به ابتدا و انتهای فیلم های ضبط شده اضافه می کند.

جزئیات عملی
"پخش با جلوه های ویژه" (صفحه 40)

منوی پخش (تصویر ثابت)

شما می توانید تصاویر را حذف کرده یا تصویر خاصی را جستجو کنید.

تجزیات	تنظیم
	حذف تصاویر ثابت ناخواسته را حذف می کند. "حذف فایل نمایش داده شده فعلی" (صفحه 47) "حذف فایل های انتخاب شده" (صفحه 48) "حذف تمام فایل ها" (صفحه 49)
	تاریخ جستجو شما می توانید تصاویر ثابت را بر اساس تاریخ ضبط جستجو و پخش کنید. "جستجوی تاریخ" (صفحه 42)
	ویرایش • کپی فایلها را روی رسانه دیگر کپی می کند. "کپی کردن تمام فایل ها" (صفحه 69) "کپی کردن فایل های انتخاب شده" (صفحه 70) • انتقال فایلها را به رسانه دیگر انتقال می دهد. "انتقال تمام فایل ها" (صفحه 71) "انتقال فایل انتخاب شده" (صفحه 72) • محافظت/لغو فایلها را از حذف شدن تصادفی محافظت می کند. "حفاظت فایل نمایش داده شده فعلی" (صفحه 50) "حفاظت فایل های انتخاب شده" (صفحه 51) "حفاظت از تمام فایل ها" (صفحه 52) "برداشتن حفاظت از تمام فایل ها" (صفحه 53)
	جلوه نمایش اسلاید می توان به گذار نمایش ترتیبی افکتهایی را اعمال کرد. "جلوه نمایش اسلاید" (صفحه 108)
	نمایش روی صفحه نمایش یا عدم نمایش مواردی مانند آیکونها را بر روی صفحه نمایش در هنگام پخش تنظیم می کند. "نمایش روی صفحه" (صفحه 108)

حذف

تصاویر ثابت ناخواسته را حذف می کند.

جزییات عملی

"حذف فایل نمایش داده شده فعلی" (صفحه 47)

"حذف فایل های انتخاب شده" (صفحه 48)

"حذف تمام فایل ها" (صفحه 49)

تاریخ جستجو

شما می توانید تصاویر ثابت را بر اساس تاریخ ضبط جستجو و پخش کنید.

جزییات عملی

"جستجوی تاریخ" (صفحه 42)

ویرایش

می توانید عملیاتی نظیر کپی کردن یا حفاظت از تصاویر ثابت را انجام دهید.

تجزیات	تنظیم
	کپی فایلها را روی رسانه دیگر کپی می کند. "کپی کردن تمام فایل ها" (صفحه 69) "کپی کردن فایل های انتخاب شده" (صفحه 70)
	انتقال فایلها را به رسانه دیگر انتقال می دهد. "انتقال تمام فایل ها" (صفحه 71) "انتقال فایل انتخاب شده" (صفحه 72)
	محافظت/لغو فایلها را از حذف شدن تصادفی محافظت می کند. "حفاظت فایل نمایش داده شده فعلی" (صفحه 50) "حفاظت فایل های انتخاب شده" (صفحه 51) "حفاظت از تمام فایل ها" (صفحه 52) "برداشتن حفاظت از تمام فایل ها" (صفحه 53)

کپی

فایلها را روی رسانه دیگر کپی می کند.

جزییات عملی

"کپی کردن تمام فایل ها" (صفحه 69)

"کپی کردن فایل های انتخاب شده" (صفحه 70)

محافظت/لغو

فایلها را از حذف شدن تصادفی محافظت می کند.

جزییات عملی

"حفاظت فایل نمایش داده شده فعلی" (صفحه 50)

"حفاظت فایل های انتخاب شده" (صفحه 51)

"حفاظت از تمام فایل ها" (صفحه 52)

"برداشتن حفاظت از تمام فایل ها" (صفحه 53)

انتقال

فایلها را به رسانه دیگر انتقال می دهد.

جزییات عملی

"انتقال تمام فایل ها" (صفحه 71)

"انتقال فایل انتخاب شده" (صفحه 72)

جلوه نمایش اسلاید

می توان به گذار نمایش ترتیبی افکنهایی را اعمال کرد.

تنظیم	جزئیات
اسلاید	صفحه نمایش را با حرکت از راست به چپ تغییر می دهد.
پرده	صفحه نمایش را به وسیله تقسیم به نوارهای عمودی تغییر می دهد.
شطرنجی	صفحه نمایش را با تغییر توسط الگوی شطرنجی عوض می کند.
تصادفی	صفحه نمایش را با یک افکت تصادفی از "اسلاید"، "پرده" و "شطرنجی" عوض می کند.

نمایش روی صفحه

نمایش یا عدم نمایش مواردی مانند آیکونها را بر روی صفحه نمایش در هنگام پخش تنظیم می کند.

تنظیم	جزئیات
خاموش	اصلاً نمایشی وجود ندارد.
نمایش همه موارد	همه چیز را نشان می دهد.
تنها نمایش تاریخ	فقط تاریخ را نشان می دهد.

نمایش مورد

1 حالت پخش را انتخاب کنید.

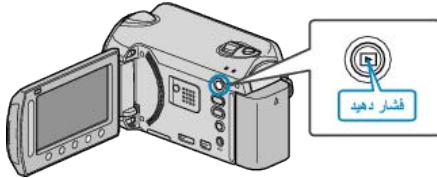

2 حالت تصویر ثابت را انتخاب کنید.



3 برای نمایش منو، را لمس کنید.

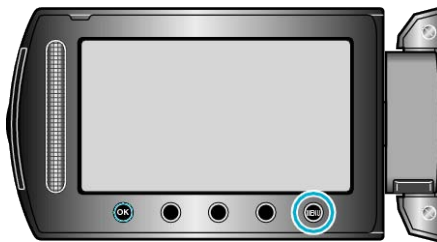

4 "نمایش روی صفحه" را انتخاب کرده و OK را لمس کنید.



نمایش مورد

1 حالت پخش را انتخاب کنید.

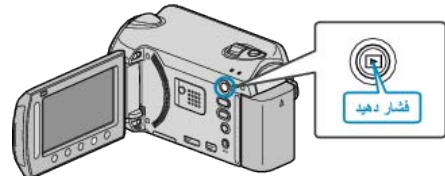

2 حالت تصویر ثابت را انتخاب کنید.

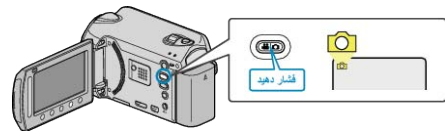

3 برای نمایش منو، را لمس کنید.

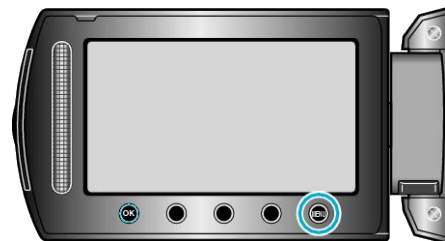

4 "جلوه نمایش اسلاید" را انتخاب کرده و OK را لمس کنید.



منوی تنظیمات نمایش

شما می توانید تنظیمات مختلف صفحه نمایش نظیر روشنایی صفحه LCD و غیره را انجام دهید.

جزئیات	تنظیم
زبان روی صفحه نمایش را می توانید تغییر دهید. "EGAUGNAL" (صفحه 109)	LANGUAGE
ترتیب قالب نمایش سال، ماه، روز و ساعت (24 ساعته/12 ساعته) را تعیین می کند. "انتخاب نمایش تاریخ" (صفحه 109)	انتخاب نمایش تاریخ
روشنایی صفحه نمایش LCD را تنظیم می کند. "روشنایی مانیتور" (صفحه 110)	روشنایی مانیتور
روشنایی نور پس زمینه صفحه نمایش را تنظیم می کند. "نور زمینه مانیتور" (صفحه 111)	نور زمینه مانیتور
رنگ خطوط بیرونی یک شیء فوکوس شده را هنگام استفاده از "کمک فوکوس" تعیین می کند. "رنگ کمک فوکوس" (صفحه 111)	رنگ کمک فوکوس

انتخاب نمایش تاریخ

ترتیب قالب نمایش سال، ماه، روز و ساعت (24 ساعته/12 ساعته) را تعیین می کند.

1 برای نمایش منو، OK را لمس کنید.

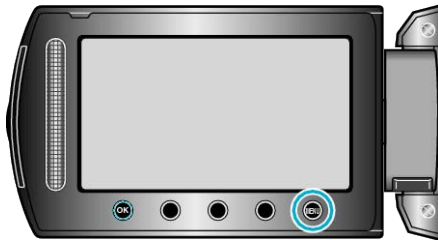

2 "تنظیمات نمایش" را انتخاب کرده و OK را لمس کنید.



3 "انتخاب نمایش تاریخ" را انتخاب کرده و OK را لمس کنید.



4 نوع نمایش تاریخ و ساعت را تنظیم کنید.



- برای نمایش تاریخ، روی هر قالبی از "year.month.day"، "month.day.year" و "day.month.year" تنظیم کنید.
- برای نمایش ساعت، روی هر قالبی از "12h" و "24h" تنظیم کنید.
- برای جابجایی مکان نما، دکمه های عملیاتی "←"/"→" را لمس کنید.
- بعد از تنظیم، OK را لمس کنید.

LANGUAGE

زبان روی صفحه نمایش را می توانید تغییر دهید.

1 برای نمایش منو، OK را لمس کنید.

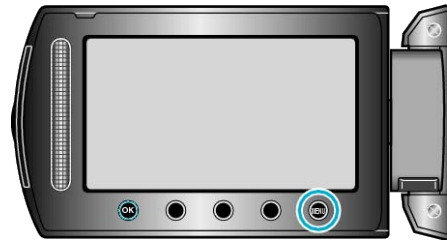

2 "تنظیمات نمایش" را انتخاب کرده و OK را لمس کنید.



3 "LANGUAGE" را انتخاب کرده و OK را لمس کنید.



4 زبان مورد نظر را انتخاب کرده و OK را لمس کنید.



روشنایی مانیتور

روشنایی صفحه نمایش LCD را تنظیم می کند.

1 برای نمایش منو، **MENU** را لمس کنید.

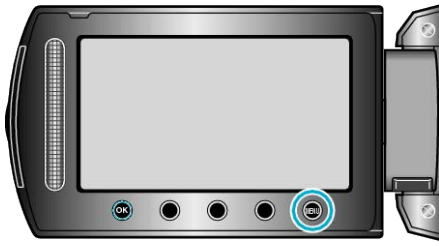

2 "تنظیمات نمایش" را انتخاب کرده و **OK** را لمس کنید.



3 "روشنایی مانیتور" را انتخاب کرده و **OK** را لمس کنید.



4 روشنایی صفحه نمایش را تنظیم کنید.

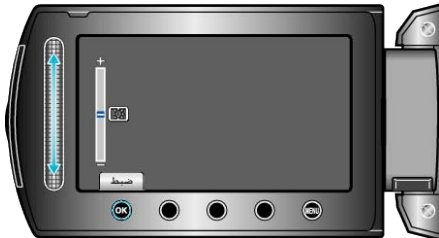

- برای افزایش روشنایی به سمت بالا بلغزانید.
- برای کاهش روشنایی به سمت پایین بلغزانید.
- بعد از تنظیم، **OK** را لمس کنید.

سبک ساعت

سبک ساعت این دستگاه بسته به مدل آن متفاوت می باشد.



- ترتیب "سال، ماه، روز، زمان" بسته به سبک نمایش تاریخ تغییر می کند.

رنگ کمک فوکوس

رنگ خطوط بیرونی یک شیء فوکوس شده را هنگام استفاده از "کمک فوکوس" تعیین می کند.

تنظیم	جزئیات
قرمز	خطوط بیرونی شیء فوکوس شده را با رنگ قرمز مشخص می کند.
سبز	خطوط بیرونی شیء فوکوس شده را با رنگ سبز مشخص می کند.
آبی	خطوط بیرونی شیء فوکوس شده را با رنگ آبی مشخص می کند.

نمایش مورد

1 برای نمایش منو،  را لمس کنید.

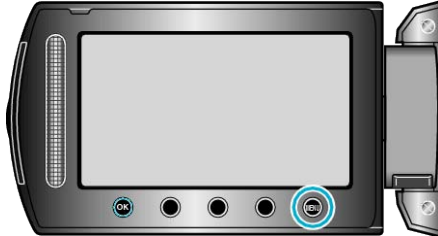

2 "تنظیمات نمایش" را انتخاب کرده و  را لمس کنید.



3 "رنگ کمک فوکوس" را انتخاب کرده و  را لمس کنید.



نور زمینه مانیتور

روشنایی نور پس زمینه صفحه نمایش را تنظیم می کند.

تنظیم	جزئیات
روشن تر	پس زمینه صفحه نمایش را بدون توجه به شرایط محیطی روشن می کند.
استاندارد	با این انتخاب به افزایش عمر باتری کمک می شود.
خودکار	هنگام استفاده در محیط سرباز، روشنایی را به طور خودکار روی "روشن تر" و هنگام استفاده در محیطهای سربسته روی "استاندارد" تنظیم می کند.

نمایش مورد

1 برای نمایش منو،  را لمس کنید.

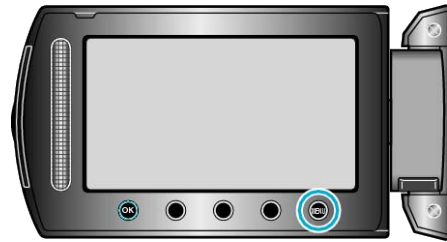

2 "تنظیمات نمایش" را انتخاب کرده و  را لمس کنید.



3 "نور زمینه مانیتور" را انتخاب کرده و  را لمس کنید.



تنظیم ساعت

ساعت فعلی را مجدداً تنظیم می کند یا در صورت استفاده از دستگاه در کشورهای دیگر روی ساعت محلی تنظیم می کند.

تنظیم	جزئیات
تنظیم ساعت	ساعت فعلی را مجدداً تنظیم می کند یا تنظیمات را تغییر می دهد. "تنظیم مجدد ساعت" (صفحه 15)
تنظیم ناحیه	تنها با انتخاب مقصد، ساعت این دستگاه را هنگام استفاده از آن در کشورهای دیگر روی ساعت محلی تنظیم می کند. "تنظیم ساعت با زمان محلی در هنگام سفر" (صفحه 18)
تعیین برای تنظیم فصلی زمان	استفاده یا عدم استفاده از ساعت تابستانی در مقصد سفر را تعیین می کند. "تنظیم ساعت تابستانی" (صفحه 19)

نکته:

- ساعت تابستانی، سیستم جلو بردن ساعت به میزان 1 ساعت برای مدت زمانی مشخص در تابستان است. این سیستم اصولاً در کشورهای غربی استفاده می شود.

تغییر تنظیمات

1 برای نمایش منو، **(M)** را لمس کنید.

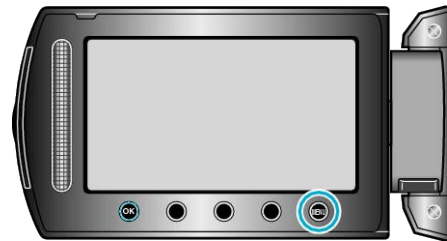

2 "تنظیم ساعت" را انتخاب کرده و **(OK)** را لمس کنید.



شما می توانید تنظیمات مختلف دوربین نظیر صداهای عملیاتی را تنظیم کنید.

تنظیم	جزئیات
نمایش	قابلیتهای ویژه این دستگاه را به شکل خلاصه معرفی می کند. "نمایش" (صفحه 114)
خاموشی خودکار	با این تنظیم، از وضعیت فراموش شدن خاموش کردن دوربین جلوگیری می کند. "خاموشی خودکار" (صفحه 114)
صدای عملکرد	صداهای عملیاتی را فعال یا غیرفعال می کند. "صدای عملکرد" (صفحه 115)
دکمه ضبط	دکمه REC را روی صفحه نمایش LCD نشان می دهد و امکان استفاده از آن را به عنوان دکمه START/STOP فراهم می کند. "دکمه ضبط" (صفحه 115)
ری استارت سریع	ظرف مدت 5 دقیقه پس از بسته شدن صفحه نمایش LCD، مصرف برق را تا 1/3 میزان مصرف زمان ضبط کاهش می دهد. "ری استارت سریع" (صفحه 116)
FREE-FALL سنسور	در صورت زمین افتادن این دستگاه، از آسیب وارد آمدن به دیسک سخت جلوگیری می کند. "LLAF-EERF سنسور" (صفحه 116)
ریموت (تنها برای GZ-HD620)	اداره کردن این دستگاه با استفاده از دستگاه کنترل از راه دور را ممکن می کند. "ریموت (تنها برای 026DH-ZG)" (صفحه 117)
فاینا لایز خودکار (تنها برای GZ-HD620)	دیسک های ایجاد شده را روی یک وضعیت "قابل خواندن" که روی یک دستگاه رایت DVD قابل پخش می باشد، تنظیم می کند. "فاینا لایز خودکار (تنها برای 026DH-ZG)" (صفحه 117)
بروزرسانی	عملکردهای این دستگاه را به جدیدترین نسخه ارتقاء می دهد. "بروزرسانی" (صفحه 118)
پیش تنظیم کارخانه	تمام تنظیمات را به مقادیر پیش فرض باز می گرداند. "پیش تنظیم کارخانه" (صفحه 118)

خاموشی خودکار

با این تنظیم، از وضعیت فراموش شدن خاموش کردن دوربین جلوگیری می کند.

تنظیم	جزئیات
خاموش	دستگاه حتی در صورتی که به مدت 5 دقیقه از آن استفاده نشود، خاموش نمی شود.
روشن	در صورتی که به مدت 5 دقیقه از دستگاه استفاده نشود، آن را به طور خودکار خاموش می کند.

نکته:

- هنگام استفاده از باتری در صورتی که به مدت 5 دقیقه از دستگاه استفاده نشود، آن را به طور خودکار خاموش می کند.
- هنگام استفاده از آداپتور برق متناوب، دوربین وارد حالت آماده به کار می شود.

نمایش مورد

1 برای نمایش منو، **MENU** را لمس کنید.

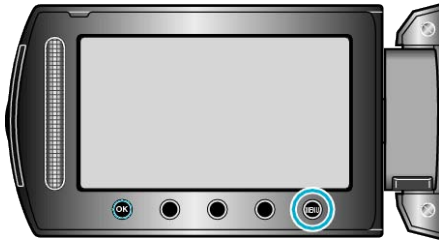

2 "تنظیمات پایه" را انتخاب کرده و **OK** را لمس کنید.



3 "خاموشی خودکار" را انتخاب کرده و **OK** را لمس کنید.



نمایش

پخش حالت دمو را که معرفی قابلیت های این دستگاه است، شروع می کند.

تنظیم	جزئیات
خاموش	عملکرد را غیرفعال می کند.
روشن	نمایشی از قابلیت های ویژه دستگاه را ارائه می کند.

نمایش حالت دمو

- 1 بسته باتری و کارت SD را خارج کنید.
 - 2 آداپتور برق متناوب را وصل کنید.
 - 3 صفحه نمایش LCD را باز کرده و دوربین را روشن کنید.
- پخش نمایش معرفی پس از 3 دقیقه شروع می شود.
 - برای توقف پخش، **OK** را لمس کنید.

نکته:

- این وضعیت در حالت پخش قابل وجود ندارد.

نمایش مورد

1 برای نمایش منو، **MENU** را لمس کنید.

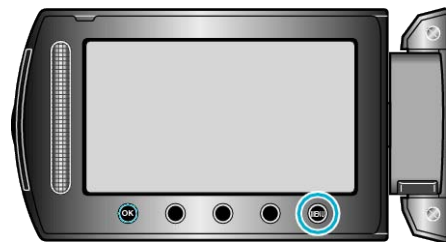

2 "تنظیمات پایه" را انتخاب کرده و **OK** را لمس کنید.



3 "نمایش" را انتخاب کرده و **OK** را لمس کنید.



دکمه ضبط

دکمه "ضبط" را روی صفحه نمایش LCD نشان می دهد و امکان استفاده از آن را به عنوان دکمه شروع/توقف فراهم می کند.

تنظیم	جزئیات
خاموش	نمایشی وجود ندارد.
روشن	دکمه REC را روی صفحه نمایش LCD نشان می دهد.

نمایش مورد

1 برای نمایش منو، **MENU** را لمس کنید.

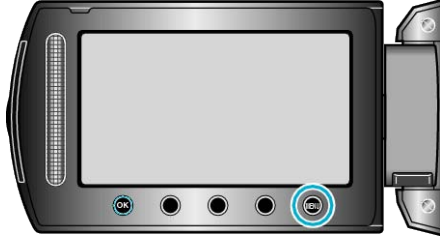

2 "تنظیمات پایه" را انتخاب کرده و **OK** را لمس کنید.



3 "دکمه ضبط" را انتخاب کرده و **OK** را لمس کنید.



صدای عملکرد

صداهای عملیاتی را فعال یا غیرفعال می کند.

تنظیم	جزئیات
خاموش	صداهای عملیاتی را قطع می کند.
روشن	صداهای عملیاتی را فعال می کند.

نمایش مورد

1 برای نمایش منو، **MENU** را لمس کنید.

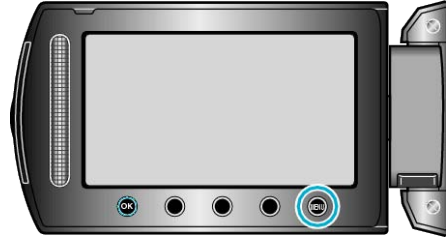

2 "تنظیمات پایه" را انتخاب کرده و **OK** را لمس کنید.



3 "صدای عملکرد" را انتخاب کرده و **OK** را لمس کنید.



FREE-FALL سنسور

در صورت زمین افتادن این دستگاه، از آسیب وارد آمدن به دیسک سخت جلوگیری می کند.

تنظیم	جزئیات
خاموش	عملکرد را غیرفعال می کند.
روشن	با تشخیص افتادن، برق این دستگاه را بطور خودکار خاموش می کند.

احتیاط:

- این عملکرد حفاظت کامل از HDD را تضمین نمی کند.

نمایش مورد

1 برای نمایش منو، **MENU** را لمس کنید.

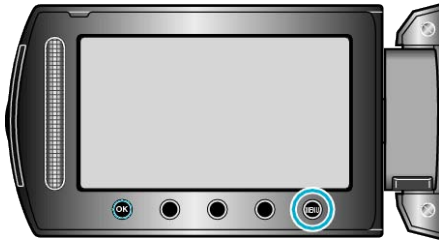

2 "تنظیمات پایه" را انتخاب کرده و **OK** را لمس کنید.



3 "FREE-FALL سنسور" را انتخاب کرده و **OK** را لمس کنید.



ری استارت سریع

امکان انجام ضبط را بلافاصله پس از باز شدن صفحه نمایش LCD فراهم می کند.

تنظیم	جزئیات
خاموش	عملکرد را غیرفعال می کند.
روشن	در صورت باز شدن دوباره صفحه نمایش LCD ظرف مدت 5 دقیقه، امکان روشن شدن سریع دوربین را فراهم می کند.

نمایش مورد

1 برای نمایش منو، **MENU** را لمس کنید.

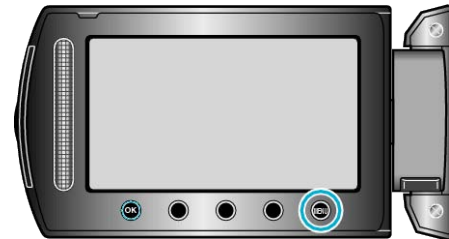

2 "تنظیمات پایه" را انتخاب کرده و **OK** را لمس کنید.



3 "ری استارت سریع" را انتخاب کرده و **OK** را لمس کنید.



- مصرف برق ظرف مدت 5 دقیقه پس از بسته شدن صفحه نمایش LCD، تا 1/3 میزان مصرف زمان ضبط کاهش می یابد.

فاینالایز خودکار (تنها برای GZ-HD620)

دیسک های ایجاد شده را روی یک وضعیت "قابل خواندن" که روی یک دستگاه رایت DVD قابل پخش می باشد، تنظیم می کند.

تنظیم	جزئیات
خاموش	دیسک های ایجاد شده را قابل ضبط می کند (غیرقابل پخش روی دستگاه هایی غیر از این دستگاه).
روشن	دیسک های ایجاد شده را نهایی سازی می کند تا بتوانند روی یک دستگاه رایت DVD پخش شوند.

نکته:

- دیسک های تصویری DVD بطور خودکار و با توجه به تنظیمات، نهایی می شوند.

نمایش مورد

1 برای نمایش منو، **MENU** را لمس کنید.

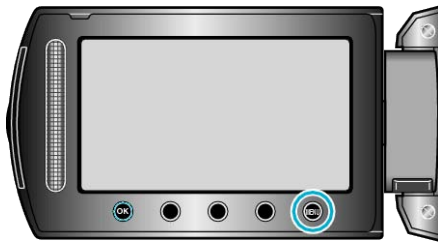

2 "تنظیمات پایه" را انتخاب کرده و **OK** را لمس کنید.



3 "فاینالایز خودکار" را انتخاب کرده و **OK** را لمس کنید.



ریموت (تنها برای GZ-HD620)

اداره کردن این دستگاه با استفاده از دستگاه کنترل از راه دور را ممکن می کند.

تنظیم	جزئیات
خاموش	سیگنال های عملیات را از دستگاه کنترل از راه دور دریافت نمی کند.
روشن	سیگنال های عملیات را از دستگاه کنترل از راه دور دریافت می کند.

نمایش مورد

1 برای نمایش منو، **MENU** را لمس کنید.

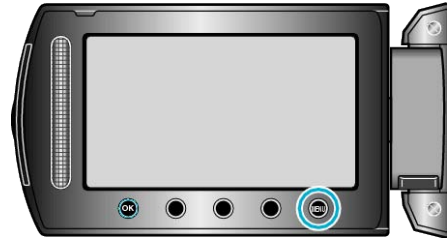

2 "تنظیمات پایه" را انتخاب کرده و **OK** را لمس کنید.



3 "ریموت" را انتخاب کرده و **OK** را لمس کنید.



بروزرسانی

عملکردهای این دستگاه را به جدیدترین نسخه ارتقاء می دهد. برای اطلاع از جزئیات به صفحه اصلی JVC مراجعه کنید. (در صورتی که هیچ برنامه ای برای به روز رسانی نرم افزار این دستگاه وجود نداشته باشد، هیچ موردی در صفحه خانگی ارائه نخواهد شد.)

پیش تنظیم کارخانه

تمام تنظیمات را به مقادیر پیش فرض باز می گرداند.

1 برای نمایش منو، **Menu** را لمس کنید.

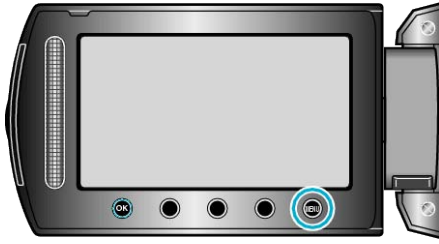

2 "تنظیمات پایه" را انتخاب کرده و **OK** را لمس کنید.



3 "پیش تنظیم کارخانه" را انتخاب کرده و **OK** را لمس کنید.



4 "بله" را انتخاب کرده و **OK** را لمس کنید.



• تمام تنظیمات به مقدار پیش فرض خود باز می گردند.

منوی تنظیمات اتصال

شما می توانید برای اتصال به تلویزیون یا ضبط کننده DVD تنظیمات مختلفی را انجام دهید.

تنظیم	جزئیات
نمایش روی تلویزیون	آیکونها و تاریخ/ساعت را روی صفحه تلویزیون نشان می دهد. "نمایش روی تلویزیون" (صفحه 119)
خروجی ویدئو	نسبت تصویر (16:9 یا 4:3) را متناسب با تلویزیون مورد استفاده تعیین می کند. "خروجی ویدئو" (صفحه 119)
خروجی COMPONENT	تعریف خروجی ویدئوی رابط کامپوننت را تنظیم می کند. "خروجی TNENOPMOC" (صفحه 120)
خروجی HDMI	تعریف خروجی ویدئوی رابط HDMI mini را تنظیم می کند. "خروجی IMDH" (صفحه 120)
HDMI کنترل	وقتی تلویزیون و این دستگاه با استفاده از رابط HDMI mini به هم وصل شده اند، عملیات پیوند یافته را روشن/خاموش می کند. "کنترل IMDH" (صفحه 121)

خروجی ویدئو

نسبت تصویر (16:9 یا 4:3) را متناسب با تلویزیون مورد استفاده تعیین می کند.

تنظیم	جزئیات
16:9	این مورد را هنگام اتصال به یک تلویزیون صفحه عریض (16:9) انتخاب کنید.
4:3	این مورد را هنگام اتصال به یک تلویزیون معمولی (4:3) انتخاب کنید.

نمایش مورد

1 برای نمایش منو،  را لمس کنید.

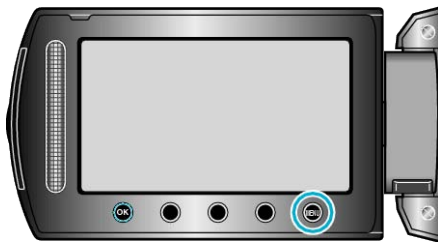

2 "تنظیمات اتصال" را انتخاب کرده و  را لمس کنید.



3 "خروجی ویدئو" را انتخاب کرده و  را لمس کنید.



نمایش روی تلویزیون

آیکونها و تاریخ/ساعت را روی صفحه تلویزیون نشان می دهد.

تنظیم	جزئیات
خاموش	آیکونها و تاریخ/ساعت را روی تلویزیون نشان نمی دهد.
روشن	آیکونها و تاریخ/ساعت را روی تلویزیون نشان می دهد.

نمایش مورد

1 برای نمایش منو،  را لمس کنید.

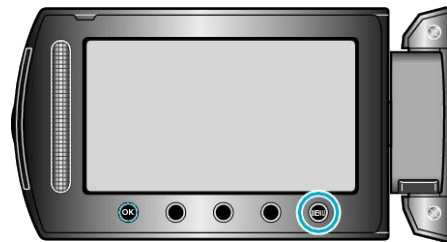

2 "تنظیمات اتصال" را انتخاب کرده و  را لمس کنید.



3 "نمایش روی تلویزیون" را انتخاب کرده و  را لمس کنید.



خروجی HDMI

تعریف خروجی ویدئوی رابط HDMI mini را تنظیم می کند.

تنظیم	جزئیات
خودکار 1	معمولاً توصیه می شود "خودکار 1" را انتخاب کنید.
خودکار 2	این گزینه را وقتی فیلم به درستی در "خودکار 1" ظاهر نمی شود انتخاب کنید.
576p	این گزینه را وقتی فیلم به درستی در "خودکار 2" ظاهر نمی شود انتخاب کنید.

نکته:

- "1080P" وقتی یک تلویزیون سازگار با 1080p به این دستگاه وصل شده است، در حالت پخش روی صفحه نمایش LCD نمایش داده خواهد شد.

نمایش مورد

1 برای نمایش منو، **MENU** را لمس کنید.

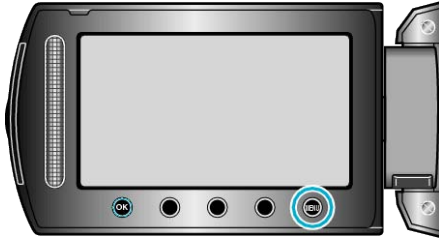

2 "تنظیمات اتصال" را انتخاب کرده و **OK** را لمس کنید.



3 "خروجی HDMI" را انتخاب کرده و **OK** را لمس کنید.



خروجی COMPONENT

تعریف خروجی ویدئوی رابط کامپوننت را تنظیم می کند.

تنظیم	جزئیات
576i	با اندازه 576i خروجی می دهد.
1080i	با اندازه 1080i خروجی می دهد.

نمایش مورد

1 برای نمایش منو، **MENU** را لمس کنید.

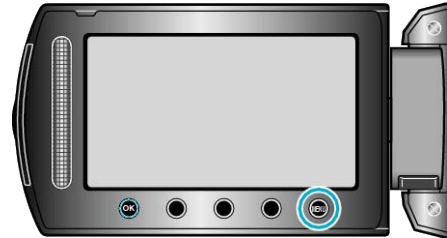

2 "تنظیمات اتصال" را انتخاب کرده و **OK** را لمس کنید.



3 "خروجی COMPONENT" را انتخاب کرده و **OK** را لمس کنید.



کنترل HDMI

وقتی تلویزیون و این دستگاه با استفاده از رابط HDMI mini به هم وصل شده اند، عملیات پیوند یافته را روشن/خاموش می کند.

تظیم	جزئیات
خاموش	عملیات پیوند یافته را خاموش می کند.
روشن	عملیات پیوند یافته را روشن می کند.

نمایش مورد

1 برای نمایش منو، **OK** را لمس کنید.

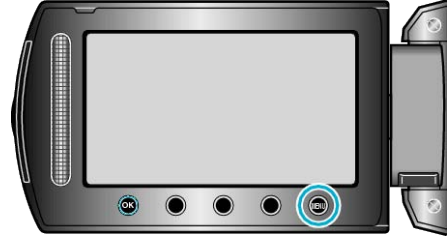

2 "تنظیمات اتصال" را انتخاب کرده و **OK** را لمس کنید.



3 "کنترل HDMI" را انتخاب کرده و **OK** را لمس کنید.



منوی تنظیمات رسانه

شما می توانید تنظیمات مختلفی را برای رسانه ضبط انجام دهید.

تنظیم	جزئیات
رسانه ضبط برای ویدیو	رسانه ضبط/پخش را برای فیلمها تعیین می کند. "رسانه ضبط برای ویدیو" (صفحه 122)
رسانه ضبط برای تصویر	رسانه ضبط/پخش را برای تصاویر ثابت تعیین می کند. "رسانه ضبط برای تصویر" (صفحه 122)
هارددیسک فرمت شود	تمام فایل های روی دیسک سخت را حذف می کند. "هارددیسک فرمت شود" (صفحه 123)
کارت SD فرمت شود	تمام فایل های روی کارت microSD را حذف می کند. "کارت DS فرمت شود" (صفحه 123)
حذف داده ها در هارد	این فرآیند را در هنگام دور انداختن دستگاه یا واگذاری آن به شخص دیگر انجام دهید. "حذف داده ها در هارد" (صفحه 124)

رسانه ضبط برای ویدیو

رسانه ضبط/پخش را برای فیلمها تعیین می کند.

تنظیم	جزئیات
HDD	فیلم ها را بر روی HDD این دستگاه ضبط می کند.
SD	فیلمها را روی کارت microSD ضبط می کند.

رسانه ضبط برای تصویر

رسانه ضبط/پخش را برای تصاویر ثابت تعیین می کند.

تنظیم	جزئیات
HDD	تصاویر ثابت را بر روی HDD این دستگاه ضبط می کند.
SD	تصاویر ثابت را روی کارت microSD ضبط می کند.

نمایش مورد

1 برای نمایش منو، را لمس کنید.

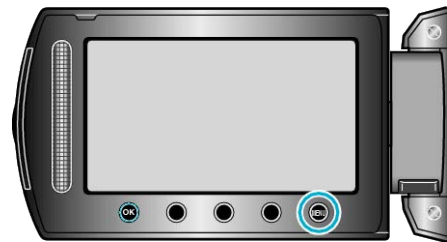

2 "تنظیمات رسانه" را انتخاب کرده و را لمس کنید.



3 "رسانه ضبط برای ویدیو" را انتخاب کرده و را لمس کنید.



نمایش مورد

1 برای نمایش منو، را لمس کنید.

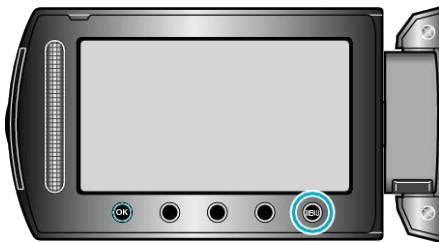

2 "تنظیمات رسانه" را انتخاب کرده و را لمس کنید.



3 "رسانه ضبط برای تصویر" را انتخاب کرده و را لمس کنید.



کارت SD فرمت شود

تمام فایل‌های روی کارت microSD را حذف می‌کند.

جزئیات	تنظیم
تمام فایل‌های روی کارت microSD را حذف می‌کند.	فایل
کلید فایل‌های روی کارت microSD را حذف می‌کند و تعداد پوشه‌ها و فایل‌ها را به عدد "1" می‌رساند.	فایل + شماره مدیریت

احتیاط:

- در صورتی که کارت microSD وارد نشده باشد، امکان انتخاب وجود ندارد.
- با فرمت شدن کارت، تمام داده‌های کارت حذف می‌شوند.
- قبل از فرمت کردن، از تمام فایل‌های موجود روی کارت در رایانه کپی بگیرید.
- از آنجا که فرآیند فرمت کردن کمی زمان می‌برد، دقت کنید که بسته باتری کاملاً شارژ شده باشد.
- همچنین می‌توانید آداپتور برق متناوب را وصل کنید.
- یک کارت microSD به تازگی خریداری شده را قبل از استفاده، با این دستگاه فرمت کنید.

نمایش مورد

1 برای نمایش منو، **OK** را لمس کنید.

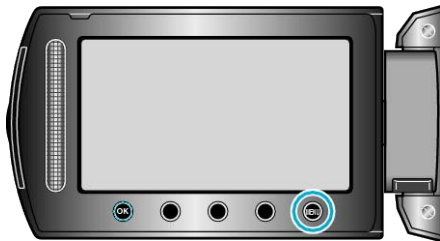

2 "تنظیمات رسانه" را انتخاب کرده و **OK** را لمس کنید.



3 "کارت SD فرمت شود" را انتخاب کرده و **OK** را لمس کنید.



4 تنظیمات را انتخاب کرده و **OK** را لمس کنید.



5 "بله" را انتخاب کرده و **OK** را لمس کنید.



• بعد از فرمت کردن، **OK** را لمس کنید.

هارددیسک فرمت شود

تمام فایل‌های روی دیسک سخت را حذف می‌کند.

جزئیات	تنظیم
تمام فایل‌های روی دیسک سخت را حذف می‌کند.	فایل
کلید فایل‌های روی دیسک سخت داخلی را حذف می‌کند و تعداد پوشه‌ها و فایل‌ها را به عدد "1" می‌رساند.	فایل + شماره مدیریت

احتیاط:

- با فرمت شدن دیسک سخت، تمام داده‌های آن حذف می‌شود.
- قبل از فرمت کردن، از تمام فایل‌های موجود بر روی دیسک سخت در رایانه کپی بگیرید.
- از آنجا که فرآیند فرمت کردن کمی زمان می‌برد، دقت کنید که بسته باتری کاملاً شارژ شده باشد.
- همچنین می‌توانید آداپتور برق متناوب را وصل کنید.

نمایش مورد

1 برای نمایش منو، **OK** را لمس کنید.



2 "تنظیمات رسانه" را انتخاب کرده و **OK** را لمس کنید.



3 "هارددیسک فرمت شود" را انتخاب کرده و **OK** را لمس کنید.



4 تنظیمات را انتخاب کرده و **OK** را لمس کنید.



5 "بله" را انتخاب کرده و **OK** را لمس کنید.



• بعد از فرمت کردن، **OK** را لمس کنید.

حذف داده ها در هارد

این فرآیند را در هنگام دور انداختن دستگاه یا واگذاری آن به شخص دیگر انجام دهید.

1 برای نمایش منو، **OK** را لمس کنید.

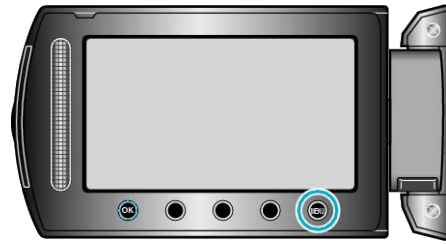

2 "تنظیمات رسانه" را انتخاب کرده و **OK** را لمس کنید.



3 "حذف داده ها در هارد" را انتخاب کرده و **OK** را لمس کنید.



4 "بله" را انتخاب کرده و **OK** را لمس کنید.



• بعد از حذف داده ها، **OK** را لمس کنید.

احتیاط:

• از آنجا که حذف داده ها کمی زمان می برد، آداپتور برق متناوب را وصل کنید.

نکته:

• برای سخت تر کردن بازگردانی داده ها، این فرآیند را تکرار کنید.

پشت

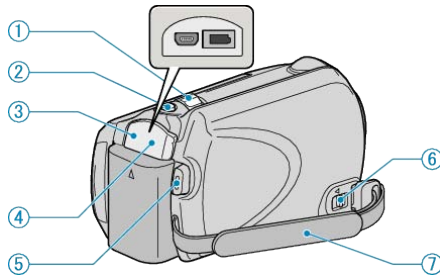

- 1** اهرم زوم/تنظیم میزان صدا
 - هنگام تصویر برداری: دامنه تصویربرداری را تعیین کنید.
 - هنگام پخش (صفحه ایندکس): تعداد تصاویر در حال نمایش را تغییر می دهد.
 - در طول پخش فیلم: میزان صدا را تنظیم کنید.
- 2** دکمه SNAPSHOT (ضبط تصویر ثابت)
 - یک تصویر ثابت می گیرد.
- 3** ترمینال USB
 - با استفاده از کابل USB به رایانه متصل می شود.
- 4** ترمینال جریان مستقیم
 - برای شارژ باتری به آداپتور جریان متناوب متصل می شود.
- 5** دکمه START/STOP (ضبط فیلم)
 - ضبط فیلم را شروع/متوقف می کند.
- 6** اهرم آزاد سازی بند دستگیره
 - امکان جداسازی بند دستگیره و استفاده از آن را به عنوان بند حمل فراهم می کند.
- 7** بند دستگیره
 - دست خود را وارد بند دستگیره کنید تا دستگاه به طور محکم نگه داشته شود.
 - "نگهداری این دستگاه" (صفحه 16)

جلو

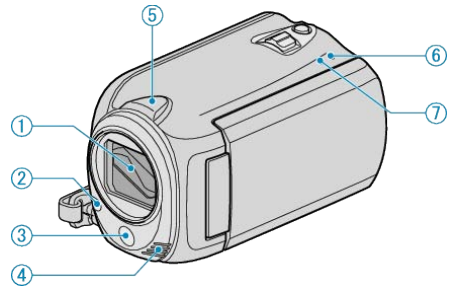

- 1** لنز/درپوش لنز (تنها برای GZ-HD620)
 - لنز و پوشش لنز را لمس نکنید.
 - هنگام ضبط فیلم، انگشتان خود را جلوی لنز قرار ندهید.
 - "وصل کردن درپوش لنز (تنها برای مدل 005DH-ZG)" (صفحه 17)
- 2** نور (تنها برای GZ-HD620)
 - هنگام تصویربرداری در مکانهای تاریک، از نور استفاده کنید.
 - "نور (تنها برای 026DH-ZG)" (صفحه 95)
- 3** حسگر راه دور (تنها برای GZ-HD620)
 - هنگام استفاده از دستگاه کنترل از راه دور، انگشتان خود را جلوی حسگر قرار ندهید.
- 4** میکروفن استریو
 - هنگام ضبط فیلم، انگشتان خود را جلوی میکروفن قرار ندهید.
- 5** حسگر دوربین
 - هنگام ضبط فیلم، انگشتان خود را جلوی حسگر قرار ندهید.
- 6** لامپ POWER/CHARGE
 - در صورت روشن شدن: "روشن" کردن
 - چشمک می زند: در حال شارژ کردن است
 - خاموش می شود: شارژ تمام شده است
- 7** لامپ ACCESS
 - در صورت روشن بودن یا چشمک زدن لامپ، ضبط یا پخش در حال انجام است.
 - بسته باتری، آداپتور برق متناوب یا کارت microSD را خارج نکنید.

پایین

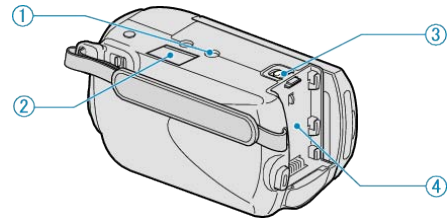

1 سریپیچ نصب سه پایه
"گذاشتن سه پایه" (صفحه 17)

2 شکاف کارت microSD
• کارت microSD اختیاری را وارد کنید.
"قرار دادن DSorcim درون دستگاه" (صفحه 13)

3 اهرم رهاسازی باتری
"شارژ کردن بسته باتری" (صفحه 12)

4 پایه باتری
"شارژ کردن بسته باتری" (صفحه 12)

داخلی

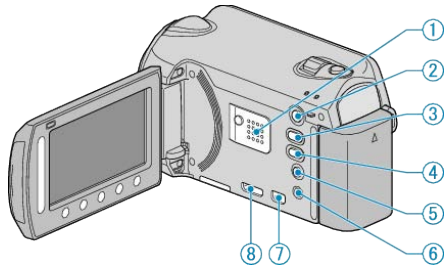

1 بلندگو

• در هنگام پخش، صدا را خارج می کند.

2 دکمه [پخش]

• بین حالت های ضبط و پخش جابجا می شود.

3 دکمه [فیلم/تصویر ثابت]

• بین فیلم و تصویر ثابت جابجا می شود.

4 دکمه *UPLOAD/EXPORT* (بارگذاری/صدور به iTunes*)

• ضبط: فیلم ها را با فرمت YouTube™ یا iTunes* ضبط می کند.

• پخش: فرمت فیلم ها را به YouTube™ یا iTunes* تبدیل می کند.
(*تنها برای GZ-HD620)

5 دکمه [روشن/خاموش/اطلاعات]

• ضبط: مدت زمان باقیمانده (فقط برای فیلم) و میزان شارژ باتری را نشان می دهد.

• پخش: اطلاعات مربوط به فایل نظیر تاریخ ضبط را نشان می دهد.

• در حالی که صفحه نمایش LCD باز است، این دکمه را فشار دهید و رها کنید تا روشن/خاموش شود.

6 ترمینال AV

• به تلویزیون متصل می کند.

7 پایانه کامپوننت

• به تلویزیون متصل می کند.

8 پایانه HDMI

• به یک تلویزیون HDMI وصل می شود.

صفحه نمایش LCD

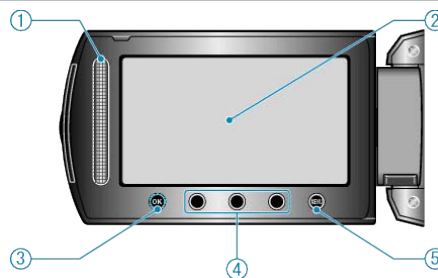

1 اسلایدر

LASER TOUCH OPERATION

- موارد یا تصاویر را از منو یا صفحه ایندکس انتخاب می کند.
- استفاده از دکمه های عملیاتی " (صفحه 15)

2 صفحه نمایش LCD

- با باز کردن و بستن، دستگاه روشن و خاموش می شود.
- با چرخاندن صفحه نمایش امکان گرفتن تصویر از خود را فراهم می کند.

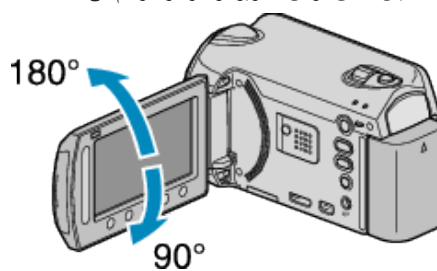

3 دکمه OK

- مورد انتخابی یا تصویر را تأیید می کند.

4 دکمه های عملیاتی

- عملکرد دکمه های عملیاتی می تواند نمایش داده شود.

5 دکمه MENU

- منوی تنظیمات را نمایش می دهد.

احتیاط:

- سطح را محکم فشار ندهید و در معرض ضربه قرار ندهید.
- انجام چنین کاری می تواند به صفحه آسیب وارد کرده یا آن را بشکند.

ضبط فیلم

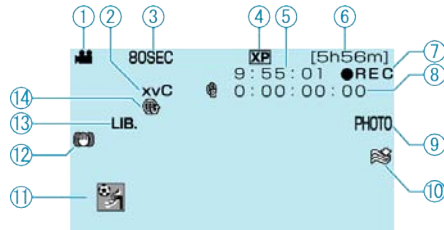

- 1 حالت فیلمبرداری
"دکمه (فیلم/تصویر ثابت)" (صفحه 126)
- 2 x.v.Color
"roloC.v.x" (صفحه 97)
- 3 ضبط با فواصل زمانی
"ضبط با وقفه (ضبط با وقفه)" (صفحه 34)
- 4 کیفیت فیلم
"کیفیت ویدئو" (صفحه 96)
- 5 شمارشگر صحنه
زمان باقیمانده ضبط
"فیلمبرداری در حالت خودکار" (صفحه 20)
- 7 ضبط در حال انجام است
"فیلمبرداری در حالت خودکار" (صفحه 20)
- 8 شمارشگر ضبط با فواصل زمانی
ضبط تصویر ثابت
"گرفتن تصاویر ثابت هنگام ضبط فیلم" (صفحه 22)
- 10 کاهش صدای باد
"حذف صدای باد" (صفحه 98)
- 11 ضبط رویداد
"اختصاص فایلها به رویدادها قبل از ضبط" (صفحه 31)
- 12 لرزشگیر دیجیتالی تصویر
"کاهش لرزش دوربین" (صفحه 22)
- 13 ضبط صدور (تنها برای GZ-HD620)
"فیلمبرداری در قالب iTunes (GZ-HD620)" (صفحه 33)
- 14 ضبط برای بارگذاری
"فیلمبرداری در قالب ebuTuoY™" (صفحه 32)

نشانه های عمومی ضبط

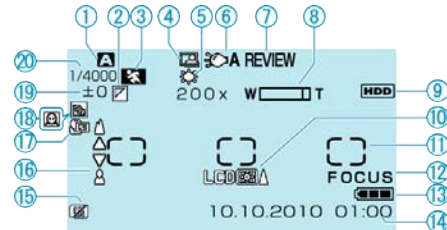

- 1 حالت ضبط
"فیلمبرداری در حالت خودکار" (صفحه 20)
"ضبط دستی" (صفحه 25)
- 2 جلوه
"جلوه" (صفحه 103)
- 3 انتخاب صحنه
"انتخاب صحنه" (صفحه 103)
- 4 ضبط خودکار
"ضبط خودکار با تشخیص حرکات (ضبط خودکار)" (صفحه 35)
- 5 توازن سفیدی
"توازن سفیدی" (صفحه 103)
- 6 نور
"نور (تنها برای 026DH-ZG)" (صفحه 95)
- 7 بازبینی سریع
"فیلمبرداری در حالت خودکار" (صفحه 20)
"گرفتن تصاویر ثابت در حالت خودکار" (صفحه 23)
- 8 زوم
"زوم" (صفحه 96)
- 9 رسانه
"رسانه ضبط برای ویدئو" (صفحه 122)
"رسانه ضبط برای تصویر" (صفحه 122)
- 10 نور پس زمینه صفحه نمایشگر
"نور زمینه مانیتور" (صفحه 111)
- 11 ناحیه اندازه گیری "نقطه"
"ناحیه نورسنجی" (صفحه 103)
- 12 کمک فوکوس
"کمک در فوکوس" (صفحه 103)
- 13 نشانگر باتری
"زمان ضبط/شارژ باتری باقیمانده" (صفحه 36)
- 14 تاریخ/ساعت
"تنظیمات ساعت" (صفحه 14)
- 15 تشخیص افتادن
"LLAF-EERF سنسور" (صفحه 116)
- 16 فوکوس
"SUCOF" (صفحه 103)
- 17 تله ماکرو
"تله ماکرو" (صفحه 103)
- 18 خنثی کردن نور پس زمینه
"جبران نور زمینه" (صفحه 103)
• اولویت چهره AE/AF
"اولویت چهره FA/EA" (صفحه 95)
- 19 روشنایی
"نور را تنظیم کنید" (صفحه 103)
- 20 سرعت شاتر
"سرعت شاتر (تنها برای 026DH-ZG)" (صفحه 103)

پخش فیلم

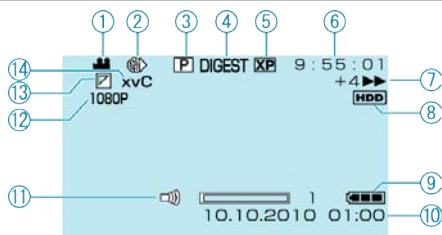

- 1 حالت فیلمبرداری
"دکمه [فیلم/تصویر ثابت]" (صفحه 126)
- 2 ضبط با فواصل زمانی
"ضبط با وقفه" (صفحه 97)
- 3 پخش فهرست پخش
"لیست پخش" (صفحه 105)
- 4 هضم پخش
"بررسی سریع محتویات فیلم" (صفحه 39)
- 5 کیفیت فیلم
"کیفیت ویدئو" (صفحه 96)
- 6 شمارشگر صحنه
7 نشانگر عملیات
• شماره واقع در سمت چپ، سرعت جستجوی رو به جلو/رو به عقب را نشان می دهد.
"پخش فیلم ها" (صفحه 38)
- 8 رسانه
"رسانه ضبط برای ویدئو" (صفحه 122)
- 9 نشانگر باتری
"زمان ضبط/شارژ باتری باقیمانده" (صفحه 36)
- 10 تاریخ/ساعت
- 11 تنظیم صدای بلندگو
- 12 دادن خروجی با اندازه 1080p
"خروجی IMDH" (صفحه 120)
- 13 محو کننده/کم رنگ کننده
"پخش با جلوه های ویژه" (صفحه 40)
- 14 x.v.Color
"roLoC.v.x" (صفحه 97)

ضبط تصویر ثابت

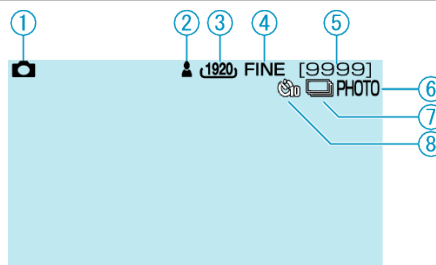

- 1 حالت عکسبرداری
"دکمه [فیلم/تصویر ثابت]" (صفحه 126)
- 2 فوکوس
"گرفتن تصاویر ثابت در حالت خودکار" (صفحه 23)
- 3 اندازه تصویر
"سایز تصویر" (صفحه 101)
- 4 کیفیت تصویر
"کیفیت تصویر" (صفحه 102)
- 5 تعداد تصاویر باقیمانده
"گرفتن تصاویر ثابت در حالت خودکار" (صفحه 23)
- 6 ضبط در حال انجام است
7 تصویربرداری پیوسته
"حالت شاتر" (صفحه 101)
- 8 تایمر خودکار
"تایمر خودکار" (صفحه 100)

بخش تصویر ثابت

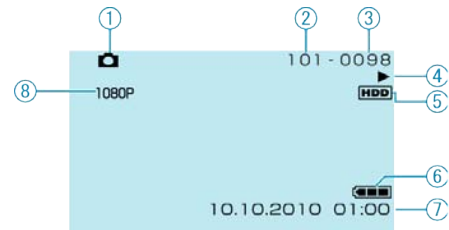

- 1 حالت عکسبرداری
"دکمه (فیلم/تصویر ثابت)" (صفحه 126)
- 2 تعداد پوشه ها
- 3 تعداد فایلها
- 4 نشانگر عملیات
"بخش تصاویر ثابت" (صفحه 41)
- 5 رسانه
"رسانه ضبط برای تصویر" (صفحه 122)
- 6 نشانگر باتری
"زمان ضبط/شارژ باتری باقیمانده" (صفحه 36)
- 7 تاریخ/ساعت
"تنظیمات ساعت" (صفحه 14)
- 8 دادن خروجی با اندازه 1080p
"خروجی IMDH" (صفحه 120)

ضبط

ضبط/عکسبرداری قابل انجام نمی باشد.

سوئیچ START/STOP را بررسی کنید.
 "پشت" (صفحه 125) با استفاده از دکمه [] روی حالت ضبط تنظیم کنید.
 "داخلی" (صفحه 126) حالت [] را بررسی کنید.

ضبط به صورت خودکار متوقف می شود.

در صورتی که ضبط نتواند به مدت 12 ساعت متوالی یا بیشتر بسته به مشخصات انجام شود، ضبط متوقف خواهد شد. (ادامه ضبط ممکن است کمی زمان ببرد.)
 دستگاه را خاموش کنید، مدتی صبر کرده و مجدداً ضبط را شروع کنید. (با افزایش درجه حرارت، دستگاه بطور خودکار متوقف می شود تا از مدارها محافظت کند.)
 یک کارت microSD موجود در بازار را وارد کرده و گزینه های "رسانه ضبط برای ویدیو" و "رسانه ضبط برای تصویر" در منوی تنظیمات رسانه را روی "SD" تنظیم نمایید. (ممکن است HDD عیبی داشته باشد.)

لرزشگیر تصویر کار نمی کند.

لرزشگیر تصویر در هنگام ضبط تصاویر ثابت کار نمی کند.

سرعت تصویربرداری پیوسته برای تصاویر ثابت خیلی کم است.

سرعت تصویربرداری پیوسته در صورت استفاده مرتب از این قابلیت، کاهش می یابد.
 سرعت ضبط پیوسته ممکن است بسته به کارت microSD با شرایط ویژه ضبط کاهش پیدا کند.

فوکوس به صورت خودکار تنظیم نشده است.

اگر ضبط در مکان تاریک انجام شود یا کنتراست بین تاریکی و روشنایی برقرار نباشد، فوکوس را به طور دستی تنظیم کنید.
 "تنظیم دستی فوکوس" (صفحه 27) لنز را با پارچه تمیز لنز، تمیز کنید.
 در منوی ضبط دستی، فوکوس دستی را لغو کنید.
 "تنظیم دستی فوکوس" (صفحه 27) از عملکرد کمک فوکوس برای تنظیم دقیق تر فوکوس استفاده کنید.
 "کمک در فوکوس" (صفحه 103)

زوم دیجیتال کار نمی کند.

زوم دیجیتال در حالت عکسبرداری ممکن نیست.
 عمل زوم در تصویربرداری با فواصل زمانی ممکن نیست. (عملکردهای ضبط همزمان تصاویر ثابت و لرزشگیر تصویر نیز موجود نمی باشند.)
 برای استفاده از زوم دیجیتال، "زوم" را در منو روی "60x"؛ "80x" یا "200x" تنظیم کنید.
 "زوم" (صفحه 96)

خطوط عمودی در تصاویر ضبط شده ظاهر می شوند.

چنین پدیده ای موقع عکسبرداری از یک شیء منور شده با نور روشن روی می دهد. این مورد نقص محسوب نمی شود.

نویز (اختلال) موزانیک-مانند در هنگام ضبط صحنه های با حرکت سریع و یا با تغییرات شدید در روشنایی پدید می آید.

برای ضبط، "کیفیت ویدئو" را روی "UXP" یا "XP" تنظیم کنید.

بسته باتری

عدم خاموش شدن در هنگام استفاده از بسته باتری.

بسته باتری را دوباره شارژ کنید.
 "شارژ کردن بسته باتری" (صفحه 12) اگر ترمینال دستگاه یا بسته باتری کثیف باشد، آن را با پارچه پنبه ای یا مورد مشابه تمیز کنید.
 اگر از بسته های باتری دیگری بجز JVC استفاده می کنید، ایمنی و عملکرد دستگاه تضمین نمی شود. حتماً از بسته باتری JVC استفاده کنید.

زمان استفاده کوتاه حتی پس از شارژ کردن.

فساد باتری زمانی رخ می دهد که یک بسته باتری به طور مداوم شارژ شود. بسته باتری را با یک بسته باتری جدید تعویض کنید.
 "وسایل جانبی اختیاری" (صفحه 19)

عدم شارژ بسته باتری.

هنگامی که باتری بطور کامل شارژ شده باشد، چراغ چشمک نمی زند.
 اگر ترمینال دستگاه یا بسته باتری کثیف باشد، آن را با پارچه پنبه ای یا مورد مشابه تمیز کنید.
 استفاده از بسته باتری غیر اصلی ممکن است به آسیب دستگاه منجر شود. حتماً از بسته باتری اصلی استفاده کنید.

نمایش شارژ باقیمانده باتری درست نیست.

در صورتی که آداپتور برق متناوب وصل شده باشد، شارژ باقیمانده باتری نمایش داده نمی شود.
 اگر دستگاه به مدت طولانی در دماهای بالا یا پایین مورد استفاده قرار بگیرد یا اگر بسته باتری مرتباً شارژ شود، ممکن است میزان شارژ باقیمانده به درستی نمایش داده نشود.

کارت

عدم امکان ورود کارت microSD.

دقت کنید که کارت را در جهت اشتباه وارد نکنید.
"قرار دادن DSorcim درون دستگاه" (صفحه 13)

عدم امکان کپی به کارت microSD.

برای ضبط روی کارت، لازم است که تنظیمات رسانه ای را انجام دهید.
"رسانه ضبط برای ویدیو" (صفحه 122)
برای استفاده از کارتهایی که در دستگاههای دیگر استفاده شده اند، لازم است که کارت را با استفاده از "کارت SD فرمت شود" از تنظیمات رسانه فرمت (آماده کار) کنید.
"کارت DS فرمت شود" (صفحه 123)

پخش

صدا یا تصویر با وقفه پخش می شود.

برخی مواقع، پخش در محل اتصال بین دو صحنه متوقف می شود. این مورد نقص محسوب نمی شود.

فایل ضبط شده یافت نمی شود.

نمایش گروهی و عملکردهای جستجو بر اساس تاریخ را لغو کنید.
"جستجوی یک تصویر ثابت/فیلم معین" (صفحه 42)
تنظیمات را در "رسانه ضبط برای ویدیو" یا "رسانه ضبط برای تصویر" تغییر دهید. (فایلهای روی رسانه های دیگر نمایش داده نمی شوند).
"رسانه ضبط برای ویدیو" (صفحه 122)
"پخش فایل دیگر" را انتخاب کرده و سپس فیلم ها را در صفحه ایندکس جستجو کنید. (فایلهای فیلم که اطلاعات مدیریت آنها آسیب دیده است، قابل پخش هستند).
"پخش فیلمی با اطلاعات ناقص مدیریت" (صفحه 39)

تاریخ/ساعت نمایش داده نمی شود.

به این ترتیب "نمایش روی صفحه" را در منو تنظیم کنید.
"نمایش روی صفحه" (صفحه 106)
"نمایش روی تلویزیون" را در منو روی "روشن" تنظیم کنید.
"نمایش روی تلویزیون" (صفحه 119)

تصاویر بدرستی در تلویزیون نشان داده نمی شوند.

کابل را جدا کرده و مجدداً وصل کنید.
دستگاه را مجدداً خاموش کرده و روشن کنید.

تصاویر بصورت عمودی در تلویزیون نمایش داده می شوند.

"خروجی ویدئو" را در منوی تنظیمات اتصال روی "4:3" تنظیم کنید.
"خروجی ویدئو" (صفحه 119)
صفحه تلویزیون را با توجه به آن تنظیم کنید.

فایل حذف نمی شود.

فایلهای حفاظت شده، قابل حذف نیستند. قبل از حذف فایل، حفاظت را بردارید.
"حفاظت از فایلها" (صفحه 50)

DVD حاوی عنوان پخش نمی شود.

با اتصال این دستگاه به DVD writer (اختیاری)، امکان پخش عنوان وجود ندارد.

برخی از عملکردها در هنگام پخش یک BD/DVD پشتیبان از طریق یک دستگاه رایت BD/DVD وصل شده به این دستگاه قابل استفاده نمی باشند.

عملکردهای زیر برای یک BD/DVD پشتیبان قابل استفاده نمی باشند.

هنگام پخش فیلم

- جستجوی فهرست بر حسب تاریخ

- جلوه های محو کننده/کم رنگ کننده

هنگام پخش تصاویر ثابت

- جلوه های نمایش اسلاید

رایانه

کپی فایلها به HDD رایانه انجام نمی شود.

کابل USB را درست وصل کنید.
 "تهیه نسخه پشتیبان از همه فایل ها" (صفحه 86)
 اگر نرم افزار ارائه شده Everio MediaBrowser نصب نشده باشد، بعضی از قابلیتها ممکن است قابل اجرا نباشند.
 "نصب نرم افزار ارائه شده" (صفحه 85)
 قبل از تهیه نسخه پشتیبان، اطمینان حاصل کنید که فضای خالی کافی در هارد دیسک رایانه (HDD) وجود داشته باشد.
 امکان ضبط تصاویر ثابت در دیسکی که از نرم افزار ارائه شده استفاده می کنند وجود ندارد.

کپی فایلها به DVD رایانه انجام نمی شود.

برای ضبط روی دیسک، رایانه مورد استفاده به یک درایو DVD با قابلیت ضبط نیاز دارد.

از یک رایانه Mac استفاده می کنم.

فایلها را با روش زیر به یک کامپیوتر مکینتاش (Mac) کپی کنید.
 "کپی در رایانه داری caM" (صفحه 92)

اشکال بارگذاری فایل در YouTube™.

بررسی کنید که در YouTube™ حساب کاربری ایجاد کرده باشید. (برای بارگذاری فایلها در YouTube™ به یک حساب کاربری YouTube™ نیاز دارید.)
 ضبط برای بارگذاری را تنها می توان به مدت 10 دقیقه یعنی محدودیت زمانی YouTube™ انجام داد.
 تغییر فیلم ها به قالب فایل بارگذاری را نمی توان توسط این دستگاه انجام داد.
 به "پرسش&پاسخ"، "آخرین اطلاعات"، "اطلاعات دانلود"، و غیره در "برای آخرین اطلاعات محصول کلیک کنید" از فایل راهنمای نرم افزار Everio MediaBrowser مراجعه کنید.

اشکال صدور فایل به iTunes. (تنها برای GZ-HD620)

به "پرسش&پاسخ"، "آخرین اطلاعات"، "اطلاعات دانلود"، و غیره در "برای آخرین اطلاعات محصول کلیک کنید" از فایل راهنمای نرم افزار Everio MediaBrowser مراجعه کنید.

ویرایش/کپی

امکان ایجاد DVD با استفاده از DVD writer وجود ندارد.

سیم USB بدرستی متصل نشده است.
 "آماده سازی DVD Writer (CU-VD50U)" (صفحه 73)
 اگر نرم افزار ارائه شده Everio MediaBrowser نصب نشده باشد، بعضی از قابلیتها ممکن است قابل اجرا نباشند.
 "نصب نرم افزار ارائه شده" (صفحه 85)
 از رایانه ای استفاده کنید که DVD-R/RW را پشتیبانی کند.

منوی ایجاد DVD محو نمی شود.

در حالی که سیم USB متصل است، منوی "ایجاد DVD" نمایش داده می شود.
 "آماده سازی DVD Writer (CU-VD50U)" (صفحه 73)

منوی ایجاد DVD غیرفعال نمی شود.

دستگاه یا DVD را خاموش کرده و آداپتور برق متناوب را جدا کنید.

صفحه نمایش/تصویر

دیدن صفحه نمایش LCD مشکل است.

در محیط‌های روشن مانند محیط‌های در معرض نور مستقیم خورشید، مشاهده صفحه نمایش LCD ممکن است مشکل باشد.

یک نوار یا لکه نورانی روی صفحه نمایش LCD ظاهر می‌شود.

جهت دستگاه را برای جلوگیری از ورود منبع نور به دید، تغییر دهید. (در صورت وجود منبع نور درخشان در نزدیکی دستگاه، یک لکه یا نوار روشن ممکن است ظاهر شود؛ اما این امر نقص محسوب نمی‌شود.)

شبی ضبط شده خیلی تاریک است.

در صورتی که پس زمینه روشن و موضوع تاریک باشد، از خنثی کردن نور پس زمینه استفاده کنید. "تنظیم خنثی کردن نور پس زمینه" (صفحه 29) از "نور" در منو استفاده کنید. "نور (تنها برای 026DH-ZG)" (صفحه 95) از "افزایش دریافت نور" در منو استفاده کنید. "افزایش دریافت نور" (صفحه 97) از "سب" در "انتخاب صحنه" منوی تنظیمات دستی استفاده کنید. "انتخاب صحنه" (صفحه 26) نور را تنظیم کنید" را در منوی تنظیمات دستی به طرف "4" تنظیم کنید. "تنظیم روشنایی" (صفحه 28)

شبی ضبط شده خیلی روشن است.

در صورتی که عملکرد خنثی کردن نور پس زمینه در حال استفاده است، آن را روی خاموش قرار دهید. "تنظیم خنثی کردن نور پس زمینه" (صفحه 29) از "نورافکن" در "انتخاب صحنه" منوی تنظیمات دستی استفاده کنید. "انتخاب صحنه" (صفحه 26) نور را تنظیم کنید" را در منوی تنظیمات دستی به طرف "-" تنظیم کنید. "تنظیم روشنایی" (صفحه 28)

رنگ غیر طبیعی است. (رنگ آبی زیاد، رنگ قرمز زیاد و غیره)

"توازن سفیدی" را در منوی تنظیمات دستی روی "تنظیم دستی" تنظیم کنید. از "دقیق"/"ابری"/"هالوزن" با توجه به منبع نور انتخاب کنید. "MWB" را انتخاب و به تناسب تنظیم کنید. "تنظیم توازن سفیدی" (صفحه 29) اگر فیلم موردنظر با "x.v.Color" تنظیم شده روی "روشن" ضبط شده است، تنظیمات x.v.Color تلویزیون را روی روشن (فعال) تنظیم کنید. "roLoC.v.x" (صفحه 97) "جلوه" را روی "خاموش" تنظیم کنید. "جلوه" (صفحه 103)

سایر مشکلات

اسلایدر و دکمه های عملیاتی کار نمی‌کنند.

اسلایدر و دکمه های موجود در اطراف صفحه را با انگشتان خود لمس کنید. اگر اسلایدر و دکمه ها را با ناخن انگشت خود یا با دستکش لمس کنید، عمل نخواهند کرد. حتی در صورت لمس موارد نمایش داده شده بر روی صفحه، کار نمی‌کنند.

دوربین در هنگام انتخاب بین حالت فیلمبرداری و حالت عکسبرداری یا در زمان روشن و خاموش کردن خیلی کند عمل می‌کند.

توصیه می‌شود که تمام فیلم‌ها و تصاویر ثابت را به رایانه خود کپی کرده و فایل‌ها را از دستگاه پاک کنید. (اگر فایل‌های ضبط شده زیادی درون دستگاه باشد، واکنش دوربین نیاز به زمان خواهد داشت.)

تصویر دندانه دار است.

هنگام استفاده از زوم دیجیتال، به دلیل بزرگنمایی دیجیتال تصویر دندانه ای می‌شود.

دستگاه گرم می‌شود.

این مورد نقص محسوب نمی‌شود. (در صورت استفاده از دستگاه برای مدت زمان طولانی، ممکن است گرم شود.)

دستگاه کنترل از راه دور کار نمی‌کند.

باتری را عوض کنید. "استفاده از دستگاه کنترل از راه دور (تنها برای مدل 026DH-ZG)" (صفحه 16) "ریموت" را در منوی تنظیمات پایه روی "روشن" تنظیم کنید. "ریموت (تنها برای 026DH-ZG)" (صفحه 117) دستگاه کنترل از راه دور ممکن است در محیط‌های بیرون و یا در مکان‌های در معرض نور شدید کار نکند.

هنگام اتصال به کابل HDMI mini، صدا یا تصویر به درستی روی تلویزیون پخش نمی‌شود.

صدا یا تصویر ممکن است بسته به تلویزیون متصل شده به درستی روی تلویزیون پخش نشود. در چنین شرایطی، عملیات زیر را انجام دهید. (1) کابل HDMI mini را جدا کرده و مجدداً وصل کنید. (2) دستگاه را مجدداً خاموش کرده و روشن کنید. "اتصال با استفاده از رابط iniM IMDH" (صفحه 44)

زبان روی صفحه نمایش تغییر یافت.

این اتفاق ممکن است وقتی این دستگاه را با استفاده از یک کابل HDMI mini به یک تلویزیون دارای تنظیمات زبانی مختلف وصل می‌کنید، روی دهد. "اداره کردن در اتصال با تلویزیون با استفاده از IMDH" (صفحه 44)

عملکردهای HDMI-CEC به درستی کار نمی‌کنند، و تلویزیون در اتصال با این دستگاه کار نمی‌کند.

تلویزیون‌ها ممکن است بسته به مشخصات بطور متفاوتی عمل کنند، حتی اگر با عملکرد HDMI-CEC سازگار باشند. لذا نمی‌توان تضمین کرد که عملکردهای HDMI-CEC این دستگاه با همه تلویزیون‌ها کار کند. در چنین شرایطی "کنترل HDMI" را روی "خاموش" تنظیم کنید. "کنترل IMDH" (صفحه 121)

از داده‌های ضبط شده و مهم، یک نسخه پشتیبان تهیه کنید.

توصیه می‌شود برای ذخیره داده‌های ضبط شده و مهم خود، آن‌ها را در یک DVD یا رسانه ضبط دیگر کپی کنید. JVC در قبال از دست رفتن هرگونه داده، مسئولیتی نخواهد داشت.

پیغام خطا؟

تاریخ/زمان را تنظیم کنید!

آداپتور برق متناوب را متصل کنید، بسته باتری را برای مدت زمان بیش از 24 ساعت شارژ کرده و ساعت را تنظیم کنید. (اگر پیغام همچنان ظاهر می شود، باتری ساعت خالی شده است. از نزدیکترین فروشنده JVC کمک بگیرید.)
"تنظیمات ساعت" (صفحه 14)

بروز اشکال در ارتباطات

کابل USB را دوباره وصل کنید.
این دستگاه و دستگاه های متصل به آن را خاموش کرده و دوباره روشن کنید.
بسته باتری را دوباره نصب کنید.

مشکل در فرمت!

مراحل عملیاتی را بررسی و یک بار دیگر انجام دهید.
"هارد دیسک فرمت شود" (صفحه 123)
دستگاه را خاموش کرده و مجدداً روشن کنید.

مشکل در حذف داده ها

مراحل عملیاتی را بررسی و یک بار دیگر انجام دهید.
"حذف داده ها در هارد" (صفحه 124)
دستگاه را خاموش کرده و مجدداً روشن کنید.

مشکل در کارت حافظه

دستگاه را خاموش کرده و مجدداً روشن کنید.
پس از جدا کردن آداپتور برق متناوب و بسته باتری، کارت microSD را خارج کرده و دوباره وارد کنید.
آلودگی روی ترمینالهای کارت microSD را پاک کنید.
اگر اقدامات بالا مشکل را حل نکرد، از فایل‌های خود نسخه پشتیبان تهیه کرده و "کارت SD فرمت شود" را از منوی تنظیمات رسانه اجرا کنید. (تمام داده ها حذف خواهند شد.)
"کارت DS فرمت شود" (صفحه 123)

فرمت نشده

"OK" را انتخاب کرده و سپس "بله" را از صفحه "آیا می خواهید فرمت کنید؟" انتخاب کنید.

ضبط نشد

کارت microSD را برداشته و مجدداً وارد کنید.
"قرار دادن DSorcim درون دستگاه" (صفحه 13)
آلودگی روی ترمینالهای کارت microSD را پاک کنید.
کارت microSD را قبل از روشن کردن دستگاه وارد کنید.
این دستگاه را در معرض ضربات/نوسانات شدید قرار ندهید.

نمی توان تصاویر ساکن بیشتر در این لحظه گرفت

قبل از گرفتن تصاویر ثابت، ضبط فیلم را متوقف کنید. (اگر کارت microSD برداشته شده و در هنگام ضبط فیلم دوباره وارد شود، ضبط تصاویر ثابت انجام نخواهد شد.)

پخش عمل نکرد

کارت microSD را برداشته و مجدداً وارد کنید.
"قرار دادن DSorcim درون دستگاه" (صفحه 13)
آلودگی روی ترمینالهای کارت microSD را پاک کنید.
کارت microSD را قبل از روشن کردن دستگاه وارد کنید.
این دستگاه را در معرض ضربات/نوسانات شدید قرار ندهید.

فایل مدیر خراب شده است برای ضبط/پخش ویدیو، ترمیم لازم است ترمیم شود؟

برای ذخیره "OK" را انتخاب کنید. (فیل‌هایی که قابل ذخیره سازی نیستند، در صفحه ایندکس نمایش داده نمی شوند ولی می توانید آنها را با استفاده از "پخش فایل دیگر" از منو پخش کنید.)
"پخش فیلمی با اطلاعات ناقص مدیریت" (صفحه 39)

فایل پشتیبانی نشده!

از فایل های ضبط شده با این دستگاه استفاده کنید. (فایل های ضبط شده با دستگاه های دیگر ممکن است پخش نشوند.)

صحنه پشتیبانی نشده!

از فایل های ضبط شده با این دستگاه استفاده کنید. (فایل های ضبط شده با دستگاه های دیگر ممکن است پخش نشوند.)

این فایل محافظت شده است

عملکرد "محافظت/لغو" را در منوی "ویرایش" غیر فعال کنید.
"محافظت از فایلها" (صفحه 50)

دستگاه خاموش است، یا دستگاه USB پشتیبانی نمی شود

دستگاه USB متصل را روشن کنید.
آداپتور برق متناوب را به دستگاه رایت BD/DVD وصل کنید.

فضای ناکافی

فایل ها را حذف کرده یا به رایانه یا دستگاه های دیگر منتقل کنید.
کارت microSD را با یک کارت microSD جدید تعویض کنید.

حد بالایی تعداد فولدرها/فایل های قابل ضبط رسیده است

(1) فایل ها یا پوشه ها را به یک رایانه یا دستگاه دیگر منتقل کنید. (تهیه نسخه پشتیبان از فایلها.)
(2) "فایل + شماره مدیریت" را در "هارد دیسک فرمت شود" یا "کارت SD فرمت شود" از منوی تنظیمات رسانه انتخاب کنید. (تمام داده های موجود در دیسک سخت یا کارت microSD حذف می شود.)

از حد تعداد صحنه تجاوز کرد

(1) فایل ها یا پوشه ها را به یک رایانه یا دستگاه دیگر منتقل کنید. (تهیه نسخه پشتیبان از فایلها.)
(2) "فایل + شماره مدیریت" را در "هارد دیسک فرمت شود" یا "کارت SD فرمت شود" از منوی تنظیمات رسانه انتخاب کنید. (تمام داده های موجود در دیسک سخت یا کارت microSD حذف می شود.)

سرریزی تعداد فولدرها

مقصد نسخه پشتیبان را با یک دیسک دیگر جایگزین کنید.
(1) فایل ها یا پوشه ها را به یک رایانه یا دستگاه دیگر منتقل کنید. (تهیه نسخه پشتیبان از فایلها.)
(2) "فایل + شماره مدیریت" را در "هارد دیسک فرمت شود" یا "کارت SD فرمت شود" از منوی تنظیمات رسانه انتخاب کنید. (تمام داده های موجود در دیسک سخت یا کارت microSD حذف می شود.)

تعداد فایل از حد تجاوز کرد

(1) فایل ها یا پوشه ها را به یک رایانه یا دستگاه دیگر منتقل کنید. (تهیه نسخه پشتیبان از فایلها.)
(2) "فایل + شماره مدیریت" را در "هارد دیسک فرمت شود" یا "کارت SD فرمت شود" از منوی تنظیمات رسانه انتخاب کنید. (تمام داده های موجود در دیسک سخت یا کارت microSD حذف می شود.)

از حداکثر تعداد لیست پخش تجاوز کرد

تعداد فهرستهای پخش را به 99 یا کمتر کاهش دهید. (تا 99 فهرست پخش قابل ایجاد است.)

بدلیل تجاوز از حد تعداد لیست پخش لغو شد

هنگام ایجاد یک DVD، تعداد فهرست های پخش ذخیره شونده را کاهش دهید.
تعداد فیلم های اضافه شونده به فهرست پخش را به 999 فایل کاهش دهید.
"ایجاد فهرست پخش از فیلمهای ضبط شده" (صفحه 62)

به علت کمبود فضا فرایند لغو شد

تعداد فیلم های اضافه شونده به فهرست پخش را به 999 فایل کاهش دهید.
"ایجاد فهرست پخش از فیلمهای ضبط شده" (صفحه 62)

بدون فایل ها

تنظیمات "رسانه ضبط برای ویدیو" یا "رسانه ضبط برای تصویر" را تغییر دهید و بررسی کنید که فایلها روی رسانه دیگر ضبط نشده باشند.
"رسانه ضبط برای ویدیو" (صفحه 122)

دیسک را وارد کنید/دیسک را عوض کنید

سینی BD/DVD writer را باز کنید، BD/DVD را بررسی و تنظیم کرده و سپس سینی را ببندید.
دیسک درون BD/DVD writer را تعویض کنید.

از دیسک DVD-R هم اینک استفاده شده است

دیسک را با یک دیسک استفاده نشده جایگزین کنید.

ایراد در هارد دیسک

آن را فرمت کنید. تمام داده ها پاک خواهد شد.
"هارد دیسک فرمت شود" (صفحه 123)
دستگاه را خاموش کرده و مجدداً روشن کنید.

سنسور FREE-FALL عمل کرده و دستگاه خاموش شده است

"رسانه ضبط برای ویدیو" را روی "SD" تنظیم کرده و سپس روی یک کارت microSD ضبط کنید.

"رسانه ضبط برای ویدیو" (صفحه 122) دستگاه را خاموش کرده و مجدداً روشن کنید. از دستگاه در برابر لرزش ها و ضربات محافظت کنید.

ضبط لغو شد

"رسانه ضبط برای ویدیو" را روی "SD" تنظیم کرده و سپس روی یک کارت microSD ضبط کنید.

"رسانه ضبط برای ویدیو" (صفحه 122) دستگاه را خاموش کرده و مجدداً روشن کنید. از دستگاه در برابر لرزش ها و ضربات محافظت کنید.

پوشش لنز را بررسی کنید (تنها برای GZ-HD500)

در صورت وصل بودن درپوش لنز و یا در صورت تاریک بودن، به مدت 5 ثانیه پس از روشن شدن دستگاه ظاهر می شود.

اعمال نگهداری دستگاه را به طور مرتب انجام دهید تا بتوانید برای مدت طولانی از آن استفاده کنید.

احتیاط:

- بسته باتری، آداپتور برق متناوب و پریز برق را قبل از انجام اعمال نگهداری حتماً جدا کنید.

دوربین

- برای پاک کردن آلودگی ها، دستگاه را با یک پارچه خشک و نرم تمیز کنید.
- در صورتی که دوربین خیلی کثیف باشد، پارچه را در محلول پاک کننده خنثی وارد کرده، بدنه را با آن تمیز کنید و سپس از یک پارچه تمیز برای پاک کردن شوینده استفاده کنید.

احتیاط:

- از بنزن و تینر استفاده نکنید. انجام چنین کاری ممکن است به دستگاه آسیب برساند.
- هنگام استفاده از پارچه یا تمیز کننده شیمیایی، به برچسبهای هشدار و دستورالعملهای این محصولات توجه داشته باشید.
- دستگاه را به مدت طولانی در تماس با مواد لاستیکی یا پلاستیکی قرار ندهید.

لنز/صفحه نمایش LCD

- از دستگاه دمنده لنز (موجود در بازار) برای برطرف کردن گردوخاک و از پارچه تمیز کننده (موجود در بازار) برای برطرف کردن هرگونه آلودگی استفاده کنید.
- در صورتی که لنز آلوده بماند، ممکن است جرم تشکیل شود.

دوربین

آیتم	جزئیات
منبع برق	در صورت استفاده از آداپتور برق متناوب: جریان مستقیم 5.2 ولت در صورت استفاده از بسته باتری: جریان مستقیم 3.6 ولت
میزان مصرف برق	GZ-HD620: 3.3 وات (اگر "نور" روی "خاموش" تنظیم شود و "نور زمینه مانیتور" روی "استاندارد" تنظیم شود) GZ-HD620: 3.5 وات (اگر "نور" روی "خاموش" تنظیم شود و "نور زمینه مانیتور" روی "روشن تر" تنظیم شود) GZ-HD500: 3.2 وات (اگر "نور زمینه مانیتور" روی "استاندارد" تنظیم شده باشد) GZ-HD500: 3.4 وات (اگر "نور زمینه مانیتور" روی "روشن تر" تنظیم شده باشد)
ابعاد (میلی متر)	110 × 63 × 53 (عرض × طول × قطر: بجز دسته نگهدارنده)
دستگاه ذخیره سازی انبوه	GZ-HD620: تقریباً 270 گرم (فقط دوربین) GZ-HD620: تقریباً 310 گرم (شامل بسته باتری ارائه شده) GZ-HD500: تقریباً 265 گرم (فقط دوربین) GZ-HD500: تقریباً 305 گرم (شامل بسته باتری ارائه شده)
محیط عملیاتی	دمای عملیاتی مجاز: 0 تا 40 درجه سانتی گراد دمای نگهداری مجاز: -20 تا 50 درجه سانتی گراد میزان رطوبت عملیاتی مجاز: 35 تا 80 درصد
دستگاه تصویر برداری	GZ-HD620: 1/4 اینچ 3320000 پیکسل (CMOS پیش رونده) GZ-HD500: 1/5.8 اینچ 1370000 پیکسل (CMOS پیش رونده)
قسمت ضبط (فیلم)	GZ-HD620: (16:9) 1160000 تا 1380000 پیکسل (زوم نوری) GZ-HD500: (16:9) 750000 تا 1090000 پیکسل (زوم نوری)
قسمت ضبط (تصویر ثابت)	GZ-HD620: (4:3) 870000 تا 1040000 پیکسل GZ-HD620: (16:9) 1160000 تا 1380000 پیکسل GZ-HD500: (4:3) 560000 تا 820000 پیکسل GZ-HD500: (16:9) 750000 تا 1090000 پیکسل
لنز	GZ-HD620: فاصله کانونی 1.8 تا 4.7، فاصله کانونی = 3.0 میلی متر تا 90.0 میلی متر (تبدیل 35 میلی متری: 43.7 تا 1.311 میلی متر) GZ-HD500: فاصله کانونی 1.8 تا 3.5، فاصله کانونی = 3.0 میلی متر تا 60.0 میلی متر (تبدیل 35 میلی متری: 46.4 تا 928 میلی متر)
زوم (در طول ضبط فیلم)	GZ-HD620: زوم نوری: حداکثر 30 برابر زوم دیجیتال: حداکثر 200 برابر GZ-HD500: زوم نوری: حداکثر 20 برابر زوم دیجیتال: حداکثر 200 برابر
زوم (در طول ضبط تصویر ثابت)	GZ-HD620: زوم نوری: حداکثر 30 برابر GZ-HD500: زوم نوری: حداکثر 20 برابر
صفحه نمایش LCD	2.7 اینچ عریض، 12.3 مگاپیکسل، LCD با رنگ پلی سلیکون
رسانه ضبط	GZ-HD620: دیسک سخت داخلی (120 گیگابایت) GZ-HD500: دیسک سخت داخلی (80 گیگابایت) کارت microSD/microSDHC (در بازار موجود است) "انواع کارت‌های DSorcim قابل استفاده" (صفحه 14)
باتری ساعت	باتری با قابلیت شارژ مجدد

رابط‌ها

آیتم	جزئیات
HDMI	رابط HDMI™ mini (نسخه 1.3 با x.v.Color™)
خروجی کامپوننت	خروجی کامپوننت Y، Pb، Pr Y: 1.0 ولت (p-p)؛ 75 اهم Pb/Pr: 0.7 ولت (p-p)؛ 75 اهم
خروجی AV	خروجی ویدئو: 1.0 ولت (p-p)؛ 75 اهم خروجی آدیو: 300 میلی ولت (rms)؛ 1 کیلو اهم
USB	GZ-HD620: Mini USB نوع AB؛ سازگار با USB 2.0 GZ-HD500: Mini USB نوع B؛ سازگار با USB 2.0

فیلم

آیتم	جزئیات
قالب ضبط/پخش	AVCHD استاندارد، فیلم: AVC/H.264، آدیو: (2ch) Dolby Digital
پسوندها فایل	.MTS
سیستم سیگنال	PAL استاندارد
کیفیت تصویر (ویدئو)	UXP 1080 × 1920 پیکسل میانگین حدود 24 مگابایت در ثانیه XP 1080 × 1920 پیکسل میانگین حدود 17 مگابایت در ثانیه SP 1080 × 1920 پیکسل میانگین حدود 12 مگابایت در ثانیه EP 1080 × 1920 پیکسل میانگین حدود 5 مگابایت در ثانیه
کیفیت صدا (آدیو)	48 کیلوهرتز، 256 کیلو بیت در ثانیه

تصویر ثابت

آیتم	جزئیات
قالب	JPEG استاندارد
پسوندها فایل	.JPG
اندازه تصویر	1080 × 1920 1080 × 1440 480 × 640
کیفیت	دقیق / استاندارد

آداپتور برق متناوب (AP-V30M)

آیتم	جزئیات
منبع برق	جریان متناوب 110 ولت تا 240 ولت، 50 هرتز/60 هرتز
خروجی	جریان مستقیم 5.2 ولت، 1.8 A
دمای عملیاتی مجاز	0 تا 40 درجه سانتی گراد (10 تا 35 درجه سانتی گراد در طول شارژ)
ابعاد (میلی متر)	100 × 29 × 50 (عرض × طول × قطر: بجز سیم و دوشاخه برق متناوب)
دستگاه ذخیره سازی انبوه	تقریباً 112 گرم

بسته باتری (BN-VG114E)

جزئیات	آیتم
ولتاژ برق	3.6 ولت
ظرفیت	1400 میلی آمپر ساعت
ابعاد (میلی متر)	43 × 21.5 × 31 (عرض × ارتفاع × قطر)
دستگاه ذخیره سازی انبوه	تقریباً 40 گرم

دستگاه کنترل از راه دور (RM-V760)

جزئیات	آیتم
منبع برق	جریان مستقیم 3.0 ولت
عمر باتری	تقریباً 1 سال (بسته به کثرت استفاده)
فاصله عملیاتی	در محدوده 5 متری
دمای عملیاتی	0 تا 40 درجه سانتی گراد
ابعاد (میلی متر)	68 × 15.6 × 32.5 (عرض × ارتفاع × قطر)
دستگاه ذخیره سازی انبوه	16 گرم (شامل باتری)

"وسایل جانبی اختیاری" (صفحه 19)

نکته:

- برخی از ویژگی های توضیح داده شده در این دفترچه راهنما فقط به مدل خاص مشخص شده تعلق دارند.
- مشخصات و جلوه ظاهری این محصول ممکن است بدون اطلاع قبلی و به منظور ارتقای آن تغییر یابد.

JVC