

دوربین فیلمبرداری

راهنمای کاربر مشروح

# GZ-E205/GZ-E208/GZ-E245

Everio

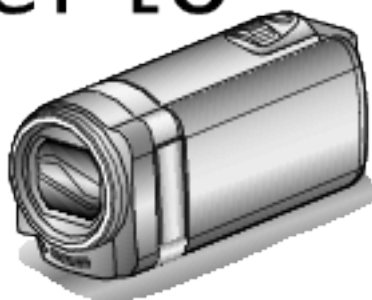

62 اتصال به تلویزیون و مشاهده از طریق تلویزیون  
 62 اتصال با استفاده از رابط HDMI Mini  
 63 اتصال با استفاده از رابط AV  
 64 پخش فهرستهای پخش  
 64 پخش DVD یا دیسک Blu-ray ایجاد شده در این دستگاه  
 64 پخش خلاصه در یک پخش کننده DVD یا Blu-ray

ویرایش

65 حذف فایل‌های ناخواسته  
 65 حذف فایل نمایش داده شده فعلی  
 65 حذف فایل‌های انتخاب شده  
 66 حفاظت از فایلها  
 66 حفاظت از/برداشتن حفاظت از فایل نمایش داده شده فعلی  
 67 حفاظت/برداشتن حفاظت از فایل‌های انتخابی  
 68 گرفتن یک تصویر ثابت از فیلم در هنگام پخش  
 68 ترکیب فیلم های ضبط شده با استفاده از عملکرد ضبط بدون وقفه (GZ-E245)  
 69 انتخاب یک قسمت مورد نظر از فیلم (برش)  
 70 فیلمبرداری برای بارگذاری در YouTube  
 72 ایجاد فهرست پخش از فیلمهای ضبط شده  
 72 ایجاد فهرست پخش از فایل‌های انتخاب شده  
 73 ایجاد فهرست پخش بر اساس تاریخ  
 74 ویرایش فهرست پخش  
 75 حذف فهرست پخش

کپی کردن

76 ایجاد دیسک با استفاده از DVD Writer  
 77 آماده سازی DVD Writer (CU-VD3)  
 77 آماده سازی DVD Writer (CU-VD50)  
 78 ایجاد دیسک  
 83 پخش با استفاده از DVD Writer  
 83 ایجاد دیسک ها با استفاده از درایو Blu-ray خارجی  
 84 آماده سازی درایو Blu-ray خارجی  
 85 ایجاد دیسک  
 90 پخش با استفاده از درایو Blu-ray خارجی  
 90 ایجاد دیسک با استفاده از ضبط کننده Blu-ray متصل  
 91 نامگذاری فایل ها بر روی دیسک با اتصال به ضبط کننده DVD  
 91 دوبله کردن فایل ها به یک نوار VHS با اتصال به VCR  
 92 کپی کردن فایل ها با یک درایو دیسک سخت USB خارجی  
 92 آماده سازی یک درایو دیسک سخت USB خارجی  
 93 کپی کردن تمام فایل ها  
 94 پخش فایل های موجود در درایو دیسک سخت USB خارجی  
 94 حذف پوشه های موجود در درایو دیسک سخت USB خارجی  
 95 فرمت کردن درایو دیسک سخت USB خارجی  
 95 انتقال فایل ها از درایو دیسک سخت USB خارجی  
 96 کپی کردن فایل ها به یک کارت SD (GZ-E245)  
 97 انتقال فایل ها به یک کارت SD (GZ-E245)  
 99 کپی در رایانه دارای Windows  
 99 بررسی نیازمندی های سیستم (دستورالعمل ها)  
 100 نصب نرم افزار عرضه شده (سرخود)  
 101 تهیه نسخه پشتیبان از همه فایل ها  
 102 سازماندهی فایلها  
 103 ضبط فیلمها روی دیسک ها  
 105 تهیه نسخه پشتیبان از فایل ها بدون استفاده از نرم افزار فراهم شده  
 106 فهرست فایلها و پوشه ها  
 107 کپی در رایانه دارای Mac

تنظیمات منو

108 اجرای منو  
 108 اجرای منوی میانبر  
 109 اجرای منوی اصلی  
 109 اجرای منوی مشترک  
 110 منوی ضبط (فیلم)  
 112 انتخاب صحنه  
 112 FOCUS  
 112 تنظیم روشنایی  
 112 توازن سفیدی  
 112 جبران نور زمینه  
 112 تله ماکرو  
 112 اولویت لمس AE/AF  
 112 نور

راهنمای مبتدیان

4 شارژ کردن  
 4 ضبط  
 4 پخش  
 4 نکات فیلمبرداری  
 5 فصل تعطیلات/کریسمس  
 6 ازدواج  
 7 سفر  
 9 پارک سرگرمی

شروع به کار

11 بررسی لوازم جانبی  
 12 اتصال فیلتر هسته ای  
 13 شارژ کردن بسته باتری  
 14 تنظیم دستگیره  
 14 استفاده بعنوان نوار دستی  
 14 قرار دادن کارت SD درون دستگاه  
 14 انواع کارتهای SD قابل استفاده  
 15 استفاده از صفحه لمسی  
 16 اسامی دکمه ها و عملکردهای روی صفحه نمایش LCD  
 17 تنظیمات ساعت  
 18 تنظیم مجدد ساعت  
 19 تغییر زبان صفحه نمایش  
 20 نگهداری این دستگاه  
 20 گذاشتن سه پایه  
 21 استفاده از دستگاه در کشورهای دیگر  
 21 شارژ کردن بسته باتری در سایر کشورها  
 21 تنظیم ساعت با زمان محلی در هنگام سفر  
 22 تنظیم ساعت تابستانی  
 22 وسایل جانبی اختیاری

ضبط

23 فیلمبرداری در حالت خودکار  
 25 زوم کردن  
 25 گرفتن تصاویر ثابت هنگام ضبط فیلم  
 26 گرفتن تصاویر ثابت در حالت خودکار  
 28 زوم کردن  
 29 ضبط دستی  
 30 فیلمبرداری مطابق با صحنه (سوژه)  
 32 تنظیم دستی فوکوس  
 33 تنظیم روشنایی  
 34 تنظیم توازن سفیدی  
 35 تنظیم خنثی کردن نور پس زمینه  
 36 گرفتن نماهای نزدیک  
 37 ضبط با استفاده از جلوه های مختلف  
 37 ضبط با استفاده از جلوه های انیمیشنی  
 39 تصویربرداری شفاف از سوژه ها (اولویت لمس AE/AF)  
 40 عکسبرداری خودکار از لبخند (شکار لبخند)  
 41 ضبط به هنگام نمایش صحنه بزرگ شده از چهره انتخابی (پنجره فرعی چهره)  
 43 اطلاعات جواز شخصی ثبت چهره انسان  
 45 تنظیم نمایش لبخند% نام  
 46 ویرایش اطلاعات چهره ثبت شده  
 48 کاهش لرزش دوربین  
 48 ضبط با وقفه (ضبط با وقفه)  
 50 ضبط خودکار با تشخیص حرکات (ضبط خودکار)  
 51 عکسبرداری بصورت گروهی (تایمر خودکار)  
 53 فیلمبرداری با تاریخ و زمان  
 54 بررسی زمان ضبط باقیمانده

پخش

56 پخش فیلم ها  
 58 بررسی سریع محتوی فیلم (پخش خلاصه)  
 59 پخش فیلمی با اطلاعات ناقص مدیریت  
 59 پخش تصاویر ثابت  
 61 پخش نمایش ترتیبی  
 61 جستجوی یک تصویر ثابت/فیلم خاص بر اساس تاریخ

**نام قطعات**

140 ..... جلو  
 140 ..... پشت  
 141 ..... پایین  
 141 ..... داخلی  
 142 ..... مانیتور LCD

**نشانه های روی صفحه نمایش LCD**

143 ..... نشانه های عمومی ضبط  
 143 ..... ضبط فیلم  
 144 ..... ضبط تصویر ثابت  
 144 ..... پخش فیلم  
 145 ..... پخش تصویر ثابت

**عیب یابی**

145 ..... وقتی دستگاه به درستی کار نمی کند  
 146 ..... بسته باتری  
 146 ..... ضبط  
 147 ..... کارت  
 147 ..... پخش  
 148 ..... ویرایش/کپی  
 148 ..... رایانه  
 149 ..... صفحه نمایش/تصویر  
 149 ..... سایر مشکلات  
 150 ..... پیغام خطا؟

**مراقبت و نگهداری**

**مشخصات**

113 ..... افزایش دریافت نور  
 113 ..... حذف صدای باد  
 114 ..... جلوه های انیمیشن  
 114 ..... ضبط با وقفه  
 114 ..... ضبط خودکار  
 114 ..... ضبط تاریخ/ساعت  
 114 ..... پنجره فرعی چهره  
 114 ..... شکار لبخند  
 114 ..... نمایش لبخند %/نام  
 114 ..... ثبت چهره  
 114 ..... کیفیت ویدئو  
 115 ..... بزرگنمایی  
 116 ..... ضبط بی وقفه (GZ-E245)  
 116 ..... میکروفن زوم  
 117 ..... منوی ضبط (تصویر ثابت)  
 119 ..... انتخاب صحنه  
 119 ..... FOCUS  
 119 ..... تنظیم روشنایی  
 119 ..... توازن سفیدی  
 119 ..... جبران نور زمینه  
 119 ..... تله ماکرو  
 119 ..... اولویت لمس AE/AF  
 119 ..... نور  
 120 ..... تایمر خودکار  
 120 ..... افزایش دریافت نور  
 120 ..... ضبط خودکار  
 121 ..... حالت شاتر  
 121 ..... شکار لبخند  
 121 ..... نمایش لبخند %/نام  
 121 ..... ثبت چهره  
 122 ..... سایز تصویر  
 123 ..... منوی پخش (فیلم)  
 124 ..... تاریخ جستجو  
 124 ..... نمایش تاریخ/ساعت  
 124 ..... پخش چکیده  
 124 ..... لیست پخش  
 124 ..... ویرایش لیست پخش  
 124 ..... محافظت / لغو  
 124 ..... کپی (GZ-E245)  
 124 ..... انتقال (GZ-E245)  
 124 ..... برش  
 124 ..... تنظیمات آپلود  
 124 ..... پخش فایل دیگر  
 124 ..... کنترل ضبط بی وقفه (GZ-E245)  
 125 ..... K2 TECHNOLOGY  
 126 ..... منوی پخش (تصویر ثابت)  
 126 ..... تاریخ جستجو  
 127 ..... جلوه نمایش اسلاید  
 127 ..... محافظت / لغو  
 127 ..... کپی (GZ-E245)  
 127 ..... انتقال (GZ-E245)  
 128 ..... منوی مشترک  
 130 ..... تنظیم ساعت  
 130 ..... انتخاب نمایش تاریخ  
 130 ..... LANGUAGE  
 130 ..... روشنایی مانیتور  
 131 ..... رسانه ضبط برای ویدئو (GZ-E245)  
 131 ..... رسانه ضبط برای تصویر (GZ-E245)  
 132 ..... صدای عملکرد  
 132 ..... حالت بی صدا  
 133 ..... خاموشی خودکار  
 133 ..... ری استارت سریع  
 134 ..... حالت نمایشی  
 134 ..... تنظیم صفحه لمسی  
 135 ..... نمایش روی تلویزیون  
 136 ..... خروجی ویدئو  
 136 ..... خروجی HDMI  
 137 ..... کنترل HDMI  
 137 ..... پیش تنظیم کارخانه  
 137 ..... بروزرسانی  
 138 ..... فرمت حافظه داخلی (GZ-E245)  
 138 ..... فرمت کارت حافظه SD

## شارژ کردن

- به دستورالعمل‌های اجرایی موجود در بخش تصاویر متحرک در راهنمای کاربر با جزئیات کامل مراجعه کنید.

## ضبط

- به دستورالعمل‌های اجرایی موجود در بخش تصاویر متحرک در راهنمای کاربر با جزئیات کامل مراجعه کنید.

## پخش

- به دستورالعمل‌های اجرایی موجود در بخش تصاویر متحرک در راهنمای کاربر با جزئیات کامل مراجعه کنید.

## نکات فیلمبرداری

روش اصلی نگهداشتن دوربین فیلمبرداری  
~ ضبط تصویر ثابت ~



این روش استاندارد فیلمبرداری ایستاده است. به منظور داشتن تصاویری ثابت، از این روش‌های اصلی به خوبی مطلع شوید.

### ■ [آماده شدن]

- 1 پاهای خود را به اندازه عرض شانه باز کنید.
- 2 آرنج دست راست را که دوربین را نگه می‌دارد، به پهلو خود نزدیک کنید.
- 3 صفحه نمایش LCD را با دست چپ خود نگه داشته و زاویه را تنظیم کنید.

دراز کردن دست‌ها برای فیلمبرداری  
~ تصویر برداری با زاویه زیاد ~



هنگامی که سوژه در پشت جمعیتی از افراد قرار دارد، دستان خود را دراز کنید.

### ■ [آماده شدن]

- 1 پاهای خود را به اندازه عرض شانه باز کنید.
- 2 دست راست خود را دراز کرده و دوربین را بالای سر بگیرید.

3 صفحه نمایش LCD را با دست چپ خود نگه داشته و زاویه را تنظیم کنید.

### احتیاط :

- از این روش تنها بعنوان آخرین راه حل استفاده کنید زیرا حفظ ثبات تصویر مشکل است.
- زاویه را تا حد امکان روی زاویه گسترده تنظیم کنید زیرا ممکن است دوربین لرزش داشته باشد.
- دقت کنید. آسایش افرادی که در اطرافتان قرار دارند را بر هم نزنید.

نشستن روی دو پا و تصویر برداری در سطح چشم



هنگام عکسبرداری از کودکان، بهترین حالت آنست که در ارتفاع پایینی قرار بگیرید. با ضبط تصاویر از سطحی در اندازه چشمان کودکان می‌توانید از تمامی حالات زیبای صورت آنها بخوبی تصویربرداری کنید.

### ■ [آماده شدن]

- 1 در حالی که پای راست خود را روی زمین گذاشته اید، زانوی چپ خود را روی زمین بگذارید.
- 2 آرنج دست راست خود را که دوربین را نگه می‌دارد، روی زانوی راست بگذارید.
- 3 صفحه نمایش LCD را با دست چپ خود نگه داشته و زاویه را تنظیم کنید.

### حرکت در سطح افقی

- به دستورالعمل‌های اجرایی موجود در بخش تصاویر متحرک در راهنمای کاربر با جزئیات کامل مراجعه کنید.
- از این روش برای تصویر برداری در زاویه باز استفاده کنید.

### ■ [آماده شدن]

- 1 برای تصویربرداری، بجای جابجایی دستان خود، بدنتان را بچرخانید و در همین حال روش اصلی نگهداشتن دوربین فیلمبرداری را بگونه‌ای که در بالا گفته شد حفظ کنید.
  - 2 مقابل جهتی که چرخش پایان می‌یابد بایستید.
  - 3 بالا تنه خود را در جهتی که ضبط شروع خواهد شد بچرخانید.
  - 4 دکمه شروع را فشار داده و به مدت 2 ثانیه ضبط کنید؛ سپس بدن خود را آهسته تا سمت روبرو بچرخانید.
- در حالی که به طرف روبرو ایستاده اید، 2 ثانیه دیگر ضبط کرده و دکمه توقف را فشار دهید.
- (چرخش 90 درجه ای باید در حدود 5 ثانیه طول بکشد تا مانند حرکت آهسته به نظر برسد.)

ضبط میهمانی کریسمس



عکس از اینتراسپریت

مجوز [Creative Commons Attribution](#) - بدون آثار اشتقاقی 3.0

پس از همه مقدمات، نوبت به خود میهمانی کریسمس می رسد. نه تنها باید از شمع و لحظه خاموش کردن آن فیلمی تهیه کنید، بلکه باید از لبخند اعضای خانواده در اطراف غذاها و حتی کمی مست شدن پدر خانواده از خوردن شامپاین فیلم تهیه کنید!

یافتن هدایا



بزرگترین لذت کریسمس برای کودکان، دریافت هدایا در صبح روز بعد است. احساس خوشحالی آنها هنگام یافتن هدایا در کنار بالش خود فرصتی است که نباید آن را از دست داد. قبل از بیدار شدن کودکان آماده تصویربرداری باشید!

فصل تعطیلات/کریسمس

جشن شاد کریسمس را همراه با خانواده خود ضبط کنید!



عکس توسط CAB 101، بال های سرنوشت

مجوز [Creative Commons Attribution](#) - بدون آثار اشتقاقی 3.0

تزئین درخت و آماده سازی شام

تزئین درخت و آماده کردن شام بخشی از لذت کریسمس است. اطمینان حاصل کنید که این لحظات بیاد ماندنی خانوادگی را ضبط کنید!

تزئین درخت



درخت مهم ترین چیز برای جان بخشیدن به جشن کریسمس است. واقعاً صحنه فعالیت تمام اعضای خانواده برای تزئین درخت با تزیینات رنگی، سرشار از حس شادی است.

آماده کردن شام



عکس از مانیکوسیتی

مجوز [Creative Commons Attribution](#) - بدون آثار اشتقاقی 3.0

صحنه ای را که همه مشغول تدارک شام شب عید هستند، ضبط کنید. شما می توانید از صحنه پختن غذا توسط مادر و کمک کردن کودکان به مادر و همچنین مراحل تهیه کیک فیلمی تهیه کنید!

## ازدواج

یک فیلم ازدواج فوق العاده برای عروس و داماد بگیرید!



## بحث و برنامه ریزی قبل از رویداد

قبل از روز مهمانی، مهم است که درباره ترتیب مراسم و اینکه آیا برنامه سرگرمی یا تعویض لباس وجود دارد یا خیر با عروس و داماد صحبت کنید. با دانستن موارد دلخواه عروس و داماد می توانید بهتر تصویربرداری کنید.

## دانستن مسیر ورودی



بخش مهم مهمانی ازدواج، ورود عروس و داماد است. از فرد مسئول مراسم از قبل در باره دری که از آن وارد می شوند و مسیر حرکت آنها سؤال کنید. سه پایه را در جایی قرار دهید که بتوانید زوج را با استفاده از زوم و بدون حرکت در اطراف آنها تعقیب کنید.

## تعداد دفعات و مدت تعویض لباس

مدت زمان هر تعویض لباس را بدانید تا در هنگام ورود دوباره عروس و داماد از این صحنه تصویر بگیرید. همچنین هنگامی که عروس و داماد در حال تعویض لباس های خود هستند می توانید از تریک گفتن میهمان ها فیلم بگیرید.

## یافتن زاویه مناسب برای گرفتن تصویر از عروس و داماد

بگونه ای تصویربرداری را انجام دهید که داماد در قسمت جلو و مهمانان در پشت قرار داشته باشند



البته شخصیتهای اصلی یک ازدواج، عروس و داماد هستند. از صحبت های آنها در هنگام خوردن شام، گفتگو با دیگران، برنامه های سرگرمی و دیگر صحنه ها فیلم تهیه کنید. توصیه دیگر آنست که از صورت مهمانان تصویربرداری کنید و در یک خط افقی حرکت کنید تا به داماد برسید. تصاویری که در آنها فقط جمعیتی از مهمانان دیده شود فاقد جذابیت هستند، بنابراین به زاویه فیلمبرداری و اندازه آن توجه کنید.

## ضبط چهره ها و صحبت های میهمانان

تصویر را از چشم ها آغاز کرده و تا سطح سینه امتداد دهید



شما می توانید صحبت های میهمانان را با گشتن و پرسیدن سوال "لطفاً چند کلمه برای عروس و داماد صحبت کنید" ضبط کنید. ضبط کنید. این کار را می توانید در اتاق انتظار میهمانان و زمانی که عروس و داماد در حال تعویض لباس هستند و یا حین برنامه های سرگرمی انجام دهید.

## نمای نزدیک از چهره عروس در هنگام سخنرانی تشکر

سرانجام اوج مراسم در هنگام سخنرانی تشکر عروس و داماد و اهدای گل فرا می رسد. صحبت های تاثیرگذار قدردانی از سوی عروس و اشک شوق والدین، منظره هایی هستند که نباید از دست بروند.

با نمای نزدیک از چهره داماد با استفاده از زوم شروع کنید. به محض حلقه زدن اشک در چشم عروس، فیلمبرداری را کمی بیشتر ادامه دهد. سپس، تا زاویه عریض به طرف خارج زوم کنید تا والدین را که تحت تاثیر سخنرانی قرار گرفته اند، نشان دهید.

## سفر

از تمام اوقات خوش سفرهای داخلی یا خارجی خود تصویر بگیرید!



### فراهم کردن تجهیزات لازم

موارد لازم برای حمل در سفر به هدف سفر و مقصد شما بستگی دارد. مخصوصاً در سفرهایی که به کشورهای خارجی دارید، باید با توجه به شرایط محیطی درباره وسایلی که باید به همراه داشته باشید فکر کنید. چند پیشنهاد برای توجه شما ارائه می شود.

### دوربین

درباره مقدار ساعاتی که هر روز به فیلمبرداری اختصاص می دهید، فکر کنید. اطمینان حاصل کنید که مخصوصاً در سفرهای طولانی، وسیله ضبط به اندازه کافی آماده کرده باشید. اگر ضبط را روی کارت های SD انجام می دهید، تعداد مناسبی کارت از جمله چند کارت را برای پشتیبانی همراه با خود داشته باشید.

### بسته باتری

یک بسته باتری که برای دو برابر زمان ضبط مورد انتظار در روز کافی باشد، آماده کنید. مثلاً، اگر برای 2 ساعت ضبط روزانه برنامه ریزی کرده اید، بسته باتری را که برای 4 ساعت کافی باشد، آماده کنید (زمان واقعی ضبط). برای سفر یک روزه می توانید باتری با میزان شارژ کم تهیه کنید اما برای سفرهای طولانی، چندین باتری با شارژ زیاد آماده کنید.

### آداپتور برق متناوب

آداپتور برق متناوب JVC از ولتاژ 110 ولت تا 240 ولت پشتیبانی می کند، از این رو می توانید در هر کجا از جهان از آن استفاده کنید. اگر برای مدت زمان طولانی سفر می کنید آداپتور را به همراه داشته باشید. در هنگام خواب بسته باتری را شارژ کنید تا در روز بعد با باتری دارای شارژ کامل ضبط کنید.

### آداپتور پریز برق



شکل پریز برق در کشورهای مختلف فرق می کند. حتماً شکل پریز برق را از قبل بررسی کرده و آداپتور پریز برق مناسب را به همراه داشته باشید. "شارژ کردن بسته باتری در سایر کشورها" (صفحه 21)

## عملکرد پیشرفته با دو دوربین

اگر تدوین ویدئویی باید انجام شود، ضبط را با استفاده از دو دوربین انجام دهید تا فیلمی با صحنه های مختلف تولید شود. می توانید از دوست نزدیک خود که دوربین فیلمبرداری در منزل دارد بخواهید این کار را انجام دهد. دوربین امانتی را روی یک سه پایه قرار دهید تا روی گرفتن نماهای نزدیک از عروس و داماد متمرکز شود. در این حالت، دوربین دیگر را می توان در اطراف حرکت داد تا صحنه های دیگری را ضبط کند و از این رو بدون تغییر حالت ها در طول ویرایش و میکس می توانید فیلم جالبی ایجاد کنید. از آنجایی که امروزه بیشتر افراد حداقل یک فیلم دیجیتال دارند، حتی اگر قادر به یافتن یک دوربین اضافی نشدید، تصاویر ثابت و جالبی نیز در نقاط مختلف فیلم، روش مناسبی برای تنوع بخشیدن به فیلم است. امتحان کنید!

### <دوربین 1>

بطور مداوم از عروس و داماد از نمای نزدیک تصویربرداری کنید



### <دوربین 2>

همزمان از پیام تبریک دوستان تصویربرداری کنید



شارژر باتری



در صورتی که آداپتور برق متناوب برای شارژر باتری به دوربین متصل باشد، ضبط امکانپذیر نیست. اگر برای استفاده از دوربین برای ضبط در شب برنامه ریزی کرده اید، می توانید یک شارژر اضافی را برای شارژ بسته های باتری به همراه بیاورید. همچنین می توانید چندین بسته باتری را با استفاده از شارژر باتری و نیز این دوربین به طور همزمان شارژ کنید.

سه پایه



سه پایه یک مورد ضروری برای ثبت تصاویر بدون لرزش است. بسته به نیاز خود و نوع سفر یک سه پایه مناسب انتخاب کنید؛ مثلاً نوع کوچک برای استفاده روی میز یا نوعی که حداقل 1 متر ارتفاع دارد.

در مناطقی که مورد علاقه شماست، تصویربرداری را بصورت افقی و ملایم انجام دهید

مناطق توریستی با منظره های زیبا یا مکان های تاریخی که مطمئناً می خواهید از آنها تصویربرداری کنید. برای ضبط زیبایی منظره ای که درون یک قاب جا نمی گیرد، از تکنیک حرکت افقی از روی منظره استفاده کنید. برای اطلاع از نحوه استفاده صحیح از تکنیک حرکت افقی، به بخش "نکات فیلمبرداری" در "راهنمای مبتدیان" در این وب سایت مراجعه کنید. علاوه بر آن، همچنین ممکن است بخواهید از علائم یا مقبره هایی که معمولاً در مناطق توریستی هستند تصویربرداری کنید.



به همه نشان دهید که ساعات خوبی را می گذرانید

هنگام فیلمبرداری، فقط تصویربرداری از صحنه های زیبا و مناطق توریستی کمی خسته کننده است. هنگام ضبط فیلم از احساسات خود درباره یک صحنه بسیار جالب توجه صحبت کنید تا صحنه ای زیبا برای مشاهده در فرصت های دیگر باشد.

از هیجان قبل از عزیمت به سفر تصویربرداری کنید

شروع به فیلمبرداری در مقصد سفر کمی ناگهانی به نظر می رسد. همچنین اگر بصورت خانوادگی سفر می کنید و یا زمانی که در یک سفر دوستانه هستید و همه افراد در محل حاضر هستند، قبل از رسیدن به مقصد از مقدمات کار تصویربرداری کنید. برای سفرهای خارج از کشور، تصویربرداری از علائم و تابلوها در فرودگاه ممکن است برای استفاده در آینده مناسب باشد.



شامل واکنش به صدا زدن



فیلم هایی بدون تکان دادن دست یا خنده نه تنها خسته کننده هستند، قابلیت ضبط صدا توسط دوربین را نیز بدون استفاده رها می کنند. هنگام ضبط، با تکان دادن دست یا فریاد زدن "جالبه؟" و کارهای مشابه، واکنش های بیشتری را به وجود بیاورید.

ضبط بهترین لحظه در یک فیلم بعنوان تصویر ثابت

تصاویری با چشمهای بسته اغلب به طور اتفاقی گرفته می شوند. برای جلوگیری از بروز چنین اشتباهاتی، از روش ضبط تصویر ثابت از فیلم استفاده کنید. در واقع، ویدیوها ضبط های پیوسته تعداد متعددی تصاویر ثابت و به عبارتی 50 تصویر ثابت در 1 دقیقه می باشند. ضبط تصاویر ثابت از ویدیوها به شما امکان می دهد بهترین لحظه را انتخاب نموده و آن را به صورت یک تصویر ثابت ذخیره نمایید. "گرفتن یک تصویر ثابت از فیلم در هنگام پخش" (صفحه 68)



عکس از مردی نیک بنام جیم

مجوز [Creative Commons Attribution](#) - بدون آثار اشتقاقی 3.0 در حال پخش فیلم



مجوز [Creative Commons Attribution](#) - بدون آثار اشتقاقی 3.0



عکس از مردی نیک بنام جیم

مجوز [Creative Commons Attribution](#) - بدون آثار اشتقاقی 3.0 در حال پخش فیلم

پارک سرگرمی

تصاویر بیشتری از چهره های خندان افراد خانواده ضبط کنید!



فیلم برداری یا عکس برداری مطابق با جذابیت

ممکن است بخواهید همیشه فیلمبرداری کنید. هرچند، ممکن است بخواهید عکس هایی نیز بگیرید. قسمت بعد طرحهای مناسب فیلمبرداری یا عکسبرداری را شرح می دهد.

طرحهای مناسب برای فیلمبرداری



طرحهای مبتنی بر تغییرات حرکت بدنی برای فیلمبرداری مناسب است. این طرحها شامل وضعیتهایی است که در آنها تغییرات سریع همراه با تعجب و لذت در چهره یا صدا وجود دارد. \* در برخی از پارک ها به افراد اجازه تصویربرداری داده نمی شود. از قبل این مورد را بررسی کنید.

[مثال]

- چرخ و فلک، رو روک، قهوه خانه ها و دیگر موارد.

طرحهای مناسب برای تصاویر ثابت (عکس)



طرحهایی با حرکت کم شیی برای تصاویر ثابت مناسب است. تصویر ثابت را از زاویه ای ضبط کنید که محیط اطراف به خوبی قابل مشاهده باشد.

[مثال]

- جشن های کوچک، چرخ و فلک، دوچرخه سواریهای تفریحی و غیره.

**عملکرد پیشرفته با خنثی کردن نور پس زمینه**

هنگامی که چهره سوژه در پس زمینه است و یا به وضوح دیده نمی شود، عملکرد هوشمند اتوماتیک این واحد به طور خودکار روشنایی ضبط را افزایش می دهد. اگر عملکرد هوشمند اتوماتیک به صورت مورد انتظار عمل نکرد و یا اصلاح روشنایی ناکافی بود، می توانید روشنایی را با استفاده از تصحیح پس زمینه در حالت دستی، روشنایی را افزایش دهید. "جزئیات تنظیم" (صفحه 35)

■ < بدون خنثی کردن نور پس زمینه >



■ < با خنثی کردن نور پس زمینه >

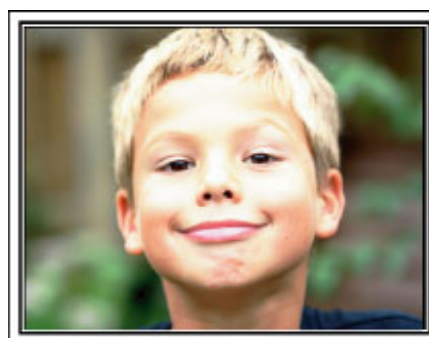

در صورت کمبود یا نقص هر یک از موارد، موضوع را با فروشنده JVC یا نزدیکترین مرکز خدمات JVC در میان بگذارید.

شرح	تصویر
<p>آداپتور برق متناوب AC-V10M</p> <ul style="list-style-type: none"> <li>برای شارژ بسته باتری به این دستگاه متصل می شود.</li> <li>همچنین از آن می توان هنگام ضبط یا پخش فیلم درون منزل استفاده کرده.</li> </ul>	
<p>سیم برق (2x) فقط در برخی مقاصد AG خاص)</p>	
<p>بسته باتری BN-VG108E</p> <ul style="list-style-type: none"> <li>برای تامین برق به دستگاه متصل می شود.</li> </ul>	
<p>کابل صوتی تصویری AV</p> <ul style="list-style-type: none"> <li>این دستگاه را برای پخش تصاویر ضبط شده از تلویزیون، به تلویزیون متصل می کند.</li> </ul>	
<p>کابل USB (نوع A - نوع کوچک B)</p> <ul style="list-style-type: none"> <li>این دستگاه را به یک رایانه متصل می کند.</li> </ul>	
<p>فیلتر مرکزی (برای کابل AV)</p> <ul style="list-style-type: none"> <li>وقتی این دستگاه به سایر دستگاه های وصل شود، فیلتر هسته ای تداخل امواج را کاهش می دهد.</li> </ul>	
<p>راهنمای کاربر ساده</p> <ul style="list-style-type: none"> <li>به دقت خوانده و در یک محل امن نگهداری کنید که در مواقع لزوم به آسانی قابل دسترسی باشد.</li> </ul>	

نکته :

- کارت های SD بصورت جداگانه به فروش می رسند.
- "انواع کارتهای SD قابل استفاده" (صفحه 15)
- هنگام استفاده از آداپتور برق متناوب در دیگر کشورها، لطفاً یک دوشاخه تبدیل موجود در بازار را در کشور یا منطقه مورد بازدید خود تهیه کنید.
- "شارژ کردن بسته باتری در سایر کشورها" (صفحه 21)

اتصال فیلتر هسته ای

یک فیلتر مرکزی به انتهای کابل AV وصل کنید که به دستگاه متصل است. وقتی این دستگاه به سایر دستگاه های وصل شود، فیلتر هسته ای تداخل امواج را کاهش می دهد.

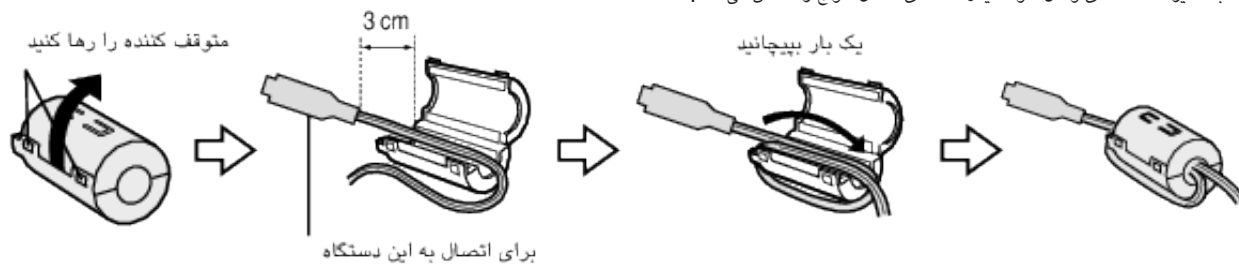

## شارژ کردن بسته باتری

بسته باتری را بلافاصله پس از خرید و هنگامی که شارژ باتری در حال اتمام است، شارژ کنید. بسته باتری در زمان خرید شارژ نشده است.

1 بسته باتری را وصل کنید.

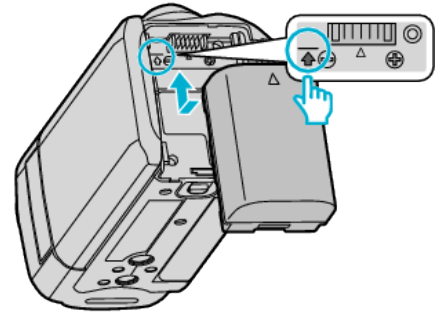

• قسمت بالای باتری را با علامت موجود بر روی دستگاه تراز کنید و آن را بلغزاند تا زمانی که باتری با صدای کلیک در جای خود قرار بگیرد.

2 آداپتور برق متناوب را به رابط DC وصل کنید.

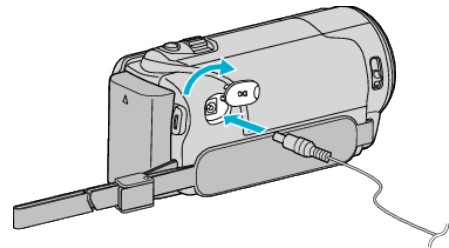

3 برق را وصل کنید.

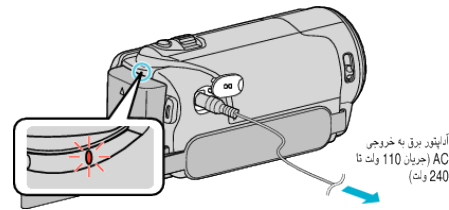

• لامپ شارژ در هنگام شارژ چشمک می زند. پس از اتمام شارژ، این لامپ خاموش می شود.

### احتیاط :

حتماً از بسته باتری JVC استفاده کنید.

• اگر از دیگر بسته های باتری بجز بسته باتری JVC استفاده کنید، ایمنی و عملکرد را نمی توان تضمین نمود.

• مدت زمان شارژ: مدت زمان شارژ: تقریباً 2 ساعت و 20 دقیقه (با استفاده از بسته باتری ارائه شده)

مدت زمان شارژ هنگامی است که دستگاه در حرارت 25 درجه سانتی گراد مورد استفاده قرار می گیرد. اگر شارژ بسته باتری در محیط بیرون از اتاق با درجه حرارت 10 تا 35 درجه سانتی گراد انجام شود، ممکن است شارژ مدت زمان بیشتری طول بکشد یا شروع نشود. مدت زمان قابل ضبط و پخش نیز ممکن است در برخی از شرایط استفاده مانند درجه حرارت پایین، کم شود.

مطمئن شوید از آداپتور AC ارائه شده همراه دستگاه استفاده می کنید.

• اگر از هر آداپتور AC به غیر از آداپتور AC ارائه شده همراه دستگاه استفاده کنید، ممکن است در عملکرد دستگاه مشکلی پیش آید.

باتری با قابلیت شارژ مجدد:

• در صورت استفاده از باتری در دمای محیط پایین (10 درجه سانتی گراد یا کمتر)، ممکن است زمان کار کاهش یافته یا باتری به درستی کار نکند. در صورت استفاده از دستگاه در محیط سرد و در هوای زمستانی، باتری را قبل از نصب مثلاً با قرار دادن در جیب گرم کنید. (از تماس مستقیم با بسته گرم بپرهیزید.)

• باتری را در معرض گرمای بیش از حد مانند نور مستقیم خورشید یا آتش قرار ندهید.

• پس از بیرون آوردن باتری آن را در مکانی خشک با دمای 15 تا 25 درجه سانتی گراد نگهداری کنید.

• اگر قصد ندارید از بسته باتری به مدت طولانی استفاده کنید، سطح باتری را روی 30% (باتری) نگه دارید. در ضمن، هر 6 ماه یکبار بسته باتری را کاملاً پر و کاملاً خالی کرده و آن را در سطح 30% (باتری) نگهداری کنید.

### نکته :

• برای ضبط طولانی مدت در محل های سربسته، می توانید دستگاه را به آداپتور برق متناوب وصل کنید.

(شارژ باتری زمانی شروع می شود که صفحه نمایش LCD بسته شود.)

### جدا کردن بسته باتری

برای جدا کردن بسته باتری، مراحل فوق را به ترتیب معکوس انجام دهید.

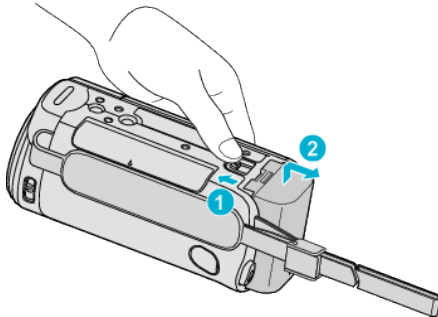

اهرم رهاسازی باتری را بلغزاند تا دوربین از دستگاه جدا شود.

### حداکثر زمان شارژ باتری (در صورت استفاده از آداپتور برق متناوب)

مدت زمان شارژ	بسته باتری
2 ساعت و 20 دقیقه	<b>BN-VG108E</b> (ارائه شده)
2 ساعت و 30 دقیقه	<b>BN-VG114E</b>
3 ساعت و 30 دقیقه	<b>BN-VG121E</b>
6 ساعت و 10 دقیقه	<b>BN-VG138E</b>

• هنگامی که عمر باتری به اتمام برسد، حتی اگر بسته باتری کاملاً شارژ شده باشد، زمان ضبط کوتاهتر می شود.

(بسته باتری را با یک بسته باتری جدید تعویض کنید.)

\* مدت زمان شارژ هنگامی است که دستگاه در حرارت 25 درجه سانتی گراد مورد استفاده قرار می گیرد. اگر شارژ بسته باتری در محیط بیرون از اتاق با درجه حرارت 10 تا 35 درجه سانتی گراد انجام شود، ممکن است شارژ مدت زمان بیشتری طول بکشد یا شروع نشود. مدت زمان قابل ضبط و پخش نیز ممکن است در برخی از شرایط استفاده مانند درجه حرارت پایین، کم شود.

"مدت زمان تقریبی ضبط (با استفاده از باتری)" (صفحه 55)

## قرار دادن کارت SD درون دستگاه

در صورت قرار دادن کارت SD موجود در بازار درون دستگاه، با تمام شدن مدت زمان باقیمانده ضبط در حافظه داخلی، بدون توقف می توانید به ضبط ادامه دهید. (GZ-E245)  
 قبل از ضبط، کارت SD خریداری شده را درون دستگاه قرار دهید.  
 "انواع کارتهای SD قابل استفاده" (صفحه 15)  
 "مدت زمان تقریبی ضبط فیلم" (صفحه 55)

1 صفحه نمایش LCD را ببندید.

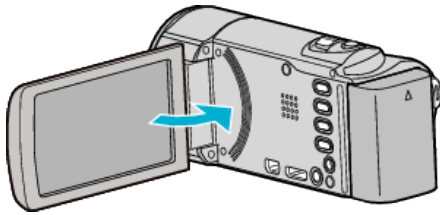

2 درپوش را باز کنید.

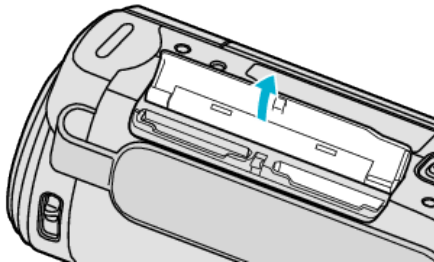

3 کارت SD را درون دستگاه قرار دهید.

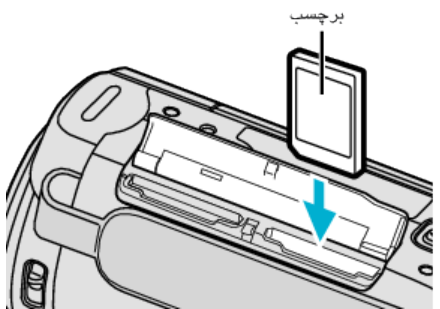

• در حالی که برچسب رو به بالا قرار دارد، وارد کنید.

### هشدار

- دقت کنید که کارت SD را در جهت اشتباه وارد نکنید. این کار می تواند به دستگاه و کارت SD آسیب برساند.
- قبل از قرار دادن کارت SD یا بیرون آوردن آن، دستگاه را خاموش کنید.
- هنگام وارد کردن کارت SD، محل اتصال فلزی را لمس نکنید.
- کار کردن این دستگاه با همه انواع کارت های SD تضمین نمی شود. ممکن است برخی انواع کارت های SD به سبب تغییرات مشخصات و دلایل دیگر کار نکنند.

### نکته :

- هنگامی که "ضبط بی وقفه" روی "روشن" تنظیم شده باشد، با تمام شدن مدت زمان باقیمانده ضبط در حافظه داخلی، بدون توقف می توانید به ضبط روی کارت SD ادامه دهید.  
 "ضبط بی وقفه (GZ-E245)" (صفحه 116)
- می توانید هم فیلم و هم عکس روی کارت SD ذخیره کنید. پیشنهاد می شود که قبل از استفاده از کارت SD عملکرد ویدئویی آن را تأیید کنید.
- برای ضبط روی کارت SD، لازم است که تنظیمات رسانه ای را انجام دهید.  
 "رسانه ضبط برای ویدیو (GZ-E245)" (صفحه 131)  
 "رسانه ضبط برای تصویر (GZ-E245)" (صفحه 131)
- برای استفاده از کارتهای SD که در دستگاههای دیگر استفاده شده اند، لازم است که کارت SD را با استفاده از "فرمت کارت حافظه SD" از تنظیمات رسانه فرمت (راه اندازی) کنید.  
 "فرمت کارت حافظه SD" (صفحه 138)

## تنظیم دستگیره

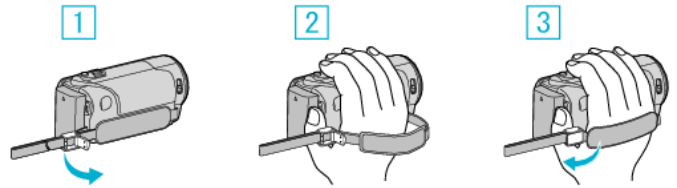

1 اهرم روی قفل بند را باز کنید.

2 طول بند را تنظیم کنید

3 اهرم را ببندید

### احتیاط :

- دقت کنید که بند دسته نگهدارنده به درستی بسته شود. اگر بند گشاد باشد، ممکن است دستگاه بیفتد و بشکند یا آسیب ببیند.

### استفاده بعنوان نوار دستی

طول بند و حلقه دور مچ خور را تنظیم کنید.

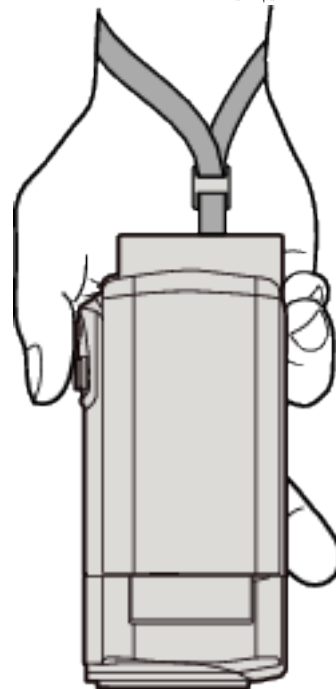

- ضمانت نمی شود که این دستگاه با همه کارتهای SD کار کند. ممکن است برخی انواع کارت های SD به سبب تغییرات مشخصات و دلایل دیگر کار نکنند.
- برای ضبط فیلم ها در حالی که "کیفیت ویدئو" روی "UXP" تنظیم شده است، توصیه می شود از یک کارت SDXC/SDHC سازگار با کلاس 6 یا بالاتر استفاده کنید.
- حداقل نرخ انتقال 4 مگابایت و 6 مگابایت بر ثانیه برای خواندن و نوشتن داده ها به ترتیب در مورد کارتهای کلاس 4 و کلاس 6 تضمین شده است.
- همچنین می توانید از یک کارت SDXC/SDHC سازگار با کلاس 10 استفاده کنید.
- می توانید هم فیلم و هم عکس روی کارت SD ذخیره کنید. پیشنهاد می شود که قبل از استفاده از کارت SD عملکرد ویدیویی آن را تأیید کنید.
- برای محافظت از داده ها، پایانه های کارت SD را لمس نکنید.
- از کارتهای UHS-I SDXC/SDHC می توان مانند کارتهای SDXC/SDHC استاندارد استفاده کرد.
- کلاس سرعتی UHS پشتیبانی نمی شود.

### برداشتن کارت

یکبار کارت SD را به داخل فشار دهید و سپس مستقیم بیرون بکشید.

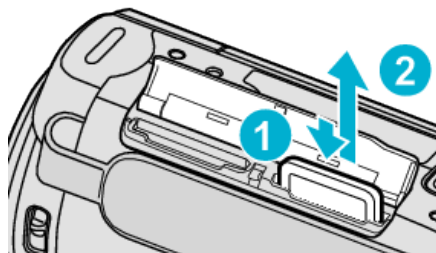

### انواع کارتهای SD قابل استفاده

کارتهای SD زیر را می توانید با این دوربین استفاده کنید. کار کردن با کارت های SD زیر مورد تأیید است.

- Panasonic
- TOSHIBA
- SanDisk

### وقتی رایانه نمی تواند کارت SDXC را تشخیص دهد

تایید کنید و سیستم عامل رایانه خود را ارتقا دهید.

ارتقا به SP2 یا بالاتر ضروری است.	<b>Windows XP / Windows XP SP1</b>
دانلود نرم افزار ارتقا ضروری است. (KB955704) <a href="http://www.microsoft.com/downloads/details.aspx?FamilyID=1cbe3906-ddd1-4ca2-b727-c2dff5e30f61&amp;displaylang=en">http://www.microsoft.com/downloads/details.aspx?FamilyID=1cbe3906-ddd1-4ca2-b727-c2dff5e30f61&amp;displaylang=en</a>	<b>Windows XP SP2 / Windows XP SP3</b>
ارتقا به SP1 یا بالاتر ضروری است.	<b>Windows Vista</b>
دانلود نرم افزار ارتقا ضروری است. (KB975823) • نسخه 32 بیتی <a href="http://www.microsoft.com/downloads/en/details.aspx?FamilyID=2d1abe01-0942-4f8a-abb2-2ad529de00a1">http://www.microsoft.com/downloads/en/details.aspx?FamilyID=2d1abe01-0942-4f8a-abb2-2ad529de00a1</a> • نسخه 64 بیتی <a href="http://www.microsoft.com/downloads/en/details.aspx?FamilyID=7d54c53f-017c-4ea5-ae08-34c3452ba315">http://www.microsoft.com/downloads/en/details.aspx?FamilyID=7d54c53f-017c-4ea5-ae08-34c3452ba315</a>	<b>Windows Vista SP1 / Windows Vista SP2</b>
دانلود نرم افزار ارتقا ضروری است. (KB976422) • نسخه 32 بیتی <a href="http://www.microsoft.com/downloads/en/details.aspx?FamilyID=3ee91fc2-a9bc-4ee1-aca3-2a9aff5915ea">http://www.microsoft.com/downloads/en/details.aspx?FamilyID=3ee91fc2-a9bc-4ee1-aca3-2a9aff5915ea</a> • نسخه 64 بیتی <a href="http://www.microsoft.com/downloads/en/details.aspx?FamilyID=73f766dc-7127-4445-b860-47084587155f">http://www.microsoft.com/downloads/en/details.aspx?FamilyID=73f766dc-7127-4445-b860-47084587155f</a>	<b>Windows 7</b>
سازگار نیست.	<b>Mac OS X 10.4 Tiger / Mac OS X 10.5 Leopard</b>
بروزرسانی به 10.6.5 یا بالاتر ضروری است.	<b>Mac OS X 10.6 Snow Leopard</b>

### کارت SD



- این دوربین از کارتهای SD با حافظه 256 مگابایت تا 2 گیگابایت پشتیبانی می کند.
- از کارت SD سازگار کلاس 4 یا بالاتر (2 گیگابایت) برای ضبط فیلم استفاده کنید.

### کارت SDHC



- از کارت SDHC سازگار کلاس 4 یا بالاتر (4 گیگابایت تا 32 گیگابایت) برای ضبط فیلم استفاده کنید.

### کارت SDXC



- از کارت SDXC سازگار کلاس 4 یا بالاتر (حداکثر 64 گیگابایت) برای ضبط فیلم استفاده کنید.

### نکته :

- استفاده از کارت های SD (شامل کارتهای SDXC/SDHC) بجز موارد مشخص شده در بالا ممکن است سبب بروز مشکل در ضبط یا از بین رفتن داده ها شود.

## استفاده از صفحه لمسی

دکمه‌ها عملکرد ایکن، تصویر، و آیتم‌های منو با توجه به حالت مورد استفاده روی صفحه لمسی نمایش داده می‌شود.

- دو روش برای کار با صفحه لمسی وجود دارد "ضربه" و "کشیدن". موارد زیر چند نمونه هستند.



### نکته :

- صفحه نمایش این دستگاه به فشار حساس است. هنگامی که صفحه لمسی به طور یکنواخت و روان جواب نمی‌دهد، با نوک انگشت خود یا قلم نوک سوزنی اندکی بیشتر آن را فشار دهید.
- به طور صحیح به دکمه‌ها (آیکون‌ها) روی صفحه لمسی ضربه بزنید. اگر در محل درست روی دکمه‌ها ضربه نزنید ممکن است به طور درست عمل نکنند.
- بیش از حد فشار ندهید یا انگشت خود را روی آن نمالید.
- اگر از صفحه محافظ یا برچسب استفاده کنید، ممکن است صفحه نمایش به خوبی عمل نکند.
- از وسایلی که نوک آنها تیز است برای کار با صفحه لمسی خودداری کنید.
- فشار دادن دو یا چند مکان به طور هم‌زمان ممکن است باعث نادرست عمل کردن دستگاه شود.
- اگر محل واکنش صفحه با محل لمس آن مطابقت ندارد "تنظیم صفحه لمسی" را اجرا کنید. (با ضربه آرامی با کمک یک قلم نوک سوزنی تنظیم را انجام دهید. با شی نوک تیز و یا محکم بر روی آن فشار ندهید.)

"تنظیم صفحه لمسی" (صفحه 134)

صفحه پخش (فیلم)

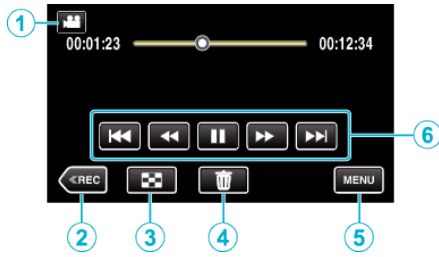

- 1 دکمه حالت فیلم/تصویر ثابت
  - بین حالت های فیلم و تصویر ثابت جابجا می شود.
- 2 دکمه حالت ضبط
  - به حالت ضبط جابجا می شود.
- 3 دکمه صفحه فهرست موضوعی
  - ”دکمه های عملیاتی برای پخش فیلم“ (صفحه 56)
- 4 دکمه حذف
  - ”حذف فایل نمایش داده شده فعلی“ (صفحه 65)
- 5 دکمه منو
  - ”اجرای منو“ (صفحه 108)
- 6 دکمه های عملیاتی
  - ”دکمه های عملیاتی برای پخش فیلم“ (صفحه 56)

صفحه پخش (تصویر ثابت)

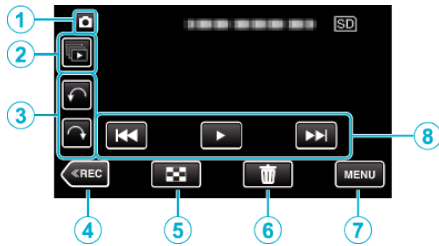

- 1 دکمه حالت فیلم/تصویر ثابت
  - بین حالت های فیلم و تصویر ثابت جابجا می شود.
- 2 دکمه پخش گروهی
  - پخش متوالی تصاویر ثابتی که به طور متوالی در 2 ثانیه یا با حالت عکسبرداری متوالی گرفته شده اند.
  - ”پخش تصاویر ثابت“ (صفحه 60)
- 3 دکمه چرخش
  - یک تصویر ثابت را به میزان 90 درجه می چرخاند. (در جهت عقربه های ساعت/خلاق جهت عقربه های ساعت)
- 4 دکمه حالت ضبط
  - به حالت ضبط جابجا می شود.
- 5 دکمه صفحه فهرست موضوعی
  - ”دکمه های عملیاتی برای پخش تصاویر ثابت“ (صفحه 60)
- 6 دکمه حذف
  - ”حذف فایل نمایش داده شده فعلی“ (صفحه 65)
- 7 دکمه منو
  - ”اجرای منو“ (صفحه 108)
- 8 دکمه های عملیاتی
  - ”دکمه های عملیاتی برای پخش تصاویر ثابت“ (صفحه 60)

اسامی دکمه ها و عملکردهای روی صفحه نمایش LCD

صفحات زیر در حالت های فیلم و تصویر ثابت نمایش داده شده و بعنوان صفحات لمسی عمل می کنند.

صفحه ضبط (فیلم/تصویر ثابت)



- 1 دکمه حالت فیلم/تصویر ثابت
  - بین حالت های فیلم و تصویر ثابت جابجا می شود.
- 2 دکمه زوم
  - ”زوم کردن“ (صفحه 25)
- 3 دکمه حالت پخش
  - به حالت پخش جابجا می شود.
- 4 دکمه شروع/توقف ضبط
  - دکمه آغاز ضبط فیلم
  - دکمه توقف ضبط فیلم
  - دکمه ضبط تصویر ثابت
- 5 دکمه منو
  - ”اجرای منو“ (صفحه 108)

دکمه نمایش

- با هر ضربه روی دکمه، نمایشگر را بین حالت های کامل (D<sub>F</sub>) و ساده (D) تغییر می دهد.
- نمایشگر ساده: برخی از نمایشگرها پس از حدود 3 ثانیه محو می شوند.
- نمایشگر کامل: همه چیز را نشان می دهد. دکمه نمایشگر از D تا D<sub>F</sub> تغییر می کند.
- هنگام خاموش بودن دستگاه، نمایشگر ساده (D) تنظیم می شود.

دکمه حالت ضبط

حالت ضبط را بین i.A. خودکار هوشمند و M دستی جابجا می کند.

## تنظیمات ساعت

صفحه "تاریخ/زمان را تنظیم کنید!" اولین بار پس از روشن کردن دوربین بعد از خرید، زمانی که برای مدت طولانی از دستگاه استفاده نمی کنید یا در صورتی که هنوز ساعت را تنظیم نکرده اید، نمایش داده می شود.

1 صفحه نمایش LCD را باز کنید.

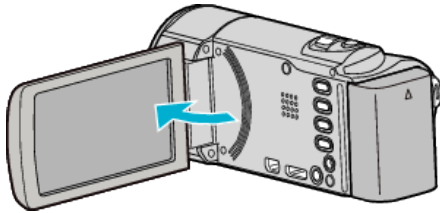

- دستگاه روشن می شود.
  - با بسته شدن صفحه نمایش LCD، دستگاه خاموش می شود.
- 2 در هنگام نمایش "بله" روی "تاریخ/زمان را تنظیم کنید!" ضربه بزنید.

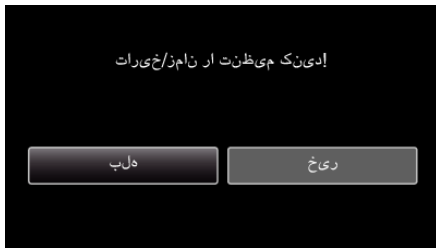

3 تاریخ و ساعت را تنظیم کنید.



- وقتی روی سال، ماه، روز، ساعت یا دقیقه ضربه زده می شود، "∧" و "∨" نمایش داده می شود.
- برای تنظیم سال، ماه، روز، ساعت و دقیقه، بر روی ∨ یا ∧ ضربه بزنید.

4 پس از تنظیم تاریخ و زمان، روی "تنظیم" ضربه بزنید.

5 منطقه سکونت خود را انتخاب کرده و روی "ذخیره" ضربه بزنید.



- نام شهر و تفاوت زمانی نمایش داده می شود.
- برای انتخاب نام شهر روی < یا > ضربه بزنید.

نکته :

- ساعت بعداً قابل تنظیم مجدد است.

"تنظیم مجدد ساعت" (صفحه 19)

- هنگام استفاده از دستگاه در سایر کشورها، می توانید برای ضبط ساعت را با زمان محلی تنظیم کنید.

"تنظیم ساعت با زمان محلی در هنگام سفر" (صفحه 21)

- هنگام روشن کردن دوربین پس از مدت طولانی عدم استفاده از آن، "تاریخ/زمان را تنظیم کنید!" نمایش داده می شود.

قبل از تنظیم ساعت دستگاه آداپتور برق متناوب را به مدت بیش از 24 ساعت وصل کنید تا باتری داخلی این دستگاه شارژ شود.

## صفحه فهرست موضوعی

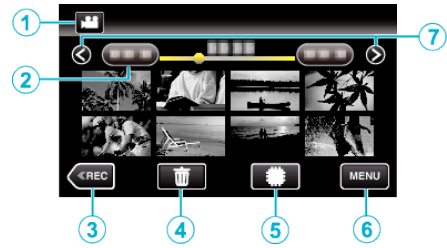

1 دکمه حالت فیلم/تصویر ثابت

- بین حالت های فیلم و تصویر ثابت جابجا می شود.

2 دکمه تاریخ

- "دکمه های عملیاتی برای پخش فیلم" (صفحه 56)
- "دکمه های عملیاتی برای پخش تصاویر ثابت" (صفحه 60)

3 دکمه حالت پخش

- به حالت پخش جابجا می شود.

4 دکمه حذف

- "حذف فایل های انتخاب شده" (صفحه 65)

5 دکمه رسانه پخش (GZ-E245)

- بین کارت SD و حافظه داخلی تغییر می کند

6 دکمه منو

- "اجرای منو" (صفحه 108)

7 دکمه صفحه به جلو/عقب

- "دکمه های عملیاتی برای پخش فیلم" (صفحه 56)
- "دکمه های عملیاتی برای پخش تصاویر ثابت" (صفحه 60)

## صفحه منو

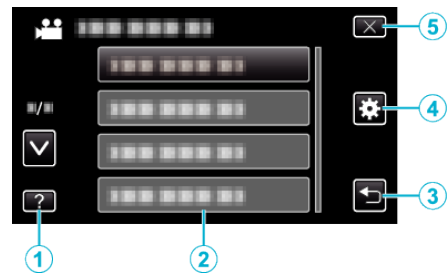

1 دکمه کمک

2 آیتم های منو

3 دکمه بازگشت

4 دکمه منو مشترک

- "اجرای منو" (صفحه 108)

5 دکمه بستن

5 تاریخ و ساعت را تنظیم کنید.



• وقتی روی سال، ماه، روز، ساعت یا دقیقه ضربه زده می شود، "∧" و "∨" نمایش داده می شود.

• برای تنظیم سال، ماه، روز، ساعت و دقیقه، بر روی ∨ یا ∧ ضربه بزنید.

6 پس از تنظیم تاریخ و زمان، روی "تنظیم" ضربه بزنید.

7 منطقه سکونت خود را انتخاب کرده و روی "نخیره" ضربه بزنید.



• نام شهر و تفاوت زمانی نمایش داده می شود.

• برای انتخاب نام شهر روی < یا > ضربه بزنید.

## تنظیم مجدد ساعت

ساعت را با استفاده از "تنظیم ساعت" از منو تنظیم کنید.

1 روی "MENU" ضربه بزنید.

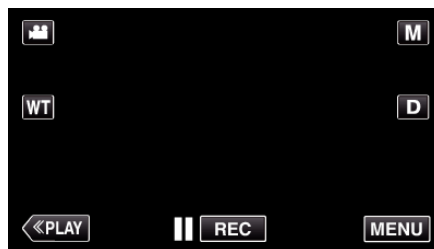

• هنگام ورود از حالت ضبط، به محض نمایش منوی میانه، روی "MENU" دوباره ضربه بزنید.

2 روی "⚙️" ضربه بزنید.



3 روی "تنظیم ساعت" ضربه بزنید.



• برای انتخاب بیشتر روی ∨ یا ∧ ضربه بزنید تا به بالا یا پایین حرکت کند.

4 روی "تنظیم ساعت" ضربه بزنید.



## نگهداری این دستگاه

هنگام نگهداشتن دوربین، آرنج خود را نزدیک پهلو خود نگه دارید تا از لرزش دستگاه جلوگیری شود.



- صفحه نمایش LCD را با دست چپ خود نگه داشته و زاویه را تنظیم کنید. با نگهداشتن صفحه نمایش LCD با دست چپ خود، می توانید مانع لرزش دوربین برای ضبط شوید.

### احتیاط :

- مراقب باشید که دستگاه در حین جابجایی به زمین نیفتد.
- هنگام استفاده دستگاه توسط کودکان، والدین باید کاملاً مراقب باشند.

### نکته :

- اگر لرزش دوربین زیاد باشد، از لرزشگیر تصویر استفاده کنید.

”کاهش لرزش دوربین“ (صفحه 48)

## گذاشتن سه پایه

این دوربین را می توان روی سه پایه (یا تک پایه) قرار داد. این کار برای جلوگیری از لرزش دوربین و ضبط از یک موقعیت ثابت مفید است.

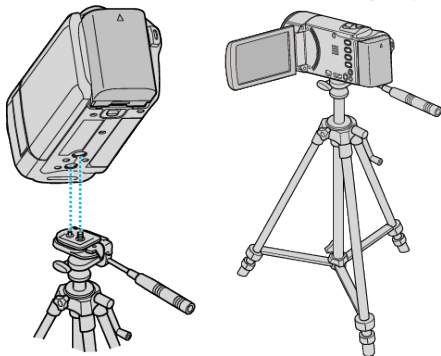

- برای جلوگیری از افتادن دستگاه، سوراخ های پیچ سه پایه و قرارگیری سوراخ ها در دستگاه را بررسی کنید و پیچ ها را بچرخانید تا کاملاً سفت شوند.

### احتیاط :

- برای جلوگیری از شکستگی یا آسیب که ممکن است در صورت زمین افتادن دستگاه ایجاد شود، دستورالعمل استفاده از سه پایه (یا تک پایه) مورد استفاده را بخوانید و دقت کنید که دوربین کاملاً محکم شده باشد.

### نکته :

- توصیه می شود تا در شرایطی که احتمال لرزش در هنگام ضبط وجود دارد (مانند مکانهای تاریک یا زوم به انتهای تله فوتو) از سه پایه یا تک پایه استفاده کنید.
- هنگام استفاده از یک سه پایه برای ضبط، لرزشگیر تصویر را روی (خاموش) قرار دهید.

”کاهش لرزش دوربین“ (صفحه 48)

## تغییر زبان صفحه نمایش

زبان روی صفحه نمایش را می توانید تغییر دهید.

1 روی ”MENU“ ضربه بزنید.

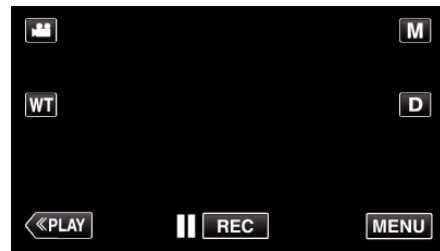

- هنگام ورود از حالت ضبط، به محض نمایش منوی میانه، روی ”MENU“ دوباره ضربه بزنید.

2 روی ”⚙“ ضربه بزنید.

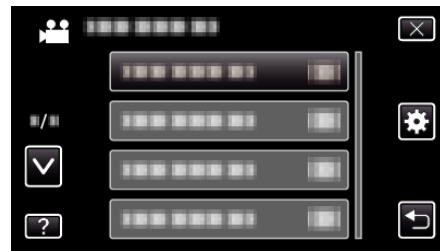

3 روی ”LANGUAGE“ ضربه بزنید.



- برای انتخاب بیشتر روی  $\wedge$  یا  $\vee$  ضربه بزنید تا به بالا یا پایین حرکت کند.

4 روی زبان دلخواه خود ضربه بزنید.

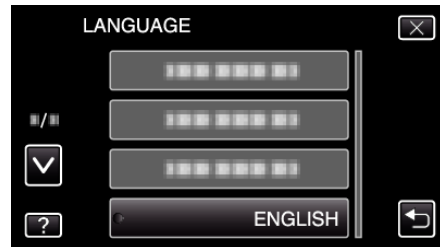

- برای انتخاب بیشتر روی  $\vee$  یا  $\wedge$  ضربه بزنید تا به بالا یا پایین حرکت کند.

### تنظیم ساعت با زمان محلی در هنگام سفر

نمایش تاریخ و زمان را با انتخاب مقصد سفر توسط "تنظیم ناحیه" از قسمت "تنظیم ساعت" به زمان محلی تبدیل کنید. پس از بازگشت از سفر، تنظیمات منطقه ای را به حالت اول بازگردانید.

1 روی "MENU" ضربه بزنید.



• هنگام ورود از حالت ضبط، به محض نمایش منوی میانه، روی "MENU" دوباره ضربه بزنید.

2 روی "تنظیم ساعت" ضربه بزنید.



3 روی "تنظیم ساعت" ضربه بزنید.



• برای انتخاب بیشتر روی  $\wedge$  یا  $\vee$  ضربه بزنید تا به بالا یا پایین حرکت کند.

4 روی "تنظیم ناحیه" ضربه بزنید.



5 منطقه سفر را انتخاب و روی "ذخیره" ضربه بزنید.



- نام شهر و تفاوت زمانی نمایش داده می شود.
- برای انتخاب نام شهر روی  $\wedge$  یا  $\vee$  ضربه بزنید.

#### نکته :

- تنظیمات "تنظیم ناحیه" سبب ایجاد تغییراتی در زمان ساعت می شوند، مانند تفاوت زمانی موجود. پس از بازگشت به کشور خود، منطقه ای را که در ابتدا تنظیم شده بود انتخاب کنید تا تنظیمات اصلی ساعت به حالت اولیه بازگردد.

### استفاده از دستگاه در کشورهای دیگر

شکل خروجی برق در کشورها و مناطق مختلف فرق می کند. برای شارژ بسته باتری، به یک مبدل پریز برای تطابق با شکل خروجی نیاز دارید. "شارژ کردن بسته باتری در سایر کشورها" (صفحه 21)

نمایش تاریخ و زمان را با انتخاب مقصد سفر توسط "تنظیم ناحیه" از قسمت "تنظیم ساعت" به زمان محلی تبدیل کنید. "تنظیم ساعت با زمان محلی در هنگام سفر" (صفحه 21)

هنگام انتخاب "روشن" در "ساعت تابستانی" از "تنظیم ساعت"، زمان را 1 ساعت جلو می برید. "تنظیم ساعت تابستانی" (صفحه 22)

### شارژ کردن بسته باتری در سایر کشورها

شکل خروجی برق در کشورها و مناطق مختلف فرق می کند. برای شارژ بسته باتری، به یک مبدل پریز برای تطابق با شکل خروجی نیاز دارید.

A	B	BF	C	O

آمریکای شمالی	اروپا	اقیانوسیه	خاورمیانه
ایالات متحده	A	C	O
کانادا	A	C	A
مکزیک	A	B, BF	C
	ایتالیا	C	O
	اسرائیل	C	O
	هند	C	O
	جزایر قناری	C	C
	یونان	C	C
	سوئیس	C	C
	سوئد	C	C
	اسپانیا	A, C	A
	نامتارک	C	C
	آلمان	C	C
	نروژ	C	C
	مجارستان	C	C
	فنلاند	C	C
	فرانسه	C	C
	بلژیک	C	C
	لهستان	B, C	C
	پرتغال	B, C	C
	رومانی	C	C
	مالزی	B, BF, C	C

## وسایل جانبی اختیاری

می توانید با استفاده از بسته باتری اختیاری مدت زمان بیشتری ضبط کنید.

نام محصول	شرح
بسته باتری BN-VG108E BN-VG114E BN-VG121E BN-VG138E	امکان زمان ضبط طولانی تری می دهد. همچنین می تواند به عنوان بسته باتری یدکی استفاده شود.
شارژر باتری AA-VG1	امکان شارژ بسته باتری را بدون استفاده از این دستگاه فراهم می کند.
کابل HDMI Mini VX-HD310 VX-HD315	امکان مشاهده تصویر با کیفیت بالا هنگام اتصال به تلویزیون را فراهم می کند. انتقال فیلم، صدا و سیگنال های کنترل بین دستگاه ها.

### نکته :

- لوازم جانبی اختیاری فوق الذکر در بعضی مناطق ممکن است پشتیبانی نشوند.
  - برای اطلاعات بیشتر، کاتالوگ مراجعه کنید.
  - برای کسب اطلاعات بیشتر درباره لوازم جانبی ارائه شده به "بررسی لوازم جانبی" رجوع کنید.
- "بررسی لوازم جانبی" (صفحه 11)

## مدت زمان تقریبی ضبط (با استفاده از باتری)

بسته باتری	زمان واقعی ضبط	زمان متوالی ضبط
BN-VG108E (ارائه شده)	40 دقیقه	1 ساعت و 5 دقیقه
BN-VG114E	1 ساعت و 15 دقیقه	2 ساعت و 10 دقیقه
BN-VG121E	1 ساعت و 55 دقیقه	3 ساعت و 15 دقیقه
BN-VG138E	3 ساعت و 20 دقیقه	5 ساعت و 45 دقیقه

- در بالا مقادیری آورده شده است که بهنگام تنظیم "نور" روی "خاموش" و "روشنایی مانیتور" روی "3" (استاندارد) بدست می آید.
- زمان ضبط واقعی ممکن است در صورت استفاده از زوم یا قطع مکرر ضبط، کوتاهتر شود. (توصیه می شود برای سه برابر زمان ضبط مورد انتظار، بسته های باتری را آماده کنید).
- هنگامی که عمر باتری به اتمام برسد، حتی اگر بسته باتری کاملاً شارژ شده باشد، زمان ضبط کوتاهتر می شود. (بسته باتری را با یک بسته باتری جدید تعویض کنید).

## تنظیم ساعت تابستانی

هنگام انتخاب "روشن" در "ساعت تابستانی" از "تنظیم ساعت"، زمان را 1 ساعت جلو می برید.

1 روی "MENU" ضربه بزنید.

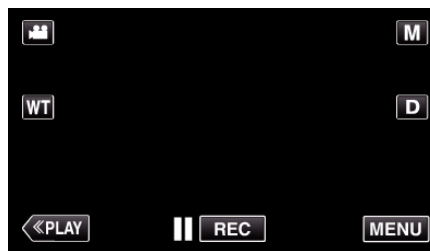

- هنگام ورود از حالت ضبط، به محض نمایش منوی میانه، روی "MENU" دوباره ضربه بزنید.

2 روی "تنظیم ساعت" ضربه بزنید.



3 روی "تنظیم ساعت" ضربه بزنید.



- برای انتخاب بیشتر روی  $\wedge$  یا  $\vee$  ضربه بزنید تا به بالا یا پایین حرکت کند.

4 روی "ساعت تابستانی" ضربه بزنید.



5 روی "روشن" ضربه بزنید.



### نکته :

- ساعت تابستانی چیست؟ ساعت تابستانی، سیستم جلو بردن ساعت به میزان 1 ساعت برای مدت زمانی مشخص در تابستان است. این سیستم اصولاً در کشورهای غربی استفاده می شود.
- پس از بازگشت از سفر، تنظیمات ساعت تابستانی را به حالت اول بازگردانید.

نشانه‌های نمایش داده شده در طول ضبط فیلم

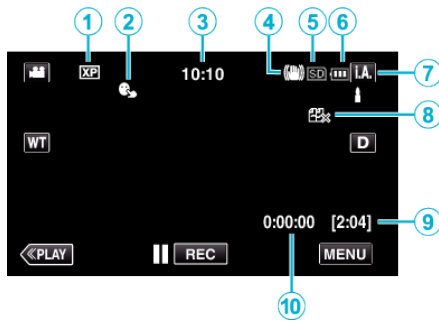

شرح	آیکون نمایش	
آیکون "کیفیت ویدئو" را از تنظیمات انتخاب شده در منوی ضبط نشان می‌دهد. "کیفیت ویدئو" (صفحه 114)	کیفیت فیلم	①
تنظیمات "اولویت لس AE/AF" را نشان می‌دهد. به طور پیش فرض، روی "ردگیری چهره" تنظیم شده است. "تصویربرداری شفاف از سوژه‌ها (اولویت لس AE/AF)" (صفحه 39)	اولویت لس AE/AF	②
زمان کنونی را نمایش دهید. "تنظیمات ساعت" (صفحه 18)	زمان	③
تنظیمات لرزشگیر تصویر را نشان می‌دهد. "کاهش لرزش دوربین" (صفحه 48)	لرزشگیر تصویر	④
آیکون رسانه ای را که فیلم روی آن ضبط می‌شود نشان می‌دهد. رسانه ضبط قابل تغییر است. "رسانه ضبط برای ویدیو (GZ-E245)" (صفحه 131)	رسانه ضبط	⑤
میزان تقریبی شارژ باقیمانده باتری را نشان می‌دهد. جزئیات شارژ باتری را می‌توان توسط فشار دکمه INFO نشان داد. "بررسی زمان ضبط باقیمانده" (صفحه 54)	نشانهگر باتری	⑥
حالت ضبط فعلی i.A. (خودکار هوشمند) یا M (دستی) را نمایش می‌دهد.	حالت ضبط	⑦
آیکون ضبط بی وقفه را در صورت تنظیم این نوع ضبط نشان می‌دهد. اگر ضبط بی وقفه اجرا نشود، نشان داده می‌شود. "ضبط بی وقفه (GZ-E245)" (صفحه 116)	ضبط بی وقفه	⑧
زمان باقیمانده برای ضبط فیلم را نشان می‌دهد. "بررسی زمان ضبط باقیمانده" (صفحه 54)	زمان باقیمانده ضبط	⑨
زمان سپری شده از فیلم در حال ضبط نشان می‌دهد.	شمارشگر صحنه (زمان ضبط شده)	⑩

فیلمبرداری در حالت خودکار

با استفاده از حالت هوشمند خودکار، بدون نگرانی درباره جزئیات تنظیمات می‌توانید ضبط را انجام دهید. تنظیماتی از جمله نور و فوکوس برای انطباق با شرایط عکس برداری به صورت خودکار تنظیم می‌شوند.

- در حالات تصویربرداری خاص مانند گرفتن تصویر از شخص و غیره، علامت آن روی صفحه نمایش داده می‌شود.
- قبل از ضبط یک صحنه مهم، توصیه می‌شود یک ضبط آزمایشی انجام دهید.

1 درپوش لنز را باز کنید.

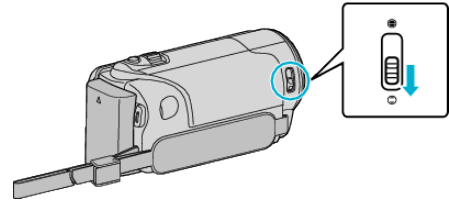

2 صفحه نمایش LCD را باز کنید.

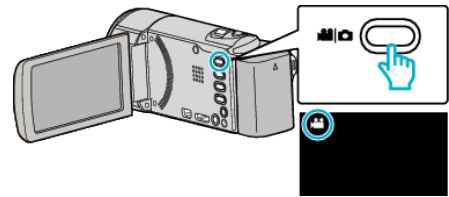

- بررسی کنید حالت ضبط باشد.

3 بررسی کنید حالت ضبط i.A. خودکار هوشمند باشد.

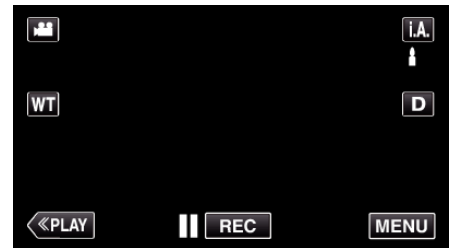

- اگر حالت ضبط M دستی است، بر روی M در صفحه ضبط برای نمایش صفحه تغییر حالت ضربه بزنید. برای تغییر صفحه ضبط به خودکار هوشمند، روی i.A. ضربه بزنید.

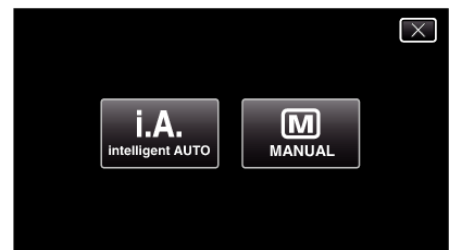

4 ضبط را شروع کنید.

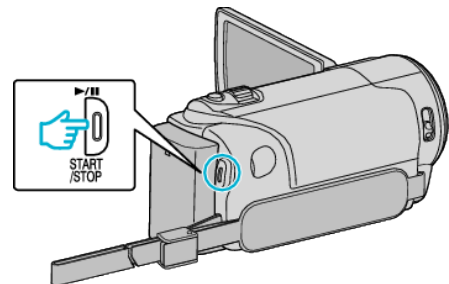

- برای توقف، مجدداً فشار دهید.
- برخی از نمایش‌ها پس از حدود 3 ثانیه محو می‌شوند.
- از دکمه D استفاده کنید تا نمایش‌ها را تغییر دهید.

نکته:

- بسته به سوژه و شرایط فیلمبرداری، ممکن است حتی در حالت خودکار هوشمند، ضبط به درستی انجام نشود.

دکمه های عملیاتی برای ضبط فیلم

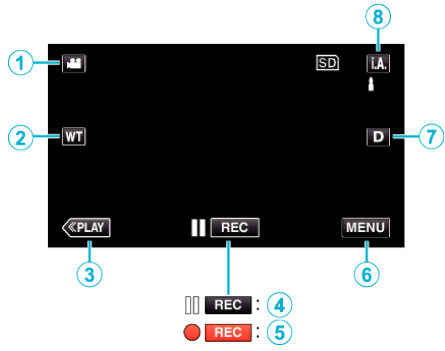

شرح	دکمه عملیاتی	
بین حالت های فیلم و تصویر ثابت جابجا می شود.	حالت فیلم/تصویر ثابت	①
امکان انجام عملکردهای مشابهی مانند اهرم زوم را ایجاد می کند. لرزش دوربین را که اغلب هنگام استفاده از اهرم زوم اتفاق می افتد، می توان به حداقل رساند. "زوم کردن" (صفحه 25)	زوم دور/نزدیک	②
به حالت پخش جابجا می شود.	حالت پخش	③
همانند دکمه START/STOP عمل می کند.	شروع ضبط  / آماده ضبط	④ / ⑤
منوهای مختلف ضبط فیلم را نشان می دهد. "اجرای منو" (صفحه 108)	MENU	⑥
با هر ضربه روی دکمه، نمایشگر را بین حالت های کامل $Df$ و ساده $D$ تغییر می دهد. • نمایشگر ساده: برخی از نمایشگرها پس از حدود 3 ثانیه محو می شوند. • نمایشگر کامل: همه چیز را نشان می دهد. دکمه نمایشگر از $D$ تا $Df$ تغییر می کند. • هنگام خاموش بودن دستگاه، نمایشگر ساده $D$ تنظیم می شود.	دکمه نمایش $D$	⑦
حالت ضبط را تغییر می دهد.	حالت ضبط $Mi.A.$	⑧

آیکون نمایش	شرح
	تصویر پوست فرد را به زیبایی می گیرد.
	امکان می دهد تا تصاویر افراد به طور طبیعی گرفته شود.
	تا فاصله ای دور فوکوس می کند و یک عکس واضح با رنگ های زنده می گیرد.
	با کمترین پارازیت در تصویر کلی، ضبط می کند.
	امکان می دهد تا صحنه ها در شب با کمترین پارازیت در تصویر کلی، ضبط شوند.
	از محو رنگ ها حتی هنگام ضبط در محیط روشن جلوگیری می کند.
	هنگام فوکوس روی شیئی در فاصله نزدیک، ضبط می کند.
	رنگ سبز درخت ها را به طور زنده نشان می دهد.
	رنگ های غروب آفتاب را به طور طبیعی ضبط می کند.
	تنظیمات را به نحوی صورت می دهد که سوژه به دلیل نور پشت بیش از حد تار به نظر نرسد.
	امکان می دهد تا تصویر افراد کمترین پارازیت در تصویر کلی، گرفته شود.
	هنگام فوکوس روی شیئی در فاصله نزدیک حتی در محیط تاریک، ضبط می کند.

نکته :

- صحنه ها را می توان بر اساس شرایط تصویر برداری تشخیص داد و به صورت خودکار بر روی حالت خودکار هوشمند تنظیم کرد.
- بسته به شرایط تصویر برداری، ممکن است بعضی از قابلیت ها قابل اجرا نباشند.

### زوم کردن

زاویه دید را می توان با استفاده از زوم تنظیم کرد.

- از انتهای W (انتهای زاویه عریض) برای تصویربرداری در زاویه دید گسترده تر استفاده کنید.
- از انتهای T (انتهای تله فوتو) برای بزرگنمایی موضوع جهت تصویر برداری استفاده کنید.

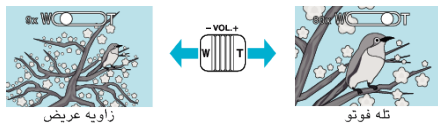

- گزینه های زوم زیر موجود است:  
- زوم نوری (40 - 1 برابر)  
- زوم دیجیتال (200 - 41 برابر)

- همچنین می توانید از دکمه زوم (دور/نزدیک) روی صفحه لمسی برای انجام زوم استفاده کنید.  
دکمه زوم (دور/نزدیک)

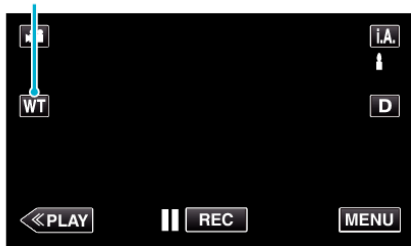

### نکته :

- هنگام استفاده از زوم دیجیتال، به دلیل بزرگنمایی دیجیتال تصویر دندانه ای می شود.
- دامنه نسبت زوم قابل تغییر است.
- "بزرگنمایی" (صفحه 115)

### گرفتن تصاویر ثابت هنگام ضبط فیلم

در حالت فیلمبرداری، می توان با فشار دکمه SNAPSHOT تصاویر ثابت گرفت (آماده ضبط یا در حال ضبط).

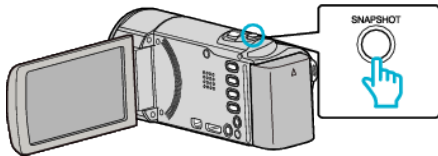

- هنگام گرفتن تصاویر ثابت، "PHOTO" روی صفحه روشن می شود.



- تصاویر ثابت گرفته شده در هنگام فیلمبرداری در محل تنظیم شده در "رسانه ضبط برای تصویر" ذخیره می شوند.

### نکته :

- اندازه تصویر ثابت ضبط شده در حالت فیلم برابر با 1080 x 1920 است.
- اجرا در شرایط زیر صورت نمی گیرد:  
- وقتی منو نمایش داده می شود  
- وقتی زمان باقیمانده ضبط یا میزان باقیمانده باتری نمایش داده می شود  
- وقتی "ضبط با وقفه" در حال استفاده است  
- وقتی "پنجره فرعی چهره" تنظیم می شود  
- وقتی "جلوه های انیمیشن" تنظیم می شود  
- وقتی "ضبط خودکار" تنظیم می شود  
- وقتی "ضبط تاریخ/ساعت" تنظیم می شود

### استفاده از حالت سکوت

در صورت استفاده از حالت سکوت، صفحه نمایش LCD تیره تر می شود و صدای عملکرد پخش نمی شود. از این حالت برای ضبط بی صدا در مکانهای تاریک، مثلاً در طول انجام یک عملکرد استفاده کنید.

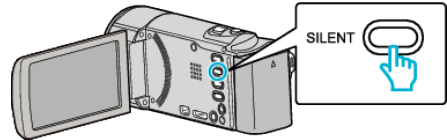

- جهت فعال ساختن حالت بیصدا، دکمه SILENT را فشار داده و نگه دارید. جهت غیرفعال ساختن آن، دکمه را فشار داده و مجدداً نگه دارید.
- در صورت تنظیم "حالت بی صدا" روی "روشن" نشان داده می شود.

### تنظیمات مفید برای ضبط

- اگر "ری استارت سریع" روی "روشن" تنظیم شده باشد، به محض باز کردن صفحه نمایش LCD طرف مدت 5 دقیقه پس از بستن آن، دستگاه بلافاصله روشن می شود.
- "ری استارت سریع" (صفحه 133)
- اگر "خاموشی خودکار" روی "روشن" تنظیم شود، در صورتی که به مدت 5 دقیقه از دستگاه استفاده نشود، به طور خودکار خاموش می شود تا در مصرف برق صرفه جویی شود. (فقط در صورت استفاده از بسته باتری)
- "خاموشی خودکار" (صفحه 133)
- وقتی "اولویت لس AE/AF" روی "ردگیری چهره" تنظیم شده است، این دستگاه چهره ها را تشخیص داده و بطور خودکار روشنایی و فوکوس خود را برای ضبط هر چه واضح تر چهره ها تنظیم می کند.
- "تصویربرداری شفاف از سوژه ها (اولویت لس AE/AF)" (صفحه 39)
- اگر با تنظیم "ضبط بی وقفه" روی "روشن"، فضای باقیمانده در حافظه داخلی تمام شود، پس از جابجایی به کارت SD، ضبط ادامه می یابد.
- "ضبط بی وقفه (GZ-E245)" (صفحه 116)
- در صورت استفاده از "ضبط تاریخ/ساعت"، تاریخ و ساعت را می توان با فیلم ضبط کرد.
- "فیلمبرداری با تاریخ و زمان" (صفحه 53)

### احتیاط :

- لنز را در معرض نور مستقیم خورشید قرار ندهید.
- دستگاه را در باران، برف یا در مکان هایی با رطوبت بالا نظیر حمام استفاده نکنید.
- از دستگاه در مکان هایی که در معرض رطوبت یا گرد و خاک زیاد و نیز مکانهایی که در معرض بخار و دود مستقیم هستند، استفاده نکنید.
- با افزایش بیش از حد درجه حرارت، ممکن است دستگاه خاموش شود تا از مدارها محافظت شود.
- هنگام روشن بودن چراغ دسترسی، بسته باتری، آداپتور برق متناوب یا کارت SD را خارج نکنید. ممکن است اطلاعات ضبط شده غیر قابل خواندن بشود.
- "چراغ ACCESS (دسترسی)" (صفحه 140)
- این دستگاه توسط یک ریزرایانه کنترل می شود. تخلیه شارژ الکترواستاتیک، صداها و تداخل محیط اطراف (حاصل از تلویزیون، رادیو و دیگر موارد) ممکن است مانع از عملکرد صحیح آن شود. در این صورت، دستگاه را خاموش کنید، سپس آداپتور و بسته باتری را باز کنید. دستگاه دوباره راه اندازی می شود.
- از داده های ضبط شده و مهم، یک نسخه پشتیبان تهیه کنید.
- توصیه می شود برای ذخیره داده های ضبط شده و مهم خود، آن ها را در یک DVD یا رسانه ضبط دیگر کپی کنید.
- JVC در قبال از دست رفتن هرگونه داده، مسئولیتی نخواهد داشت.

### نکته :

- زمان ضبط باقیمانده در فیلم را قبل از شروع تصویربرداری بررسی کنید. اگر فضای کافی وجود نداشته باشد، داده ها را به رایانه یا دیسک منتقل (کپی) کنید.
- هنگامی که فایل های زیادی در رسانه وجود دارد، ممکن است نمایش آن ها در صفحه پخش زمان ببرد. چند لحظه صبر کنید تا لامپ دسترسی شروع به چشمک زدن کند، که نشان دهنده اجرای نرمال است.
- فراموش نکنید پس از پایان ضبط، کپی تهیه کنید!
- در صورتی که ضبط نتواند به مدت 12 ساعت متوالی یا بیشتر بسته به مشخصات انجام شود، ضبط متوقف خواهد شد.
- (ادامه ضبط ممکن است کمی زمان ببرد.)
- برای ضبط های طولانی، فایل در صورت تجاوز از اندازه 4 گیگابایت به دو یا چند فایل شکسته می شود.
- برای ضبط طولانی مدت در محل های سر بسته، می توانید دستگاه را به آداپتور برق متناوب وصل کنید.
- بسته به شرایط عکسبرداری، ممکن است چهار گوشه صفحه تیره ظاهر شود اما این امر نشانه عدم عملکرد صحیح نیست. در این صورت، با حرکت اهرم زوم و غیره، شرایط عکسبرداری را تغییر دهید.

## گرفتن تصاویر ثابت در حالت خودکار

با استفاده از حالت هوشمند خودکار، بدون نگرانی درباره جزئیات تنظیمات می توانید ضبط را انجام دهید.

1 درپوش لنز را باز کنید.

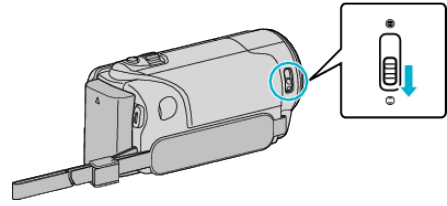

2 صفحه نمایش LCD را باز کنید.

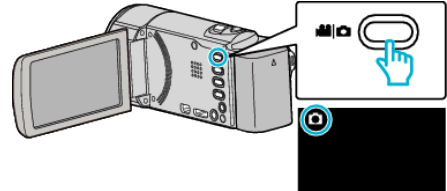

• بررسی کنید حالت ضبط **i.A.** باشد.

3 بررسی کنید حالت ضبط **i.A.** خودکار هوشمند باشد.

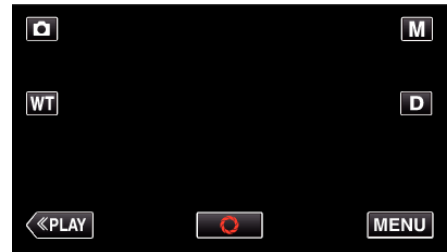

• اگر حالت ضبط **M** دستی است، بر روی **M** در صفحه ضبط برای نمایش صفحه تغییر حالت ضربه بزنید.

برای تغییر صفحه ضبط به خودکار هوشمند، روی **i.A.** ضربه بزنید.

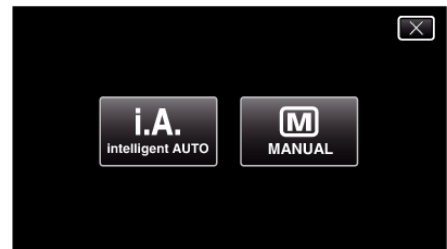

4 فوکوس روی سوژه را تنظیم کنید.

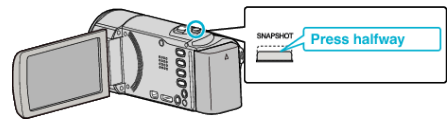

• پس از فوکوس، آیکون فوکوس سبز می شود.

5 یک تصویر ثابت بگیرید.

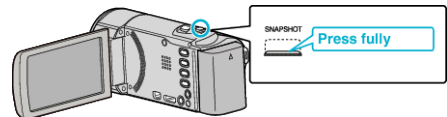

• هنگام گرفتن تصاویر ثابت، PHOTO روشن می شود.  
• برخی از نمایش ها پس از حدود 3 ثانیه محو می شوند.  
• از دکمه **D** استفاده کنید تا نمایش ها را تغییر دهید.

## نشانه‌های نمایش داده شده در طول ضبط تصویر ثابت

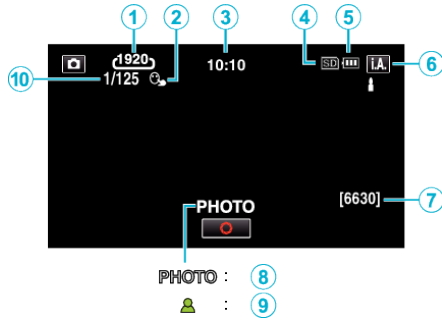

شرح	آیکون نمایش	
آیکون اندازه تصویر را نشان می دهد. • اندازه تصاویر ثابت را می توان تغییر داد. "سایز تصویر" (صفحه 122)	اندازه تصویر	①
تنظیمات "اولویت لمس AE/AF" را نشان می دهد. به طور پیش فرض، روی "ردگیری چهره" تنظیم شده است. "تصویبرداری شفاف از سوژه ها (اولویت لمس AE/AF)" (صفحه 39)	اولویت لمس AE/AF	②
زمان کنونی را نمایش دهید. "تنظیمات ساعت" (صفحه 18)	زمان	③
آیکون رسانه ای را که تصویر ثابت روی آن ضبط می شود نشان می دهد. رسانه ضبط قابل تغییر است. "رسانه ضبط برای تصویر (GZ-E245)" (صفحه 131)	رسانه ضبط	④
"بررسی زمان ضبط باقیمانده" (صفحه 54)	نشانهگر باتری	⑤
حالت ضبط فعلی <b>i.A.</b> (خودکار هوشمند) یا <b>M</b> (دستی) را نمایش می دهد.	حالت ضبط	⑥
تعداد تصاویر باقی مانده برای ضبط تصاویر ثابت را نشان می دهد. "تعداد تقریبی تصاویر ثابت (واحد: تعداد تصاویر)" (صفحه 55)	تعداد تصاویر باقیمانده	⑦
"PHOTO" هنگام گرفتن تصاویر ثابت، ظاهر می شود.	ضبط در حال انجام است	⑧
با انجام فوکوس، به رنگ سبز روشن می شود.	فوکوس	⑨
سرعت شاتر را نشان می دهد.	سرعت شاتر	⑩

### نکته :

• بسته به سوژه و شرایط فیلمبرداری، ممکن است حتی در حالت خودکار هوشمند، ضبط به درستی انجام نشود.

## دکمه های عملیاتی برای ضبط تصاویر ثابت

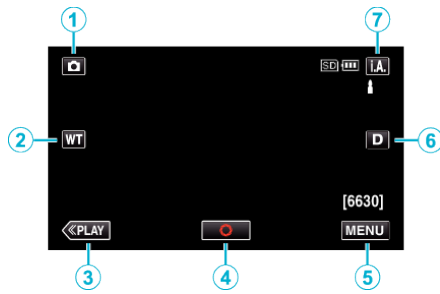

شرح	دکمه عملیاتی	
بین حالت های فیلم و تصویر ثابت جابجا می شود.	حالت فیلم/تصویر ثابت	①
امکان انجام عملکردهای مشابهی مانند اهرم زوم را ایجاد می کند. لرزش دوربین را که اغلب هنگام استفاده از اهرم زوم اتفاق می افتد، می توان به حداقل رساند. "زوم کردن" (صفحه 28)	زوم دور/نزدیک	②
به حالت پخش جابجا می شود.	حالت پخش	③
همانند دکمه SNAPSHOT عمل می کند. لیکن، فوکوس را نمی توان از طریق فشار تا نیمه تنظیم کرد.	عکس فوری	④
منوهای مختلف ضبط تصاویر ثابت را نشان می دهد. "اجرای منو" (صفحه 108)	MENU	⑤
با هر ضربه روی دکمه، نمایشگر را بین حالت های کامل (Df) و ساده (D) تغییر می دهد. • نمایشگر ساده: برخی از نمایشگرها پس از حدود 3 ثانیه محو می شوند. • نمایشگر کامل: همه چیز را نشان می دهد. دکمه نمایشگر از D تا Df تغییر می کند. • هنگام خاموش بودن دستگاه، نمایشگر ساده (D) تنظیم می شود.	دکمه نمایش D	⑥
حالت ضبط را تغییر می دهد.	حالت ضبط Mi.A.	⑦

آیکون نمایش	شرح
	تصویر پوست فرد را به زیبایی می گیرد.
	امکان می دهد تا تصاویر افراد به طور طبیعی گرفته شود.
	تا فاصله ای دور فوکوس می کند و یک عکس واضح با رنگ های زنده می گیرد.
	با کمترین پارازیت در تصویر کلی، ضبط می کند.
	امکان می دهد تا صحنه ها در شب با کمترین پارازیت در تصویر کلی، ضبط شوند.
	از محور رنگ ها حتی هنگام ضبط در محیط روشن جلوگیری می کند.
	هنگام فوکوس روی شیئی در فاصله نزدیک، ضبط می کند.
	رنگ سبز درخت ها را به طور زنده نشان می دهد.
	رنگ های غروب آفتاب را به طور طبیعی ضبط می کند.
	تنظیمات را به نحوی صورت می دهد که سوژه به دلیل نور پشت بیش از حد تاریک به نظر نرسد.
	امکان می دهد تا تصویر افراد کمترین پارازیت در تصویر کلی، گرفته شود.
	هنگام فوکوس روی شیئی در فاصله نزدیک حتی در محیط تاریک، ضبط می کند.

## نکته :

- صحنه ها را می توان بر اساس شرایط تصویر برداری تشخیص داد و به صورت خودکار بر روی حالت خودکار هوشمند تنظیم کرد.
- بسته به شرایط تصویر برداری، ممکن است بعضی از قابلیت ها قابل اجرا نباشند.

- در حالت ضبط تصویر ثابت، فقط زوم نوری قابل دسترسی است.

### استفاده از حالت سکوت

در صورت استفاده از حالت سکوت، صفحه نمایش LCD تیره تر می شود و صدای عملکرد پخش نمی شود. از این حالت برای ضبط بی صدا در مکانهای تاریک، مثلاً در طول انجام یک عملکرد استفاده کنید.

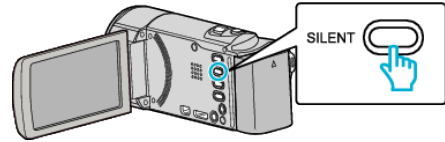

- جهت فعال ساختن حالت بیصدا، دکمه SILENT را فشار داده و نگه دارید. جهت غیرفعال ساختن آن، دکمه را فشار داده و مجدداً نگه دارید.
- در صورت تنظیم "حالت بی صدا" روی "روشن" نشان داده می شود.

### تنظیمات مفید برای ضبط

- اگر "ری استارت سریع" روی "روشن" تنظیم شده باشد، به محض باز کردن صفحه نمایش LCD ظرف مدت 5 دقیقه پس از بستن آن، دستگاه بلافاصله روشن می شود.
- "ری استارت سریع" (صفحه 133) اگر "خاموشی خودکار" روی "روشن" تنظیم شود، در صورتی که به مدت 5 دقیقه از دستگاه استفاده نشود، به طور خودکار خاموش می شود تا در مصرف برق صرفه جویی شود. (فقط در صورت استفاده از بسته باتری)
- "خاموشی خودکار" (صفحه 133) وقتی "اولویت لمس AE/AF" روی "ردگیری چهره" تنظیم شده است، این دستگاه چهره ها را تشخیص داده و بطور خودکار روشنایی و فوکوس خود را برای ضبط هر چه واضح تر چهره ها تنظیم می کند.
- "تصویربرداری شفاف از سوژه ها (اولویت لمس AE/AF)" (صفحه 39)

### احتیاط :

- لنز را در معرض نور مستقیم خورشید قرار ندهید.
- دستگاه را در باران، برف یا در مکان هایی با رطوبت بالا نظیر حمام استفاده نکنید.
- از دستگاه در مکان هایی که در معرض رطوبت یا گرد و خاک زیاد و نیز مکانهایی که در معرض بخار و دود مستقیم هستند، استفاده نکنید.
- با افزایش بیش از حد درجه حرارت، ممکن است دستگاه خاموش شود تا از مدارها محافظت شود.
- هنگام روشن بودن چراغ دسترسی، بسته باتری، آداپتور برق متناوب یا کارت SD را خارج نکنید. ممکن است اطلاعات ضبط شده غیر قابل خواندن بشود.
- "چراغ ACCESS (دسترسی)" (صفحه 140) این دستگاه توسط یک ریزرایانه کنترل می شود. تخلیه شارژ الکترواستاتیک، صداها و تداخل محیط اطراف (حاصل از تلویزیون، رادیو و دیگر موارد) ممکن است مانع از عملکرد صحیح آن شود. در این صورت، دستگاه را خاموش کنید، سپس آداپتور و بسته باتری را باز کنید. دستگاه دوباره راه اندازی می شود.

### نکته :

- قبل از ضبط یک منظره مهم، توصیه می شود یک ضبط آزمایشی انجام دهید.
- بسته به شرایط عکسبرداری، ممکن است چهار گوشه صفحه تیره ظاهر شود اما این امر نشانه عدم عملکرد صحیح نیست. در این صورت، با حرکت اهرم زوم و غیره، شرایط عکسبرداری را تغییر دهید.

### زوم کردن

زاویه دید را می توان با استفاده از زوم تنظیم کرد.

- از انتهای W (انتهای زاویه عریض) برای تصویربرداری در زاویه دید گسترده تر استفاده کنید.
- از انتهای T (انتهای تله فوتو) برای بزرگنمایی موضوع جهت تصویر برداری استفاده کنید.

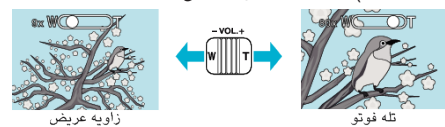

- گزینه های زوم زیر موجود است:  
- زوم نوری (40 - 1 برابر)
- همچنین می توانید از دکمه زوم (دور/نزدیک) روی صفحه لمسی برای انجام زوم استفاده کنید.  
دکمه زوم (دور/نزدیک)

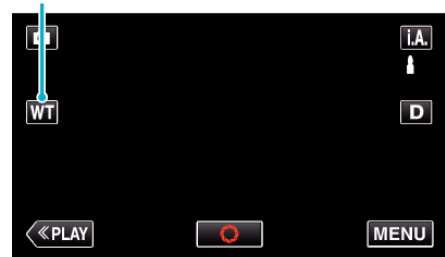

### نکته :

## ضبط دستی

تنظیماتی مانند روشنایی و سرعت شاتر را با استفاده از حالت دستی می توانید تنظیم کنید. ضبط دستی را می توان هم برای حالت فیلم و هم برای حالت تصویر ثابت تنظیم کرد.

1 درپوش لنز را باز کنید.

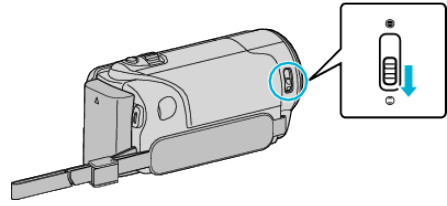

2 صفحه نمایش LCD را باز کنید.

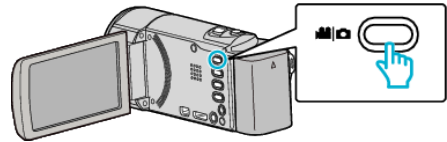

- حالت ضبط را روی فیلم یا تصویر ثابت تنظیم کنید.
- برای تغییر حالت بین فیلم و تصویر ثابت، روی فیلم یا تصویر ثابت در صفحه ضبط برای نمایش صفحه تغییر حالت ضربه بزنید.
- برای تغییر حالت به فیلم یا تصویر ثابت به ترتیب، روی فیلم یا تصویر ثابت ضربه بزنید. (می توانید همچنین از دکمه **Fn** روی دستگاه استفاده کنید.)

3 حالت ضبط دستی را انتخاب کنید.

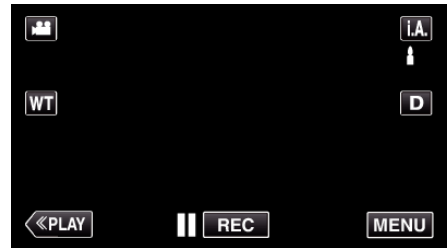

- اگر حالت **i.A.** خودکار هوشمند است، بر روی **i.A.** در صفحه ضبط برای نمایش صفحه تغییر حالت ضربه بزنید.
- برای تغییر حالت ضبط به دستی، روی **M** ضربه بزنید.

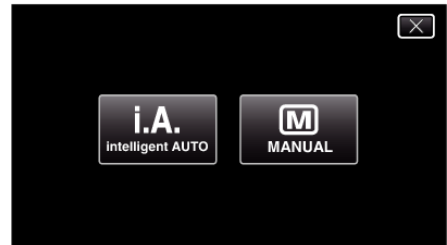

4 روی "MENU" ضربه بزنید.

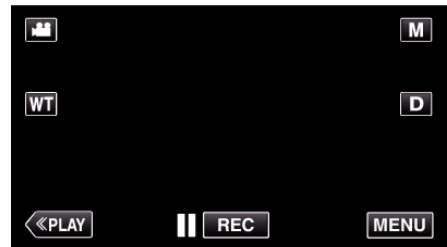

- منوی میانبر نمایش داده می شود.

5 بر روی "MENU" در منوی میانبر ضربه بزنید.

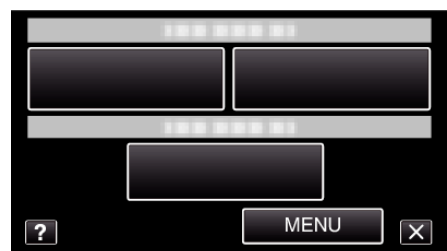

6 برای تنظیم دستی روی آیم ضربه بزنید.



- برای کسب جزئیات در مورد تنظیمات دستی مختلف، به "منوی ضبط دستی" مراجعه کنید.

نکته:

- تنظیمات دستی فقط در حالت دستی نمایش داده می شوند.

منوی ضبط دستی

موارد زیر را می توانید تنظیم کنید.

نام	شرح
انتخاب صحنه	● ضبط های دارای شرایط تصویربرداری، به راحتی قابل انجام هستند. "فیلمبرداری مطابق با صحنه (سوژه)" (صفحه 30)
FOCUS	● اگر موضوع به صورت خودکار قابل فوکوس نیست، از فوکوس دستی استفاده کنید. "تنظیم دستی فوکوس" (صفحه 32)
تنظیم روشنایی	● روشنایی کلی روی صفحه نمایش قابل تنظیم است. ● از این تنظیم زمانی استفاده کنید که ضبط در یک مکان تاریک یا روشن انجام می شود. "تنظیم روشنایی" (صفحه 33)
توازن سفیدی	● رنگ کلی روی صفحه نمایش قابل تنظیم است. ● از این تنظیم زمانی استفاده کنید که رنگ صفحه نمایش با رنگ واقعی متفاوت باشد. "تنظیم توازن سفیدی" (صفحه 34)
جبران نور زمینه	● اگر موضوع به دلیل نور پس زمینه تاریک باشد، تصویر را تصحیح می کند. ● از این تنظیم هنگام تصویر برداری در برابر نور استفاده کنید. "تنظیم خنثی کردن نور پس زمینه" (صفحه 35)
تله ماکرو	● از این تنظیم برای گرفتن نماهای نزدیک (ماکرو) از موضوع استفاده کنید. "گرفتن نماهای نزدیک" (صفحه 36)

فیلمبرداری مطابق با صحنه (سوژه)

صحنه های معمولی که اغلب با آنها روبرو می شوید را می توانید با مناسب ترین تنظیمات ضبط کنید.

1 حالت ضبط دستی را انتخاب کنید.

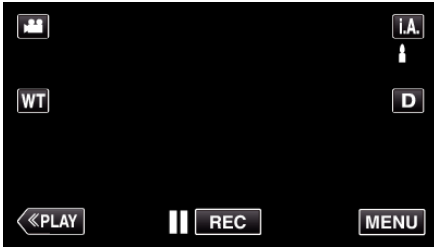

- اگر حالت i.A. خودکار هوشمند است، بر روی i.A. در صفحه ضبط برای نمایش صفحه تغییر حالت ضربه بزنید.  
برای تغییر حالت ضبط به دستی، روی M ضربه بزنید.



2 روی "MENU" ضربه بزنید.

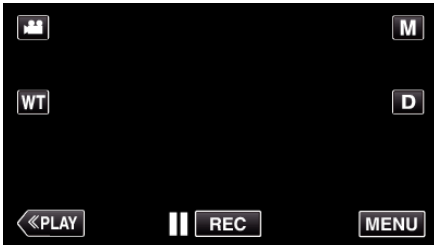

- منوی میانبر نمایش داده می شود.

3 بر روی "MENU" در منوی میانبر ضربه بزنید.

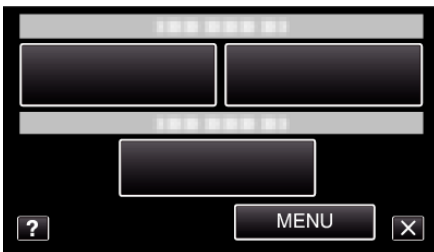

4 روی "انتخاب صحنه" ضربه بزنید.



- برای انتخاب بیشتر روی 8 یا 7 ضربه بزنید تا به بالا یا پایین حرکت کند.
- روی X ضربه بزنید تا از منو خارج شوید.
- برای بازگشت به صفحه قبل، روی 4 ضربه بزنید.

5 روی صحنه مناسب ضربه بزنید.



\* تصویر تنها یک خاطره است.

- برای حذف مورد انتخابی روی "خاموش" ضربه بزنید.
- برای انتخاب بیشتر روی  $\wedge$  یا  $\vee$  ضربه بزنید تا به بالا یا پایین حرکت کند.
- روی  $\times$  ضربه بزنید تا از منو خارج شوید.

جلوه	تنظیم
<p>روشنایی و کیفیت صحنه را در صورت تاریک بودن محیط اطراف، به طور خودکار و با استفاده از شاتر کند افزایش می دهد. به منظور جلوگیری از لرزش دوربین، از سه پایه استفاده کنید.</p> <p><b>OFF</b> <b>ON</b></p> 	<p>شب </p>
<p>از روشن دیده شدن بیش از حد موضوع انسانی زیر نور خورشید جلوگیری می کند.</p> <p><b>OFF</b> <b>ON</b></p> 	<p>نورافکن </p>

**نکته :**

- تمامی صحنه های "انتخاب صحنه" را نمی توان طی "ضبط با وقفه" تنظیم کرد.

تنظیم دستی فوکوس

این تنظیم را زمانی انجام دهید که فوکوس در حالت خودکار هوشمند واضح نباشد یا اینکه فوکوس دستی مطلوب باشد.

1 حالت ضبط دستی را انتخاب کنید.



- اگر حالت **i.A.** خودکار هوشمند است، بر روی **i.A.** در صفحه ضبط برای نمایش صفحه تغییر حالت ضربه بزنید.
- برای تغییر حالت ضبط به دستی، روی **M** ضربه بزنید.

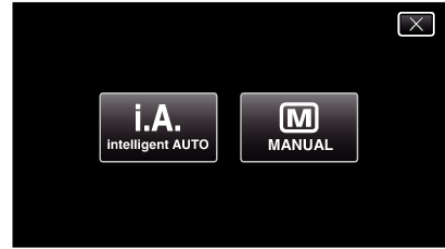

2 روی "MENU" ضربه بزنید.

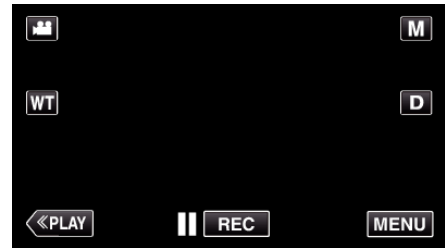

- منوی میانبر نمایش داده می شود.

3 بر روی "MENU" در منوی میانبر ضربه بزنید.

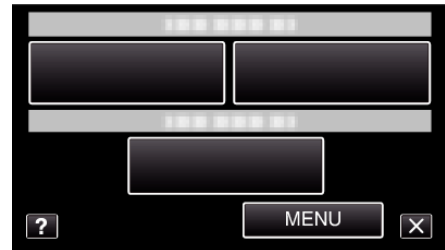

4 روی "FOCUS" ضربه بزنید.



- برای انتخاب بیشتر روی **^** یا **v** ضربه بزنید تا به بالا یا پایین حرکت کند.
- روی **x** ضربه بزنید تا از منو خارج شوید.
- برای بازگشت به صفحه قبل، روی **←** ضربه بزنید.

5 روی "تنظیم دستی" ضربه بزنید.



6 فوکوس را تنظیم کنید.



- برای فوکوس روی شیئی در فاصله دور، روی **▲** ضربه بزنید. در صورتی که **▲** به صورت چشمک زن نمایان شود، نمی توان فوکوس را در فاصله دورتری تنظیم کرد.
- برای فوکوس روی شیئی در فاصله نزدیک، روی **▼** ضربه بزنید. در صورتی که **▼** به صورت چشمک زن نمایان شود، نمی توان فوکوس را در فاصله نزدیکتری تنظیم کرد.

7 برای تایید، روی "تنظیم" ضربه بزنید.

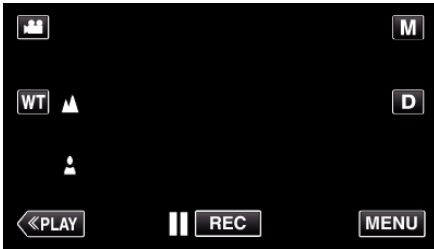

- هنگامی که فوکوس تأیید شد، فریم فوکوس محو می شود و **▲** و **▼** نمایش داده می شود.

نکته :

- یک شیئی که در انتهای تله فوتو (T) روی آن فوکوس شده است، اگر تا انتهای زاویه عریض (W) روی آن زوم دور شده باشد در فوکوس باقی می ماند.

تنظیم روشنایی

روشنایی را می توانید روی سطح دلخواه خود تنظیم کنید.

1 حالت ضبط دستی را انتخاب کنید.

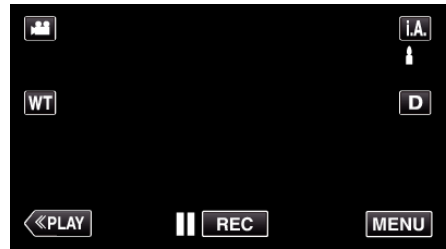

- اگر حالت i.A. خودکار هوشمند است، بر روی i.A. در صفحه ضبط برای نمایش صفحه تغییر حالت ضربه بزنید.
- برای تغییر حالت ضبط به دستی، روی M ضربه بزنید.



2 روی "MENU" ضربه بزنید.

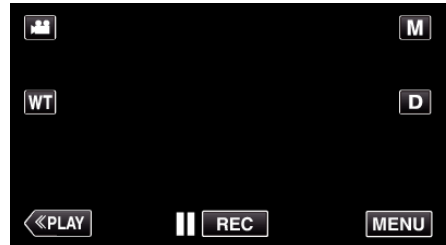

- منوی میانبر نمایش داده می شود.

3 بر روی "MENU" در منوی میانبر ضربه بزنید.

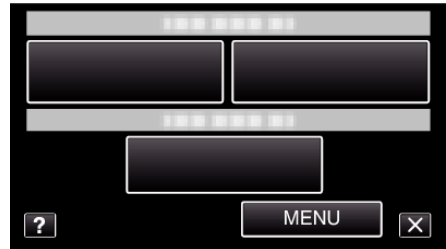

4 روی "تنظیم روشنایی" ضربه بزنید.



- برای انتخاب بیشتر روی ^ یا v ضربه بزنید تا به بالا یا پایین حرکت کند.
- روی X ضربه بزنید تا از منو خارج شوید.
- برای بازگشت به صفحه قبل، روی < ضربه بزنید.

5 روی "تنظیم دستی" ضربه بزنید.



6 میزان روشنایی را تنظیم کنید.



- دامنه خنثی کردن در هنگام ضبط فیلم: -2.0 تا +2.0
- دامنه خنثی کردن در هنگام ضبط تصویر ثابت: -2.0 تا +2.0
- برای افزایش روشنایی، روی ^ ضربه بزنید.
- برای کاهش روشنایی، روی v ضربه بزنید.

7 برای تایید، روی "تنظیم" ضربه بزنید.



نکته :

- تنظیمات را می توان به صورت جداگانه برای فیلم و تصاویر ثابت انجام داد.



• برای انتقال مکان نما، روی  $\wedge$  یا  $\vee$  ضربه بزنید.

تنظیم	جزئیات
خودکار	رنگهای طبیعی را به صورت خودکار تنظیم می کند.
MWB	از این قابلیت زمانی استفاده کنید که مشکل رنگهای غیرطبیعی حل نشده باشد.
دقیق	این را هنگام تصویر برداری در محیط روباز در یک روز آفتابی تنظیم کنید.
ابری	این را هنگام تصویربرداری در یک روز ابری یا در سایه تنظیم کنید.
هالوژن	این را هنگام تصویربرداری زیر نورپردازی، مثلاً نور فلاش فیلمبرداری تنظیم کنید.
دریایی:آبی	هنگام استفاده از محفظه اپتیکال دریایی و زمان عکسبرداری از دریا در ناحیه عمیق (آب آبی رنگ است)، این گزینه را فعال کنید.
دریایی: سبز	هنگام استفاده از محفظه اپتیکال دریایی و زمان عکسبرداری از دریا در ناحیه کم عمق (آب سبز رنگ است)، این گزینه را فعال کنید.

#### استفاده از MWB

- یک برگ کاغذ سفید را جلوی لنز بگیرید تا این کاغذ سفید صفحه را پر کند.
- هنگامی که آیکون ظاهر می شود و چشمک می زند، بر روی "MWB" ضربه بزنید و همواره لمس کنید.
- پس از ناپدید شدن منو، و روشن شدن  $\text{MWB}$ ، دیگر لمس نکنید.

#### نکته:

- اگر به "MWB" خیلی سریع ضربه بزنید (کمتر از 1 ثانیه)، تنظیمات تغییر نمی کند.

#### تنظیم توازن سفیدی

میزان رنگ را می توانید متناسب با منبع نور تنظیم کنید.

1 حالت ضبط دستی را انتخاب کنید.

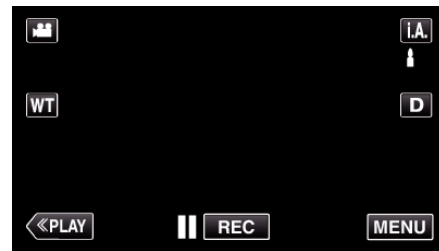

- اگر حالت i.A. خودکار هوشمند است، بر روی i.A. در صفحه ضبط برای نمایش صفحه تغییر حالت ضربه بزنید. برای تغییر حالت ضبط به دستی، روی  $\text{M}$  ضربه بزنید.

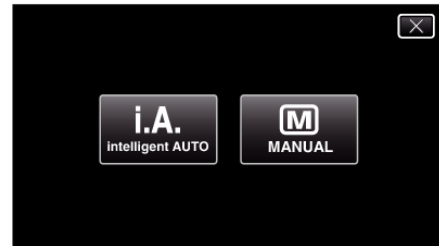

2 روی "MENU" ضربه بزنید.

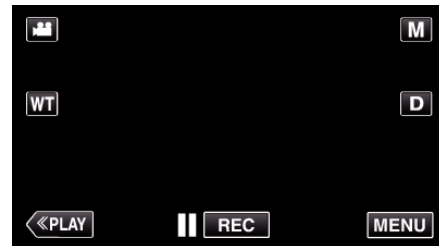

- منوی میانبر نمایش داده می شود.

3 بر روی "MENU" در منوی میانبر ضربه بزنید.

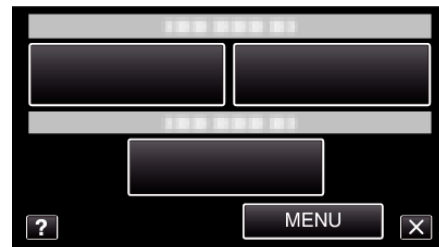

4 روی "توازن سفیدی" ضربه بزنید.



- برای انتخاب بیشتر روی  $\wedge$  یا  $\vee$  ضربه بزنید تا به بالا یا پایین حرکت کند.
- روی  $\times$  ضربه بزنید تا از منو خارج شوید.
- برای بازگشت به صفحه قبل، روی  $\leftarrow$  ضربه بزنید.
- 5 روی محیط عکسبرداری مناسب ضربه بزنید.



- بعد از تنظیم، آیکون پس زمینه ظاهر می شود.

## تنظیم خنثی کردن نور پس زمینه

اگر موضوع به دلیل نور پس زمینه تاریک باشد، می توانید تصویر را تصحیح کنید.

### 1 حالت ضبط دستی را انتخاب کنید.

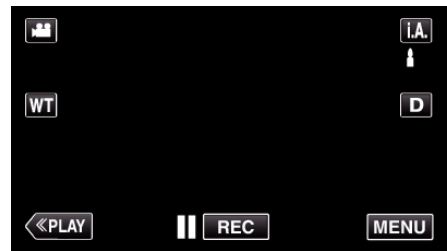

- اگر حالت **i.A.** خودکار هوشمند است، بر روی **i.A.** در صفحه ضبط برای نمایش صفحه تغییر حالت ضربه بزنید.  
برای تغییر حالت ضبط به دستی، روی **M** ضربه بزنید.



### 2 روی "MENU" ضربه بزنید.

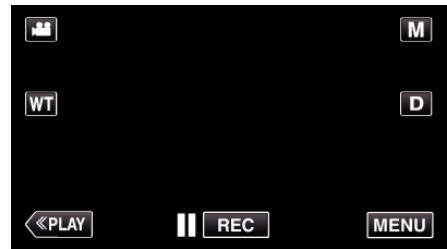

- منوی میانبر نمایش داده می شود.

### 3 بر روی "MENU" در منوی میانبر ضربه بزنید.

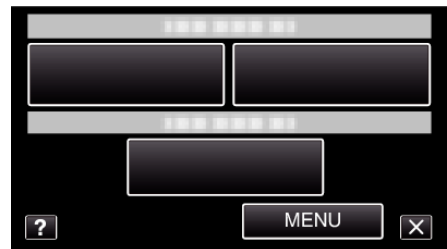

### 4 روی "چیران نور زمینه" ضربه بزنید.



- برای انتخاب بیشتر روی **^** یا **v** ضربه بزنید تا به بالا یا پایین حرکت کند.
- روی **X** ضربه بزنید تا از منو خارج شوید.
- برای بازگشت به صفحه قبل، روی **←** ضربه بزنید.

### 5 روی "روشن" ضربه بزنید.

گرفتن نماهای نزدیک

با استفاده از عملکرد تله ماکرو، می توان از اشیا نمای نزدیک گرفت.



\* تصویر تنها یک خاطره است.

1 حالت ضبط دستی را انتخاب کنید.



- اگر حالت **i.A.** خودکار هوشمند است، بر روی **i.A.** در صفحه ضبط برای نمایش صفحه تغییر حالت ضربه بزنید.  
برای تغییر حالت ضبط به دستی، روی **M** ضربه بزنید.

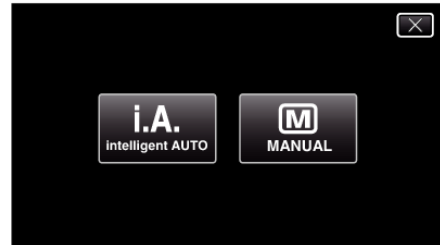

2 روی "MENU" ضربه بزنید.

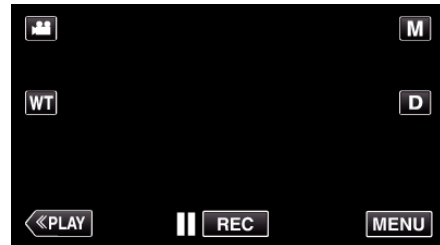

- منوی میانبر نمایش داده می شود.

3 بر روی "MENU" در منوی میانبر ضربه بزنید.

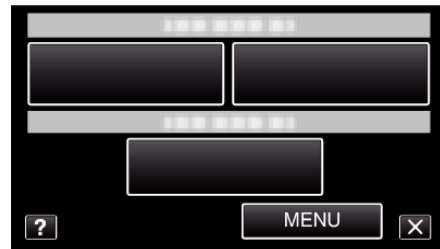

4 روی "تله ماکرو" ضربه بزنید.



- برای انتخاب بیشتر روی **^** یا **v** ضربه بزنید تا به بالا یا پایین حرکت کند.
- روی **x** ضربه بزنید تا از منو خارج شوید.
- برای بازگشت به صفحه قبل، روی **←** ضربه بزنید.

5 روی "روشن" ضربه بزنید.



- بعد از تنظیم، آیکن **TL** تله ماکرو ظاهر می شود.

تنظیم	جزئیات
خاموش	امکان گرفتن نماهای نزدیک را تا 1 متر در انتهای تله فوتو (T) فراهم می کند. امکان گرفتن نماهای نزدیک را تا 5 سانتی متر در انتهای زاویه عریض (W) فراهم می کند.
روشن	امکان گرفتن نماهای نزدیک را تا 50 سانتی متر در انتهای تله فوتو (T) فراهم می کند. امکان گرفتن نماهای نزدیک را تا 5 سانتی متر در انتهای زاویه عریض (W) فراهم می کند.

احتیاط :

- زمانی که از نمای نزدیک تصویربرداری نمی کنید، "تله ماکرو" را روی "خاموش" تنظیم کنید.  
در غیر اینصورت، تصویر مات می شود.

### ضبط با استفاده از جلوه های انیمیشنی

می توانید جلوه های انیمیشن را برای ضبط فیلمها اضافه کنید. در صورت شناسایی لبخند یا لمس صفحه، جلوه های انیمیشن نمایان می شوند.

1 صفحه نمایش LCD را باز کنید.

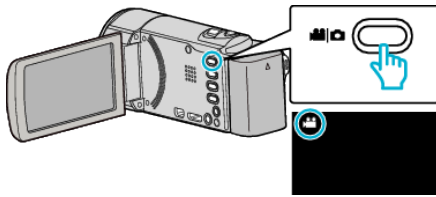

- بررسی کنید حالت ضبط باشد.
- اگر حالت بر روی تصویر ثابت است، بر روی در صفحه ضبط برای نمایش صفحه تغییر حالت ضربه بزنید.
- برای تغییر حالت ضبط روی ضربه بزنید. (می توانید همچنین از دکمه روی دستگاه استفاده کنید.)

2 روی "MENU" ضربه بزنید.

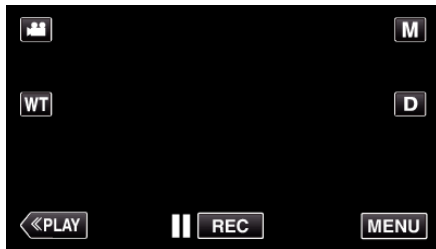

- منوی میانبر نمایش داده می شود.

3 روی "MENU" ضربه بزنید. (به مرحله 4 بروید.)  
یا بر روی "جلوه های انیمیشن" در منوی میانبر ضربه بزنید. (به مرحله 5 بروید.)

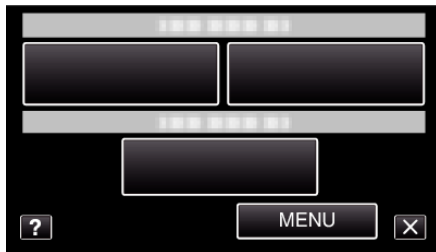

4 روی "جلوه های انیمیشن" ضربه بزنید.



- برای انتخاب بیشتر روی یا ضربه بزنید تا به بالا یا پایین حرکت کند.
  - روی ضربه بزنید تا از منو خارج شوید.
  - برای بازگشت به صفحه قبل، روی ضربه بزنید.
- 5 یک جلوه دلخواه را انتخاب کرده و روی "تنظیم" ضربه بزنید.

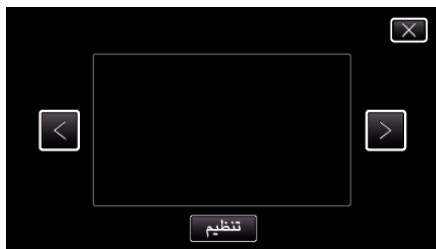







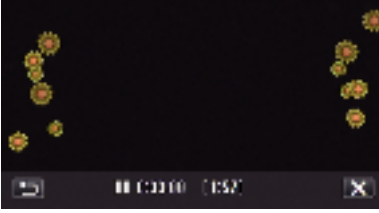
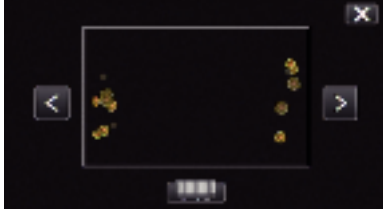

- برای تغییر جلوه یا افکت، به یا ضربه بزنید.
- برای شروع ضبط، دکمه START/STOP روی دوربین را فشار دهید.
- برای توقف، مجدداً فشار دهید.
- جهت انجام عملکردهایی به غیر از ضبط، به ضربه بزنید تا ابتدا "جلوه های انیمیشن" را لغو نمایید.

### ضبط با استفاده از جلوه های مختلف

می توانید جلوه های انیمیشن را برای ضبط فیلمها اضافه کنید. در صورت شناسایی لبخند یا لمس صفحه، جلوه های انیمیشن نمایان می شوند.

نوع جلوه	توضیح جلوه
جلوه های انیمیشن	فیلمها را با جلوه های انیمیشن ضبط می کند. "ضبط با استفاده از جلوه های انیمیشنی" (صفحه 37)

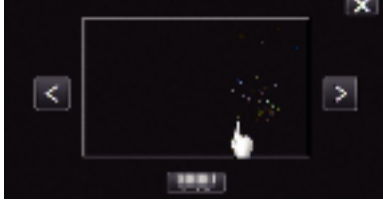
توجه	بعد از تنظیمات	هنگام تنظیم
<p>هنگام شناسایی لبخند، انیمیشن (افکت) ظاهر می شود.</p>		
<p>هنگام شناسایی لبخند، انیمیشن (افکت) ظاهر می شود.</p>		
<p>هنگام شناسایی لبخند، انیمیشن (افکت) ظاهر می شود.</p>		
<p>هنگام شناسایی لبخند، انیمیشن (افکت) ظاهر می شود.</p>		
<p>هنگام لمس صفحه، انیمیشن (افکت) ظاهر می شود.</p>		

- برای تنظیم مجدد، بر روی موقعیت دلخواه (چهره/رنگ/ناحیه) دوباره ضربه بزنید.
- برای لغو "ردگیری چهره" یا "ردگیری رنگ"، روی فریم آبی ضربه بزنید.
- برای لغو این تنظیمات، روی فریم سفید "انتخاب ناحیه" ضربه بزنید.

تنظیم	جزئیات
خاموش	عملکرد را غیرفعال می کند.
ردگیری چهره	روی صفحه ظاهر می شود. ضبط اجرا می شود و چهره ضربه زده شده (سوژه) ردگیری و با فوکوس و روشنایی مناسب خودکار تنظیم می شود. علاوه بر این، یک فریم سبز در اطراف چهره (سوژه) ضربه زده شده ظاهر می شود. هنگامی که چهره فرد ثبت شده است، سوژه اصلی می شود و فریم سبز حتی بدون انتخاب خاص، ظاهر می شود.
ردگیری رنگ	روی صفحه ظاهر می شود. ضبط اجرا می شود و رنگ ضربه زده شده (سوژه) ردگیری و با روشنایی مناسب خودکار تنظیم می شود. علاوه بر این، یک فریم سبز در اطراف آبی (سوژه) ضربه زده شده ظاهر می شود.
انتخاب ناحیه	روی صفحه ظاهر می شود. ضبط اجرا می شود و ناحیه ضربه زده شده (موقعیت ثابت) با فوکوس و روشنایی مناسب خودکار تنظیم می شود. علاوه بر این، یک فریم سفید در اطراف ناحیه ضربه زده شده ظاهر می شود.

**نکته :**

- با تنظیم "اولویت لمس FOCUS"، "AE/AF" به طور خودکار به "خودکار" تنظیم می شود.
- برای لغو تنظیمات بر روی موقعیت دلخواه (چهره/رنگ/ناحیه) دوباره ضربه بزنید. (تنظیمات برای چهره های ثبت شده ثابت باقی می ماند.)
- برای تنظیم مجدد، بر روی موقعیت انتخاب نشده (چهره/رنگ/ناحیه) ضربه بزنید.
- اگر دوربین ردگیری سوژه را از دست داد، دوباره بر روی سوژه ضربه بزنید.
- هنگامی که عملکرد زوم اجرا می شود، تنظیمات لغو می شود. ("انتخاب ناحیه" فقط)
- وقتی "ردگیری چهره" بعد از ثبت چهره فعال شود، فریم آبی در اطراف چهره ای ظاهر می شود که با بالاترین اولویت ثبت شده است.
- هنگام استفاده از "ردگیری چهره" برای ضبط چهره های ثبت شده، فوکوس و روشنایی، حتی بدون انتخاب خاص، بطور خودکار تنظیم می شود. علاوه بر این، حتی اگر رد چهره های ثبت شده کم شود، ممکن است ردگیری آنها دوباره شروع شود. بنابراین، توصیه می شود چهره هایی که اغلب با این دوربین ضبط می شوند را از قبل ثبت کنید.
- "اطلاعات جواز شخصی ثبت چهره انسان" (صفحه 43)
- وقتی "ردگیری رنگ" فعال شود، ممکن است اگر رنگ های مشابه شناسایی شود، سوژه (رنگ) مورد نظر تغییر کند. در این حالت، دوباره بر روی سوژه ضربه بزنید. اگر سوژه مورد نظر (رنگ) طی زمانی خاص در مرکز صفحه قرارگیرد، ممکن است دوباره ردگیری شود.

**احتیاط :**

- اگر بر روی سوژه های نزدیک کنار مانیتور LCD ضربه زده شود، ممکن است واکنش نشان ندهند و یا شناسایی نشوند. در این حالت، سوژه را در مرکز قرار دهید و دوباره بر روی آن ضربه بزنید.
- ممکن است بسته به شرایط عکسبرداری (فاصله، زاویه، روشنایی و غیره) و سوژه (جهت چهره و غیره)، "ردگیری چهره" به درستی کار نکند. همچنین به ویژه شناسایی چهره های موجود نور زمینه مشکل است.
- ممکن است در موارد زیر، "ردگیری رنگ" به درستی عمل نکند:
  - هنگام ضبط سوژه ها بدون کنتراست
  - هنگام ضبط سوژه هایی که با سرعت بالا حرکت می کنند
  - هنگام ضبط در مکان تاریک
  - هنگامی که روشنایی اطراف تغییر می کند
- هنگامی که "ردگیری چهره" فعال می شود، اگر دوربین را خیلی سریع افقی یا عمودی بچرخانید، ردگیری متوقف می شود. برای چهره های ثبت نشده، نمی توان آنها را دوباره ردگیری کرد. برای ردگیری دوباره سوژه، دوباره روی آن ضربه بزنید.
- برای ضبط چهره های ثبت شده، فوکوس و روشنایی، حتی بدون انتخاب خاص، بطور خودکار تنظیم می شود. علاوه بر این، حتی اگر رد چهره های ثبت شده کم شود، ممکن است ردگیری آنها دوباره شروع شود. بنابراین، توصیه می شود چهره هایی که اغلب با این دوربین ضبط می شوند را از قبل ثبت کنید.

"اطلاعات جواز شخصی ثبت چهره انسان" (صفحه 43)

**تصویربرداری شفاف از سوژه ها (اولویت لمس AE/AF)**

"اولویت لمس AE/AF" عملکردی است که فوکوس و روشنایی را بر اساس محل ضربه زده شده تنظیم می کند.

با ثبت چهره یک فرد از قبل، می توانید فرد را حتی بدون انتخاب خاص طی ضبط رد گیری کنید. این عملکرد برای فیلم و تصاویر ثابت عمل می کند.

**1** صفحه نمایش LCD را باز کنید.

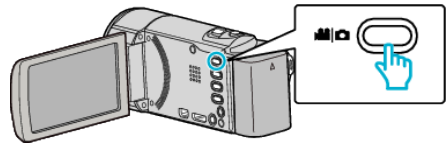

- حالت ضبط را روی فیلم یا تصویر ثابت تنظیم کنید.
- برای تغییر حالت بین فیلم و تصویر ثابت، روی فیلم یا تصویر در صفحه ضبط برای نمایش صفحه تغییر حالت ضربه بزنید.
- برای تغییر حالت به فیلم یا تصویر ثابت به ترتیب، روی فیلم یا تصویر (می توانید همچنین از دکمه تصویر روی دستگاه استفاده کنید).

**2** روی "MENU" ضربه بزنید.

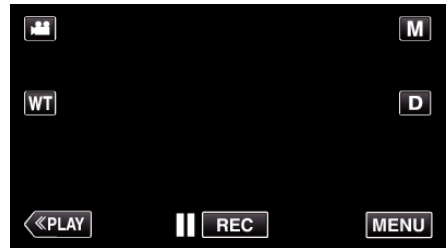

- منوی میانه نمایش داده می شود.

**3** بر روی "MENU" در منوی میانه ضربه بزنید.

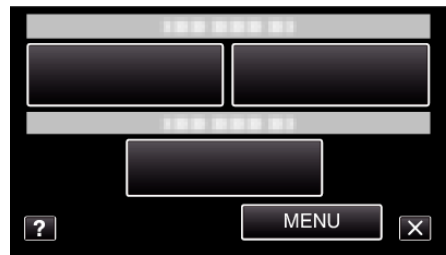

**4** روی "اولویت لمس AE/AF" ضربه بزنید.



- برای انتخاب بیشتر روی  $\wedge$  یا  $\vee$  ضربه بزنید تا به بالا یا پایین حرکت کند.
- روی  $\times$  ضربه بزنید تا از منو خارج شوید.
- برای بازگشت به صفحه قبل، روی  $\leftarrow$  ضربه بزنید.

**5** روی تنظیمات دلخواه خود ضربه بزنید.



- با توجه به موقعیت ضربه زده شده (چهره/رنگ/ناحیه)، فوکوس و روشنایی به طور خودکار تنظیم می شود. یک فریم آبی رنگ در اطراف سوژه انتخابی (چهره/رنگ)، و یک فریم سفید رنگ اطراف ناحیه انتخابی ظاهر می شود.

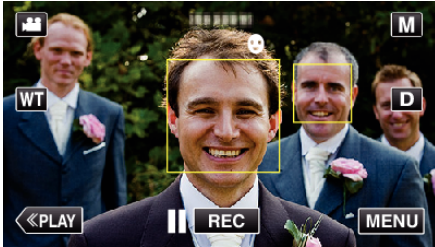

- هنگام گرفتن تصاویر ثابت، PHOTO روشن می شود.
- شما می توانید قبل از ضبط، با تنظیم "نمایش لیکند% نام" در منو به "روشن"، نام و میزان لیکند (%) را همراه با فریم نمایش دهید.
- "تنظیم نمایش لیکند% نام" (صفحه 45)

### عکسبرداری خودکار از لیکند (شکار لیکند)

"شکار لیکند" به طور خودکار با شناسایی یک لیکند، یک تصویر ثابت می گیرد. این عملکرد برای فیلم و تصاویر ثابت عمل می کند. "اولویت لمس AE/AF" را روی "ردگیری چهره" قبل از انتخاب "شکار لیکند" تنظیم کنید. "تصویربرداری شفاف از سوژه ها (اولویت لمس AE/AF)" (صفحه 39)

1 صفحه نمایش LCD را باز کنید.

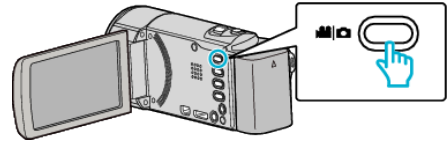

- حالت ضبط را روی فیلم یا تصویر ثابت تنظیم کنید.
- برای تغییر حالت بین فیلم و تصویر ثابت، روی یا در صفحه ضبط برای نمایش صفحه تغییر حالت ضربه بزنید.
- برای تغییر حالت به فیلم یا تصویر ثابت به ترتیب، روی یا ضربه بزنید. (می توانید همچنین از دکمه / روی دستگاه استفاده کنید.)

2 روی "MENU" ضربه بزنید.

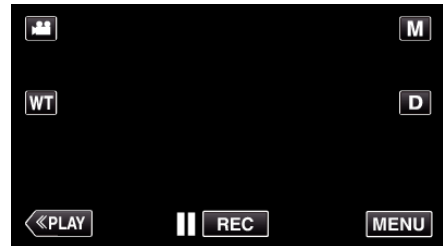

- منوی میانبر نمایش داده می شود.

3 روی "MENU" ضربه بزنید. (به مرحله 4 بروید.)  
یا، به "شکار لیکند" (OFF) در منوی میانبر ضربه بزنید. (به مرحله 5 بروید.)

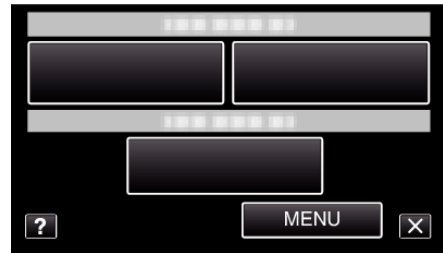

4 روی "شکار لیکند" ضربه بزنید.



- برای انتخاب بیشتر روی یا ضربه بزنید تا به بالا یا پایین حرکت کند.
- روی ضربه بزنید تا از منو خارج شوید.
- برای بازگشت به صفحه قبل، روی ضربه بزنید.

5 روی "روشن" ضربه بزنید.



- برای خروج از منو به محض نمایش صفحه قبلی، روی ضربه بزنید.

6 دوربین را به سمت فرد مورد نظر بگیرید.

- هنگامی که لیکندی شناسایی شود، یک تصویر ثابت بطور خودکار گرفته می شود.

**ضبط به هنگام نمایش صحنه بزرگ شده از چهره انتخابی (پنجره فرعی چهره)**

می توانید هنگام مشاهده تصویر کلی صحنه و تصویر بزرگ شده جلوه سوژه ضبط را انجام دهید. فریم هایی در اطراف چهره هایی که بزرگ می شوند نمایش داده می شود. برای ردگیری و بزرگ کردن یک چهره در پنجره فرعی بر روی فریم ضربه بزنید.

1 صفحه نمایش LCD را باز کنید.

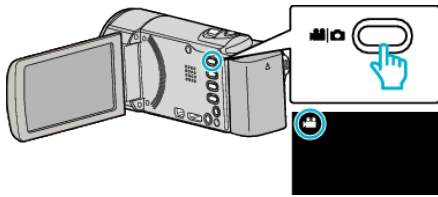

- بررسی کنید حالت ضبط باشد.
- اگر حالت بر روی تصویر ثابت است، بر روی در صفحه ضبط برای نمایش صفحه تغییر حالت ضربه بزنید.
- برای تغییر حالت به فیلم، روی ضربه بزنید. (می توانید همچنین از دکمه روی دستگاه استفاده کنید.)

2 روی "MENU" ضربه بزنید.

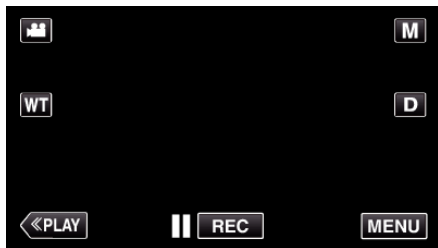

- منوی میانبر نمایش داده می شود.

3 بر روی "MENU" در منوی میانبر ضربه بزنید.

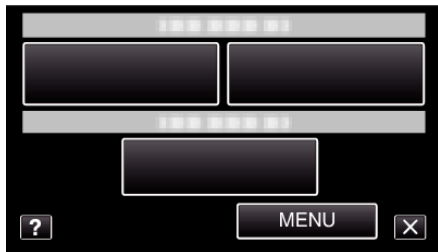

4 روی "پنجره فرعی چهره" ضربه بزنید.



5 برای بزرگ کردن فریم چهره بر روی آن ضربه بزنید.

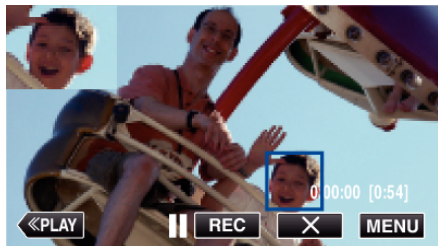

- هنگامی که بر روی چهره در یک فریم ضربه زده می شود، چهره در یک پنجره فرعی نمایش داده می شود. موقعیت نمایش پنجره فرعی طبق موقعیت چهره ضربه زده شده به طور خودکار تنظیم می شود.
- فریم چهره ضربه زده شده آبی می شود.
- هنگامی که چهره ضربه زده شده از روی صفحه محو شد، پنجره فرعی نیز حذف می شود.
- هنگامی که چهره دوباره روی صفحه ظاهر می شود، پنجره فرعی نیز بطور خودکار دوباره ظاهر شود.
- برای خروج از "پنجره فرعی چهره"، روی "X" ضربه بزنید.

**نکته :**

- این دوربین می تواند حداکثر 16 چهره را شناسایی کند. میزان لبخند برای حداکثر 3 مورد از بزرگترین چهره های نشان داده شده در صفحه نمایش داده می شود.
  - ممکن است بسته به شرایط عکسبرداری (فاصله، زاویه، روشنایی و غیره) و سوژه (جهت چهره، میزان لبخند و غیره) این عملکرد به خوبی کار نکند. شناسایی لبخند در تاریکی نیز دشوار است.
  - بعد از اینکه یک لبند شناسایی شد، اجرای ضبط بعدی کمی زمان می برد.
  - "شکار لبخند" در موارد زیر به درستی عمل نمی کند:
    - وقتی منو نمایش داده می شود
    - وقتی زمان باقیمانده ضبط یا میزان باقیمانده باتری نمایش داده می شود
    - وقتی "پنجره فرعی چهره" تنظیم می شود
    - وقتی "جلوه های انیمیشن" تنظیم می شود
    - وقتی "ضبط خودکار" تنظیم می شود
    - وقتی "ضبط تاریخ/ساعت" تنظیم می شود
- "ضبط به هنگام نمایش صحنه بزرگ شده از چهره انتخابی (پنجره فرعی چهره)" (صفحه 41)  
 "ضبط با استفاده از جلوه های انیمیشن" (صفحه 37)

**احتیاط :**

- در صورتی که "اولویت لس AE/AF" روی "ردگیری چهره" تنظیم نشده باشد، "شکار لبخند" کار نخواهد کرد.
- اگر نتیجه دلخواه بدست نیاید، ضبط را با تنظیم "شکار لبخند" روی "خاموش" انجام دهید.

**احتیاط :**

- هنگام فعال شدن "پنجره فرعی چهره"، موارد زیر را در نظر داشته باشید.
  - عملکردهایی از قبیل زوم دیجیتال، عملیات زوم بر روی صفحه لمسی، ضبط همزمان تصویر ثابت، ضبط با وقفه، ضبط با سرعت زیاد، و "ضبط خودکار" موجود نیست.
  - تنظیماتی از قبیل "FOCUS" و "تنظیم روشنایی" به طور خودکار در حالت "خودکار" قرار گرفته است.
  - اگر "اولویت لمس AE/AF" در حالت ردگیری چهره قرار داشته باشد، فوکوس و روشنایی برای فردی تنظیم می شود که در پنجره فرعی نشان داده می شود.
  - "جلوه های انیمیشن" موجود نیست.
- نمایش پنجره فرعی نیز ضبط می شود.

**نکته :**

- وقتی یک چهره بزرگ و در پنجره فرعی نشان داده شود، تنها نام فرد نمایش داده شود. (وقتی یک چهره ثبت نشده است، نام آن شخص نمایش داده نمی شود.)
  - اگر دوربین خاموش شود، حالت پنجره فرعی چهره لغو می شود.
  - فریم ها در حالت پنجره فرعی چهره، همچون سایر حالت ها، اطراف چهره ها ظاهر نمی شوند. کادرها تنها در اطراف چهره هایی که بزرگ می شوند نمایش داده می شود. ممکن است فریم ها در موارد زیر ظاهر نشوند:
    - وقتی که چهره سوژه بسیار کوچک باشد
    - هنگامی که محیط بسیار تاریک و یا بسیار روشن باشد.
    - هنگامی که چهره به صورت افقی و یا مورب نشان داده شود.
    - هنگامی که چهره بزرگتر از پنجره فرعی نشان داده شود (همچون زمانی که به داخل زوم شود)
    - هنگامی که قسمتی از چهره پنهان است
- "اطلاعات جواز شخصی ثبت چهره انسان" (صفحه 43)

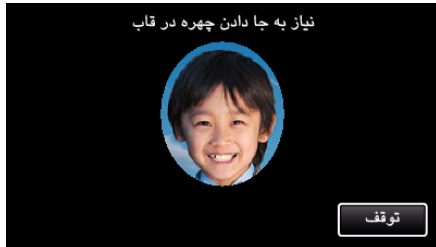

- اطلاعات قبل از ضبط ثبت چهره، دریافت می شود. هنگام دریافت اطلاعات فریم چشمک می زند.
- هنگامی که فریم چشمک می زند چهره را در آن تنظیم کنید. هنگامی که دریافت اطلاعات انجام شد، فریم دیگر چشمک نمی زند و کاملاً روشن می شود.
- برای لغو این تنظیمات، روی "توقف" ضربه بزنید.
- برای بازگشت به حالت ضبط نرمال، هنگامی که "خروج از حالت تشخیص چهره؟" ظاهر شد، روی "بله" ضربه بزنید.

7 بر روی "ضبط" ضربه بزنید و چهره را از جلو ضبط کنید.

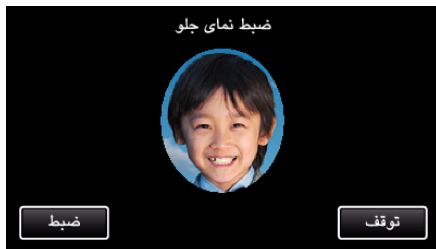

- از چهره عکسبرداری می شود تا در صفحه فهرست ثبت چهره استفاده شود.
- بجای ضربه زدن بر روی "ضبط"، می توانید با فشار دادن کامل دکمه SNAPSHOT نیز ضبط کنید.
- هنگامی که ضبط انجام شد صدایی شنیده می شود.
- برای لغو این تنظیمات، روی "توقف" ضربه بزنید.
- برای بازگشت به حالت ضبط نرمال، هنگامی که "خروج از حالت تشخیص چهره؟" ظاهر شد، روی "بله" ضربه بزنید.

8 برای ادامه ضبط روی "بله" ضربه بزنید.

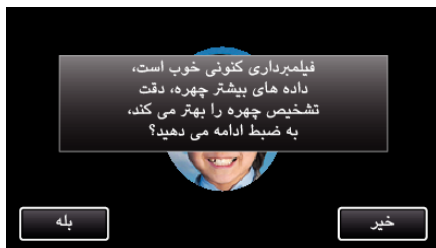

- برای ادامه دریافت اطلاعات در چهار جهت بالا، پایین، چپ و راست بر روی "بله" ضربه بزنید. توصیه می شود به ضبط ادامه دهید تا دقت شناسایی چهره افزایش یابد.
- برای توقف ضبط ثبت چهره، روی "خیر" ضربه بزنید. به مرحله 11 بروید.

9 چهره را به آرامی در چهار جهت بچرخانید تا اطلاعات چهره ثبت شود.

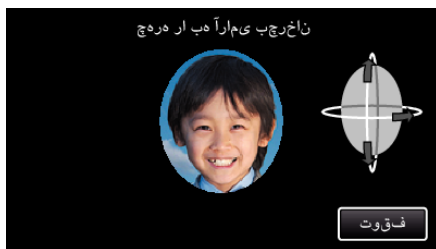

- در حالی که به دوربین نگاه می کنید، چهره را آرام بچرخانید. هنگامی که ضبط در هر جهت انجام شد صدایی شنیده می شود. (کلاً 4 بار)
- این مرحله را تکرار کنید تا ضبط (ثبت) در تمامی جهات انجام شود.
- ثبت در چهار جهت ممکن است بسته به محیط تصویربرداری ناموفق باشد. در این صورت، برای لغو ضبط بر روی "توقف" و سپس "خیر" ضربه بزنید و به مرحله 11 بروید.
- اگر در طول ضبط، چهره به درستی شناسایی نمی شود، دوباره چهره را ثبت کنید.

10 دوربین را جلوی یک چهره خندان بگیرید.

## اطلاعات جواز شخصی ثبت چهره انسان

با ثبت چهره یک فرد از قبل، فوکوس و روشنایی با عملکرد ردگیری چهره، به طور خودکار تنظیم می شود. حداکثر می توان 6 چهره را همراه با نام و میزان اولویت ثبت کرد. توصیه می شود چهره هایی که اغلب با این دوربین ضبط می شوند را از قبل ثبت کنید.

1 صفحه نمایش LCD را باز کنید.

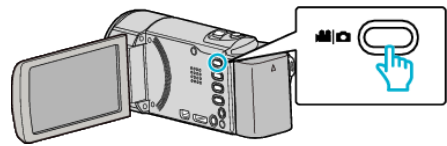

- حالت ضبط را روی فیلم یا تصویر ثابت تنظیم کنید.
- برای تغییر حالت بین فیلم و تصویر ثابت، روی فیلم یا تصویر در صفحه ضبط برای نمایش صفحه تغییر حالت ضربه بزنید.
- برای تغییر حالت به فیلم یا تصویر ثابت به ترتیب، روی فیلم یا تصویر ضربه بزنید. (می توانید همچنین از دکمه تصویر/فیلم روی دستگاه استفاده کنید.)

2 روی "MENU" ضربه بزنید.

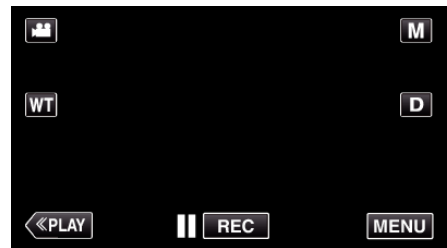

- منوی میانبر نمایش داده می شود.

3 بر روی "MENU" در منوی میانبر ضربه بزنید.

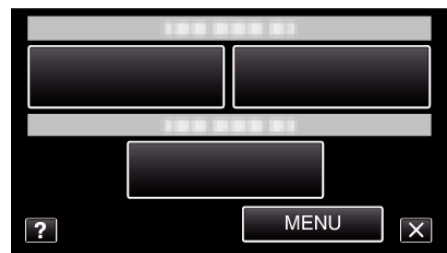

4 روی "ثبت چهره" ضربه بزنید.



- برای انتخاب بیشتر روی  $\wedge$  یا  $\vee$  ضربه بزنید تا به بالا یا پایین حرکت کند.
- روی  $\times$  ضربه بزنید تا از منو خارج شوید.
- برای بازگشت به صفحه قبل، روی  $\leftarrow$  ضربه بزنید.

5 روی "ثبت چهره جدید" ضربه بزنید.



6 دوربین را به سمت فرد مورد نظر بگیرید.

11 روی "OK" ضربه بزنید.

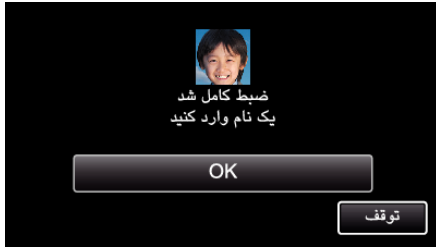

- ضبط به صورت خودکار شروع می شود. با استفاده از نمایش لیخند % به عنوان مرجع، به گونه ای لیخند بزنید که میزان آن به بالاترین حد ممکن برسد.
- هنگامی که ضبط انجام شد صدایی شنیده می شود.
- برای لغو ضبط چهره خندان و جهت وارد کردن یک نام، بر روی "توقف" و سپس "خیر" ضربه بزنید و به مرحله 11 بروید.

- با ضربه زدن بر روی "OK"، چهره ضبط شده ثبت می شود و صفحه وارد کردن نام ظاهر می شود.
- برای لغو این تنظیمات، روی "توقف" ضربه بزنید.
- برای بازگشت به حالت ضبط نرمال، هنگامی که "خروج از حالت تشخیص چهره؟" ظاهر شد، روی "بله" ضربه بزنید.

12 برای وارد کردن نام، بر روی صفحه کلید روی صفحه و سپس "ثبت" ضربه بزنید.

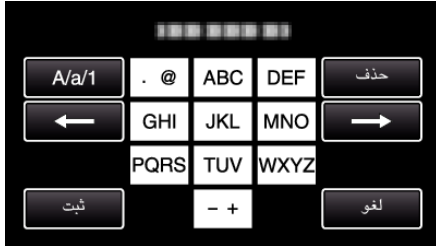

- برای حذف یک کاراکتر، روی "حذف" ضربه بزنید.
- برای خروج روی "لغو" ضربه بزنید.
- برای انتخاب کاراکتر ورودی حروف بزرگ، حروف کوچک و شماره روی "A/a/1" ضربه بزنید.
- برای گذاشتن فاصله به چپ یا راست، روی → یا ← ضربه بزنید.
- تا 8 کاراکتر را می توان وارد کرد.
- چگونگی ورود کارکترها  
مثال: برای ورود "KEN"  
روی دکمه "JKL" دو بار ← روی دکمه "DEF" دو بار ← روی دکمه "MNO" دو بار ضربه بزنید

13 روی میزان اولویت و سپس "ثبت" ضربه بزنید.

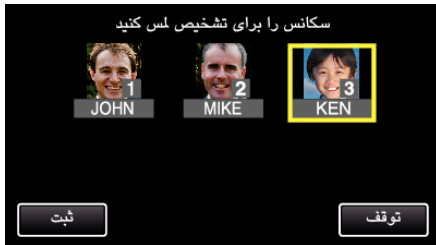

- بمحض ثبت، شماره آخر به عنوان میزان اولویت تعیین می شود. طی شناسایی چهره، سوژه با بالاترین میزان اولویت (کمترین شماره) شناسایی می شود.
- با ضربه زدن بر روی شماره می توانید میزان اولویت یک سوژه را تغییر دهید.  
مثال: برای تغییر میزان اولویت از 3 به 1، بر روی شماره 1 ضربه بزنید. میزان اولویت سوژه ثبت شده به شماره 1 تغییر می یابد، و میزان اولویت سوژه با شماره 1 و نیز سوژه های بعدی یک شماره کاهش می یابد. (در این مثال، شماره اصلی 1 به 2 و شماره اصلی 2 به 3 تغییر می یابد.)
- هنگامی که بر روی "ثبت" ضربه زده شود، صفحه تکمیل ثبت ظاهر می شود.

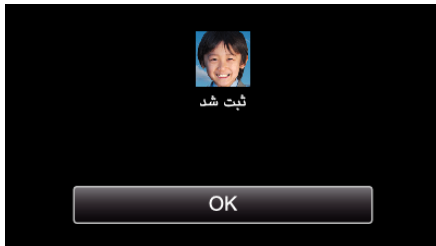

- برای اتمام ثبت روی "OK" ضربه بزنید.
- می توانید اطلاعات چهره ثبت را در "ویرایش" ویرایش کنید.  
"ویرایش اطلاعات چهره ثبت شده" (صفحه 46)

### تنظیم نمایش لبحند%/نام

”نمایش لبحند%/نام“ به شما امکان می دهد هنگام شناسایی چهره ها، آیتم هایی را برای نمایش انتخاب کنید.  
این آیتم فقط وقتی نشان داده می شود که ”اولویت لمس AE/AF“ روی ”ردگیری چهره“ تنظیم شده باشد.  
”تصویبرداری شفاف از سوژه ها (اولویت لمس AE/AF)“ (صفحه 39)

1 صفحه نمایش LCD را باز کنید.

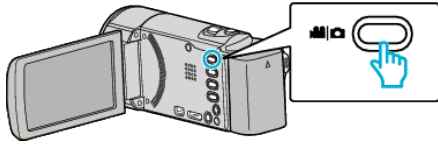

- حالت ضبط را روی فیلم یا تصویر ثابت تنظیم کنید.
- برای تغییر حالت بین فیلم و تصویر ثابت، روی فیلم یا تصویر ثابت در صفحه ضبط برای نمایش صفحه تغییر حالت ضربه بزنید.
- برای تغییر حالت به فیلم یا تصویر ثابت به ترتیب، روی فیلم یا تصویر ثابت ضربه بزنید. (می توانید همچنین از دکمه تصویر/فیلم روی دستگاه استفاده کنید.)

2 روی ”MENU“ ضربه بزنید.

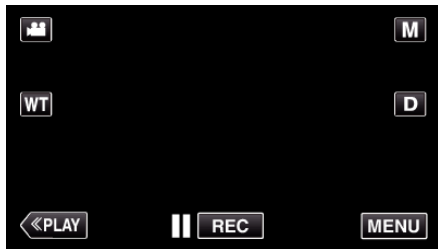

- منوی میانبر نمایش داده می شود.

3

روی ”MENU“ ضربه بزنید. (به مرحله 4 بروید).  
یا، به ”نمایش لبحند%/نام“ (ممنوع) در منوی میانبر ضربه بزنید. (به مرحله 5 بروید).

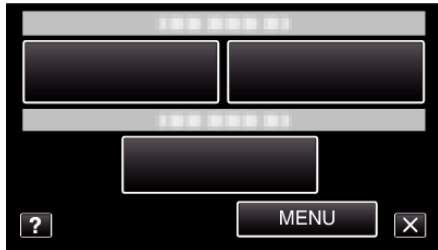

4

روی ”نمایش لبحند%/نام“ ضربه بزنید.



### نکته :

- ممکن است در موارد زیر، چهره ها به درستی ثبت نشوند:  
- هنگامی که چهره نسبت به فریم، بسیار کوچک و یا بسیار بزرگ ظاهر شود.  
- هنگامی که چهره بسیار روشن و یا تیره باشد.  
- هنگامی که چهره به صورت افقی و یا مورب نشان داده شود.  
- هنگامی که قسمتی از چهره پنهان است  
- هنگامی که چندین چهره در فریم وجود دارد
- برای افزایش دقت شناسایی چهره، تنها یک چهره را در فریم قرار دهید و آن را در محیطی روشن ثبت کنید.
- بسته به محیط و شرایط فیلمبرداری ممکن است چهره ها به درستی تشخیص داده نشود. در این حالت، دوباره چهره را ثبت کنید.
- اگر میزان شناسایی چهره پایین باشد، ممکن است در طول ضبط چهره ها با درستی شناسایی نشود. در این حالت، دوباره چهره را ثبت کنید.
- ممکن است که بسته به شرایط عکسبرداری و چهره ثبت شده (فاصله، زاویه، روشنایی و غیره) و جلوه ها، نمایش ردگیری چهره، پنجره فرعی چهره و نام به خوبی کار نکند.
- ممکن است که نمایش ردگیری چهره، پنجره فرعی چهره و نام برای افراد با ویژگی های چهره مشابه از قبیل برادر و یا خواهر، والدین، فرزندان و غیره، به خوبی کار نکند.

5 روی تنظیمات دلخواه خود ضربه بزنید.



تنظیم	جزئیات
خاموش	فریم را تنها زمانی نشان می دهد که چهره ای شناسایی شده باشد.
روشن	فریم، نام، و میزان لبخند (%) را تنها زمانی نشان می دهد که چهره ای شناسایی شده باشد.

- فریم: در اطراف چهره های شناسایی شده نشان داده می شود. نام: برای چهره هایی نمایش داده می شود که ثبت شده اند. میزان لبخند: با مقادیر (0% - 100%) برای لبخندهای شناسایی شده نشان داده می شود.



نکته :

- این دوربین می تواند حداکثر 16 چهره را شناسایی کند. میزان لبخند برای حداکثر 3 مورد از بزرگترین چهره های نشان داده شده در صفحه نمایش داده می شود.
- بسته به محیط فیلمبرداری ممکن است برخی صورتها تشخیص داده نشود.
- می توانید قبل از ضبط، اطلاعات جواز شخصی همچون چهره، نام، میزان اولویت شخص را ثبت کنید.
- حداکثر 3 نام با توجه به میزان اولویت نشان داده می شود.
- "اطلاعات جواز شخصی ثبت چهره انسان" (صفحه 43)
- وقتی حالت نمایشی فعال است، "نمایش لبخند/% نام" را در حالت "روشن" تنظیم کنید.
- "حالت نمایشی" (صفحه 134)

ویرایش اطلاعات چهره ثبت شده

ویرایش اطلاعات چهره ثبت شده

می توانید اطلاعات ثبت شده نام، میزان اولویت و چهره را تغییر دهید.

1 روی "MENU" ضربه بزنید.

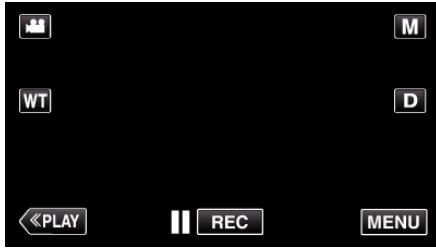

- منوی میانبر نمایش داده می شود.

2 بر روی "MENU" در منوی میانبر ضربه بزنید.

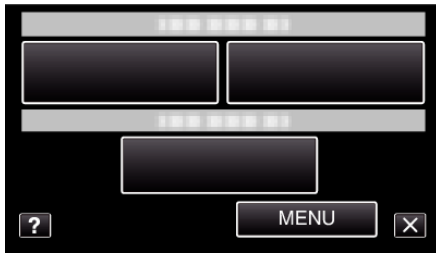

3 روی "ثبت چهره" ضربه بزنید.



- برای انتخاب بیشتر روی  $\wedge$  یا  $\vee$  ضربه بزنید تا به بالا یا پایین حرکت کند.
- روی  $\times$  ضربه بزنید تا از منو خارج شوید.
- برای بازگشت به صفحه قبل، روی  $\leftarrow$  ضربه بزنید.

4 روی "ویرایش" ضربه بزنید.

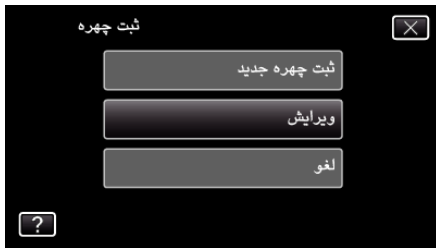

5 برای ویرایش روی فرد ضربه بزنید.

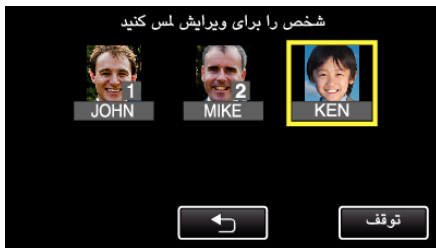

6 برای ویرایش روی آیتم ضربه بزنید.



- یک علامت روی فرد انتخاب شده ظاهر می شود.
  - برای حذف از روی فرد، دوباره روی فرد ضربه بزنید.
- 6 روی "تنظیم" ضربه بزنید.



7 روی "بله" ضربه بزنید.



- برای حذف اطلاعات چهره فرد انتخابی روی "بله" ضربه بزنید.
- برای بازگشت به صفحه قبل، روی "خیر" ضربه بزنید.
- وقتی صفحه تکمیل حذف ظاهر شد روی "OK" ضربه بزنید.



- در صورت انتخاب "ضبط مجدد"، تا مرحله 6 در "اطلاعات جواز شخصی ثبت چهره انسان" (صفحه 43) جلو بروید.
  - در صورت انتخاب "تغییر نام"، تا مرحله 12 در "اطلاعات جواز شخصی ثبت چهره انسان" (صفحه 44) جلو بروید.
  - در صورت انتخاب "تغییر اولویت"، تا مرحله 13 در "اطلاعات جواز شخصی ثبت چهره انسان" (صفحه 44) جلو بروید.
- "اطلاعات جواز شخصی ثبت چهره انسان" (صفحه 43)

### لغو (حذف) اطلاعات چهره ثبت شده

می توانید اطلاعات چهره ثبت شده را لغو (حذف) کنید.

1 روی "MENU" ضربه بزنید.

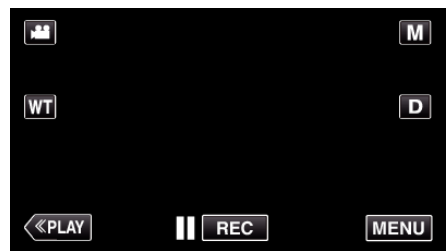

- منوی میانبر نمایش داده می شود.

2 بر روی "MENU" در منوی میانبر ضربه بزنید.

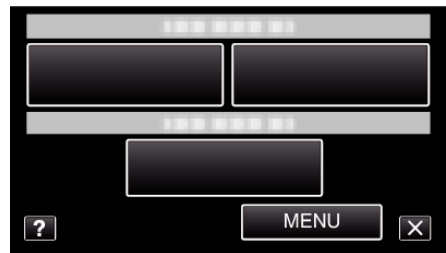

3 روی "ثبت چهره" ضربه بزنید.



- برای انتخاب بیشتر روی یا ضربه بزنید تا به بالا یا پایین حرکت کند.
- روی ضربه بزنید تا از منو خارج شوید.
- برای بازگشت به صفحه قبل، روی ضربه بزنید.

4 روی "لغو" ضربه بزنید.



5 برای حذف اطلاعات ثبت روی فرد ضربه بزنید.

## کاهش لرزش دوربین

با تنظیم لرزشگیر تصویر، لرزش تصویر در طول ضبط فیلم به طرز قابل توجهی کم می شود.

1 صفحه نمایش LCD را باز کنید.

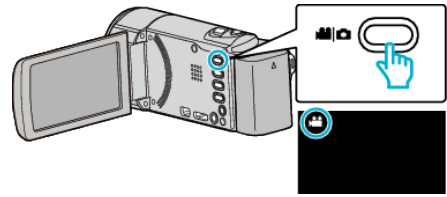

2 دکمه (👉) را فشار دهید تا تنظیمات را تغییر دهید.

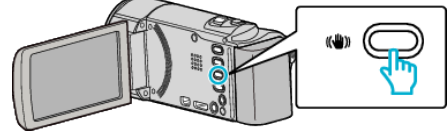

• تنظیم لرزشگیر تصویر با هر فشار تغییر می کند.

تنظیم	جزئیات
خاموش (👎)	تثبیت کننده تصویر را غیرفعال می کند.
روشن (👍)	لرزش دوربین را در شرایط معمولی عکسبرداری، کم می کند.
روشن (AIS) (👍)	در انتهای زاویه گسترده، لرزش دوربین را بهنگام تصویربرداری از منظره های روشن، به میزان قابل توجهی کاهش می دهد. فقط در انتهای زاویه باز (تقریباً 5X).

نکته :

- زمانی که از سوژه ای با جابجایی کم تصویربرداری می کنید یا هنگامی که دستگاه را روی سه پایه قرار داده اید، توصیه می شود که لرزشگیر تصویر را بر روی "خاموش" تنظیم کنید.
- در صورت زیاد بودن لرزش دوربین، حذف لرزش بطور کامل انجام نخواهد شد.
- وقتی "روشن (AIS)" تنظیم می شود، زاویه دید کوچکتر می شود.
- تثبیت تصویر تنها زمانی SNAPSHOT می شود که دکمه تصویر فوری حین ضبط تصویر ثابت تا نیمه فشار داده شود.

## ضبط با وقفه (ضبط با وقفه)

با تصویربرداری از صحنه های آهسته در مدت زمان طولانی و با فاصله زمانی می توانید تغییرات ایجاد شده در صحنه را مشاهده کنید.

با این کار می توان برخی مشاهدات را نظیر باز شدن یک غنچه تسهیل کرد.

1 صفحه نمایش LCD را باز کنید.

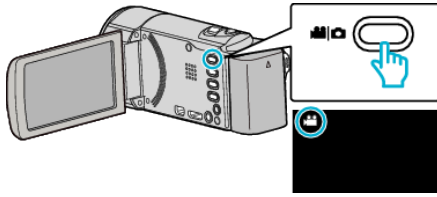

• بررسی کنید حالت ضبط (📹) باشد.

• اگر حالت (📹) بر روی تصویر ثابت است، بر روی (📹) در صفحه ضبط برای نمایش صفحه تغییر حالت ضربه بزنید.

• برای تغییر حالت به فیلم، روی (📹) ضربه بزنید. (می توانید همچنین از دکمه (📹) روی دستگاه استفاده کنید.)

2 روی "MENU" ضربه بزنید.

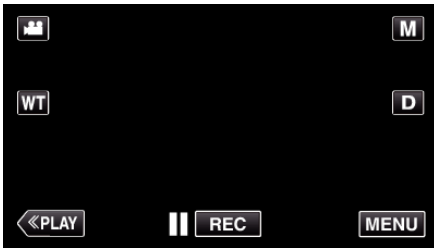

• منوی میانبر نمایش داده می شود.

3 بر روی "MENU" در منوی میانبر ضربه بزنید.

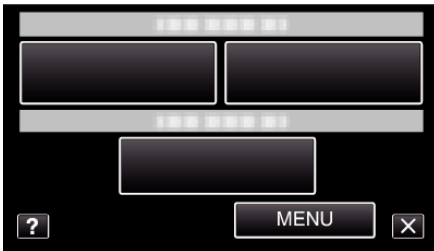

4 روی "ضبط با وقفه" ضربه بزنید.



- برای انتخاب بیشتر روی (⏮) یا (⏭) ضربه بزنید تا به بالا یا پایین حرکت کند.
- روی (⏏) ضربه بزنید تا از منو خارج شوید.
- برای بازگشت به صفحه قبل، روی (⏪) ضربه بزنید.

5 برای انتخاب یک فاصله ضبط (1 تا 80 ثانیه) ضربه بزنید.



- هرچه عدد ثانیه ها بزرگتر باشد، فاصله ضبط بیشتر خواهد بود.
- برای انتخاب بیشتر روی (⏮) یا (⏭) ضربه بزنید تا به بالا یا پایین حرکت کند.
- روی (⏏) ضربه بزنید تا از منو خارج شوید.
- برای بازگشت به صفحه قبل، روی (⏪) ضربه بزنید.

تنظیمات فواصل زمانی

هرچه عدد ثانیه ها بزرگتر باشد، فاصله ضبط بیشتر خواهد بود.

تنظیم	جزئیات
خاموش	عملکرد را غیرفعال می کند.
وقفه 1 ثانیه	در هر 1 ثانیه یک فریم ضبط می کند. فیلم های ضبط شده با سرعت 25 تایی پخش می شود.
وقفه 2 ثانیه	در هر 2 ثانیه یک فریم ضبط می کند. فیلم های ضبط شده با سرعت 50 تایی پخش می شود.
وقفه 5 ثانیه	در هر 5 ثانیه یک فریم ضبط می کند. فیلم های ضبط شده با سرعت 125 تایی پخش می شود.
وقفه 10 ثانیه	در هر 10 ثانیه یک فریم ضبط می کند. فیلم های ضبط شده با سرعت 250 تایی پخش می شود.
وقفه 20 ثانیه	در هر 20 ثانیه یک فریم ضبط می کند. فیلم های ضبط شده با سرعت 500 تایی پخش می شود.
وقفه 40 ثانیه	در هر 40 ثانیه یک فریم ضبط می کند. فیلم های ضبط شده با سرعت 1000 تایی پخش می شود.
وقفه 80 ثانیه	در هر 80 ثانیه یک فریم ضبط می کند. فیلم های ضبط شده با سرعت 2000 تایی پخش می شود.

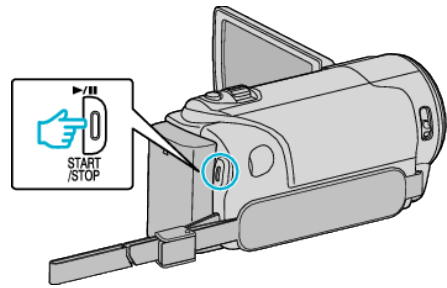

- یک فریم در فاصله زمانی انتخاب شده گرفته می شود.
- اگر فاصله ضبط روی "وقفه 20 ثانیه" یا بالاتر تنظیم شده باشد، دستگاه بین ضبط ها روی حالت ذخیره برقی قرار می گیرد.
- در ضبط بعدی، حالت صرفه جویی در مصرف برقی خاموش می شود و ضبط بطور خودکار شروع می شود.
- برای توقف ضبط، دکمه START/STOP را دوباره فشار دهید.

نشانه های هنگام ضبط با فواصل زمانی

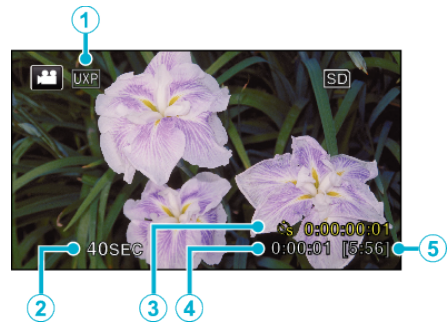

احتیاط :

- در مدت ضبط با فواصل زمانی، صدا قابل ضبط نیست.
- زوم، ضبط همزمان تصاویر ثابت و لرزشگیر دیجیتالی تصویر در ضبط با فواصل زمانی قابل ارائه نیستند.
- با توقف ضبط با زمان های ضبط شده کمتر از "0:00:00:14"، فیلم ذخیره نخواهد شد.
- ضبط بدون وقفه در ضبط با فواصل زمانی غیرفعال می شود.

نکته :

- تنظیمات ضبط با فواصل زمانی در هنگام خاموش بودن دوربین تنظیم مجدد می شوند. برای شروع مجدد ضبط با فواصل زمانی، لازم است یکبار دیگر انتخاب کنید.
- ضبط بعد از 99 ساعت از شروع بطور خودکار متوقف می شود.
- برای ضبط با فواصل زمانی طولانی، از یک سه پایه با آداپتور AC استفاده کنید. همچنین توصیه می شود که فوکوس و توازن سفیدی را بصورت دستی تنظیم کنید.
- "گذاشتن سه پایه" (صفحه 20)
- "تنظیم دستی فوکوس" (صفحه 32)
- "تنظیم توازن سفیدی" (صفحه 34)

نمایش	شرح
①	کیفیت فیلم آیکون کیفیت فیلم تنظیم شده را نشان می دهد.
②	نشانهگر سرعت فاصله ضبط تنظیم شده را نشان می دهد.
③	زمان ضبط شده زمان واقعی ضبط شده فیلم را نشان می دهد. زمان ضبط شده در واحد فریم افزایش می یابد.
④	زمان واقعی سپری شده زمان واقعی سپری شده را پس از شروع ضبط نشان می دهد.
⑤	زمان باقیمانده ضبط زمان باقیمانده برای ضبط با کیفیت فیلم انتخابی فعلی را نشان می دهد.

## ضبط خودکار با تشخیص حرکات (ضبط خودکار)

این عملکرد به دستگاه امکان می‌دهد تا با ردیابی تغییرات در حرکت سوژه (روشنایی) در کادر قرمز نمایش داده شده روی نمایشگر LCD، ضبط را بطور خودکار انجام دهد. این قابلیت را می‌توان هم برای حالت فیلم و هم برای حالت تصویر ثابت تنظیم کرد.

1 صفحه نمایش LCD را باز کنید.

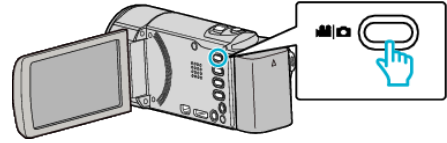

- حالت ضبط را روی فیلم یا تصویر ثابت تنظیم کنید.
- برای تغییر حالت بین فیلم و تصویر ثابت، روی **REC** یا **PLAY** در صفحه ضبط برای نمایش صفحه تغییر حالت ضربه بزنید.
- برای تغییر حالت به فیلم یا تصویر ثابت به ترتیب، روی **PLAY** یا **REC** ضربه بزنید. (می‌توانید همچنین از دکمه **PLAY/REC** روی دستگاه استفاده کنید.)

2 رنگ تصویر را با توجه به سوژه تنظیم کنید.

- زاویه دید را با زوم و سایر موارد تنظیم کنید.

3 روی "MENU" ضربه بزنید.

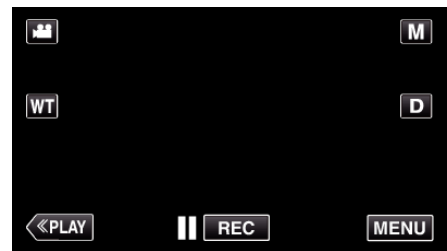

- منوی میانبر نمایش داده می‌شود.

4 بر روی "MENU" در منوی میانبر ضربه بزنید.

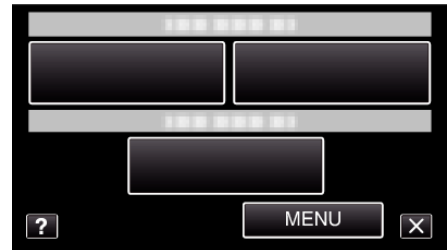

5 روی "ضبط خودکار" ضربه بزنید.



- برای انتخاب بیشتر روی **8** یا **∨** ضربه بزنید تا به بالا یا پایین حرکت کند.
- روی **X** ضربه بزنید تا از منو خارج شوید.
- برای بازگشت به صفحه قبل، روی **←** ضربه بزنید.

6 روی "روشن" ضربه بزنید.



7 با جابجایی سوژه موجود در کادر قرمز رنگ، ضبط بطور خودکار شروع می‌شود.



- پس از 2 ثانیه از ناپدید شدن منوی نمایش داده شده، یک کادر قرمز رنگ نشان داده می‌شود.
- برای ضبط فیلم، در حالی که جابجایی در تصویر موجود در کادر قرمز رنگ همچنان ادامه دارد (تغییر در روشنایی)، ضبط ادامه می‌یابد. زمانی که جابجایی در سوژه موجود در کادر قرمز وجود ندارد (تغییر در روشنایی)، ضبط پس از 5 ثانیه متوقف می‌شود.
- برای توقف ضبط بصورت دستی، دکمه **START/STOP** را فشار دهید. با این وجود، اگر تنظیمات "ضبط خودکار" روی "روشن" باشد حتی پس از توقف ضبط، با جابجایی سوژه موجود در کادر قرمز (تغییر در روشنایی)، ضبط مجدداً آغاز می‌شود. برای لغو "ضبط خودکار"، روی "خاموش" تنظیم کنید.

### احتیاط :

- زوم دیجیتال، لرزشگیر تصویر و تایمر خودکار پس از تنظیم "ضبط خودکار" قابل دسترسی نیستند.
- امکان استفاده از "ضبط خودکار" همراه با "ضبط با وقفه" وجود ندارد. در صورت ضبط هر دو مورد، اولویت با "ضبط با وقفه" است.
- "سایز تصویر" پس از انتخاب "ضبط خودکار" قابل تغییر نمی‌باشد. آن را قبل از انتخاب "ضبط خودکار" تنظیم کنید.
- پس از تنظیم "ضبط خودکار"، حالت های خاموش شدن خودکار و صرفه جویی در مصرف برق قابل استفاده نیستند.

### نکته :

- اگر در مدت 5 ثانیه از ضبط فیلم تغییری وجود نداشته باشد، ضبط متوقف می‌شود.
- تنظیمات "ضبط خودکار" در هنگام خاموش بودن دوربین ذخیره نمی‌شوند.
- زمانی که جابجایی سوژه موجود در کادر قرمز بسیار سریع است یا تغییر در روشنایی بسیار کم است، ضبط شروع نمی‌شود.
- حتی اگر جابجایی در کادر قرمز وجود نداشته باشد، با تغییر در روشنایی ممکن است ضبط شروع شود.
- در هنگام زوم، نمی‌توان ضبط را شروع کرد.

## عکسبرداری بصورت گروهی (تایمر خودکار)

عملکردهای تایمر خودکار 10 ثانیه ای و تایمر خودکار تشخیص چهره، برای عکسبرداری بسیار مناسب هستند.

تایمر خودکار 2 ثانیه ای برای جلوگیری از لرزش های دوربین که در اثر فشردن دکمه شاتر ایجاد می شود، مفید خواهد بود.

**نکته :**

هنگام عکسبرداری با استفاده از عملکرد تایمر خودکار، توصیه می شود از یک سه پایه استفاده کنید. "گذاشتن سه پایه" (1 صفحه 20)



6 فوکوس روی سوژه را تنظیم کنید.

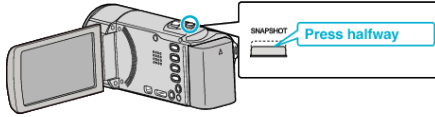

• پس از فوکوس، آیکن فوکوس سبز می شود.

7 یک تصویر ثابت بگیرید.

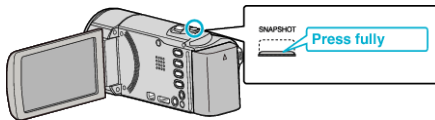

• یک تایمر نمایش داده می شود و شمارش معکوس برای شروع تصویربرداری آغاز می شود.  
• برای توقف تایمر خودکار، دکمه SNAPSHOT را مجدداً فشار دهید.

### 1 استفاده از تایمر خودکار 10/2 ثانیه ای

1 صفحه نمایش LCD را باز کنید.

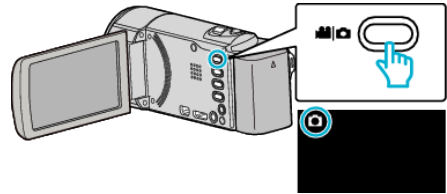

• بررسی کنید حالت ضبط باشد.  
• اگر حالت فیلم است، بر روی در صفحه ضبط برای نمایش صفحه تغییر حالت ضربه بزنید.  
• برای تغییر حالت به تصویر ثابت، روی ضربه بزنید. (می توانید همچنین از دکمه / روی دستگاه استفاده کنید.)

2 روی "MENU" ضربه بزنید.

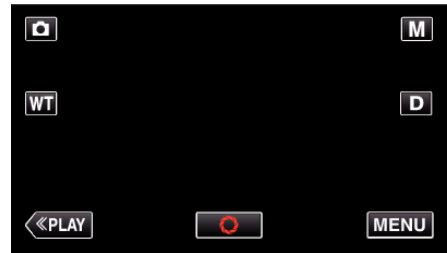

• منوی میانبر نمایش داده می شود.

3 بر روی "MENU" در منوی میانبر ضربه بزنید.

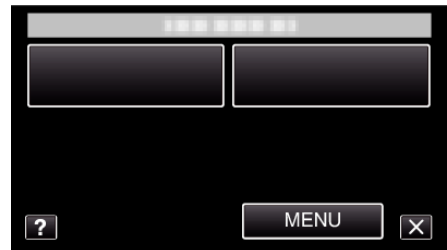

4 روی "تایمر خودکار" ضربه بزنید.



• برای انتخاب بیشتر روی یا ضربه بزنید تا به بالا یا پایین حرکت کند.  
• روی ضربه بزنید تا از منو خارج شوید.  
• برای بازگشت به صفحه قبل، روی ضربه بزنید.

5 روی "2 ثانیه" یا "10 ثانیه" ضربه بزنید.

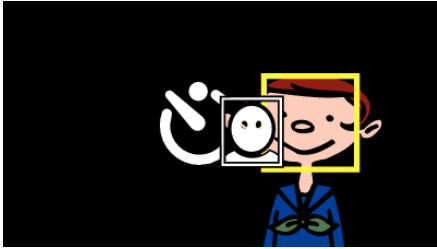

- فریم هایی در اطراف چهره سوژه نمایش داده می شود.
- با فشردن مجدد دکمه SNAPSHOT، تایمر خودکار 10 ثانیه ای شروع به کار می کند.

7 عکس گیرنده وارد کادر می شود.

عکاس

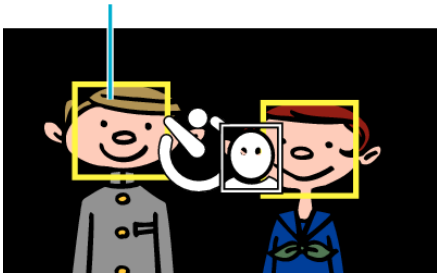

- 3 ثانیه پس از ورود عکس گیرنده به کادر، شاتر رها می شود.
- برای توقف تایمر خودکار، دکمه SNAPSHOT را مجدداً فشار دهید.

نکته:

- بسته به محیط تصویربرداری، ممکن است عملکرد "تشخیص چهره" قادر به تشخیص چهره ها نباشد.

استفاده از تایمر خودکار تشخیص چهره

با فشردن دکمه SNAPSHOT، عملکرد شناسایی چهره آغاز می شود و سه ثانیه پس از اینکه فردی به کادر وارد شد، عکسبرداری آغاز می شود. این عملکرد زمانی مناسب است که عکس گیرنده نیز بخواهد درون عکس باشد.

1 صفحه نمایش LCD را باز کرده و حالت تصویر ثابت را انتخاب کنید.

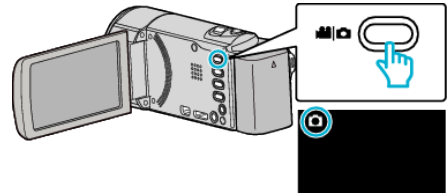

- آیکن حالت تصویر ثابت ظاهر می شود.

2 روی "MENU" ضربه بزنید.

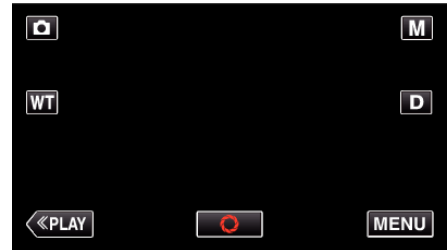

- منوی میانبر نمایش داده می شود.

3 بر روی "MENU" در منوی میانبر ضربه بزنید.

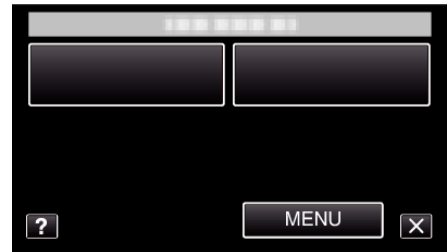

4 روی "تایمر خودکار" ضربه بزنید.



- برای انتخاب بیشتر روی 8 یا 2 ضربه بزنید تا به بالا یا پایین حرکت کند.
- روی X ضربه بزنید تا از منو خارج شوید.
- برای بازگشت به صفحه قبل، روی 4 ضربه بزنید.

5 روی "تشخیص چهره" ضربه بزنید.



6 پس از اینکه همه افراد به سمت دوربین قرار گرفتند، دکمه SNAPSHOT را فشار دهید.

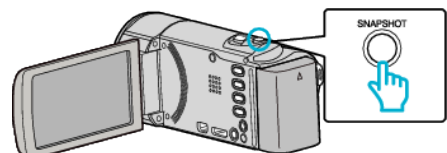

## فیلمبرداری با تاریخ و زمان

می توانید فیلمها را با تاریخ و ساعت ضبط کنید. اگر می خواهید فایل را با نمایش ساعت و تاریخ ذخیره کنید، این گزینه را تنظیم کنید. (تاریخ و ساعت بعد از ضبط قابل حذف نمی باشند.)

1 صفحه نمایش LCD را باز کنید.

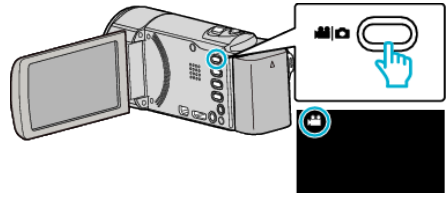

- بررسی کنید حالت ضبط باشد.
- اگر حالت بر روی تصویر ثابت است، بر روی در صفحه ضبط برای نمایش صفحه تغییر حالت ضربه بزنید.
- برای تغییر حالت به فیلم، روی ضربه بزنید. (می توانید همچنین از دکمه روی دستگاه استفاده کنید.)

2 روی "MENU" ضربه بزنید.

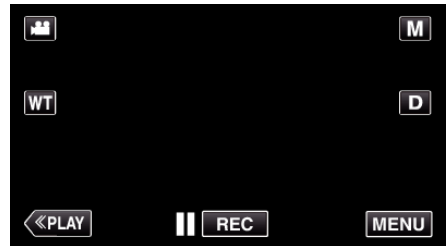

- منوی میانبر نمایش داده می شود.

3 بر روی "MENU" در منوی میانبر ضربه بزنید.

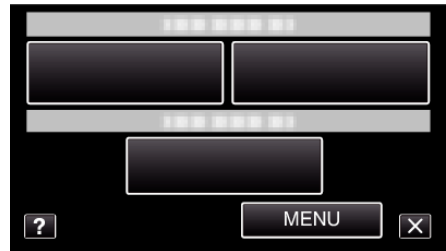

4 روی "ضبط تاریخ/ساعت" ضربه بزنید.



- برای انتخاب بیشتر روی یا ضربه بزنید تا به بالا یا پایین حرکت کند.
- روی ضربه بزنید تا از منو خارج شوید.
- برای بازگشت به صفحه قبل، روی ضربه بزنید.
- وقتی روی مورد ضربه زده می شود، هشدار ضبط تاریخ/ساعت نمایان می شود.

5 برای شروع ضبط START/STOP را فشار دهید.

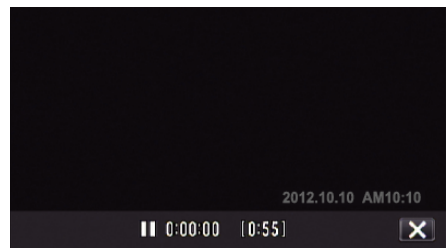

- برای توقف ضبط، دکمه START/STOP را دوباره فشار دهید.
- جهت انجام عملکردهایی به غیر از ضبط، به ضربه بزنید تا ابتدا "ضبط تاریخ/ساعت" را لغو نمایید.

احتیاط :

## بررسی زمان ضبط باقیمانده

شما می توانید زمان باقیمانده ضبط روی حافظه داخلی و کارت SD و نیز شارژ باقی مانده باتری را بررسی کنید.

1 صفحه نمایش LCD را باز کنید.

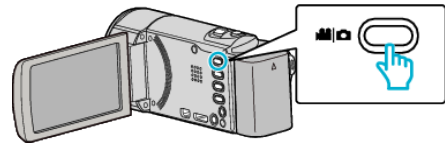

- حالت ضبط را روی فیلم یا تصویر ثابت تنظیم کنید.
- برای تغییر حالت بین فیلم و تصویر ثابت، روی فیلم یا تصویر ثابت در صفحه ضبط برای نمایش صفحه تغییر حالت ضربه بزنید.
- برای تغییر حالت به فیلم یا تصویر ثابت به ترتیب، روی فیلم یا تصویر ثابت ضربه بزنید.

2 دکمه INFO را فشار دهید.

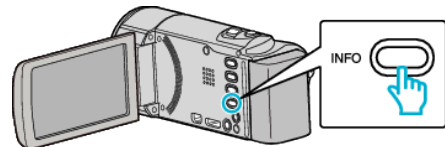

- در حالت تصویر ثابت، مستقیماً به مرحله 4 بروید.

3 زمان ضبط باقی مانده را نمایش دهید.



- زمان باقیمانده ضبط تنها در حالت فیلمبرداری نمایش داده می شود.
- برای بررسی مدت زمان باقیمانده ضبط در هر رسانه ضبط، دکمه INFO را فشار دهید.
- برای نمایش میزان شارژ باقیمانده باتری، روی تصویر ثابت ضربه بزنید.
- وقتی آداپتور برق متناوب متصل است، نشان داده نمی شود.
- برای بازگشت به حالت ضبط، روی تصویر ثابت ضربه بزنید.
- برای خروج از صفحه نمایش، روی تصویر ثابت ضربه بزنید.

4 میزان شارژ باقیمانده باتری را نمایش دهید.



- برای ضبط فیلم، روی تصویر ثابت ضربه بزنید تا به نمایش زمان باقیمانده ضبط بازگردید. در حالت ضبط تصویر ثابت، به تصویر ثابت ضربه بزنید تا به حالت ضبط بازگردید.
- برای خروج از نمایش، دکمه INFO را فشار داده و یا بر روی تصویر ثابت ضربه بزنید.
- در صورتی که آداپتور برق متناوب متصل باشد، شارژ باقیمانده باتری نمایش داده نمی شود.

### نکته :

- شما می توانید کیفیت دلخواه فیلم را با ضربه زدن بر روی آن در صفحه نمایش زمان باقیمانده ضبط تغییر دهید.

کیفیت	حافظه داخلی
	16 گیگابایت (GZ-E245)
UXP	1 ساعت و 20 دقیقه
XP	1 ساعت و 50 دقیقه
SP	2 ساعت و 40 دقیقه
EP	6 ساعت و 40 دقیقه
SSW	5 ساعت و 10 دقیقه
SEW	10 ساعت و 40 دقیقه

کارت SDXC/SDHC						کیفیت
4 گیگابایت	8 گیگابایت	16 گیگابایت	32 گیگابایت	48 گیگابایت	64 گیگابایت	
20 دقیقه	40 دقیقه	1 ساعت و 20 دقیقه	2 ساعت و 50 دقیقه	4 ساعت و 10 دقیقه	5 ساعت و 40 دقیقه	UXP
30 دقیقه	1 ساعت	2 ساعت	4 ساعت	6 ساعت	8 ساعت و 10 دقیقه	XP
40 دقیقه	1 ساعت و 20 دقیقه	2 ساعت و 50 دقیقه	5 ساعت و 50 دقیقه	8 ساعت و 30 دقیقه	11 ساعت و 30 دقیقه	SP
1 ساعت و 40 دقیقه	3 ساعت و 30 دقیقه	7 ساعت و 10 دقیقه	14 ساعت و 40 دقیقه	21 ساعت و 30 دقیقه	28 ساعت و 50 دقیقه	EP
1 ساعت و 20 دقیقه	2 ساعت و 40 دقیقه	5 ساعت و 30 دقیقه	11 ساعت و 20 دقیقه	16 ساعت و 40 دقیقه	22 ساعت و 20 دقیقه	SSW
2 ساعت و 50 دقیقه	5 ساعت و 40 دقیقه	11 ساعت و 30 دقیقه	23 ساعت و 30 دقیقه	34 ساعت و 30 دقیقه	46 ساعت و 10 دقیقه	SEW

• مدت زمان تقریبی ممکن است بسته به محیط تصویربرداری کمتر شود.

تعداد تقریبی تصاویر ثابت (واحد: تعداد تصاویر)

کارت SDHC				حافظه داخلی	اندازه تصویر
32 گیگابایت	16 گیگابایت	8 گیگابایت	4 گیگابایت	16 گیگابایت (GZ-E245)	
9999	9999	6500	3100	9999	1080×1920 (16:9)
9999	9999	8500	4200	9999	1080×1440 (4:3)
9999	9999	9999	9999	9999	480×640 (4:3)

• تصاویر ثابت در طول ضبط یا پخش فیلم در اندازه 1080 × 1920 ذخیره می شوند.

مدت زمان تقریبی ضبط (با استفاده از باتری)

زمان متوالی ضبط	زمان واقعی ضبط	بسته باتری
1 ساعت و 5 دقیقه	40 دقیقه	BN-VG108E (ارائه شده)
2 ساعت و 10 دقیقه	1 ساعت و 15 دقیقه	BN-VG114E
3 ساعت و 15 دقیقه	1 ساعت و 55 دقیقه	BN-VG121E
5 ساعت و 45 دقیقه	3 ساعت و 20 دقیقه	BN-VG138E

- در بالا مقادیری آورده شده است که بهنگام تنظیم "نور" روی "خاموش" و "روشنایی مانیتور" روی "3" (استاندارد) بدست می آید.
- زمان ضبط واقعی ممکن است در صورت استفاده از زوم یا قطع مکرر ضبط، کوتاهتر شود. (توصیه می شود برای سه برابر زمان ضبط مورد انتظار، بسته های باتری را آماده کنید).
- بسته محیط فیلم برداری و نحوه استفاده از آن، زمان ضبط ممکن است متفاوت باشد.
- هنگامی که عمر باتری به اتمام برسد، حتی اگر بسته باتری کاملاً شارژ شده باشد، زمان ضبط کوتاهتر می شود. (بسته باتری را با یک بسته باتری جدید تعویض کنید).

## پخش فیلم ها

می توانید فیلم های ضبط شده را از صفحه ایندکس (صفحه نمایش تصاویر کوچک) انتخاب کرده و پخش کنید.

1 صفحه نمایش LCD را باز کنید.

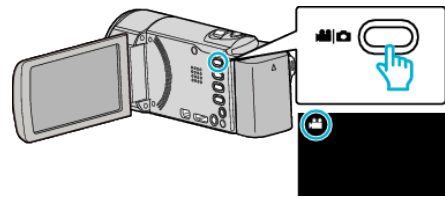

• بررسی کنید حالت ضبط باشد.

• اگر حالت خودکار هوشمند است، بر روی در صفحه ضبط برای نمایش صفحه تغییر حالت ضربه بزنید.  
 برای تغییر حالت به فیلم، روی ضربه بزنید. (همچنین می توانید از دکمه روی این دستگاه نیز استفاده نمایید.)

2 برای انتخاب حالت پخش روی "PLAY" << ضربه بزنید.

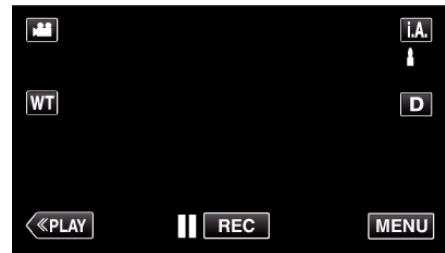

3 روی فایل ضربه بزنید تا پخش شروع شود.

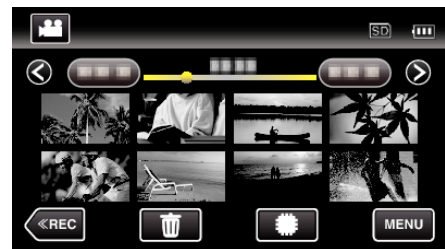

• برای انتخاب رسانه جهت پخش و تغییر صفحه ایندکس (نمایش تصویرک)، به ضربه بزنید. (GZ-E245)

• برای مکت روی ضربه بزنید.

• برای بازگشت به صفحه فهرست، روی ضربه بزنید.

• در آخرین تصویر پخش شده نشان داده می شود.

## دکمه های عملیاتی برای پخش فیلم

### هنگام نمایش صفحه ایندکس

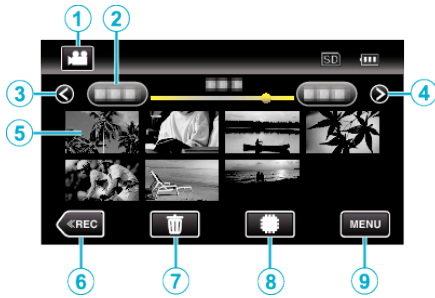

شرح	نمایش	
بین حالت های فیلم و تصویر ثابت جابجا می شود.	حالت فیلم/تصویر ثابت	①
به تاریخ قبل یا بعد انتقال می دهد.	تاریخ	②
صفحه فهرست قبل را نمایش می دهد (نمایش تصویرک) • می توانید این کار را با اهرم زوم نیز انجام دهید.	<	③
صفحه فهرست بعد را نمایش می دهد (نمایش تصویرک) • می توانید این کار را با اهرم زوم نیز انجام دهید.	>	④
بر روی تصویرک ضربه بزنید - بازپخش شروع می شود به سمت راست ضربه بزنید - به سمت راست بکشید تا صفحه فهرست قبل نمایش داده شود (نمایش تصویرک) به سمت چپ ضربه بزنید - به سمت چپ بکشید تا صفحه فهرست بعد نمایش داده شود (نمایش تصویرک)	تصویرک (فایل)	⑤
به حالت ضبط جابجا می شود.	<<REC	⑥
صفحه فهرست را برای عملیات حذف نمایش می دهد (نمایش تصویرک)		⑦
بین صفحه فهرست حافظه داخلی و کارت SD تغییر می کند.	(GZ-E245)	⑧
صفحه منو را نمایش می دهد	MENU	⑨

**نکته :**

- بر روی ناحیه عملیاتی صفحه لمسی ضربه بزنید و یا بکشید.
- اگر دستگاه طی 5 ثانیه عمل نکند، دکمه های عملیاتی روی صفحه لمسی محو می شوند. برای نمایش مجدد دکمه های عملیاتی، مجدداً روی صفحه ضربه بزنید.
- شما می توانید با داشتن تاریخ ضبط، یک فایل مشخص را جستجو کنید.
- "جستجوی یک تصویر ثابت/فیلم خاص بر اساس تاریخ" (صفحه 61)
- تاریخ و ساعت ضبط را می توان در صفحه در طول پخش نشان داد.
- "نمایش تاریخ/ساعت" (صفحه 124)

**تنظیم بلندی صدای فیلم ها**

می توانید از اهرم زوم/میزان صدا برای کنترل میزان صدا استفاده کنید.



**احتیاط :**

- از داده های ضبط شده و مهم، یک نسخه پشتیبان تهیه کنید. توصیه می شود برای ذخیره داده های ضبط شده و مهم خود، آن ها را در یک DVD یا رسانه ضبط دیگر کپی کنید.
- این دستگاه توسط یک ریزرایانه کنترل می شود. تخلیه شارژ الکترواستاتیک، صداها و تداخل محیط اطراف (حاصل از تلویزیون، رادیو و دیگر موارد) ممکن است مانع از عملکرد صحیح آن شود. در این صورت، دستگاه را خاموش کنید، سپس آداپتور و بسته باتری را باز کنید. دستگاه دوباره راه اندازی می شود.
- از داده های ضبط شده و مهم، یک نسخه پشتیبان تهیه کنید. - توصیه می شود برای ذخیره داده های ضبط شده و مهم خود، آن ها را در یک DVD یا رسانه ضبط دیگر کپی کنید. - JVC در قبال از دست رفتن هرگونه داده، مسئولیتی نخواهد داشت.

**بررسی تاریخ ضبط و سایر اطلاعات**

- 1 پخش را موقتاً متوقف کرده و دکمه INFO را فشار دهید. می توانید تاریخ ضبط و مدت زمان قابل انتخاب شده را نمایش دهید.

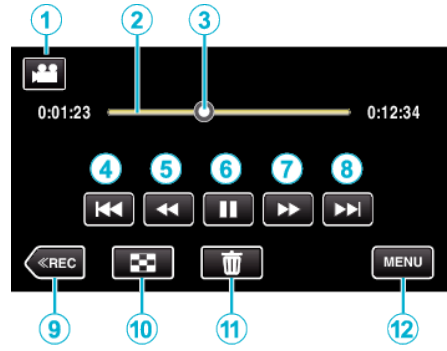
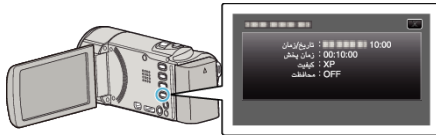

نمایش	شرح
①	حالت فیلم/تصویر ثابت بین حالت های فیلم و تصویر ثابت جابجا می شود.
②	نوار خط زمان بر روی یک موقعیت تصادفی ضربه بزنید - به موقعیت ضربه زده شده تغییر می کند نشانه بازپخش را به سمت چپ یا راست بکشید - بازپخش از موقعیت جدید شروع می شود
③	نشانگر موقعیت پخش تخمینی جاری را در منظره نمایش می دهد
④	⏮ به ابتدای منظره باز می گردد به منظره قبلی باز می گردد اگر در ابتدای یک منظره به آن ضربه زده شود. • می توانید این کار را با اهرم زوم نیز انجام دهید.
⑤	⏪ جستجو به عقب (سرعت با هر ضربه افزایش می یابد)
⑤	⏩ رو به عقب آهسته / برای آغاز پخش آهسته رو به عقب فشار داده و نگه دارید
⑥	⏸ پخش/مکث
⑦	⏭ جستجو به جلو (سرعت با هر ضربه افزایش می یابد)
⑦	⏪ رو به جلوی آهسته / برای آغاز پخش آهسته فشار داده و نگه دارید
⑧	⏭ به منظره بعدی می رود • می توانید این کار را با اهرم زوم نیز انجام دهید.
⑨	<<REC به حالت ضبط جابجا می شود.
⑩	📷 توقف (به صفحه فهرست موضوعی باز می گردد)
⑪	🗑️ فیلم نمایش داده شده فعلی را حذف می کند.
⑫	MENU صفحه منو را نمایش می دهد



- نمایش تاریخ پخش خلاصه بسته به زمان ضبط فرق می کند.
  - وقتی شروع "پخش چکیده" پس از انتخاب یک زمان پخش خلاصه وقت می برد (بیش از 2 ثانیه)، یک وضعیت پیشرفت نمایش داده می شود.
  - زمان پخش خلاصه فقط برای راهنمایی شما ارائه شده است.
- 7 پخش خلاصه شروع می شود.

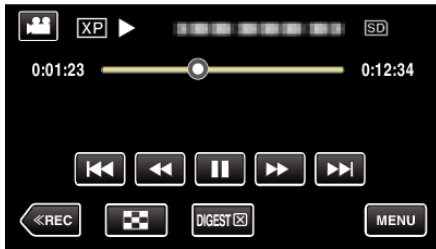

- برای مکت روی || ضربه بزنید.
- برای بازگشت به صفحه فهرست، روی [چکیده] ضربه بزنید.
- برای بازگشت به صفحه پخش عادی، روی "DIGEST" ضربه بزنید.
- برای ذخیره پخش خلاصه به عنوان یک فهرست پخش، می توانید در طول پخش روی "MENU" ضربه بزنید.
- روی "ذخیره در فهرست پخش" و سپس "OK" ضربه بزنید.
- عملکرد در طول پخش فیلم
- "دکمه های عملیاتی برای پخش فیلم" (صفحه 56)

### بررسی سریع محتوای فیلم (پخش خلاصه)

می توانید خلاصه ای از فیلمهای ضبط شده را پخش کنید (پخش دیجیتال). این قابلیت برای بررسی سریع محتوای فیلم مفید است.

1 صفحه نمایش LCD را باز کنید.

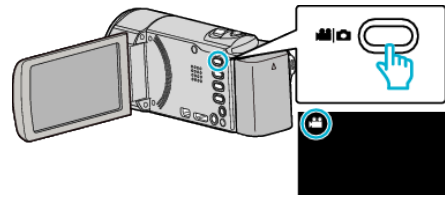

- بررسی کنید حالت ضبط [i.A.] باشد.
- اگر حالت [D] بر روی تصویر ثابت است، بر روی [D] در صفحه ضبط برای نمایش صفحه تغییر حالت ضربه بزنید.
- برای تغییر حالت به فیلم، روی [D] ضربه بزنید. (می توانید همچنین از دکمه [D] روی دستگاه استفاده کنید.)

2 برای انتخاب حالت پخش روی "PLAY" << ضربه بزنید.

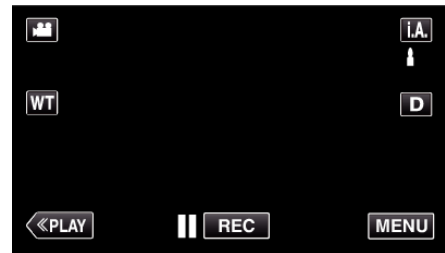

3 روی "MENU" ضربه بزنید.

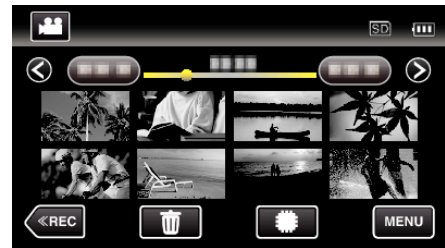

4 روی "پخش چکیده" ضربه بزنید.

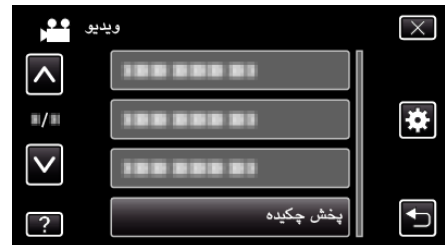

5 برای انتخاب تاریخ جهت پخش خلاصه، ضربه بزنید.



- بعد از انتخاب یک تاریخ، روی "بعدی" ضربه بزنید.
- وقتی روی "همه موارد" ضربه زده می شود، پخش خلاصه برای همه تاریخ ها انجام می شود.
- برای انتخاب بیشتر روی [V] یا [^] ضربه بزنید تا به بالا یا پایین حرکت کند.
- روی [X] ضربه بزنید تا از منو خارج شوید.
- برای بازگشت به صفحه قبل، روی [←] ضربه بزنید.

6 انتخاب زمان پخش خلاصه

## پخش تصاویر ثابت

می‌توانید تصاویر ثابت ضبط شده را از صفحه ایندکس (صفحه نمایش تصاویر کوچک) انتخاب کرده و پخش کنید.

1 صفحه نمایش LCD را باز کنید.

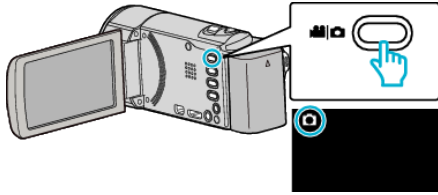

- بررسی کنید حالت ضبط باشد.
- اگر حالت فیلم است، بر روی در صفحه ضبط برای نمایش صفحه تغییر حالت ضربه بزنید.
- برای تغییر حالت به تصویر ثابت، روی ضربه بزنید. (می‌توانید همچنین از دکمه روی دستگاه استفاده کنید.)

2 برای انتخاب حالت پخش روی «PLAY» ضربه بزنید.

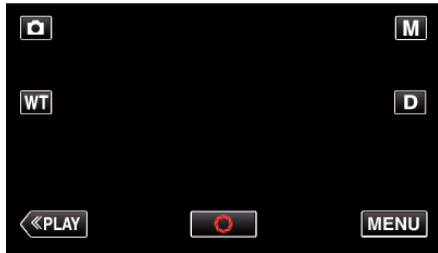

3 روی فایل ضربه بزنید تا پخش شروع شود.

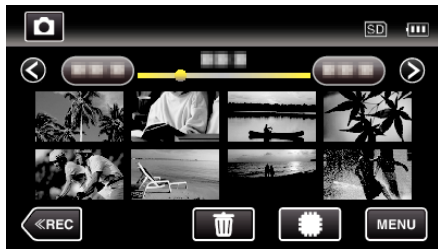

- برای انتخاب رسانه جهت پخش و تغییر صفحه ایندکس (نمایش تصویرک)، به ضربه بزنید. (GZ-E245)
- برای بازگشت به صفحه فهرست، روی ضربه بزنید.

## پخش فیلمی با اطلاعات ناقص مدیریت

اگر ضبط به درستی انجام نشود، مثلاً در هنگام ضبط دستگاه خاموش شود، ممکن است اطلاعات مدیریت فیلم معیوب شود. عملیات های زیر را می‌توانید برای پخش فیلم های دارای اطلاعات مدیریت معیوب انجام دهید.

1 صفحه نمایش LCD را باز کنید.

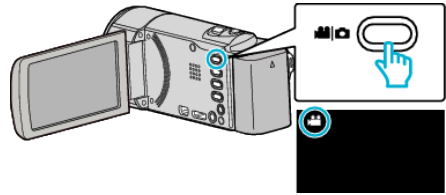

- بررسی کنید حالت ضبط باشد.
- اگر حالت بر روی تصویر ثابت است، بر روی در صفحه ضبط برای نمایش صفحه تغییر حالت ضربه بزنید.
- برای تغییر حالت به فیلم، روی ضربه بزنید. (می‌توانید همچنین از دکمه روی دستگاه استفاده کنید.)

2 برای انتخاب حالت پخش روی «PLAY» ضربه بزنید.

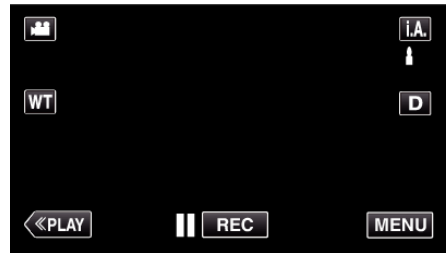

3 روی «MENU» ضربه بزنید.

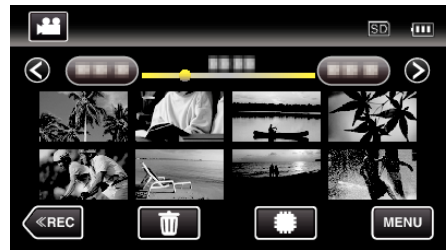

4 روی «پخش فایل دیگر» ضربه بزنید.



5 روی فایل ضربه بزنید تا پخش شروع شود.

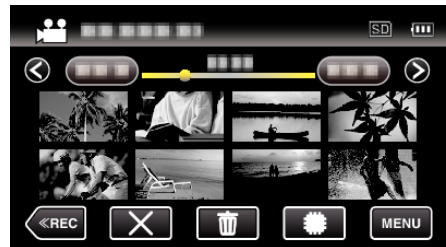

«پخش فیلم ها» (صفحه 56)

### نکته :

- وقتی اطلاعات مدیریتی مخدوش می‌شود، یک فایل MTS در پوشه EXTMOV ایجاد می‌گردد.
- عملیات پخش ممکن است بسته به شرایط فایل مخدوش شده با شکست مواجه شده و یا بطور هموار انجام نشود.

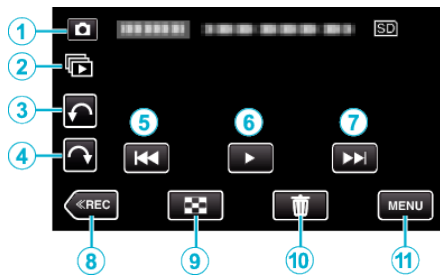

شرح	نمایش	
حالت فیلم/تصویر ثابت	بین حالت های فیلم و تصویر ثابت جابجا می شود.	①
پخش پی در پی تصاویر ثابت که مستمراً با وقفه 2 ثانیه و یا در حالت تصویربرداری مستمر گرفته می شوند.		②
به سمت چپ می چرخد (با هر ضربه 90° می چرخد)		③
به سمت راست می چرخد (با هر ضربه 90° می چرخد)		④
به تصویر ثابت قبلی باز می گردد • می توانید این کار را با اهرم زوم نیز انجام دهید.		⑤
شروع/مکث نمایش اسلاید "پخش نمایش ترتیبی" (⏮ صفحه 61)		⑥
به تصویر ثابت بعدی می رود • می توانید این کار را با اهرم زوم نیز انجام دهید.		⑦
به حالت ضبط جابجا می شود.		⑧
به صفحه فهرست باز می گردد		⑨
تصویر ثابت نمایش داده شده فعلی را حذف می کند.		⑩
صفحه منو را نمایش می دهد		⑪

## نکته :

- بر روی ناحیه عملیاتی صفحه لمسی ضربه بزنید و یا بکشید.
- اگر دستگاه طی 5 ثانیه عمل نکند، دکمه های عملیاتی روی صفحه لمسی محو می شوند. برای نمایش مجدد دکمه های عملیاتی، مجدداً روی صفحه ضربه بزنید.
- طی پخش می توانید یک تصویر ثابت را 90° به راست یا چپ بچرخانید. چرخش تنها بر روی نمایش روی صفحه اعمال می شود.
- شما می توانید با داشتن تاریخ ضبط، یک فایل مشخص را جستجو کنید. هنگام جستجو در میان تعداد زیادی فایل مفید است.
- "جستجوی یک تصویر ثابت/فیلم خاص بر اساس تاریخ" (⏮ صفحه 61)

## احتیاط :

- این دستگاه توسط یک ریزرایانه کنترل می شود. تخلیه شارژ الکترواستاتیک، صداها و تداخل محیط اطراف (حاصل از تلویزیون، رادیو و دیگر موارد) ممکن است مانع از عملکرد صحیح آن شود. در این صورت، دستگاه را خاموش کنید، سپس آداپتور و بسته باتری را باز کنید. دستگاه دوباره راه اندازی می شود.

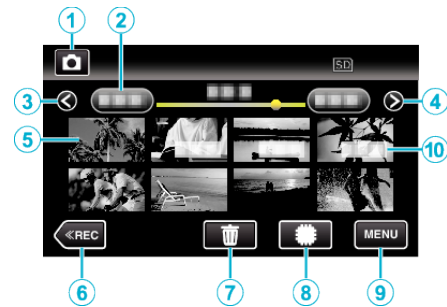

شرح	نمایش	
حالت فیلم/تصویر ثابت	بین حالت های فیلم و تصویر ثابت جابجا می شود.	①
تاریخ	به تاریخ قبل یا بعد انتقال می دهد.	②
<	صفحه فهرست قبل را نمایش می دهد (نمایش تصویرک) • می توانید این کار را با اهرم زوم نیز انجام دهید.	③
>	صفحه فهرست بعد را نمایش می دهد (نمایش تصویرک) • می توانید این کار را با اهرم زوم نیز انجام دهید.	④
فایل (تصویر ثابت)	بر روی تصویرک ضربه بزنید - بازپخش شروع می شود به سمت راست ضربه بزنید - به سمت راست بکشید تا صفحه فهرست قبل نمایش داده شود (نمایش تصویرک) به سمت چپ ضربه بزنید - به سمت چپ بکشید تا صفحه فهرست بعد نمایش داده شود (نمایش تصویرک)	⑤
<<REC	به حالت ضبط جابجا می شود.	⑥
🗑️	صفحه فهرست را برای عملیات حذف نمایش می دهد (نمایش تصویرک)	⑦
SD (GZ-E245)	بین صفحه فهرست حافظه داخلی و کارت SD تغییر می کند.	⑧
MENU	صفحه منو را نمایش می دهد	⑨
تاریخ ضبط	تاریخ ضبط (تنها بر روی اولین فایل هر تاریخ نمایش داده می شود)	⑩

## جستجوی یک تصویر ثابت/فیلم خاص بر اساس تاریخ

در صورتی که تعداد زیادی فیلم و تصویر ثابت ضبط شده وجود داشته باشد، یافتن فایل مورد نظر از صفحه ایندکس مشکل خواهد بود.  
برای یافتن فایل دلخواه، از عملکرد جستجو استفاده کنید.  
شما می توانید فیلمها یا تصاویر ثابت را بر اساس تاریخ ضبط جستجو کنید.

1 روی "MENU" ضربه بزنید.

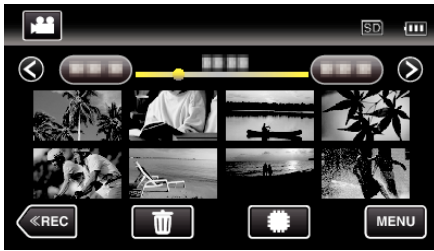

- برای انتخاب رسانه ای که می خواهید پخش کنید روی SD/ (ضربه بزنید. (GZ-E245)
- جستجو را می توان هم در حالت فیلمبرداری و هم در حالت تصویر ثابت انجام داد.  
\* تصویر حالت فیلمبرداری را نشان می دهد.

2 روی "تاریخ جستجو" ضربه بزنید.



3 روی یک تاریخ ضبط و سپس "بعدی" ضربه بزنید.



- برای حذف تاریخ انتخابی، دوباره روی آن ضربه بزنید.

4 روی فایل ضربه بزنید تا پخش شروع شود.



- شما می توانید فیلمها را در حالت فیلمبرداری و تصاویر ثابت را در حالت عکسبرداری انتخاب کنید.
- فقط فیلم های ضبط شده در تاریخ انتخابی نمایش داده می شوند.
- برای توقف جستجو و بازگشت به صفحه فهرست (نمایش تصویرک)، بر روی X ضربه بزنید.

حذف فایل های یک تاریخ انتخاب شده:   
برای حذف فایل های نامطلوب بر روی [X] روی صفحه فهرست (نمایش تصویرک) ضربه بزنید.  
"حذف فایل های ناخواسته" (صفحه 65)

## پخش نمایش ترتیبی

تصاویر ثابت را می توان به صورت ترتیبی پخش کرد.  
برای شروع نمایش اسلاید، طی پخش تصویر ثابت بر روی ► ضربه بزنید.



"دکمه های عملیاتی برای پخش تصاویر ثابت" (صفحه 60)

### نکته:

- می توان به گذار نمایش ترتیبی افکتهایی را اعمال کرد.  
"جلوه نمایش اسلاید" (صفحه 127)

## اتصال به تلویزیون و مشاهده از طریق تلویزیون

شما می توانید جهت پخش، این دوربین را به یک تلویزیون وصل کنید. کیفیت تصویر در تلویزیون به نوع تلویزیون و کابل اتصال بستگی دارد. رابطی را که بیشتری سازگاری را با تلویزیون شما دارد انتخاب نمایید.

- به دفترچه راهنمای تلویزیون مورد استفاده نیز مراجعه کنید.

"اتصال با استفاده از رابط HDMI Mini" (صفحه 62)

"اتصال با استفاده از رابط AV" (صفحه 63)

- برای نمایش تاریخ و ساعت در تلویزیون، "نمایش تاریخ/ساعت" و "نمایش روی تلویزیون" را روی "روشن" تنظیم کنید.

"نمایش تاریخ/ساعت" (صفحه 124)

"نمایش روی تلویزیون" (صفحه 135)

## اتصال با استفاده از رابط HDMI Mini

در صورت استفاده از HDTV، با اتصال به رابط HDMI mini می توانید پخش را با کیفیت HD انجام دهید.

- اگر از کابل عرضه شده استفاده نمی کنید از یک مینی کابل HDMI پر سرعت مانند مینی کابل HDMI استفاده کنید.

- به دفترچه راهنمای تلویزیون مورد استفاده نیز مراجعه کنید.

1 به تلویزیون متصل کنید.

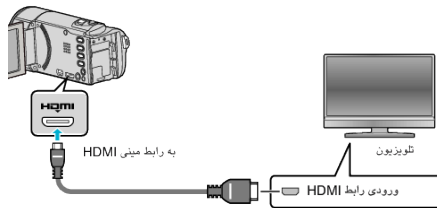

- دوربین فیلمبرداری را از طریق فشار دادن دکمه به مدت حدود 2 ثانیه خاموش کنید.

2 آداپتور برق متناوب را به این دستگاه متصل کنید.

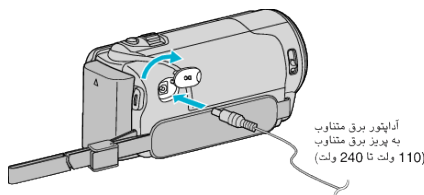

- 3 دکمه ورودی خارجی روی تلویزیون را فشار دهید تا ورودی دستگاه از طریق رابط متصل انتخاب شود.



4 یک فایل را پخش کنید.

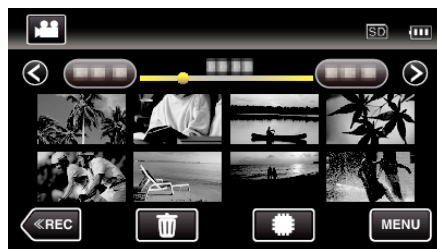

"پخش فیلم ها" (صفحه 56)

"پخش تصاویر ثابت" (صفحه 59)

## نکته :

- تنظیمات را در "خروجی HDMI" و مطابق با اتصال موردنظر تغییر دهید.
- "خروجی HDMI" (صفحه 136)
- هنگام اتصال به تلویزیون از طریق کابل HDMI mini، صداها یا تصاویر ممکن است بسته به تلویزیون متصل شده به درستی روی تلویزیون پخش نشود.
- در چنین شرایطی، عملیات زیر را انجام دهید.
- (1) کابل HDMI mini را جدا کرده و مجدداً وصل کنید.
- (2) دستگاه را مجدداً خاموش کرده و روشن کنید.
- برای سوال در مورد تلویزیون و روشهای اتصال، با تولید کننده تلویزیون خود تماس بگیرید.

## نمایش غیرطبیعی از تلویزیون

مشکل	عمل
تصاویر بدرستی در تلویزیون نشان داده نمی شوند.	<ul style="list-style-type: none"> <li>• کابل را جدا کرده و مجدداً وصل کنید.</li> <li>• دستگاه را مجدداً خاموش کرده و روشن کنید.</li> <li>• هنگامی که باقیمانده شارژ باتری کم باشد، ممکن است تصاویر به درستی نشان داده نشوند. از آداپتور برق متناوب استفاده کنید.</li> </ul>
تصاویر بصورت عمودی در تلویزیون نمایش داده می شوند.	<ul style="list-style-type: none"> <li>• "خروجی ویدئو" را در منوی "معمولی" روی "4:3" تنظیم کنید.</li> <li>• "خروجی ویدئو" (صفحه 136)</li> </ul>
تصاویر بصورت افقی در تلویزیون نمایش داده می شوند.	<ul style="list-style-type: none"> <li>• صفحه تلویزیون را با توجه به آن تنظیم کنید.</li> </ul>
رنگ تصاویر غیرطبیعی است.	<ul style="list-style-type: none"> <li>• صفحه تلویزیون را با توجه به آن تنظیم کنید.</li> </ul>
عملکردهای HDMI-CEC به درستی کار نمی کنند، و تلویزیون در اتصال با این دستگاه کار نمی کند.	<ul style="list-style-type: none"> <li>• تلویزیون ها ممکن است بسته به مشخصات بطور متفاوتی عمل کنند، حتی اگر با عملکرد HDMI-CEC سازگار باشند. لذا نمی توان تضمین کرد که عملکردهای HDMI-CEC این دستگاه با همه تلویزیون ها کار کند. در چنین شرایطی "کنترل HDMI" را روی "خاموش" تنظیم کنید.</li> <li>• "کنترل HDMI" (صفحه 137)</li> </ul>
زبان روی صفحه نمایش تغییر یافت.	<ul style="list-style-type: none"> <li>• این اتفاق ممکن است وقتی این دستگاه را با استفاده از یک کابل HDMI mini به یک تلویزیون دارای تنظیمات زبانی مختلف وصل می کنید، روی دهد.</li> </ul>

## احتیاط :

- در حین دسترسی به فایل ها، رسانه ضبط کننده را بر نداشته و هیچگونه عملیات دیگری را انجام ندهید (مانند خاموش کردن دستگاه). همچنین حتماً از آداپتور برق متناوب استفاده کنید زیرا که اگر در حین انجام عملیات باتری خالی شود، ممکن است داده های روی رسانه ضبط کننده مخدوش گردد. در صورت مخدوش شدن داده های روی رسانه ضبط کننده، آن را فرمت کنید تا بتوانید مجدداً از آن استفاده نمایید.

### اتصال با استفاده از رابط AV

با اتصال کابل AC ارائه شده به رابط AV، فیلم‌ها را می‌توان از طریق تلویزیون مشاهده کرد.

- به دفترچه راهنمای تلویزیون مورد استفاده نیز مراجعه کنید.

1 به تلویزیون متصل کنید.

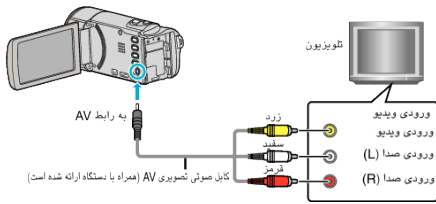

- دوربین فیلمبرداری را از طریق فشار دادن دکمه **⏻** به مدت حدود 2 ثانیه خاموش کنید.

2 آداپتور برق متناوب را به این دستگاه متصل کنید.

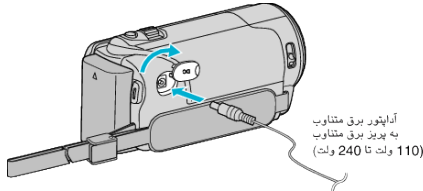

3 دکمه ورودی خارجی روی تلویزیون را فشار دهید تا ورودی دستگاه از طریق رابط متصل انتخاب شود.



4 یک فایل را پخش کنید.

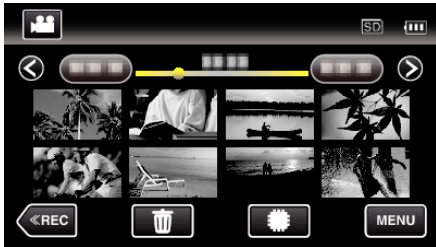

"پخش فیلم‌ها" (صفحه 56)

"پخش تصاویر ثابت" (صفحه 59)

#### نکته:

- برای سوال در مورد تلویزیون و روشهای اتصال، با تولیدکننده تلویزیون خود تماس بگیرید.

### اداره کردن در اتصال با تلویزیون با استفاده از HDMI

اتصال این دستگاه به یک تلویزیون دارای قابلیت HDMI-CEC با استفاده از کابل HDMI mini امکان اجرای عملکردهای مرتبط با تلویزیون را فراهم می‌آورد.

- **HDMI-CEC** (کنترل محصولات الکترونیکی مصرف‌کنندگان - Consumer Electronics Control) یک استاندارد صنعتی است که امکان ارتباط بین دستگاه‌های سازگار با HDMI-CEC که با استفاده از کابل HDMI به هم متصل می‌شوند را فراهم می‌آورد.

#### نکته:

- همگی دستگاه‌های کنترل HDMI با استاندارد HDMI-CEC سازگار نمی‌باشند. عملکرد کنترل HDMI این دستگاه در حین اتصال به این دستگاه‌ها کار نخواهد کرد.
  - کارکرد این دستگاه با همگی دستگاه‌های HDMI-CEC تضمین نمی‌شود.
  - بسته به مشخصات هر یک از دستگاه‌های دارای قابلیت HDMI-CEC، برخی از عملکردها ممکن است با این دستگاه کار نکنند. (برای اطلاعات بیشتر به دفترچه راهنمای تلویزیون خود مراجعه کنید.)
  - عملیات غیردلخواه ممکن است با برخی از دستگاه‌های متصل شده روی دهد. در این شرایط "کنترل HDMI" را روی "خاموش" تنظیم کنید.
- "کنترل HDMI" (صفحه 137)

### آماده سازی ها

- یک کابل HDMI mini را بین این دستگاه و تلویزیون وصل کنید.
  - "اتصال با استفاده از رابط HDMI Mini" (صفحه 62)
  - تلویزیون را روشن کرده و تنظیمات مربوط به HDMI-CEC را روی "روشن" قرار دهید. (برای اطلاعات بیشتر به دفترچه راهنمای تلویزیون مراجعه کنید.)
  - این دستگاه را روشن کرده و "کنترل HDMI" را در منوی "معمولی" روی "روشن" تنظیم کنید.
- "کنترل HDMI" (صفحه 137)

### روش اداره کردن 1

- 1 این دستگاه را روشن کنید.
  - 2 حالت پخش را انتخاب کنید.
  - 3 کابل HDMI mini را وصل کنید.
- وقتی این دستگاه روشن می‌شود، تلویزیون بطور خودکار روشن شده و روی حالت ورود HDMI تنظیم می‌شود.

### روش اداره کردن 2

- 1 تلویزیون را خاموش کنید.
- این دستگاه بطور خودکار خاموش می‌شود.

#### نکته:

- وقتی این دستگاه روشن می‌شود، بسته به تلویزیون متصل شده، زبان نمایش این دستگاه بطور خودکار به زبانی که برای تلویزیون انتخاب شده است تغییر داده می‌شود. (این امر تنها در صورتی درست است که این دستگاه زبان انتخاب شده برای تلویزیون را پشتیبانی کند.) برای استفاده از این دستگاه با زبانی غیر از زبان نمایش تلویزیون، "کنترل HDMI" را روی "خاموش" تنظیم کنید.
- زبان نمایش تلویزیون بطور خودکار تغییر نخواهد کرد، حتی اگر زبان نمایش این دستگاه تغییر داده شود.
- این عملکردها ممکن است هنگامی که دستگاه‌هایی مانند امپلیفایر و سلکتور متصل شده اند کار نکنند. "کنترل HDMI" را روی "خاموش" تنظیم کنید.
- اگر HDMI-CEC به درستی کار نمی‌کند، این دستگاه را خاموش کرده و مجدداً روشن کنید.

## پخش DVD یا دیسک Blu-ray ایجاد شده در این دستگاه

DVDها یا دیسک های Blu-ray ایجاد شده با استفاده از عملکرد تهیه نسخه پشتیبان این دستگاه، با استفاده از یک دستگاه رایت DVD اختیاری (فقط DVD ها) دارای عملکرد پخش (CU-VD50) و یا یک پخش کننده DVD یا دیسک Blu-ray معمولی، روی یک تلویزیون قابل پخش می باشند. همچنین می توان DVDها را از طریق اتصال دستگاه DVD writer اختیاری دارای عملکرد پخش روی این دستگاه پخش کرد.

”پخش با استفاده از DVD Writer“ (صفحه 83)

”پخش با استفاده از درایو Blu-ray خارجی“ (صفحه 90)

- برای کسب جزئیات درباره نحوه پخش در یک پخش کننده DVD یا دیسک Blu-ray عادی، به دفترچه راهنمای پخش کننده رجوع کنید.

دیسک Blu-ray	DVD (فرمت AVCHD)	دستگاه پخش
-	✓	DVD writer متصل به این دستگاه
✓	✓	BD writer (درایو Blu-ray خارجی) متصل شده به این دستگاه
-	*✓	پخش کننده DVD / ضبط کننده DVD
✓	*✓	پخش کننده Blu-ray / ضبط کننده Blu-ray
-	✓	DVD Writer با عملکرد پخش (CU-VD50)

\* فقط برای دستگاه های سازگار با AVCHD

### احتیاط :

- DVDهای ایجاد شده با فرمت AVCHD را نمی توان در پخش کننده های DVD و با کیفیت استاندارد پخش کرد. ممکن است نتوانید دیسک را از پخش کننده خارج کنید.

## پخش خلاصه در یک پخش کننده DVD یا Blu-ray

شما می توانید چند ثانیه از هر یک از مناظر فیلم های ضبط شده در دیسک ایجاد شده را پخش کنید.

1 دیسک ایجاد شده را روی یک دستگاه پخش بارگذاری کنید.

2 ”پخش چکیده“ را روی تلویزیون انتخاب کنید.

- خلاصه بطور مداوم پخش می شود.

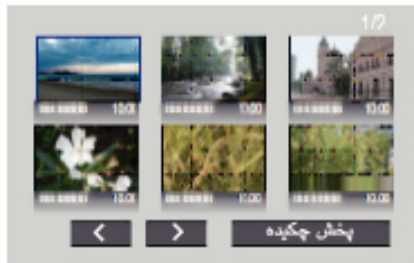

(صفحه موردنظر روی این دستگاه ظاهر نمی شود.)

### نکته :

- به پخش عادی/به منوی فهرست

1 روی دستگاه کنترل از راه دور دستگاه پخش کننده موردنظر، دکمه منوی اصلی را در حین پخش خلاصه فشار دهید.

2 مورد دلخواه خود را انتخاب کنید.

• منوی ”پخش چکیده“ وقتی که دیسک با استفاده از نرم افزار Everio MediaBrowser 4 فراهم شده ایجاد می شود، موجود نمی باشد.

• وقتی با اتصال این دستگاه به یک DVD writer یا درایو Blu-ray خارجی پخش انجام می شود، پخش خلاصه موجود نیست.

## پخش فهرستهای پخش

فهرستهای پخش را که ایجاد کرده اید، پخش کنید.

1 صفحه نمایش LCD را باز کنید.

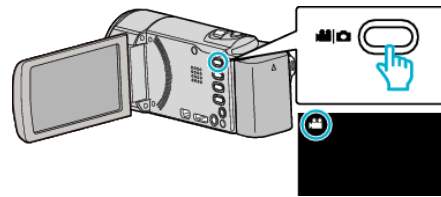

- بررسی کنید حالت ضبط I.A. باشد.

- اگر حالت خودکار هوشمند است، بر روی [ ] در صفحه ضبط برای نمایش صفحه تغییر حالت ضربه بزنید.

برای تغییر حالت به فیلم، روی [ ] ضربه بزنید. (همچنین می توانید از دکمه [ ]/ [ ] روی این دستگاه نیز استفاده نمایید.)

2 برای انتخاب حالت پخش روی ”PLAY“<< ضربه بزنید.

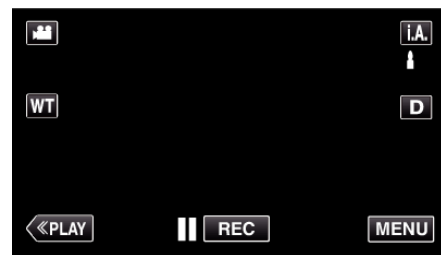

3 روی ”MENU“ ضربه بزنید.

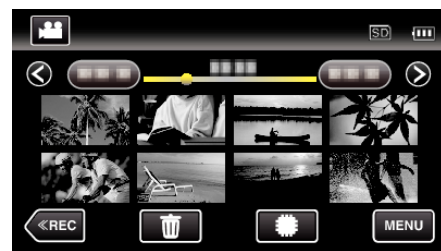

4 روی ”لیست پخش“ ضربه بزنید.



5 برای انتخاب فهرست پخش ضربه بزنید.



- پخش فهرست پخش شروع می شود.

”پخش فیلم ها“ (صفحه 56)

- برای انتخاب بیشتر روی [ ] یا [ ] ضربه بزنید تا به بالا یا پایین حرکت کند.

- برای بازگشت به صفحه فهرست، روی [ ] ضربه بزنید.

- به ”بررسی“ ضربه بزنید و یک فهرست پخش را جهت بررسی محتویات آن انتخاب کنید. بعد از بررسی، روی [ ] ضربه بزنید.

- فهرستهای پخش دارای آیکون DIGEST (پخش خلاصه) فهرستهای پخش هستند که در طول پخش خلاصه ایجاد شدند.

ایجاد فهرستهای پخش :

”ایجاد فهرست پخش از فیلمهای ضبط شده“ (صفحه 72)

## حذف فایل‌های ناخواسته

در صورت کاهش فضای خالی رسانه ضبط، فیلمها و تصاویر ثابت ناخواسته را حذف کنید. با انجام این کار فضای بیشتری در رسانه ضبط آزاد می شود.  
 "حذف فایل نمایش داده شده فعلی" (صفحه 65)  
 "حذف فایل‌های انتخاب شده" (صفحه 65)

### نکته:

- فایل‌های حذف شده قابل بازگشت نیستند.
- اگر فایل‌های یک فهرست پخش حذف شوند، این فهرست پخش تغییر می کند.
- فایل‌های حفاظت شده، قابل حذف نیستند.
- قبل از حذف فایل، حفاظت را بردارید.
- "حفاظت از فایلها" (صفحه 66)
- از فایل های مهم بر روی رایانه یک نسخه پشتیبان تهیه کنید.
- "تهیه نسخه پشتیبان از همه فایل ها" (صفحه 101)

## حذف فایل نمایش داده شده فعلی

فایل نمایش داده شده فعلی را حذف می کند.

### احتیاط:

- فایل‌های حذف شده قابل بازگشت نیستند.

### 1 روی ضربه بزنید.

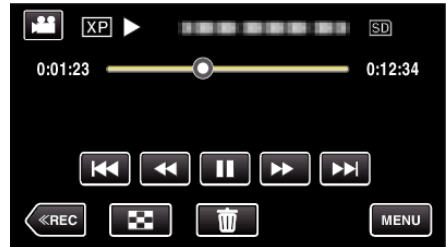

- هنگامی که حالت فیلم در روی تصویر نشان داده می شود، عملیات های یکسان برای حالت تصویر ثابت قابل اجراست.

### 2 روی "بله" ضربه بزنید.



- برای انتخاب فایل قبل یا بعد روی   ضربه بزنید.
- هنگامی که هیچ فایل باقی نمانده است، صفحه به صفحه فهرست بازمی گردد.

## حذف فایل‌های انتخاب شده









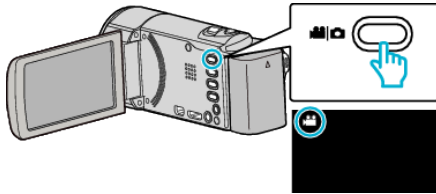

فایل‌های انتخابی را حذف می کند.

### احتیاط:

- فایل‌های حذف شده قابل بازگشت نیستند.

### 1 صفحه نمایش LCD را باز کنید.



- روی  یا  ضربه بزنید تا حالت فیلم یا تصویر ثابت انتخاب شود.
- جهت نمایش صفحه تغییر حالت بر روی  یا  در صفحه ضبط ضربه بزنید. با ضربه زدن به  می توانید به حالت فیلم  جابجا شوید.
- روی  ضربه بزنید تا حالت به تصویر ثابت را به  تغییر دهید. (همچنین می توانید از دکمه /  روی این دستگاه نیز استفاده نمایید.)

### 2 برای انتخاب حالت پخش روی "PLAY" ضربه بزنید.

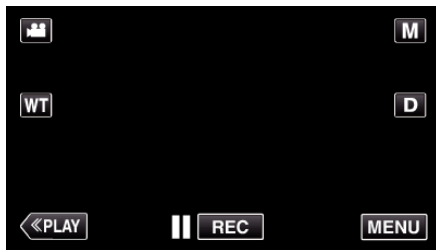

- هنگامی که حالت فیلم در روی تصویر نشان داده می شود، عملیات های یکسان برای حالت تصویر ثابت قابل اجراست.

### 3 روی ضربه بزنید.

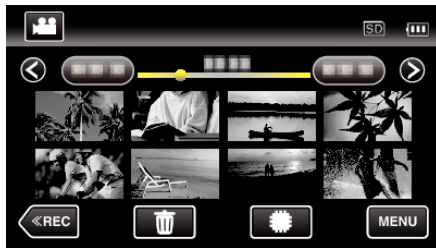

### 4 روی فایل هایی که می خواهید حذف کنید ضربه بزنید.



- یک علامت ✓ روی فایل های انتخاب شده ظاهر می شود.
- برای حذف ✓ از روی یک فایل، دوباره روی فایل ضربه بزنید.
- برای انتخاب همه فایل های روی "انتخاب کل" ضربه بزنید.
- بر روی "لغو کل" ضربه بزنید تا حفاظت از تمامی موارد انتخاب شده برداشته شود.

## حفاظت از فایلها

با حفاظت از فیلمها/تصاویر مهم، از حذف شدن اتفاقی آنها جلوگیری می کند. "حفاظت از/برداشتن حفاظت از فایل نمایش داده شده فعلی" (صفحه 66) "حفاظت/برداشتن حفاظت از فایلها انتخابی" (صفحه 67)

### احتیاط:

- اگر رسانه ضبط فرمت شود، حتی فایلهای محافظت شده حذف خواهند شد.

### حفاظت از/برداشتن حفاظت از فایل نمایش داده شده فعلی

فایل نمایش داده شده فعلی را حفاظت می کند یا حفاظت آن را بر می دارد.

1 روی "MENU" ضربه بزنید.

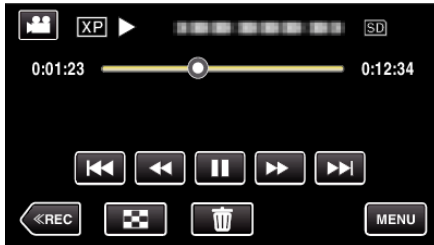

2 روی "محافظت / لغو" ضربه بزنید.



3 روی "بله" ضربه بزنید.



- برای انتخاب فایل قبل یا بعد روی <math>\lll / \lll / \lll</math> ضربه بزنید.
- بعد از تنظیم، روی "OK" ضربه بزنید.

- <math>\langle</math>فایلهای گروه بندی شده</li>



5 روی "تنظیم" ضربه بزنید.



6 برای تأیید حذف روی "اجرا" ضربه بزنید.



- پس از اتمام عملیات حذف، روی "OK" ضربه بزنید.
- برای لغو حذف، روی "خروج" ضربه بزنید.

### حفاظت/برداشتن حفاظت از فایل‌های انتخابی

فایل‌های انتخاب شده را حفاظت کرده یا حفاظت آنها را برمی دارد.

1 صفحه نمایش LCD را باز کنید.

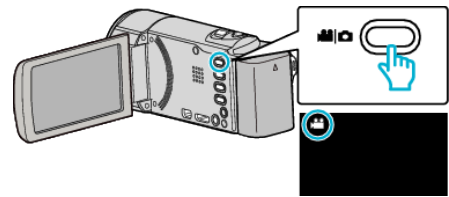

- روی **ON** یا **OFF** ضربه بزنید تا حالت فیلم یا تصویر ثابت انتخاب شود.
- جهت نمایش صفحه تغییر حالت بر روی **ON** یا **OFF** در صفحه ضبط ضربه بزنید. با ضربه زدن به **ON** می‌توانید به حالت فیلم **ON** جابجا شوید.
- روی **OFF** ضربه بزنید تا حالت به تصویر ثابت را به **ON** تغییر دهید. (همچنین می‌توانید از دکمه **ON/OFF** روی این دستگاه نیز استفاده نمایید.)

2 برای انتخاب حالت پخش روی **PLAY** ضربه بزنید.

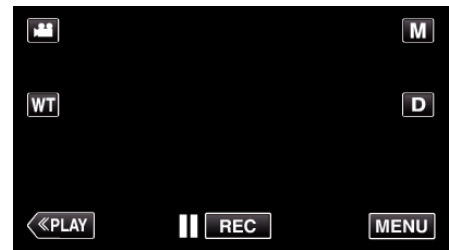

3 روی **MENU** ضربه بزنید.

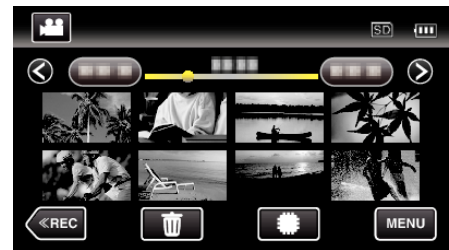

4 روی **حفاظت / لغو** ضربه بزنید.



5 برای حفاظت یا لغو حفاظت فایل‌ها، بر روی آنها ضربه بزنید.



- یک علامت **✓** روی فایل‌های انتخاب شده ظاهر می‌شود. برای حذف **✓** از روی یک فایل، دوباره روی فایل ضربه بزنید.
- **ON** و **OFF** بر روی فایل‌هایی نمایش داده می‌شود که حفاظت شده هستند. برای حذف حفاظت فایل، بر روی فایل به گونه‌ای ضربه بزنید تا علامت **✓** حذف شود.
- برای انتخاب همه فایل‌های روی **انتخاب کل** ضربه بزنید.
- بر روی **لغو کل** ضربه بزنید تا حفاظت از تمامی موارد انتخاب شده برداشته شود.

• فایل‌های گروه بندی شده <



6 برای اتمام تنظیمات روی **تنظیم** ضربه بزنید.



- علامت حفاظت **ON** روی فایل‌های انتخاب شده ظاهر می‌شود.
- علامت حفاظت **ON** روی فایل‌هایی که انتخاب آنها لغو شود، محو می‌شود.

## ترکیب فیلم های ضبط شده با استفاده از عملکرد ضبط بدون وقفه (GZ-E245)

فیلم هایی که بر روی دو رسانه جداگانه ضبط می شوند در حالی که "ضبط بی وقفه" در منوی ضبط فیلم فعال شده است، می توانند با یکدیگر ترکیب شده و به یک فیلم تکی تبدیل شوند.  
"ضبط بی وقفه (GZ-E245)" (صفحه 116)

1 صفحه نمایش LCD را باز کنید.

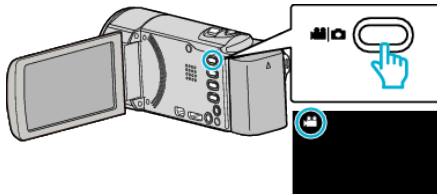

• بررسی کنید حالت ضبط فعال باشد.

• اگر حالت فیلم بر روی تصویر ثابت است، بر روی در صفحه ضبط برای نمایش صفحه تغییر حالت ضربه بزنید.

• برای تغییر حالت به فیلم، روی ضربه بزنید. (می توانید همچنین از دکمه روی دستگاه استفاده کنید.)

2 برای انتخاب حالت پخش روی "PLAY" ضربه بزنید.

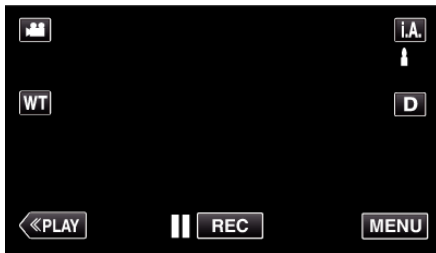

3 روی "MENU" ضربه بزنید.

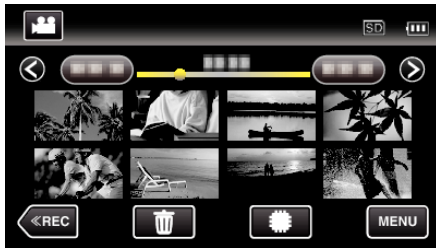

4 روی "کنترل ضبط بی وقفه" ضربه بزنید.



5 روی "ترکیب صحنه ها" ضربه بزنید.



• این دستگاه شروع به جستجو می کند تا فیلم های ضبط شده بدون وقفه را شناسایی کند. اگر هیچ فیلم ضبط شده بدون وقفه ای یافت نشود، امکان ترکیب وجود ندارد.

6 روی "بله" ضربه بزنید.

## گرفتن یک تصویر ثابت از فیلم در هنگام پخش

می توانید از مناظر دلخواه خود در فیلم های ضبط شده تصاویر ثابت بگیرید.

1 صفحه نمایش LCD را باز کنید.

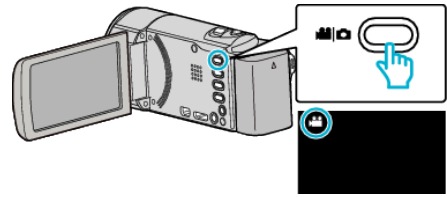

• بررسی کنید حالت ضبط فعال باشد.

• اگر حالت فیلم بر روی تصویر ثابت است، بر روی در صفحه ضبط برای نمایش صفحه تغییر حالت ضربه بزنید.

• برای تغییر حالت به فیلم، روی ضربه بزنید. (می توانید همچنین از دکمه روی دستگاه استفاده کنید.)

2 برای انتخاب حالت پخش روی "PLAY" ضربه بزنید.

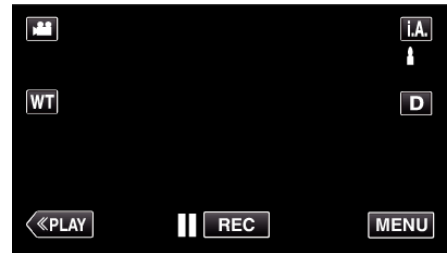

3 روی فیلم مورد نظر خود ضربه بزنید.

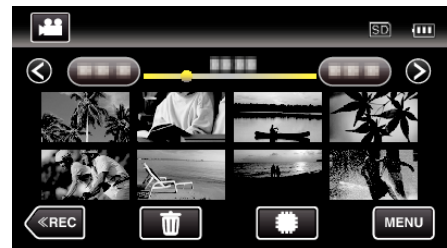

4 حین پخش، بر روی مکث روی صحنه دلخواه ضربه بزنید.

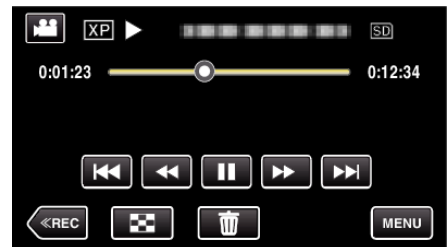

• پس از مکث فیلم، شما می توانید نقطه تصویر برداری را با ضربه زدن روی دکمه های عملیاتی تصویر آهسته رو به جلو و تصویر آهسته رو به عقب به دقت تنظیم کنید.

5 دکمه SNAPSHOT را فشار دهید.

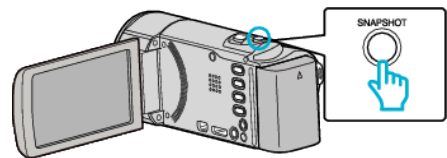

نکته :

• تصاویر ثابت ضبط شده با اندازه  $1080 \times 1920$ .

• تصاویر ثابت گرفته شده در رسانه ای ذخیره می شوند که فیلم از آنجا پخش شده است.

## انتخاب یک قسمت مورد نظر از فیلم (برش)

بخش مورد نیاز از فیلم را انتخاب کرده و آن را به عنوان یک فایل جدید ذخیره کنید.  
 • فیلم اصلی در محل فعلی خود باقی می ماند.

1 صفحه نمایش LCD را باز کنید.

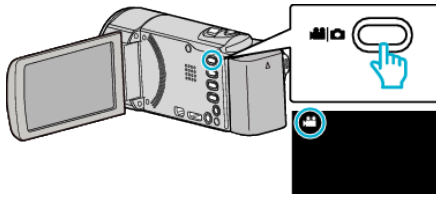

- بررسی کنید حالت ضبط باشد.
- اگر حالت بر روی تصویر ثابت است، بر روی در صفحه ضبط برای نمایش صفحه تغییر حالت ضربه بزنید.
- برای تغییر حالت به فیلم، روی ضربه بزنید. (می توانید همچنین از دکمه روی دستگاه استفاده کنید.)

2 برای انتخاب حالت پخش روی "PLAY" << ضربه بزنید.

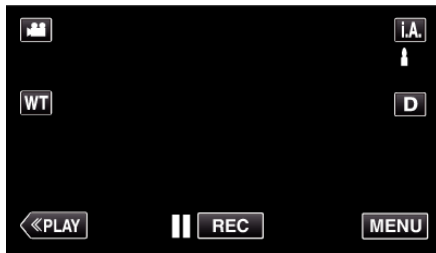

3 روی "MENU" ضربه بزنید.

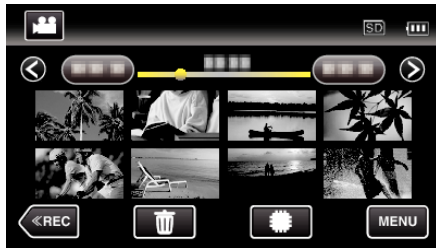

4 روی "برش" ضربه بزنید.



5 برای ویرایش روی فیلم ضربه بزنید.

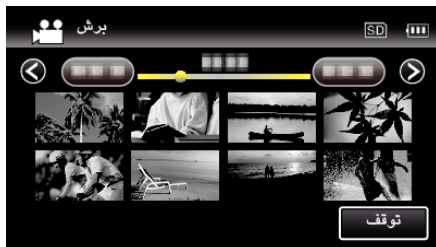

6 برای مکت در پخش، روی در نقطه شروع دلخواه و سپس روی "A" ضربه بزنید.



7 برای ذخیره روی رسانه ضربه بزنید.

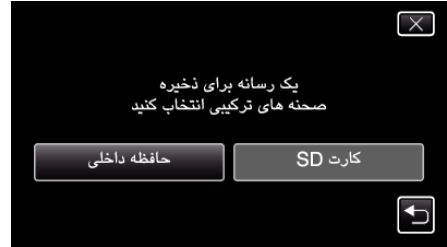

8 روی "بله" ضربه بزنید.



- ترکیب فیلم ها آغاز می شود.
- پس از ترکیب فیلم ها، روی "OK" ضربه بزنید.

### نکته :

- اگر فضای کافی در حافظه داخلی یا کارت SD وجود نداشته باشد، امکان ترکیب فیلم بدون وقفه وجود نخواهد داشت. قبل از ترکیب، میزان فضای آزاد باقیمانده را بررسی کنید.

### نحوه فعالسازی مجدد ضبط بدون وقفه فیلم

- برای شروع مجدد ضبط بدون وقفه پس از تکمیل قسمت قبلی، لازم است که فیلم های بدون وقفه را با یکدیگر ترکیب کرده یا اطلاعات مربوط به ترکیب را از فیلم های بدون وقفه حذف کنید.
- برای حذف اطلاعات مربوط به ترکیب فیلم های بدون وقفه، "حذف داده ترکیب صحنه" را در مرحله 5 انتخاب کنید.

## فیلمبرداری برای بارگذاری در YouTube

بخشی از یک فیلم ضبط شده (حداکثر 15 دقیقه) را برای بارگذاری در YouTube، انتخاب و کپی کرده و آن را به عنوان فیلم YouTube ذخیره کنید. هنگام انتخاب فیلم برای YouTube، مدت آن نمی توان از 15 دقیقه بیشتر باشد.

1 صفحه نمایش LCD را باز کنید.

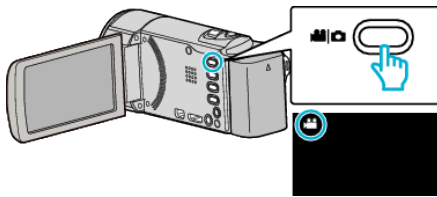

- بررسی کنید حالت ضبط باشد.
- اگر حالت بر روی تصویر ثابت است، بر روی در صفحه ضبط برای نمایش صفحه تغییر حالت ضربه بزنید.
- برای تغییر حالت به فیلم، روی ضربه بزنید. (می توانید همچنین از دکمه روی دستگاه استفاده کنید.)

2 برای انتخاب حالت پخش روی "PLAY" ضربه بزنید.

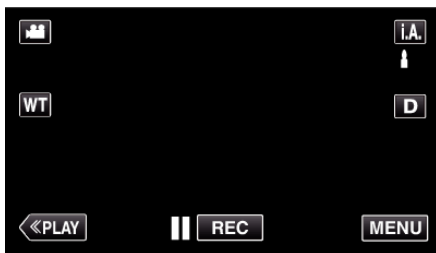

3 روی "MENU" ضربه بزنید.

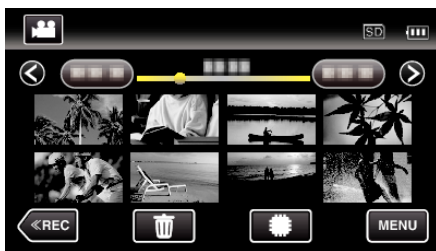

4 روی "تنظیمات آپلود" ضربه بزنید.



5 برای ویرایش روی فیلم ضربه بزنید.



6 روی "برش" ضربه بزنید.

- هنگامی که نیازی به برش نیست، بر روی "عدم برش" ضربه بزنید.

- هنگامی که بر روی "A" ضربه زده شود، نقطه شروع تعیین می شود.
  - پس از تعیین نقطه شروع، با زدن ضربه بر روی پخش را ادامه دهید.
- 7 برای مکث در پخش، روی در نقطه پایان دلخواه و سپس روی "B" ضربه بزنید.

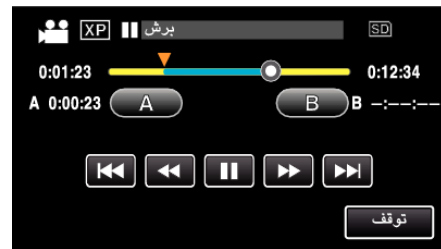

- هنگامی که بر روی "B" ضربه زده شود، نقطه پایان تعیین می شود.
- برای تعیین مجدد نقطه شروع و یا پایان، در صحنه دلخواه (موقعیت) بر روی "A" یا "B" ضربه بزنید.

8 روی "تنظیم" ضربه بزنید.

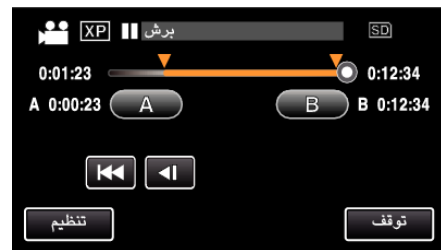

- هنگامی که بر روی "تنظیم" ضربه زده شود، ناحیه برش تعیین می شود.
- 9 روی "بله" ضربه بزنید.



- بعد از کپی کردن، روی "OK" ضربه بزنید.
- پس از تمام شدن کپی، فایل کپی شده به صفحه ایندکس افزوده می شود.

نکته :

- نقطه تقسیم ممکن است کمی با منظره انتخابی متفاوت باشد.

### بارگذاری فیلم ها به YouTube

بارگذاری فیلم های خود در YouTube را می توانید با استفاده از نرم افزار ارائه شده Everio MediaBrowser 4 انجام دهید. این نرم افزار را روی رایانه خود نصب کرده و دستگاه را به رایانه متصل کنید.

- برای جزییات نحوه استفاده از این نرم افزار، به فایل راهنما مراجعه کنید.
- "نصب نرم افزار عرضه شده (سرخود)" (صفحه 100)

اشکال در بارگذاری فیلم ها:

- بررسی کنید که در YouTube حساب کاربری ایجاد کرده باشید. (برای بارگذاری فایلها در YouTube به یک حساب کاربری YouTube نیاز دارید.)
- به "پرسش & پاسخ"، "آخرین اطلاعات"، "اطلاعات دانلود"، و غیره در "برای آخرین اطلاعات محصول کلیک کنید" از فایلهای راهنمای نرم افزار مراجعه کنید Everio MediaBrowser 4.



- اگر فیلم انتخاب شده بیش از 15 دقیقه باشد، ویرایش لازم است.

7 برای مکت در پخش، روی **||** در نقطه شروع دلخواه و سپس روی "A" ضربه بزنید.



8 برای مکت در پخش، روی **||** در نقطه پایان دلخواه و سپس روی "B" ضربه بزنید.



- برای تعیین مجدد نقطه شروع و یا پایان، در صحنه دلخواه (موقعیت) بر روی "A" یا "B" ضربه بزنید.
- هنگام انتخاب فیلم برای YouTube، مدت آن نمی توان از 15 دقیقه بیشتر باشد.

9 روی "تنظیم" ضربه بزنید.

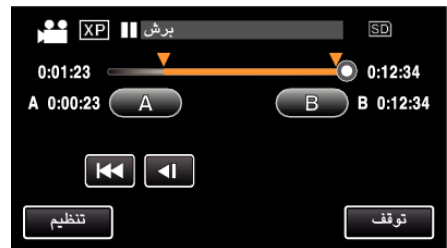

10 روی "بله" ضربه بزنید.

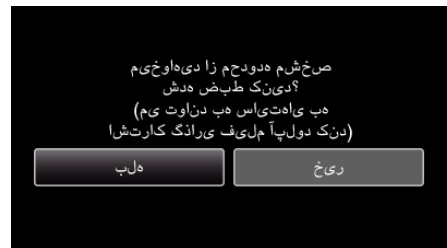

- بعد از کپی کردن، روی "OK" ضربه بزنید.
- پس از تمام شدن کپی، فایل کپی شده به صفحه ایندکس افزوده می شود.
- برای خروج از تنظیمات بارگذاری، بر روی "توقف" ضربه بزنید تا صفحه تنظیمات بارگذاری شود.

نکته:

- نقطه تقسیم ممکن است کمی با منظره انتخابی متفاوت باشد.

## ایجاد فهرست پخش از فیلمهای ضبط شده

فهرست ایجاد شده با انتخاب فیلمهای مورد علاقه از فیلمهای ضبط شده، فهرست پخش نامیده می شود.

با ایجاد یک فهرست پخش، می توانید فیلمهای مورد علاقه خود را به ترتیب دلخواه پخش کنید. حتی پس از اختصاص فیلم به یک فهرست پخش، نام اصلی آن تغییر نمی کند.

● ایجاد یک فهرست پخش جدید

● "ایجاد فهرست پخش از فایل های انتخاب شده" (صفحه 72)

● "ایجاد فهرست پخش بر اساس تاریخ" (صفحه 73)

● ویرایش یا حذف یک فهرست پخش ایجاد شده

● "ویرایش فهرست پخش" (صفحه 74)

● "حذف فهرست پخش" (صفحه 75)

**نکته :**

● هنگامی که یک فایل فیلم حذف یا منتقل شود، همان فایل از فهرست پخش نیز حذف خواهد شد.

## ایجاد فهرست پخش از فایل های انتخاب شده

فهرست پخش را با مرتب کردن یک به یک فایلها ایجاد کنید.

1 صفحه نمایش LCD را باز کنید.

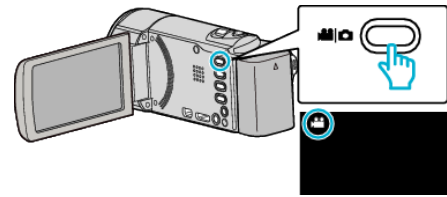

● بررسی کنید حالت ضبط باشد.

● اگر حالت خودکار هوشمند است، بر روی در صفحه ضبط برای نمایش صفحه تغییر حالت ضربه بزنید.

● برای تغییر حالت به فیلم، روی ضربه بزنید. (همچنین می توانید از روی این دستگاه نیز استفاده نمایید.)

2 برای انتخاب حالت پخش روی "PLAY" << ضربه بزنید.

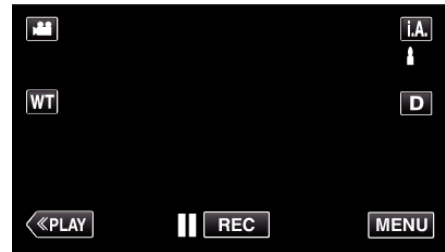

3 روی "MENU" ضربه بزنید.

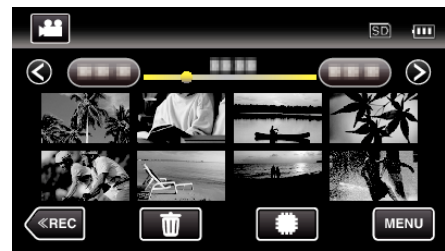

4 روی "ویرایش لیست پخش" ضربه بزنید.



5 روی "لیست جدید" ضربه بزنید.



6 روی "ایجاد از صحنه" ضربه بزنید.



7 برای اضافه کردن فیلم به فهرست پخش ضربه بزنید.



● یک علامت روی فیلم انتخاب شده ظاهر می شود.

● برای لغو انتخاب روی ضربه بزنید.

● برای بررسی فیلم، مجدداً بر روی فیلم انتخاب شده ضربه بزنید. بعد از بررسی، روی ضربه بزنید.

● برای نمایش فیلم قبلی/بعدی، به ضربه بزنید یا اهرم زوم را حرکت دهید.

● نشان دهنده اندازه فیلم است.

8 روی "افزودن" ضربه بزنید و تصویر فیلم را وارد کنید.



● مراحل 78- را تکرار کرده و فیلمهای فهرست پخش را مرتب کنید.

● برای تغییر موقعیت یک فیلم (ردیف پایین)، نقطه ورود را پس از مرحله 7 با انتخاب و به "افزودن" ضربه بزنید.

● وقتی فهرست پخش وارد شده انتخاب می شود، نمایان می شود.

● برای لغو انتخاب روی ضربه بزنید.

● برای بررسی فیلم، مجدداً بر روی فیلم انتخاب شده ضربه بزنید. بعد از بررسی، روی ضربه بزنید.

● برای حذف یک فیلم در فهرست پخش (ردیف پایین)، روی فیلم و سپس "لغو" ضربه بزنید.

● نشان دهنده اندازه فیلم است.

9 بعد از مرتب کردن، روی "ذخیره" ضربه بزنید.



10 روی "بله" ضربه بزنید.

ایجاد فهرست پخش بر اساس تاریخ

با مرتب کردن فایل‌های متعدد بر اساس تاریخ ضبط، یک فهرست پخش ایجاد کنید.

1 صفحه نمایش LCD را باز کنید.

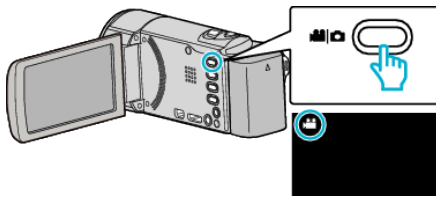

• بررسی کنید حالت ضبط باشد.

• اگر حالت بر روی تصویر ثابت است، بر روی در صفحه ضبط برای نمایش صفحه تغییر حالت ضربه بزنید.

برای تغییر حالت به فیلم، روی ضربه بزنید. (می‌توانید همچنین از دکمه روی دستگاه استفاده کنید.)

2 برای انتخاب حالت پخش روی «PLAY» ضربه بزنید.

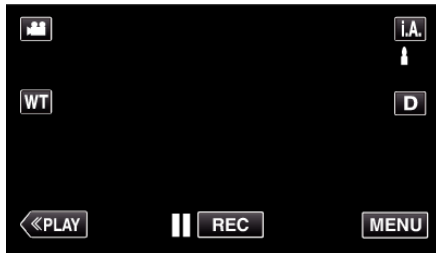

3 روی «MENU» ضربه بزنید.

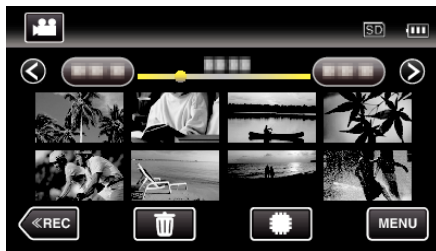

4 روی «ویرایش لیست پخش» ضربه بزنید.



5 روی «لیست جدید» ضربه بزنید.



6 روی «ایجاد بر اساس تاریخ» ضربه بزنید.

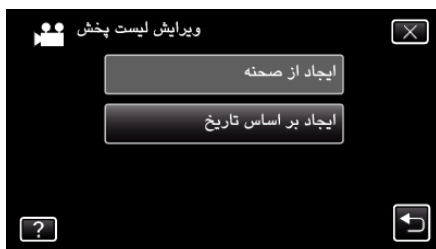

7 روی فیلم مورد نظر برای اضافه کردن به فهرست پخش ضربه بزنید.



نکته :

• برای خروج از منو، در هر صفحه روی ضربه بزنید.

**ویرایش فهرست پخش**

می توانید محتوای فهرست پخش ایجاد شده را تغییر دهید. با این وجود، فهرستهای پخش ایجاد شده از پخش خلاصه را نمی توان تغییر داد.

1 صفحه نمایش LCD را باز کنید.

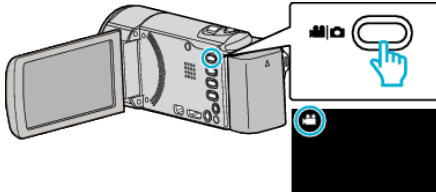

- بررسی کنید حالت ضبط باشد.
- اگر حالت بر روی تصویر ثابت است، بر روی در صفحه ضبط برای نمایش صفحه تغییر حالت ضربه بزنید.
- برای تغییر حالت به فیلم، روی ضربه بزنید. (می توانید همچنین از دکمه / روی دستگاه استفاده کنید.)

2 برای انتخاب حالت پخش روی "PLAY" ضربه بزنید.



3 روی "MENU" ضربه بزنید.

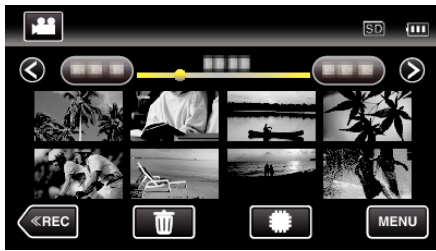

4 روی "ویرایش لیست پخش" ضربه بزنید.



5 روی "ویرایش" ضربه بزنید.



6 روی فهرست پخش که می خواهید ویرایش کنید و "بعدی" ضربه بزنید.



- یک علامت روی فیلم انتخاب شده ظاهر می شود.
- برای لغو انتخاب روی ضربه بزنید.
- برای بررسی همه فیلم های مربوط به یک روز، مجدداً بر روی فیلم انتخاب شده ضربه بزنید.
- بعد از بررسی، روی ضربه بزنید.
- برای نمایش فیلم قبلی/بعدی، به / ضربه بزنید یا اهرم زوم را حرکت دهید.
- عدد روی فیلم، تعداد فیلم های ضبط شده در آن روز را نشان می دهد.

8



- مراحل 78- را تکرار کرده و فیلمهای فهرست پخش را مرتب کنید.
- برای تغییر موقعیت یک فیلم (ردیف پایین)، نقطه ورود را پس از مرحله 7 با / انتخاب و به "افزودن" ضربه بزنید.
- وقتی فهرست پخش وارد شده انتخاب می شود، نمایان می شود.
- برای لغو انتخاب روی ضربه بزنید.
- برای بررسی همه فیلم های مربوط به یک روز، مجدداً بر روی فیلم انتخاب شده ضربه بزنید.
- بعد از بررسی، روی ضربه بزنید.
- برای حذف یک فیلم در فهرست پخش (ردیف پایین)، روی فیلم و سپس "لغو" ضربه بزنید.

9

بعد از مرتب کردن، روی "نخیره" ضربه بزنید.

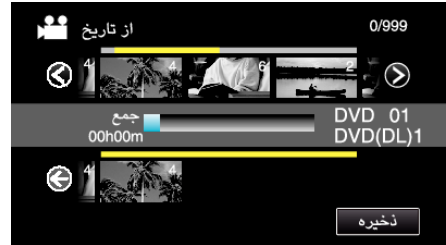

10 روی "بله" ضربه بزنید.



نکته :

- برای خروج از منو، در هر صفحه روی ضربه بزنید.

**حذف فهرست پخش**

فهرستهای پخش ایجاد شده را حذف کنید.

1 صفحه نمایش LCD را باز کنید.

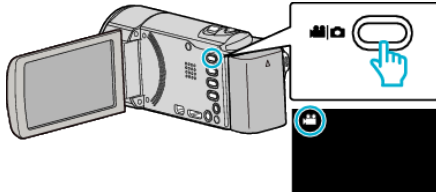

- بررسی کنید حالت ضبط باشد.
- اگر حالت بر روی تصویر ثابت است، بر روی در صفحه ضبط برای نمایش صفحه تغییر حالت ضربه بزنید.
- برای تغییر حالت به فیلم، روی ضربه بزنید. (می توانید همچنین از دکمه روی دستگاه استفاده کنید.)

2 برای انتخاب حالت پخش روی "PLAY" ضربه بزنید.



3 روی "MENU" ضربه بزنید.

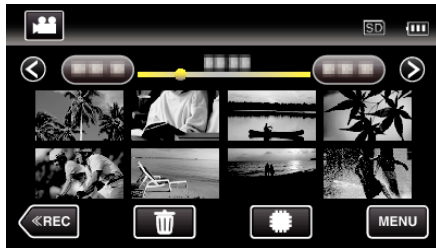

4 روی "ویرایش لیست پخش" ضربه بزنید.



5 روی "حذف" ضربه بزنید.



6 روی فهرست پخش که می خواهید حذف کنید و "بعدی" ضربه بزنید.



- تمام فهرستهای پخش ایجاد شده پس از انتخاب "حذف کلی" حذف خواهند شد.

7 برای تأیید حذف روی "بله" ضربه بزنید.

7 برای مرتب کردن فیلم در فهرست پخش، بر روی فیلم (ردیف بالا) ضربه بزنید.



- یک علامت روی فیلم انتخاب شده ظاهر می شود.
- برای لغو انتخاب روی ضربه بزنید.
- برای بررسی فیلم، مجدداً بر روی فیلم انتخاب شده ضربه بزنید. بعد از بررسی، روی ضربه بزنید.
- برای نمایش فیلم قبلی/بعدی، به ضربه بزنید یا اهرم زوم را حرکت دهید.
- به نشان دهنده اندازه فیلم است.

8 روی "افزودن" ضربه بزنید و تصویر فیلم را وارد کنید.

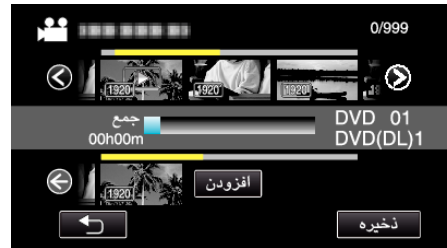

- مراحل 78- را تکرار کرده و فیلمهای فهرست پخش را مرتب کنید.
- برای تغییر موقعیت یک فیلم (ردیف پایین)، نقطه ورود را پس از مرحله 7 با / انتخاب و به "افزودن" ضربه بزنید.
- وقتی فهرست ست پخش وارد شده انتخاب می شود، نمایان می شود.
- برای لغو انتخاب روی ضربه بزنید.
- برای بررسی فیلم، مجدداً بر روی فیلم انتخاب شده ضربه بزنید. بعد از بررسی، روی ضربه بزنید.
- برای حذف یک فیلم در فهرست پخش (ردیف پایین)، روی فیلم و سپس "لغو" ضربه بزنید.
- به نشان دهنده اندازه فیلم است.

9 بعد از مرتب کردن، روی "نخیره" ضربه بزنید.

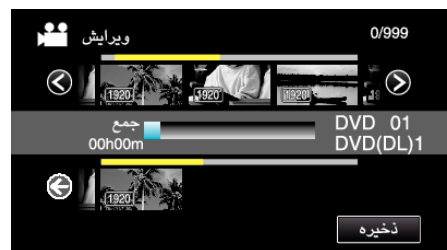

10 روی "بله" ضربه بزنید.



**نکته :**

- برای خروج از منو، در هر صفحه روی ضربه بزنید.

## ایجاد دیسک با استفاده از DVD Writer

با استفاده از DVD writer اختیاری می توانید فایل های ضبط شده را روی دیسک کپی یا پخش کنید.

### DVD Writer های سازگار

شرح	نام محصول
<ul style="list-style-type: none"> <li>این امکان را فراهم می آورد تا تصاویر ضبط شده بر روی این دستگاه، بدون نیاز به رایانه در DVD کپی شوند.</li> </ul>	DVD Writer CU-VD3
<ul style="list-style-type: none"> <li>بهنگام اتصال به رایانه، DVD را ایجاد کرده و عملکردی مشابه درایو DVD خارجی دارد. علاوه بر آن، با اتصال CU-VD50 به تلویزیون، DVD های ایجاد شده را می توانید پخش کنید.</li> </ul>	DVD Writer CU-VD50

### ایجاد دیسک با استفاده از DVD Writer

#### ■ آماده سازی DVD رایتر

“آماده سازی DVD Writer (CU-VD3)” (صفحه 77)  
 “آماده سازی DVD Writer (CU-VD50)” (صفحه 77)

#### ■ کپی بر روی دیسک

“کپی کردن تمام فایل ها” (صفحه 78)  
 “کپی فایل ها بر اساس تاریخ” (صفحه 79)  
 “کپی فهرست های پخش انتخابی” (صفحه 80)  
 “کپی کردن فایل های انتخاب شده” (صفحه 82)

#### ■ دیگر عملیات

“پخش با استفاده از DVD Writer” (صفحه 83)

#### نکته :

- دیسک های ایجاد شده در این دستگاه با فرمت AVCHD ذخیره می شوند. در یک دستگاه سازگار AVCHD (مانند ضبط کننده Blu-ray) پخش کنید. علاوه بر این، دیسک های دارای فرمت DVD-Video قابل ایجاد نمی باشند.
- تصاویر ضبط شده در حالت UXP را نمی توان در یک DVD writer کپی کرد.
- هنگامی که فایل های زیادی برای گرفتن فایل پشتیبانی وجود دارد، ممکن است گرفتن فایل پشتیبانی زمان می برد. چند لحظه صبر کنید تا لامپ دسترسی شروع به چشمک زدن کند، که نشان دهنده اجرای نرمال است.
- اطلاعات تاریخ و ساعت ضبط شده بصورت زیر نویس در دیسک های ایجاد شده.



- بعد از حذف، روی “OK” ضربه بزنید.
- پس از حذف، صفحه به حالت حذف لیست پخش انتخابی بازمی گردد.

#### نکته :

- برای خروج از منو، در هر صفحه روی X ضربه بزنید.

آماده سازی DVD Writer (CU-VD50)

- 1 آداپتور برق متناوب و بسته باتری از این دستگاه جدا کنید.
- 2 صفحه نمایش LCD را باز کنید.

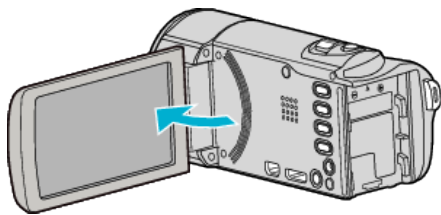

- 3 کاب USB و آداپتور AC را وصل کنید.

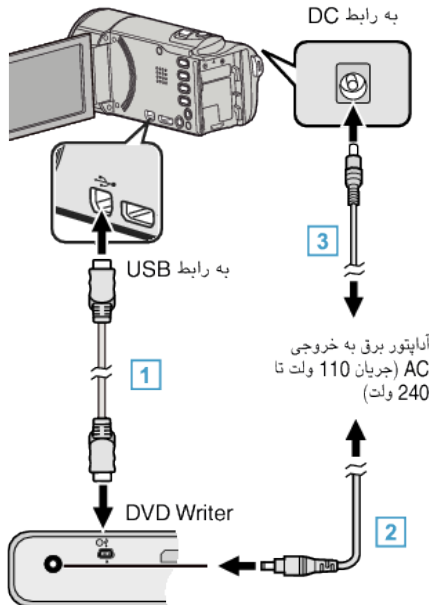

- 1 سیم USB ارائه شده به همراه DVD writer را متصل کنید.
- 2 آداپتور برق متناوب DVD writer را متصل کنید.
- DVD writer را روشن کنید.
- 3 آداپتور برق متناوب را به این دستگاه متصل کنید.
- با اتصال آداپتور برق متناوب، دستگاه بطور خودکار روشن می شود.
- این دستگاه روشن می شود و منوی "کپی پشتیبان" نمایش داده خواهد شد.
- در حالی که سیم USB متصل است، منوی "کپی پشتیبان" نمایش داده می شود.
- به دفترچه راهنمای DVD رایتر نیز مراجعه کنید.

- 4 یک دیسک جدید وارد کنید.

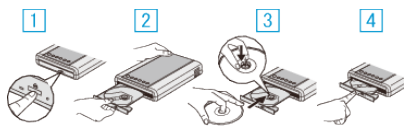

- 1 دکمه خروج را فشار دهید.
- 2 سینی دیسک را بیرون بکشید.
- 3 سینی را کاملاً بیرون بیاورید و دیسک جدید را بدرستی درون آن قرار دهید.
- 4 سینی دیسک را به سمت داخل فشار دهید تا زمانی که با صدای کلیک در جای خود قرار بگیرد.

احتیاط :

- هنگام اتصال دستگاه ها، برق را قطع کنید.
- در غیر اینصورت، ممکن است برق گرفتگی یا نقص در عملکرد رخ دهد.

نکته :

- هنگام اتصال به این دستگاه، تمام دکمه های موجود بر روی DVD writer CU-VD50 بجز دکمه روشن/خاموش و دکمه خروج، کار می کنند.

آماده سازی DVD Writer (CU-VD3)

- 1 آداپتور برق متناوب و بسته باتری از این دستگاه جدا کنید.
- 2 صفحه نمایش LCD را باز کنید.

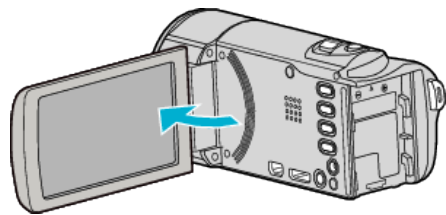

- 3 کاب USB و آداپتور AC را وصل کنید.

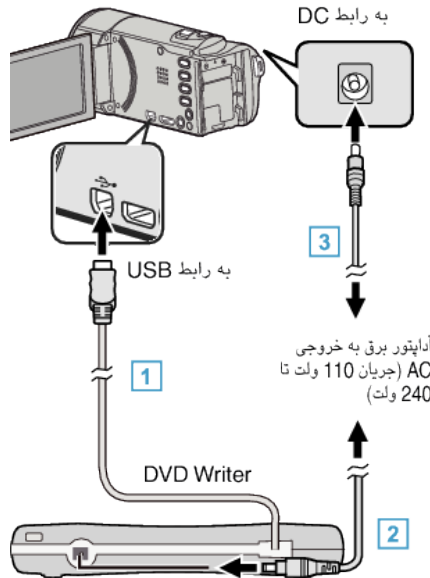

- 1 سیم USB ارائه شده به همراه DVD writer را به دستگاه متصل کنید.
- 2 آداپتور برق متناوب DVD writer را متصل کنید.
- DVD writer را روشن کنید.
- 3 آداپتور برق متناوب را به این دستگاه متصل کنید.
- با اتصال آداپتور برق متناوب، دستگاه بطور خودکار روشن می شود.
- این دستگاه روشن می شود و منوی "کپی پشتیبان" نمایش داده خواهد شد.
- در حالی که سیم USB متصل است، منوی "کپی پشتیبان" نمایش داده می شود.
- به دفترچه راهنمای DVD رایتر نیز مراجعه کنید.

- 4 یک دیسک جدید وارد کنید.

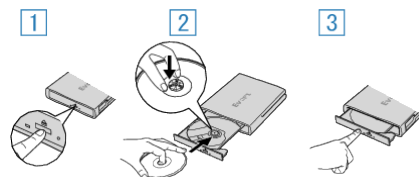

- 1 دکمه خروج را فشار دهید تا سینی دیسک باز شود.
- 2 سینی را کاملاً بیرون بیاورید و دیسک جدید را بدرستی درون آن قرار دهید.
- 3 سینی دیسک را به سمت داخل فشار دهید تا زمانی که با صدای کلیک در جای خود قرار بگیرد.

احتیاط :

- هنگام اتصال دستگاه ها، برق را قطع کنید.
- در غیر اینصورت، ممکن است برق گرفتگی یا نقص در عملکرد رخ دهد.

## ایجاد دیسک

## 1 DVD رایتر را آماده کنید.

- یک دیسک جدید را درون DVD writer قرار دهید.  
 "آماده سازی (CU-VD3) DVD Writer" (صفحه 77)  
 "آماده سازی (CU-VD50) DVD Writer" (صفحه 77)

## 2 با روش های زیر فایل ها را بر روی دیسک کپی کنید.

- "کپی کردن تمام فایل ها" (صفحه 78)
- "کپی فایل ها بر اساس تاریخ" (صفحه 79)
- "کپی فهرست های پخش انتخابی" (صفحه 80)
- "کپی کردن فایل های انتخاب شده" (صفحه 82)

## کپی کردن تمام فایل ها

تمام فیلم ها و تصاویر ثابت ضبط شده در این دستگاه کپی می شوند. همچنین می توانید فیلم ها و تصاویر ثابتی را انتخاب و کپی کنید که تاکنون کپی نکرده اید.

## 1 حالت فیلم یا تصویر ثابت را انتخاب کنید.

## 2 ب روی "ایجاد از همه" (فیلم) یا "ذخیره همه موارد" (تصویر ثابت) ضربه بزنید.



- هنگامی که حالت فیلم در روی تصویر نشان داده می شود، عملیات های یکسان برای حالت تصویر ثابت قابل اجراست.

- برای جابجایی بین حالت های فیلم و تصاویر ثابت، روی ضربه بزنید.

## 3 روی رسانه ای که می خواهید کپی کنید ضربه بزنید.

(GZ-E245)



## 4 روی روش دلخواه خود ضربه بزنید.



- هنگامی که حالت فیلم در روی تصویر نشان داده می شود، عملیات های یکسان برای حالت تصویر ثابت قابل اجراست.

- "کل صحنه ها" (فیلم) / "تمام تصاویر" (تصویر ثابت):

تمام فیلم ها و تصاویر ثابت موجود در این دستگاه کپی می شوند.

- "صحنه های ذخیره نشده" (فیلم) / "تصاویر ذخیره نشده" (تصویر ثابت):

فیلم ها و تصاویر ثابتی که تا کنون کپی نشده اند به طور خودکار انتخاب و کپی می شوند.

## 5 روی "اجرا" ضربه بزنید.



- تعداد دیسک های مورد نیاز برای کپی فایل ها نمایش داده می شود. دیسک ها را با توجه به آن آماده کنید.

کپی فایل ها بر اساس تاریخ

فیلم ها و تصاویر ثابت با توجه به تاریخ ضبط آنها گروه بندی و کپی می شوند.

1 حالت فیلم یا تصویر ثابت را انتخاب کنید.

2 ب روی "انتخاب و ایجاد" (فیلم) یا "انتخاب و ذخیره" (تصویر ثابت) ضربه بزنید.



• هنگامی که حالت فیلم در روی تصویر نشان داده می شود، عملیات های یکسان برای حالت تصویر ثابت قابل اجراست.

• برای جابجایی بین حالت های فیلم و تصاویر ثابت، روی ضربه بزنید.

3 روی رسانه ای که می خواهید کپی کنید ضربه بزنید. (GZ-E245)



4 ب روی "ایجاد بر اساس تاریخ" (فیلم) یا "ذخیره بر اساس تاریخ" (تصویر ثابت) ضربه بزنید.



• هنگامی که حالت فیلم در روی تصویر نشان داده می شود، عملیات های یکسان برای حالت تصویر ثابت قابل اجراست.

5 برای انتخاب تاریخ ضبط، ضربه بزنید.



• بیش از یک تاریخ ضبط را نمی توانید برای انجام کپی انتخاب کنید.

جهت کپی کردن فایل ها از تاریخ های ضبط متعدد، توصیه می شود آنها را از طریق ایجاد یک فهرست پخش کپی کنید.

"ایجاد فهرست پخش از فیلم های ضبط شده" (صفحه 72)

"کپی فهرست های پخش انتخابی" (صفحه 80)

6 روی "اجرا" ضربه بزنید.



• تعداد دیسک های مورد نیاز برای کپی فایل ها نمایش داده می شود. دیسک ها را با توجه به آن آماده کنید.

• برای بررسی محتوا روی "بررسی" ضربه بزنید.

6 روی "خودکار" یا "طبق تاریخ" ضربه بزنید. (تنها برای حالت )



• با انتخاب "خودکار"، فیلم هایی با تاریخ ضبط یکسان بصورت گروه نشان داده می شوند.

• با انتخاب "طبق تاریخ"، فیلم ها بر اساس تاریخ ضبط آنها نمایش داده می شوند.

7 روی "اجرا" ضربه بزنید.



• با نمایش عبارت "دیسک بعدی را وارد کنید [توقف]" را برای پایان ایجاد فشار دهید، دیسک را تعویض کنید.

8 در هنگام نمایش "OK" روی "تکمیل" ضربه بزنید.



9 دکمه را فشار داده و به مدت 2 ثانیه یا بیشتر نگه دارید تا دستگاه خاموش شود و سپس سیم USB را جدا کنید.

احتیاط :

- تا قبل از تمام شدن کپی، دستگاه را خاموش نکنید و سیم USB را جدا نکنید.
- فایل هایی که در طول پخش بر روی صفحه تصاویر کوچک نیستند، کپی نمی شوند. فایل های خاص را نمی توان کپی کرد.
- همه DVD ها به طور خودکار نهایی می شوند.
- فایل ها را نمی توان در فرصت دیگری به DVD-RW/DVD-R اضافه کرد.

نکته :

• برای بررسی دیسک ایجاد شده، به "پخش با استفاده از DVD Writer" (صفحه 83) مراجعه کنید.

"پخش با استفاده از DVD Writer" (صفحه 83)

7 روی "خودکار" یا "طبق تاریخ" ضربه بزنید. (تنها برای حالت )



- با انتخاب "خودکار"، فیلم هایی با تاریخ ضبط یکسان بصورت گروه نشان داده می شوند.
- با انتخاب "طبق تاریخ"، فیلم ها بر اساس تاریخ ضبط آنها نمایش داده می شوند.

8 روی "اجرا" ضربه بزنید.



- با نمایش عبارت "دیسک بعدی را وارد کنید [توقف]" را برای پایان ایجاد فشار دهید، دیسک را تعویض کنید.

9 در هنگام نمایش "OK" روی "تکمیل" ضربه بزنید.



10 دکمه  را فشار داده و به مدت 2 ثانیه یا بیشتر نگه دارید تا دستگاه خاموش شود و سپس سیم USB را جدا کنید.

**احتیاط :**

- تا قبل از تمام شدن کپی، دستگاه را خاموش نکنید و سیم USB را جدا نکنید.
- فایل هایی که در طول پخش بر روی صفحه تصاویر کوچک نیستند، کپی نمی شوند. فایل های خاص را نمی توان کپی کرد.
- همه DVDها به طور خودکار نهایی می شوند. فایلها را نمی توان در فرصت دیگری به DVD-RW/DVD-R اضافه کرد.

**نکته :**

- برای بررسی دیسک ایجاد شده، به "پخش با استفاده از DVD Writer" (صفحه 83) مراجعه کنید.
- "پخش با استفاده از DVD Writer" (صفحه 83)

**کپی فهرست های پخش انتخابی**

فهرست های پخش ایجاد شده را به ترتیب دلخواه خود ترتیب بندی کرده و کپی کنید.

1 حالت فیلم را انتخاب کنید.

2 روی "انتخاب و ایجاد" ضربه بزنید.



3 روی رسانه ای که می خواهید کپی کنید ضربه بزنید. (GZ-E245)



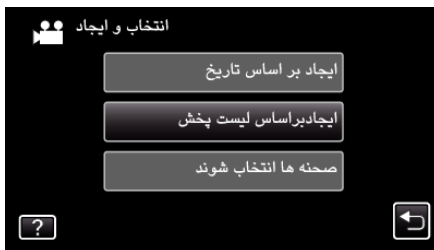

4 روی "ایجاد بر اساس لیست پخش" ضربه بزنید.







5 برای کپی کردن در دیسک، روی فهرست پخش ضربه بزنید.



- روی فهرست پخش انتخاب شده (ردیف بالا) ظاهر می شود.
- برای لغو انتخاب روی  ضربه بزنید.
- برای بررسی محتویات فهرست پخش، مجدداً بر روی فهرست پخش انتخاب شده ضربه بزنید. بعد از بررسی، روی  ضربه بزنید.

6 برای وارد کردن فهرست پخش روی "افزودن" ضربه بزنید.



- مراحل 5-6 را تکرار کنید و فهرستهای پخش را سازماندهی کنید.
- برای تغییر موقعیت فهرست پخش (ردیف پایین)، نقطه ورود را پس از مرحله 5 با استفاده از /  انتخاب کرده و روی "افزودن" ضربه بزنید.
- وقتی فهرست پخش وارد شده انتخاب می شود،  نمایان می شود. برای لغو انتخاب روی  ضربه بزنید.
- برای بررسی محتویات فهرست پخش، مجدداً بر روی فهرست پخش انتخاب شده ضربه بزنید. بعد از بررسی، روی  ضربه بزنید.
- برای حذف یک فیلم در فهرست پخش (ردیف پایین)، روی فیلم و سپس "لغو" ضربه بزنید.

- برای بررسی دیسک ایجاد شده، به ”پخش با استفاده از DVD Writer“ (صفحه 83) مراجعه کنید.
- پخش با استفاده از DVD Writer (صفحه 83)
- برای ایجاد یک فهرست پخش
- ایجاد فهرست پخش از فیلمهای ضبط شده“ (صفحه 72)

7 بعد از مرتب کردن، روی ”ذخیره“ ضربه بزنید.



8 روی ”اجرا“ ضربه بزنید.



- تعداد دیسک های مورد نیاز برای کپی فایل ها نمایش داده می شود. دیسک ها را با توجه به آن آماده کنید.
- برای بررسی محتوا روی ”بررسی“ ضربه بزنید. بعد از بررسی، روی ↵ ضربه بزنید.

9 روی ”OK“ ضربه بزنید.



10 روی ”اجرا“ ضربه بزنید.



- با نمایش عبارت ”دیسک بعدی را وارد کنید [توقف] را برای پایان ایجاد فشار دهید“، دیسک را تعویض کنید.

11 در هنگام نمایش ”OK“ روی ”تکمیل“ ضربه بزنید.



12 دکمه را فشار داده و به مدت 2 ثانیه یا بیشتر نگه دارید تا دستگاه خاموش شود و سپس سیم USB را جدا کنید.

#### احتیاط :

- تا قبل از تمام شدن کپی، دستگاه را خاموش نکنید و سیم USB را جدا نکنید.
- فایل هایی که در طول پخش بر روی صفحه تصاویر کوچک نیستند، کپی نمی شوند. فایل های خاص را نمی توان کپی کرد.
- همه DVDها به طور خودکار نهایی می شوند. فایلها را نمی توان در فرصت دیگری به DVD-RW/DVD-R اضافه کرد.

#### نکته :

- لیستی از فهرست های پخش در منوی بالایی DVD ایجاد شده نمایش داده می شود.

کپی کردن فایل‌های انتخاب شده

فیلم‌ها و تصاویر ثابت مورد نظر را بصورت تکی انتخاب کرده و کپی کنید.

1 حالت فیلم یا تصویر ثابت را انتخاب کنید.

2 ب روی "انتخاب و ایجاد" (فیلم) یا "انتخاب و ذخیره" (تصویر ثابت) ضربه بزنید.



• هنگامی که حالت فیلم در روی تصویر نشان داده می شود، عملیات های یکسان برای حالت تصویر ثابت قابل اجراست.

• برای جابجایی بین حالت‌های فیلم و تصاویر ثابت، روی ضربه بزنید.

3 روی رسانه ای که می خواهید کپی کنید ضربه بزنید. (GZ-E245)

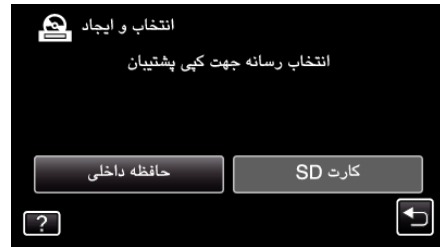

4 ب روی "صحنه‌ها انتخاب شوند" (فیلم) یا "انتخاب از تصاویر" (تصویر ثابت) ضربه بزنید.

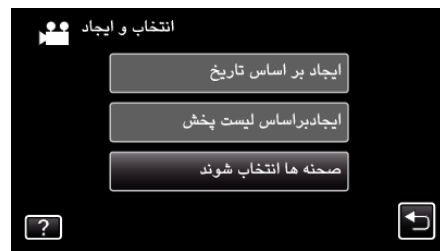

• هنگامی که حالت فیلم در روی تصویر نشان داده می شود، عملیات های یکسان برای حالت تصویر ثابت قابل اجراست.

5 روی فیلم‌ها یا تصاویر ثابتی که می خواهید کپی کنید ضربه بزنید.



• یک علامت تیک روی فایل انتخاب شده ظاهر می شود. برای پاک کردن علامت تیک، دوباره روی فایل ضربه بزنید.

• برای بررسی فایل روی "بررسی" ضربه بزنید.

• بعد از بررسی، روی ضربه بزنید.

• هنگامی که حالت فیلم در روی تصویر نشان داده می شود، عملیات های یکسان برای حالت تصویر ثابت قابل اجراست.

6 پس از انتخاب همه فایل‌ها، روی "ذخیره" ضربه بزنید.



• هنگامی که حالت فیلم در روی تصویر نشان داده می شود، عملیات های یکسان برای حالت تصویر ثابت قابل اجراست.

7 روی "اجرا" ضربه بزنید.



• تعداد دیسک‌های مورد نیاز برای کپی فایل‌ها نمایش داده می شود. دیسک‌ها را با توجه به آن آماده کنید.

8 روی "خودکار" یا "طبق تاریخ" ضربه بزنید. (تنها برای حالت )



• با انتخاب "خودکار"، فیلم‌هایی با تاریخ ضبط یکسان بصورت گروه نشان داده می شوند.

• با انتخاب "طبق تاریخ"، فیلم‌ها بر اساس تاریخ ضبط آنها نمایش داده می شوند.

9 روی "اجرا" ضربه بزنید.



• با نمایش عبارت "دیسک بعدی را وارد کنید [توقف]" را برای پایان ایجاد فشار دهید، دیسک را تعویض کنید.

10 در هنگام نمایش "OK" روی "تکمیل" ضربه بزنید.



11 دکمه را فشار داده و به مدت 2 ثانیه یا بیشتر نگه دارید تا دستگاه خاموش شود و سپس سیم USB را جدا کنید.

احتیاط :

- تا قبل از تمام شدن کپی، دستگاه را خاموش نکنید و سیم USB را جدا نکنید.
- فایل‌هایی که در طول پخش بر روی صفحه تصاویر کوچک نیستند، کپی نمی شوند. فایل‌های خاص را نمی توان کپی کرد.
- همه DVDها به طور خودکار نهایی می شوند. فایل‌ها را نمی توان در فرصت دیگری به DVD-RW/DVD-R اضافه کرد.

نکته :

• برای بررسی دیسک ایجاد شده، به "پخش با استفاده از DVD Writer" (صفحه 83) مراجعه کنید.

"پخش با استفاده از DVD Writer" (صفحه 83)

## ایجاد دیسک ها با استفاده از درایو Blu-ray خارجی

می توانید فایل های ضبط شده را روی دیسک ها کپی کرده یا دیسک های ایجاد شده را با استفاده از با استفاده از یک BD writer اختیاری (درایو Blu-ray خارجی) پخش کنید.

### BD Writer های سازگار (درایوهای Blu-ray خارجی)

می توانید BE08LU20 را از LG به کار ببرید. (از فوریه 2012)

### ایجاد دیسک با استفاده از BD Writer (درایو Blu-ray خارجی)

#### آماده سازی DVD Writer (درایو Blu-ray خارجی)

"آماده سازی درایو Blu-ray خارجی" (صفحه 84)

#### کپی بر روی دیسک

"کپی کردن تمام فایل ها" (صفحه 85)

"کپی فایل ها بر اساس تاریخ" (صفحه 86)

"کپی فهرست های پخش انتخابی" (صفحه 87)

"کپی کردن فایل های انتخاب شده" (صفحه 88)

فیلیم ها و تصاویر ثابت مورد نظر را بصورت تکی انتخاب کرده و کپی کنید.

#### دیگر عملیات

"پخش با استفاده از درایو Blu-ray خارجی" (صفحه 90)

#### نکته :

- مدت زمان قابل ضبط بر روی یک دیسک با توجه به روش ضبط، متفاوت است.
- هنگامی که فایل های زیادی برای گرفتن فایل پشتیبانی وجود دارد، ممکن است گرفتن فایل پشتیبانی زمان می برد. چند لحظه صبر کنید تا لامپ دسترسی شروع به چشمک زدن کند، که نشان دهنده اجرای نرمال است.
- اطلاعات تاریخ و ساعت ضبط شده بصورت زیر نویس در دیسک های ایجاد شده.

## پخش با استفاده از DVD Writer

می توانید DVD های ایجاد شده روی این دستگاه را پخش کنید.

### 1 DVD رایتر را آماده کنید.

- برای پخش یک DVD را درون DVD رایتر قرار دهید.
- "آماده سازی DVD Writer (CU-VD3)" (صفحه 77)
- "آماده سازی DVD Writer (CU-VD50)" (صفحه 77)

### 2 بر روی "پخش" در منوی کپی پشتیبان ضربه بزنید.



- یک صفحه فهرست (صفحه نمایش کوچک) از فیلم های موجود در دیسک نشان داده می شود.

### 3

روی فایل ضربه بزنید تا پخش شروع شود.

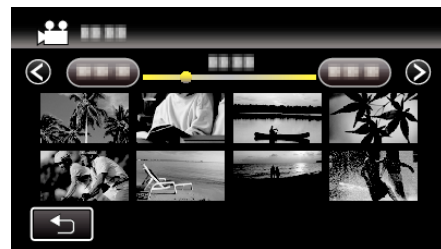

- روی "پخش" ضربه بزنید تا به منوی "کپی پشتیبان" بازگردید.
- برای اطلاعات بیشتر در مورد پخش فیلم، به "دکمه های عملیاتی برای پخش فیلم" (صفحه 56) مراجعه کنید.
- "دکمه های عملیاتی برای پخش فیلم" (صفحه 56)
- برای خارج شدن، پخش را متوقف و دوربین فیلمبرداری را از طریق فشار دادن دکمه "پخش" به مدت حدود 2 ثانیه خاموش کنید. سپس کابل USB را جدا کنید.

#### نکته :

- جهت پخش تصویر ضبط شده بر روی تلویزیون، در حالیکه این دستگاه به DVD writer متصل است، آن را از طریق کابل HDMI mini یا کابل AV وصل نمایید.
- "اتصال با استفاده از رابط HDMI Mini" (صفحه 62)
- "اتصال با استفاده از رابط AV" (صفحه 63)

## آماده سازی درایو Blu-ray خارجی

نکته :

- بهنگام اتصال به BD writer (درایو Blu-ray خارجی)، از یک کابل USB با رابط های مینی A (نر) B - استفاده کنید.  
نمی توان از کابل USB ارائه شده با دستگاه استفاده کرد.
- جهت استفاده از کابل USB ارائه شده همراه با BD writer (درایو Blu-ray خارجی)، کابل تبدیل USB زیر را خریداری نمایید.  
شماره درگاه\*: QAM0852-001 Mini-A - (نر) A - (ماده)  
\* با نزدیکترین مرکز خدمات تماس بگیرید.

1 آداپتور برق متناوب و بسته باتری از این دستگاه جدا کنید.

2 صفحه نمایش LCD را باز کنید.

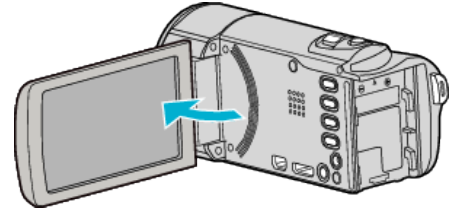

3 کاب USB و آداپتور AC را وصل کنید.

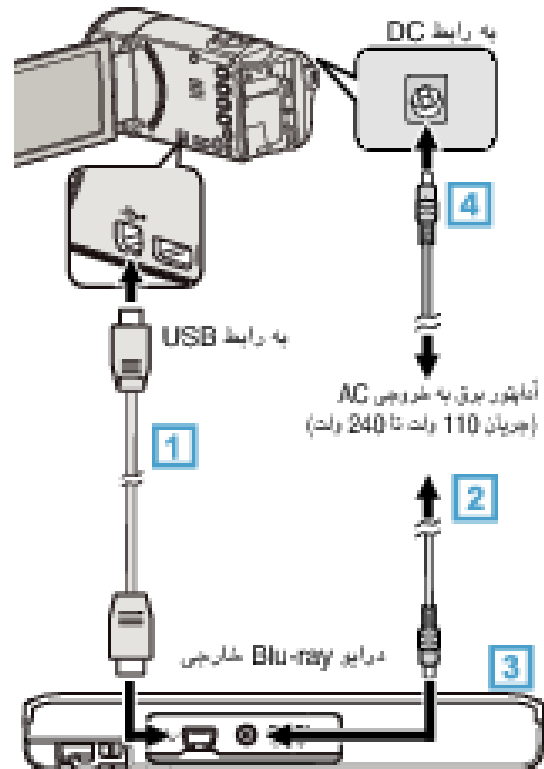

- 1 کابل USB درایو BD writer (درایو Blu-ray خارجی) را به این دستگاه وصل کنید.
- 2 آداپتور برق متناوب BD writer (درایو Blu-ray خارجی) را وصل کنید.
- 3 درایو BD writer (درایو Blu-ray خارجی) را روشن کنید.
- 4 آداپتور برق متناوب را به این دستگاه متصل کنید.

• با اتصال آداپتور برق متناوب، دستگاه بطور خودکار روشن می شود.

• این دستگاه روشن می شود و منوی "کپی پشتیبان" نمایش داده خواهد شد.

• در حالی که سیم USB متصل است، منوی "کپی پشتیبان" نمایش داده می شود.

• به دفترچه راهنمای BD writer (درایو Blu-ray خارجی) نیز مراجعه کنید.

4 یک دیسک جدید وارد کنید.



1 دکمه خروج را فشار دهید تا سینی دیسک باز شود.

2 دیسک جدید را به درستی وارد کنید.

3 دکمه خروج را فشار دهید تا سینی دیسک بسته شود.

## احتیاط :

- هنگام اتصال دستگاه ها، برق را قطع کنید.  
در غیر اینصورت، ممکن است برق گرفتگی یا نقص در عملکرد رخ دهد.
- آداپتور برق متناوب ارائه شده به همراه دستگاه را به BD writer متصل نکنید.
- آداپتور برق متناوب ارائه شده به همراه BD writer را به این دستگاه متصل نکنید.

- "کل صحنه ها" (فیلم) / "تمام تصاویر" (تصویر ثابت): تمام فیلم ها و تصاویر ثابت موجود در این دستگاه کپی می شوند.
- "صحنه های ذخیره نشده" (فیلم) / "تصاویر ذخیره نشده" (تصویر ثابت): فیلم ها و تصاویر ثابتی که تا کنون کپی نشده اند به طور خودکار انتخاب و کپی می شوند. روی "اجرا" ضربه بزنید.



- تعداد دیسک های مورد نیاز برای کپی فایل ها نمایش داده می شود. دیسک ها را با توجه به آن آماده کنید.

7 روی "خودکار" یا "طبق تاریخ" ضربه بزنید. (تنها برای حالت )



- با انتخاب "خودکار"، فیلم هایی با تاریخ ضبط یکسان بصورت گروه نشان داده می شوند.
- با انتخاب "طبق تاریخ"، فیلم ها بر اساس تاریخ ضبط آنها نمایش داده می شوند.

8 روی "اجرا" ضربه بزنید.



- با نمایش عبارت "دیسک بعدی را وارد کنید [توقف]" را برای پایان ایجاد فشار دهید، دیسک را تعویض کنید.

9 در هنگام نمایش "OK" روی "تکمیل" ضربه بزنید.



10 دکمه را فشار داده و به مدت 2 ثانیه یا بیشتر نگه دارید تا دستگاه خاموش شود و سپس سیم USB را جدا کنید.

**احتیاط :**

- تا قبل از تمام شدن کپی، دستگاه را خاموش نکنید و سیم USB را جدا نکنید.
- فایل هایی که در طول پخش بر روی صفحه تصاویر کوچک نیستند، کپی نمی شوند. فایل های خاص را نمی توان کپی کرد.
- همه DVDها به طور خودکار نهایی می شوند. در حالیکه نمی توان در فرصت دیگری فایلها را به یک DVD-RW/DVD-R اضافه کرد، اما می توان فایلها را به یک BD-RE/BD-R اضافه کرد.
- DVDهای ایجاد شده در فرمت "DVD(AVCHD)" را فقط می توان در دستگاه های سازگار AVCHD پخش کرد.

**نکته :**

- برای بررسی دیسک ایجاد شده، به "پخش با استفاده از درایو Blu-ray خارجی" ( صفحه 90) مراجعه کنید.

"پخش با استفاده از درایو Blu-ray خارجی" ( صفحه 90)

**ایجاد دیسک**

**ایجاد دیسک**

1 آماده سازی DVD Writer (درایو Blu-ray خارجی)

- یک دیسک جدید را در BD writer (درایو Blu-ray خارجی) قرار دهید. "آماده سازی درایو Blu-ray خارجی" ( صفحه 84)

2 با روش های زیر فایل ها را بر روی دیسک کپی کنید.

- "کپی کردن تمام فایل ها" ( صفحه 85)
- "کپی فایل ها بر اساس تاریخ" ( صفحه 86)
- "کپی فهرست های پخش انتخابی" ( صفحه 87)
- "کپی کردن فایل های انتخاب شده" ( صفحه 88)

**کپی کردن تمام فایل ها**

تمام فیلم ها و تصاویر ثابت ضبط شده در این دستگاه کپی می شوند. همچنین می توانید فیلم ها و تصاویر ثابتی را انتخاب و کپی کنید که تاکنون کپی نکرده اید.

1 حالت فیلم یا تصویر ثابت را انتخاب کنید.

2 ب روی "ایجاد از همه" (فیلم) یا "ذخیره همه موارد" (تصویر ثابت) ضربه بزنید.



- هنگامی که حالت فیلم در روی تصویر نشان داده می شود، عملیات های یکسان برای حالت تصویر ثابت قابل اجراست.

- برای جایجایی بین حالت های فیلم و تصاویر ثابت، روی ضربه بزنید.

3 روی "Blu-ray DISC" یا "DVD(AVCHD)" ضربه بزنید.



- رسانه به گزینه ضربه زده شده تغییر می کند. با توجه به دیسک تنظیمات مناسب را انتخاب کنید.

- انتخاب "Blu-ray DISC" به شما امکان می دهد تا فیلم ها را در یک دیسک Blu-ray و با کیفیت وضوح بالا ذخیره کنید.

- انتخاب "DVD(AVCHD)" به شما امکان می دهد تا فیلم ها را در یک DVD و با کیفیت وضوح بالا ذخیره کنید.

4 روی رسانه ای که می خواهید کپی کنید ضربه بزنید.

(GZ-E245)

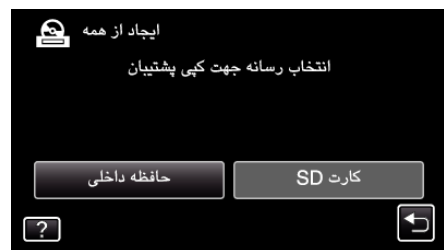

5 روی روش دلخواه خود ضربه بزنید.



کپی فایل ها بر اساس تاریخ

فیلم ها و تصاویر ثابت با توجه به تاریخ ضبط آنها گروه بندی و کپی می شوند.

1 حالت فیلم یا تصویر ثابت را انتخاب کنید.

2 ب روی "انتخاب و ایجاد" (فیلم) یا "انتخاب و ذخیره" (تصویر ثابت) ضربه بزنید.



• هنگامی که حالت فیلم در روی تصویر نشان داده می شود، عملیات های یکسان برای حالت تصویر ثابت قابل اجراست.

• برای جابجایی بین حالت های فیلم و تصاویر ثابت، روی ضربه بزنید.

3 روی "Blu-ray Disc" یا "DVD(AVCHD)" ضربه بزنید.



• رسانه به گزینه ضربه زده شده تغییر می کند. با توجه به دیسک تنظیمات مناسب را انتخاب کنید.

• انتخاب "Blu-ray Disc" به شما امکان می دهد تا فیلم ها را در یک دیسک Blu-ray و با کیفیت وضوح بالا ذخیره کنید.

• انتخاب "DVD(AVCHD)" به شما امکان می دهد تا فیلم ها را در یک DVD و با کیفیت وضوح بالا ذخیره کنید.

4 روی رسانه ای که می خواهید کپی کنید ضربه بزنید. (GZ-E245)

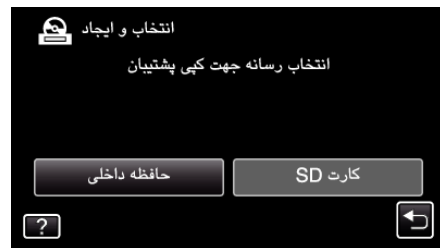

5 ب روی "ایجاد بر اساس تاریخ" (فیلم) یا "ذخیره بر اساس تاریخ" (تصویر ثابت) ضربه بزنید.

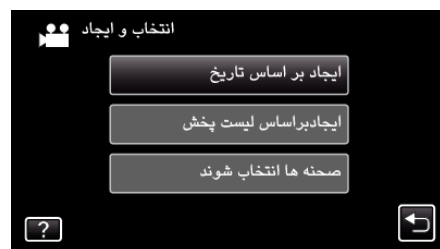

• هنگامی که حالت فیلم در روی تصویر نشان داده می شود، عملیات های یکسان برای حالت تصویر ثابت قابل اجراست.

6 برای انتخاب تاریخ ضبط، ضربه بزنید.



نکته :

• بیش از یک تاریخ ضبط را نمی توانید برای انجام کپی انتخاب کنید.

جهت کپی کردن فایل ها از تاریخ های ضبط متعدد، توصیه می شود آنها را از طریق ایجاد یک فهرست پخش کپی کنید.

"ایجاد فهرست پخش از فیلم های ضبط شده" (صفحه 72)

"کپی فهرست های پخش انتخابی" (صفحه 87)

7 روی "اجرا" ضربه بزنید.



• تعداد دیسک های مورد نیاز برای کپی فایل ها نمایش داده می شود. دیسک ها را با توجه به آن آماده کنید.

8 روی "خودکار" یا "طبق تاریخ" ضربه بزنید. (تنها برای حالت )



• با انتخاب "خودکار"، فیلم هایی با تاریخ ضبط یکسان بصورت گروه نشان داده می شوند.

• با انتخاب "طبق تاریخ"، فیلم ها بر اساس تاریخ ضبط آنها نمایش داده می شوند.

9 روی "اجرا" ضربه بزنید.



• با نمایش عبارت "دیسک بعدی را وارد کنید [توقف]" را برای پایان ایجاد فشار دهید، دیسک را تعویض کنید.

10 در هنگام نمایش "OK" روی "تکمیل" ضربه بزنید.



11 دکمه را فشار داده و به مدت 2 ثانیه یا بیشتر نگه دارید تا دستگاه خاموش شود و سپس سیم USB را جدا کنید.

احتیاط :

- تا قبل از تمام شدن کپی، دستگاه را خاموش نکنید و سیم USB را جدا نکنید.
- فایل هایی که در طول پخش بر روی صفحه تصاویر کوچک نیستند، کپی نمی شوند. فایل های خاص را نمی توان کپی کرد.
- همه DVDها به طور خودکار نهایی می شوند.
- در حالیکه نمی توان در فرصت دیگری فایلها را به یک DVD-RW/DVD-R اضافه کرد، اما می توان فایلها را به یک BD-RE/BD-R اضافه کرد.
- DVD های ایجاد شده در فرمت "DVD(AVCHD)" را فقط می توان در دستگاه های سازگار AVCHD پخش کرد.

نکته :

• برای بررسی دیسک ایجاد شده، به "پخش با استفاده از درایو Blu-ray خارجی" (صفحه 90) مراجعه کنید.

"پخش با استفاده از درایو Blu-ray خارجی" (صفحه 90)



- مراحل 6-7 را تکرار کرده و فهرست پخش را مرتب کنید.
- برای تغییر موقعیت فهرست پخش (پایین)، نقطه ورود را پس از مرحله 6 با استفاده از ←/→ انتخاب کرده و روی "افزودن" ضربه بزنید.
- وقتی فهرست پخش وارد شده انتخاب می شود، ▶ نمایان می شود. برای لغو انتخاب روی ⏪ ضربه بزنید.
- برای بررسی محتویات فهرست پخش، مجدداً بر روی فهرست پخش انتخاب شده ضربه بزنید. بعد از بررسی، روی ⏩ ضربه بزنید.
- برای حذف یک فیلم در فهرست پخش (ردیف پایین)، روی فیلم و سپس "لغو" ضربه بزنید. بعد از مرتب کردن، روی "نخیره" ضربه بزنید.



9 روی "اجرا" ضربه بزنید.



- تعداد دیسک های مورد نیاز برای کپی فایل ها نمایش داده می شود. دیسک ها را با توجه به آن آماده کنید.
- برای بررسی محتوا روی "بررسی" ضربه بزنید.

10 روی "OK" ضربه بزنید.



11 روی "اجرا" ضربه بزنید.



- با نمایش عبارت "دیسک بعدی را وارد کنید [توقف] را برای پایان ایجاد فشار دهید"، دیسک را تعویض کنید.

12 در هنگام نمایش "OK" روی "تکمیل" ضربه بزنید.

### کپی فهرست های پخش انتخابی

فهرست های پخش ایجاد شده را به ترتیب دلخواه خود ترتیب بندی کرده و کپی کنید.

1 حالت فیلم را انتخاب کنید.

2 روی "انتخاب و ایجاد" ضربه بزنید.



3 روی "Blu-ray DISC" یا "DVD(AVCHD)" ضربه بزنید.



- رسانه به گزینه ضربه زده شده تغییر می کند. با توجه به دیسک تنظیمات مناسب را انتخاب کنید.
- انتخاب "Blu-ray DISC" به شما امکان می دهد تا فیلم ها را در یک دیسک Blu-ray و با کیفیت وضوح بالا ذخیره کنید.
- انتخاب "DVD(AVCHD)" به شما امکان می دهد تا فیلم ها را در یک DVD و با کیفیت وضوح بالا ذخیره کنید.

4 روی رسانه ای که می خواهید کپی کنید ضربه بزنید. (GZ-E245)



5 روی "ایجادبراساس لیست پخش" ضربه بزنید.

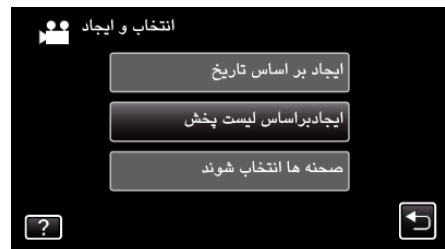

6 برای کپی کردن در دیسک، روی فهرست پخش ضربه بزنید.



- روی فهرست پخش انتخاب شده (ردیف بالا) ظاهر می شود. برای لغو انتخاب روی ⏪ ضربه بزنید.
- برای بررسی محتویات فهرست پخش، مجدداً بر روی فهرست پخش انتخاب شده ضربه بزنید. بعد از بررسی، روی ⏩ ضربه بزنید.
- برای نمایش فهرست پخش قبلی/بعدی، به </> ضربه بزنید یا اهرم زوم را حرکت دهید.

7 برای وارد کردن فهرست پخش روی "افزودن" ضربه بزنید.

## کپی کردن فایل‌های انتخاب شده

فیلم‌ها و تصاویر ثابت مورد نظر را بصورت تکی انتخاب کرده و کپی کنید.

1 حالت فیلم یا تصویر ثابت را انتخاب کنید.

2 ب روی "انتخاب و ایجاد" (فیلم) یا "انتخاب و ذخیره" (تصویر ثابت) ضربه بزنید.



• هنگامی که حالت فیلم در روی تصویر نشان داده می شود، عملیات های یکسان برای حالت تصویر ثابت قابل اجراست.

• برای جابجایی بین حالت‌های فیلم و تصاویر ثابت، روی ضربه بزنید.

3 روی "Blu-ray DISC" یا "DVD(AVCHD)" ضربه بزنید.



• رسانه به گزینه ضربه زده شده تغییر می کند. با توجه به دیسک تنظیمات مناسب را انتخاب کنید.

• انتخاب "Blu-ray DISC" به شما امکان می دهد تا فیلم‌ها را در یک دیسک Blu-ray و با کیفیت وضوح بالا ذخیره کنید.

• انتخاب "DVD(AVCHD)" به شما امکان می دهد تا فیلم‌ها را در یک DVD و با کیفیت وضوح بالا ذخیره کنید.

4 روی رسانه ای که می خواهید کپی کنید ضربه بزنید. (GZ-E245)



5 ب روی "صحنه‌ها انتخاب شوند" (فیلم) یا "انتخاب از تصاویر" (تصویر ثابت) ضربه بزنید.

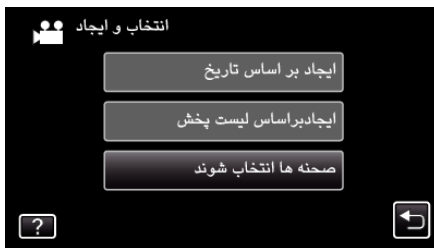

• هنگامی که حالت فیلم در روی تصویر نشان داده می شود، عملیات های یکسان برای حالت تصویر ثابت قابل اجراست.

6 روی فیلم‌ها یا تصاویر ثابتی که می خواهید کپی کنید ضربه بزنید.



• یک علامت تیک روی فایل انتخاب شده ظاهر می شود.

• برای پاک کردن علامت تیک، دوباره روی فایل ضربه بزنید.



13 دکمه را فشار داده و به مدت 2 ثانیه یا بیشتر نگه دارید تا دستگاه خاموش شود و سپس سیم USB را جدا کنید.

## احتیاط :

- تا قبل از تمام شدن کپی، دستگاه را خاموش نکنید و سیم USB را جدا نکنید.
- فایل‌هایی که در طول پخش بر روی صفحه تصاویر کوچک نیستند، کپی نمی شوند. فایل‌های خاص را نمی توان کپی کرد.
- همه DVDها به طور خودکار نهایی می شوند.
- در حالیکه نمی توان در فرصت دیگری فایلها را به یک DVD-RW/DVD-R اضافه کرد، اما می توان فایلها را به یک BD-RE/BD-R اضافه کرد.
- DVDهای ایجاد شده در فرمت "DVD(AVCHD)" را فقط می توان در دستگاه های سازگار AVCHD پخش کرد.

## نکته :

- لیستی از فهرست های پخش در منوی بالایی DVD ایجاد شده نمایش داده می شود.
- برای بررسی دیسک ایجاد شده، به "پخش با استفاده از درایو Blu-ray خارجی" (صفحه 90) مراجعه کنید.
- "پخش با استفاده از درایو Blu-ray خارجی" (صفحه 90)
- برای ایجاد یک فهرست پخش
- "ایجاد فهرست پخش از فیلمهای ضبط شده" (صفحه 72)

- برای بررسی فایل روی "بررسی" ضربه بزنید. بعد از بررسی، روی  ضربه بزنید.

پس از انتخاب همه فایلها، روی "ذخیره" ضربه بزنید.

7



8 روی "اجرا" ضربه بزنید.

8



- تعداد دیسک های مورد نیاز برای کپی فایل ها نمایش داده می شود. دیسک ها را با توجه به آن آماده کنید.

9 روی "خودکار" یا "طبق تاریخ" ضربه بزنید. (تنها برای حالت )

9

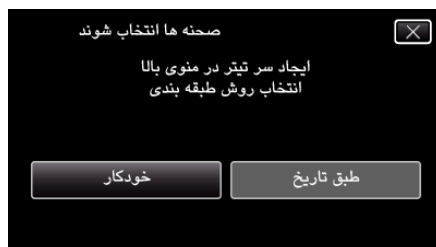

- با انتخاب "خودکار"، فیلم هایی با تاریخ ضبط یکسان بصورت گروه نشان داده می شوند.
- با انتخاب "طبق تاریخ"، فیلم ها بر اساس تاریخ ضبط آنها نمایش داده می شوند.

10 روی "اجرا" ضربه بزنید.

10



- با نمایش عبارت "دیسک بعدی را وارد کنید [توقف] را برای پایان ایجاد فشار دهید"، دیسک را تعویض کنید.

11 در هنگام نمایش "OK" روی "تکمیل" ضربه بزنید.

11



12 دکمه  را فشار داده و به مدت 2 ثانیه یا بیشتر نگه دارید تا دستگاه خاموش شود و سپس سیم USB را جدا کنید.

12

**احتیاط :**

- تا قبل از تمام شدن کپی، دستگاه را خاموش نکنید و سیم USB را جدا نکنید.
- فایل هایی که در طول پخش بر روی صفحه تصاویر کوچک نیستند، کپی نمی شوند. فایل های خاص را نمی توان کپی کرد.
- همه DVDها به طور خودکار نهایی می شوند. در حالیکه نمی توان در فرصت دیگری فایلها را به یک DVD-RW/DVD-R اضافه کرد، اما می توان فایلها را به یک BD-RE/BD-R اضافه کرد.

## ایجاد دیسک با استفاده از ضبط کننده Blu-ray متصل

با استفاده از ضبط کننده Blu-ray و با اتصال آن به این دوربین از طریق سیم USB می توانید دیسک هایی را ایجاد کنید.

- 1 آداپتور برق متناوب و بسته باتری از این دستگاه جدا کنید.
- 2 صفحه نمایش LCD را باز کنید.

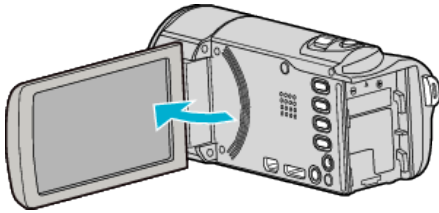

- 3 اتصال به یک ضبط کننده Blu-ray.

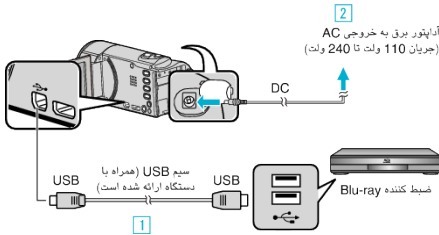

- 1 با استفاده از کابل USB ارائه شده متصل کنید.
  - 2 آداپتور برق متناوب را به این دستگاه متصل کنید.
- با اتصال آداپتور برق متناوب، دستگاه بطور خودکار روشن می شود.
  - مطمئن شوید از آداپتور AC ارائه شده همراه دستگاه استفاده می کنید.
  - این دستگاه روشن می شود و صفحه "انتخاب وسیله" نمایش داده خواهد شد.

- 4 روی "اتصال به وسایل دیگر" ضربه بزنید.



- 5 روی رسانه دلخواه خود ضربه بزنید. (GZ-E245)



• عملکردهایی که بعد از تغییر صفحه روی ضبط کننده Blu-ray انجام می شود.

- 6 در ضبط کننده Blu-ray صداگذاری کنید.

- به دفترچه راهنمای ضبط کننده Blu-ray نیز مراجعه کنید.
- بعد از اتمام صداگذاری، کابل USB را جدا کنید. تا زمانی که کابل USB جدا نشود، نمی توان عملیاتی در این دستگاه انجام داد.

## پخش با استفاده از درایو Blu-ray خارجی

می توانید دیسک های Blu-ray ایجاد شده روی این دستگاه را پخش کنید.

- 1 آماده سازی DVD Writer (درایو Blu-ray خارجی)

- یک دیسک Blu-ray را برای پخش در BD writer (درایو Blu-ray خارجی) قرار دهید.
- "آماده سازی درایو Blu-ray خارجی" (صفحه 84)

- 2 بر روی "پخش" در منوی کپی پشتیبان ضربه بزنید.



• یک صفحه فهرست (صفحه نمایش کوچک) از فیلم های موجود در دیسک نشان داده می شود.

- 3 روی فایل ضربه بزنید تا پخش شروع شود.



• برای اطلاعات بیشتر در مورد پخش فیلم، به "دکمه های عملیاتی برای پخش فیلم" (صفحه 56) مراجعه کنید.

"دکمه های عملیاتی برای پخش فیلم" (صفحه 56)

• برای خارج شدن، پخش را متوقف و دوربین فیلمبرداری را از طریق فشار دادن دکمه به مدت حدود 2 ثانیه خاموش کنید. سپس کابل USB را جدا کنید.

### نکته :

- جهت پخش تصویر ضبط شده بر روی تلویزیون، در حالیکه این دستگاه به BD Writer (درایو Blu-ray خارجی) متصل است، آن را از طریق کابل HDMI mini یا کابل AV وصل نمایید.
- "اتصال با استفاده از رابط HDMI Mini" (صفحه 62)
- "اتصال با استفاده از رابط AV" (صفحه 63)

## دوبله کردن فایل ها به یک نوار VHS با اتصال به VCR

با اتصال به ضبط کننده VCR می توانید فیلم ها را با کیفیت استاندارد دوبله کنید.  
 • به دفترچه راهنمای تلویزیون و ضبط کننده VCR نیز مراجعه کنید.

- 1 آداپتور برق متناوب و بسته باتری از این دستگاه جدا کنید.
- 2 صفحه نمایش LCD را باز کنید.

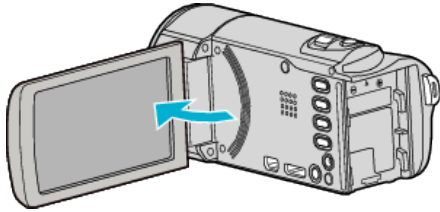

3 به ضبط کننده VCR/DVD وصل کنید.

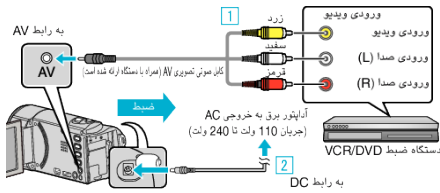

- 1 با استفاده از کابل AV ارائه شده، متصل کنید.
  - 2 آداپتور برق متناوب را به این دستگاه متصل کنید.
- با اتصال آداپتور برق متناوب، دستگاه بطور خودکار روشن می شود.
  - مطمئن شوید از آداپتور AC ارائه شده همراه دستگاه استفاده می کنید.
- 4 برای انتخاب حالت پخش روی "PLAY" ضربه بزنید.

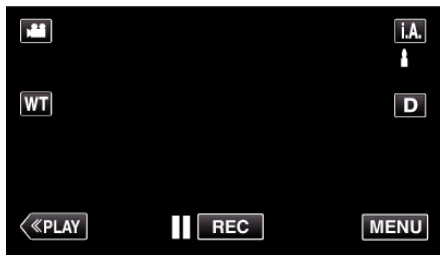

5 تلویزیون/VCR را برای ضبط آماده کنید.

- یک ورودی خارجی سازگار انتخاب کنید.
- یک نوار فیلم را وارد کنید.

6 این دستگاه را برای پخش آماده کنید.

- "خروجی ویدئو" را در منوی "معمولی" روی نسبت تصویر تلویزیون متصل ("4:3" یا "16:9") قرار دهید.
- "خروجی ویدئو" (صفحه 136)

7 ضبط را شروع کنید.

- پخش را در این دستگاه آغاز کرده و دکمه ضبط را از روی ضبط کننده فشار دهید.
- "پخش فیلم ها" (صفحه 56)
- پس از پایان پخش، ضبط را متوقف کنید.

### نکته :

- اگر فیلمهای زیادی برای دوبله وجود داشته باشد، می توانید از قبل یک فهرست پخش ایجاد کنید تا بتوانید با پخش آن تمام فیلمهای مورد علاقه خود را در یک مرحله دوبله کنید.
- "ایجاد فهرست پخش از فایل های انتخاب شده" (صفحه 72)
- "پخش فهرستهای پخش" (صفحه 64)
- برای قرار دادن تاریخ و زمان در طول صداگذاری، "نمایش تاریخ/ساعت" را در منوی پخش فیلم روی "روشن" تنظیم کنید. "نمایش روی تلویزیون" را در منوی مشترک روی "روشن" تنظیم کنید.

## نامگذاری فایل ها بر روی دیسک با اتصال به ضبط کننده DVD

با اتصال به ضبط کننده DVD می توانید فیلم ها را با کیفیت استاندارد تبدیل کنید.  
 • به دفترچه راهنمای تلویزیون و ضبط کننده DVD نیز مراجعه کنید.

- 1 آداپتور برق متناوب و بسته باتری از این دستگاه جدا کنید.
- 2 صفحه نمایش LCD را باز کنید.

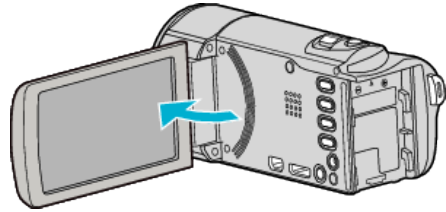

3 به ضبط کننده DVD وصل کنید.

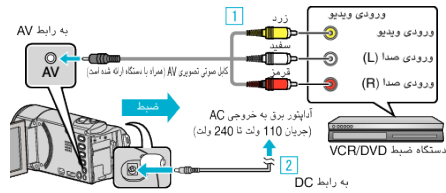

- 1 با استفاده از کابل AV ارائه شده، متصل کنید.
  - 2 آداپتور برق متناوب را به این دستگاه متصل کنید.
- با اتصال آداپتور برق متناوب، دستگاه بطور خودکار روشن می شود.
  - مطمئن شوید از آداپتور AC ارائه شده همراه دستگاه استفاده می کنید.
- 4 برای انتخاب حالت پخش روی "PLAY" ضربه بزنید.

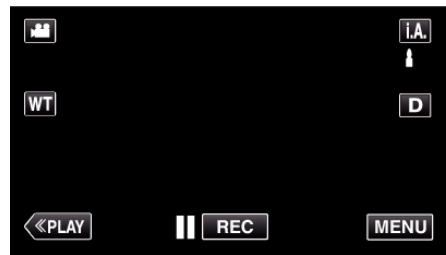

5 تلویزیون/ضبط کننده DVD را برای ضبط آماده کنید.

- یک ورودی خارجی سازگار انتخاب کنید.
- یک دیسک (DVD-R، غیره) را در درون ضبط کننده DVD قرار دهید.

6 این دستگاه را برای پخش آماده کنید.

- "خروجی ویدئو" را در منوی "معمولی" روی نسبت تصویر تلویزیون متصل ("4:3" یا "16:9") قرار دهید.
- "خروجی ویدئو" (صفحه 136)

7 ضبط را شروع کنید.

- پخش را در این دستگاه آغاز کرده و دکمه ضبط را از روی ضبط کننده فشار دهید.
- "پخش فیلم ها" (صفحه 56)
- پس از پایان پخش، ضبط را متوقف کنید.

### نکته :

- اگر فیلمهای زیادی برای دوبله وجود داشته باشد، می توانید از قبل یک فهرست پخش ایجاد کنید تا بتوانید با پخش آن تمام فیلمهای مورد علاقه خود را در یک مرحله دوبله کنید.
- "ایجاد فهرست پخش از فایل های انتخاب شده" (صفحه 72)
- "پخش فهرستهای پخش" (صفحه 64)
- برای قرار دادن تاریخ و زمان در طول صداگذاری، "نمایش تاریخ/ساعت" را در منوی پخش فیلم روی "روشن" تنظیم کنید. "نمایش روی تلویزیون" را در منوی مشترک روی "روشن" تنظیم کنید.

## کپی کردن فایل ها با یک درایو دیسک سخت USB خارجی

شما می توانید فایل‌های فیلم یا تصویر ثابت را از این دستگاه روی یک درایو دیسک سخت USB خارجی کپی کنید. همچنین می توانید فایل‌های موجود در درایو دیسک سخت USB خارجی را روی این دستگاه پخش کنید.

- به دفترچه راهنمای درایو دیسک سخت خارجی مورد نظر نیز مراجعه کنید.

### درايوهای دیسک سخت خارجی سازگار

نکته :

- درایوهای دیسک سخت USB خارجی دارای ظرفیت بالای 2 ترابایت قابل استفاده می باشند.

### کپی و پخش با درایو دیسک سخت خارجی USB

"آماده سازی یک درایو دیسک سخت USB خارجی" (صفحه 92)

"کپی کردن تمام فایل ها" (صفحه 93)

"پخش فایل های موجود در درایو دیسک سخت USB خارجی" (صفحه 94)

"حذف پوشه های موجود در درایو دیسک سخت USB خارجی" (صفحه 94)

### انتقال فایل ها از درایو دیسک سخت USB خارجی

"انتقال فایل ها از درایو دیسک سخت USB خارجی" (صفحه 95)

نکته :

- درایو دیسک سخت USB خارجی را هنگام اتصال آن به این دستگاه برای اولین بار، فرمت کنید. (تمام داده ها حذف خواهند شد.)

"فرمت کردن درایو دیسک سخت USB خارجی" (صفحه 95)

- هنگامی که از رایانه برای اداره کردن داده های موجود در درایو دیسک سخت USB خارجی که مستقیماً از این دستگاه کپی شده اند استفاده می کنید، به فایل راهنمای نرم افزار Everio MediaBrowser 4 فراهم شده مراجعه نمایید.

- درایوهای دیسک سخت USB خارجی دارای ظرفیت بالای 2 ترابایت قابل استفاده نمی باشند. عملیات کپی برداری ممکن است طول بکشد. (برای مثال، ذخیره 1 ساعت فیلم در حالت XP حدود 20 دقیقه طول می کشد.)

- هنگامی که فایل های زیادی برای گرفتن فایل پشتیبانی وجود دارد، ممکن است گرفتن فایل پشتیبانی زمان می برد. چند لحظه صبر کنید تا لامپ دسترسی شروع به چشمک زدن کند، که نشان دهنده اجرای نرمال است.

- صدا یا تصویر ممکن است در حین پخش با تداخل مواجه شود.

### احتیاط :

- بین این دستگاه و درایو دیسک سخت USB خارجی، هاب USB وصل نکنید.
- هنگام استفاده از سایر دستگاه های USB از قبیل DVD رایتر، درایو خارجی Blu-ray، یا درایو دیسک سخت خارجی USB، درایو دیسک سخت خارجی USB را جدا کنید.

- از انجام عملیات زیر در حین کپی برداری و پخش اجتناب کنید.

- خاموش کردن دستگاه یا درایو دیسک سخت USB خارجی.

- جدا کردن کابل USB.

- درایو دیسک سخت USB خارجی را با استفاده از رایانه فرمت نکنید. اگر این کار را انجام داده اید، مجدداً آن را با استفاده از این دستگاه فرمت کنید. (کلیه داده های موجود در درایو دیسک سخت USB خارجی پاک خواهد شد.)

- از انجام عملیات زیر با استفاده از رایانه اجتناب کنید.

- حذف کردن فایلها یا پوشه های موجود در درایو دیسک سخت USB خارجی.

- جابجا کردن فایلها یا پوشه های موجود در درایو دیسک سخت USB خارجی.

- تغییر نام فایلها یا پوشه های موجود در درایو دیسک سخت USB خارجی.

- انجام این عملیات باعث غیرممکن شدن پخش داده های موردنظر روی این دستگاه خواهد شد.

- وقتی که از رایانه به منظور ویرایش داده های موجود در درایو دیسک سخت USB خارجی استفاده می کنید، داده ها را قبل از ویرایش به رایانه کپی نمایید. ویرایش مستقیم داده های موجود در درایو دیسک سخت USB خارجی از طریق رایانه، باعث غیرممکن شدن پخش داده های موردنظر روی این دستگاه خواهد شد.

## آماده سازی یک درایو دیسک سخت USB خارجی

نکته :

- هنگام اتصال به درایو دیسک سخت خارجی، از یک کابل USB با رابط های مینی A (نر) - B (نر) استفاده کنید.

نمی توان از کابل USB ارائه شده با دستگاه استفاده کرد.

- جهت استفاده از کابل USB ارائه شده همراه با درایو دیسک سخت خارجی USB، کابل تبدیل زیر را خریداری نمایید.

شماره درگاه\*: QAM0852-001 Mini-A - (نر) A - (ماده)

\*با نزدیکترین مرکز خدمات تماس بگیرید.

- 1 آداپتور برق متناوب و بسته باتری از این دستگاه جدا کنید.

- 2 صفحه نمایش LCD را باز کنید.

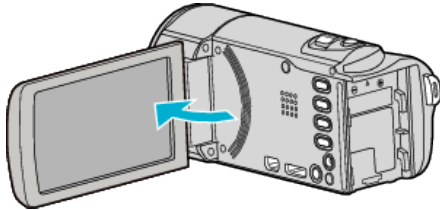

- 3 کاب USB و آداپتور AC را وصل کنید.

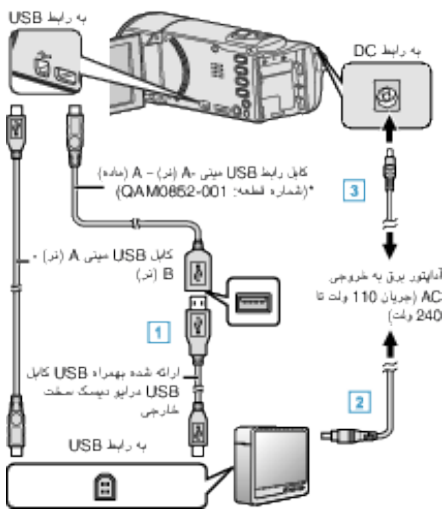

\*با نزدیکترین مرکز خدمات تماس بگیرید.

- 1 کابل USB را به درایو دیسک سخت خارجی متصل کنید.

- 2 آداپتور برق متناوب درایو دیسک سخت خارجی USB را متصل کنید.

- درایو دیسک سخت خارجی را روشن کنید.

- 3 آداپتور برق متناوب را به این دستگاه متصل کنید.

- با اتصال آداپتور برق متناوب، دستگاه بطور خودکار روشن می شود.

- این دستگاه روشن می شود و منوی "کپی پشتیبان" نمایش داده خواهد شد.

- در حالی که سیم USB متصل است، منوی "کپی پشتیبان" نمایش داده می شود.

- به دفترچه راهنمای درایو دیسک سخت خارجی مورد نظر نیز مراجعه کنید.

### احتیاط :

- هنگام اتصال دستگاه ها، برق را قطع کنید.

- در غیر اینصورت، ممکن است برق گرفتگی یا نقص در عملکرد رخ دهد.

- بین این دستگاه و درایو دیسک سخت USB خارجی، هاب USB وصل نکنید.

6 در هنگام نمایش "OK" روی "تکمیل" ضربه بزنید.



7 دکمه را فشار داده و به مدت 2 ثانیه یا بیشتر نگه دارید تا دستگاه خاموش شود و سپس سیم USB را جدا کنید.

**احتیاط :**

- تا قبل از تمام شدن کپی، دستگاه را خاموش نکنید و سیم USB را جدا نکنید.
- فایل هایی که در طول پخش بر روی صفحه تصاویر کوچک نیستند، کپی نمی شوند. فایل های خاص را نمی توان کپی کرد.
- عملیات کپی برداری ممکن است طول بکشد. (برای مثال، ذخیره 1 ساعت فیلم در حالت XP حدود 20 دقیقه طول می کشد.)

**کپی کردن تمام فایل ها**

تمام فیلم ها و تصاویر ثابت ضبط شده در این دستگاه کپی می شوند. همچنین می توانید فیلم ها و تصاویر ثابتی را انتخاب و کپی کنید که تاکنون کپی نکرده اید.

1 حالت فیلم یا تصویر ثابت را انتخاب کنید.

2 روی "ایجاد کپی پشتیبان" ضربه بزنید.



3 روی رسانه ای که می خواهید کپی کنید ضربه بزنید. (GZ-E245)



4 روی روش دلخواه خود ضربه بزنید.



• "کل صحنه ها" (فیلم) / "تمام تصاویر" (تصویر ثابت):

تمام فیلم ها و تصاویر ثابت موجود در این دستگاه کپی می شوند.

• "صحنه های ذخیره نشده" (فیلم) / "تصاویر ذخیره نشده" (تصویر ثابت):

فیلم ها و تصاویر ثابتی که تا کنون کپی نشده اند به طور خودکار انتخاب و کپی می شوند.

5 بررسی کنید که فضای آزاد و باقیمانده در درایو دیسک سخت به میزان کافی باشد، و بر روی "بله" ضربه بزنید.



• هنگامی که روی "بله" ضربه زده شود، گرفتن پشتیبانی شروع می شود.

**پخش فایل های موجود در درایو دیسک سخت USB خارجی**

فیلیم ها یا تصاویر ثابت ذخیره شده در درایو دیسک سخت خارجی را می توان در این دستگاه پخش کرد.

1 حالت فیلم یا تصویر ثابت را انتخاب کنید.

2 روی "پخش" ضربه بزنید.



3 روی پوشه ضربه بزنید تا پخش شروع شود.



• روی "◀" ضربه بزنید تا به منوی "کپی پشتیبان" بازگردید.

4 روی فایل ضربه بزنید تا پخش شروع شود.



• برای بازگشت به صفحه فهرست پوشه، روی "◀" ضربه بزنید.

• برای اطلاعات بیشتر در مورد پخش فیلم، به "دکمه های عملیاتی برای پخش فیلم" (صفحه 56) مراجعه کنید.

• "دکمه های عملیاتی برای پخش فیلم" (صفحه 56)

• برای خارج شدن، پخش را متوقف و دوربین فیلمبرداری را از طریق فشار دادن دکمه به مدت حدود 2 ثانیه خاموش کنید. سپس کابل USB را جدا کنید.

**نکته :**

• صدا یا تصویر ممکن است در حین پخش با تداخل مواجه شود.

**حذف پوشه های موجود در درایو دیسک سخت USB خارجی**

فایل های کپی شده در درایو دیسک سخت خارجی را می توانید حذف کنید.

**احتیاط :**

- فایل های حذف شده قابل بازگشت نیستند.
  - از فایل های مهم بر روی رایانه یک نسخه پشتیبان تهیه کنید.
- "تهیه نسخه پشتیبان از همه فایل ها" (صفحه 101)

1 حالت فیلم یا تصویر ثابت را انتخاب کنید.

2 روی "حذف" ضربه بزنید.



3 روی پوشه ای که می خواهید حذف کنید ضربه بزنید.



4 روی "بله" ضربه بزنید.



• بعد از حذف، روی "OK" ضربه بزنید.

### انتقال فایل ها از درایو دیسک سخت USB خارجی

شما می توانید فایل های فیلم را از روی یک درایو دیسک سخت USB خارجی به حافظه داخلی این دستگاه یا یک کارت SD کپی کنید.

1 حالت فیلم را انتخاب کنید.

2 روی "وارد کردن از دستگاه" در "کپی پشتیبان" ضربه بزنید.



3 روی "USB هارد دیسک ← حافظه داخلی" یا "USB هارد دیسک ← SD" ضربه بزنید. (GZ-E245)



• فایل ها به رسانه انتخابی منتقل می شوند.

4 روی پوشه ای که می خواهید منتقل کنید ضربه بزنید.



5 روی فایل هایی که می خواهید منتقل کنید ضربه بزنید.



• یک علامت ✓ روی فایل های انتخاب شده ظاهر می شود.

• برای حذف ✓ از روی یک فایل، دوباره روی فایل ضربه بزنید.

• برای انتخاب همه فایل های روی "انتخاب کل" ضربه بزنید.

• بر روی "لغو کل" ضربه بزنید تا حفاظت از تمامی موارد انتخاب شده برداشته شود.

6 روی "تنظیم" ضربه بزنید.



• هنگامی که هیچ فایل انتخاب نشده است، "تنظیم" غیرفعال می شود.

7 روی "بله" ضربه بزنید.

### فرمت کردن درایو دیسک سخت USB خارجی

تمام فایل های موجود در درایو دیسک سخت خارجی را می توان حذف کرد.

#### احتیاط :

- تمام اطلاعات موجود در درایو دیسک سخت خارجی بهنگام فرمت شدن، حذف می شوند. قبل از فرمت کردن، همه فایل های روی درایو دیسک سخت خارجی را در یک رایانه کپی کنید.

1 حالت فیلم یا تصویر ثابت را انتخاب کنید.

2 روی "فرمت" ضربه بزنید.



3 روی "بله" ضربه بزنید.

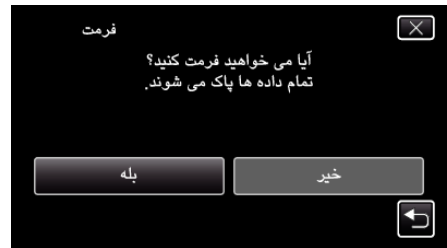

• بعد از فرمت کردن، روی "OK" ضربه بزنید.

## کپی کردن فایل ها به یک کارت SD (GZ-E245)

شما می توانید فیلم ها و تصویرهای ثابت را از حافظه داخلی به یک کارت SD کپی کنید. کپی کردن تصاویر ثابت به کارت، انتقال آنها را به محل چاپ (انتشار) آسان می سازد.

### احتیاط :

- اطمینان حاصل کنید که فضای کافی در رسانه مقصد باقی مانده باشد.
- فیلم های روی کارت SD را نمی توان به حافظه داخلی کپی کرد.

1 صفحه نمایش LCD را باز کنید.

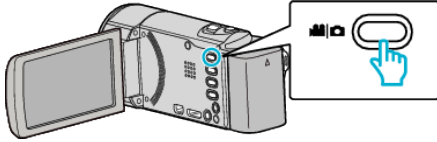

2 روی دوربین یا دوربین با دوربین بزنید تا حالت فیلم یا تصویر ثابت انتخاب شود.

3 برای انتخاب حالت پخش روی «PLAY» بزنید. ضربه بزنید.

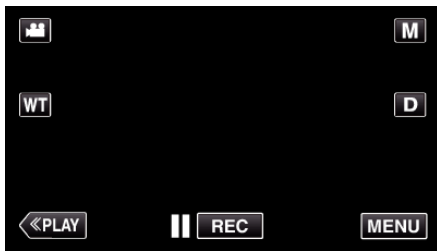

- با هر ضربه، حالت بین ضبط و پخش تغییر می کند.

4 روی «MENU» ضربه بزنید.

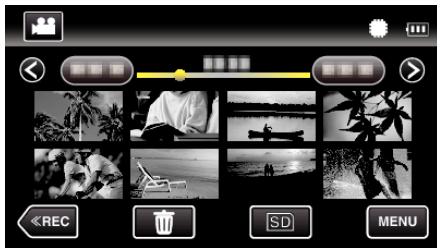

5 روی «کپی» ضربه بزنید.



6 روی فایل هایی که می خواهید کپی کنید ضربه بزنید.



- یک علامت ✓ روی فایل های انتخاب شده ظاهر می شود.
- برای حذف ✓ از روی یک فایل، دوباره روی فایل ضربه بزنید.
- برای انتخاب همه فایل های روی «انتخاب کل» ضربه بزنید.
- بر روی «لغو کل» ضربه بزنید تا حفاظت از تمامی موارد انتخاب شده برداشته شود.

7 روی «تنظیم» ضربه بزنید.

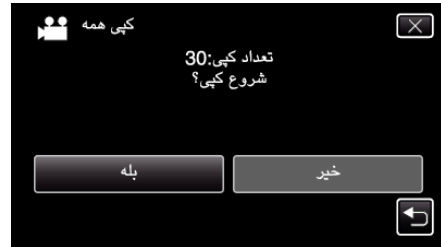

- هنگامی که روی «بله» ضربه زده شود، انتقال شروع می شود.
- برای لغو انتقال فایل ها روی «توقف» و سپس روی «بله» ضربه بزنید.

8 بعد از انتقال، روی «OK» ضربه بزنید.



9 دکمه را فشار داده و به مدت 2 ثانیه یا بیشتر نگه دارید تا دستگاه خاموش شود و سپس سیم USB را جدا کنید.

### نکته :

- فایل هایی که از روی سایر دستگاه های روی درایو دیسک سخت USB خارجی ذخیره می شوند را نمی توان در این دستگاه کپی کرد.

## انتقال فایل ها به یک کارت SD (GZ-E245)

شما می توانید فیلم ها و تصویرهای ثابت را از حافظه داخلی به یک کارت SD انتقال دهید. فایل هایی که منتقل می شوند، از حافظه داخلی حذف خواهند شد. انتقال تصاویر ثابت به کارت SD، انتقال آنها را به محل چاپ (انتشار) آسان می سازد.

### احتیاط :

- اطمینان حاصل کنید که فضای کافی در رسانه مقصد باقی مانده باشد.
- فیلم های روی کارت SD را نمی توان به حافظه داخلی انتقال داد.

1 صفحه نمایش LCD را باز کنید.

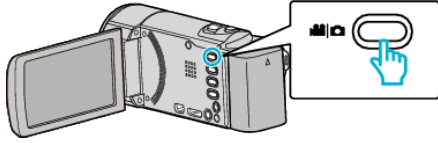

2 روی یا ضربه بزنید تا حالت فیلم یا تصویر ثابت انتخاب شود.

3 برای انتخاب حالت پخش روی "PLAY" << ضربه بزنید.

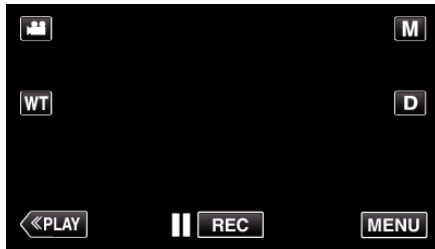

- با هر ضربه، حالت بین ضبط و پخش تغییر می کند.

4 روی "MENU" ضربه بزنید.

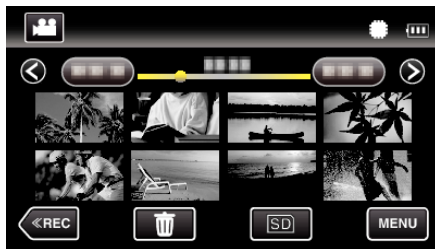

5 روی "انتقال" ضربه بزنید.



6 روی فایل هایی که می خواهید جابجا کنید ضربه بزنید.



- یک علامت ✓ روی فایل های انتخاب شده ظاهر می شود.
- برای حذف ✓ از روی یک فایل، دوباره روی فایل ضربه بزنید.
- برای انتخاب همه فایل های روی "انتخاب کل" ضربه بزنید.
- بر روی "لغو کل" ضربه بزنید تا حفاظت از تمامی موارد انتخاب شده برداشته شود.

7 روی "تنظیم" ضربه بزنید.



- هنگامی که هیچ فایل انتخاب نشده است، "تنظیم" غیرفعال می شود.

8 روی "بله" ضربه بزنید.



- کپی کردن شروع می شود.
- بعد از کپی کردن، روی "OK" ضربه بزنید.



- هنگامی که هیچ فایل انتخاب نشده است، "تنظیم" غیرفعال می شود.

8 روی "بله" ضربه بزنید.



- انتقال تمام فایلها شروع می شود.
- بعد از انتقال، روی "OK" ضربه بزنید.

## کپی در رایانه دارای Windows

با استفاده از نرم افزار ارائه شده می توانید فایل ها را در رایانه کپی کنید. دیسکها را می توان با استفاده از درایو Blu-ray یا DVD رایانه نیز ایجاد کرد. اگر نرم افزار ارائه شده نصب نشده باشد، دستگاه در هنگام ضبط به عنوان یک حافظه خارجی محسوب خواهد شد.

**نکته :**

- برای ضبط روی دیسک، رایانه مورد استفاده به یک درایو DVD یا Blu-ray با قابلیت ضبط نیاز دارد.
- با این نرم افزار نمی توانید عکس روی دیسک کپی کنید.
- برای ایجاد دیسک های DVD-Video، لازم است نرم افزار دیگری را نصب کنید.
- برای اطلاع از جزئیات به صفحه اصلی Pixela مراجعه کنید.

[/http://www.pixela.co.jp/oem/jvc/mediabrowser/e](http://www.pixela.co.jp/oem/jvc/mediabrowser/e)

- ایجاد نسخه پشتیبان با استفاده از نرم افزار دیگری پشتیبانی نمی شود.

### اشکال در استفاده از نرم افزار ارائه شده Everio MediaBrowser 4

با مرکز خدمات مشتری در زیر تماس بگیرید.

- مرکز پشتیبانی کاربر Pixela

تلفن	ایالات متحده امریکا و کانادا (انگلیسی): +1-800-458-4029 (رایگان) اروپا (انگلیستان، آلمان، فرانسه و اسپانیا) (انگلیسی/آلمانی/فرانسوی/اسپانیایی): +33-800-1532-4865 (رایگان) سایر کشورها در اروپا (انگلیسی/آلمانی/فرانسوی/اسپانیایی): +44-1489-564-764 آسیا (فیلیپین) (انگلیسی): +63-2-438-0090 چین (چینی): 0014-163-10800 (رایگان)
صفحه اصلی	<a href="http://www.pixela.co.jp/oem/jvc/mediabrowser/e">/http://www.pixela.co.jp/oem/jvc/mediabrowser/e</a>

- برای اطلاع از جزئیات مربوط به نحوه استفاده از نرم افزار، به "MediaBrowser Help" در منوی "Help" مربوط به Everio MediaBrowser 4 بروید.

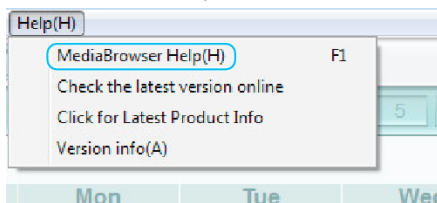

### بررسی نیازمندی های سیستم (دستورالعمل ها)

روی "Computer" (یا "My Computer") در منوی "Start" کلیک راست کنید و "Properties" را انتخاب کنید تا مواد زیر را چک کنید.

### Windows Vista/Windows 7

- به دستورالعمل های اجرایی موجود در بخش تصاویر متحرک در راهنمای کاربر با جزئیات کامل مراجعه کنید.

### Windows XP

- به دستورالعمل های اجرایی موجود در بخش تصاویر متحرک در راهنمای کاربر با جزئیات کامل مراجعه کنید.

Windows XP	Windows Vista/Windows 7	
Windows XP Professional یا Home Edition Service Pack 3 (فقط نسخه های از پیش نصب شده)	Windows Vista 32/64-bit Home Premium یا Home Basic Service Pack 2 (فقط نسخه های از پیش نصب شده) Windows 7 32/64-bit Home Premium Service Pack 1 (فقط نسخه های از پیش نصب شده)	سیستم عامل
Intel Core Duo CPU 1.66 گیگاهرتز یا بیشتر (Intel Core 2 Duo CPU با فرکانس 2,13 گیگاهرتز یا بیشتر توصیه می شود)	Intel Core Duo CPU 1.66 گیگاهرتز یا بیشتر (Intel Core 2 Duo CPU با فرکانس 2,13 گیگاهرتز یا بیشتر توصیه می شود)	CPU
حداقل 1 گیگابایت	حداقل 2 گیگابایت	RAM
Intel Core i7 CPU 2.53 GHz یا بالاتر توصیه می شود	Intel Core i7 CPU 2.53 GHz یا بالاتر توصیه می شود	ویرایش فیلم

### دیگر مشخصات لازم

نمایش: 768x1024 پیکسل یا بیشتر (1024x1280 پیکسل یا بیشتر توصیه می شود)  
گرافیک: Intel G965 یا بالاتر توصیه شده

**نکته :**

- اگر رایانه شما دارای مشخصات عنوان شده در بالا نباشد، کارآیی نرم افزار ارائه شده تضمین نمی شود.
- برای اطلاعات بیشتر، با سازنده رایانه خود تماس بگیرید.

## مراحل نصب

## Windows Vista/Windows 7

- به دستورالعمل‌های اجرایی موجود در بخش تصاویر متحرک در راهنمای کاربر با جزئیات کامل مراجعه کنید.

## Windows XP

- به دستورالعمل‌های اجرایی موجود در بخش تصاویر متحرک در راهنمای کاربر با جزئیات کامل مراجعه کنید.

## نصب نرم افزار عرضه شده (سر خود)

شما می‌توانید تصاویر ضبط شده را به فرمت تقویمی نمایش دهید و با استفاده از نرم افزار ارائه شده به آسانی آنها را ویرایش کنید.

## آماده سازی ها

این دستگاه را با یک کابل USB به یک رایانه متصل کنید.

1 آداپتور برق متناوب و بسته باتری از این دستگاه جدا کنید.

2 صفحه نمایش LCD را باز کنید.

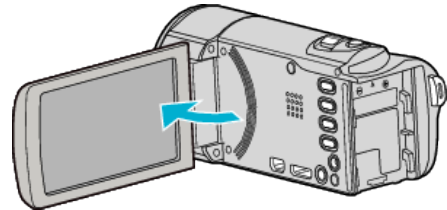

3 کاب USB و آداپتور AC را وصل کنید.

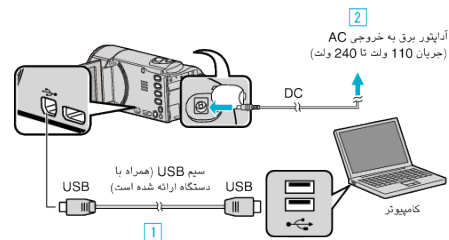

1 با استفاده از کابل USB ارائه شده متصل کنید.

2 آداپتور برق متناوب را به این دستگاه متصل کنید.

• با اتصال آداپتور برق متناوب، دستگاه بطور خودکار روشن می‌شود.

• مطمئن شوید از آداپتور AC ارائه شده همراه دستگاه استفاده می‌کنید.

3 منوی "انتخاب وسیله" نمایش داده می‌شود.

4 روی "اتصال به کامپیوتر" ضربه بزنید.



5 روی "پخش بر روی کامپیوتر" ضربه بزنید.



• روی X ضربه بزنید تا از منو خارج شوید.

• برای بازگشت به صفحه قبل، روی ← ضربه بزنید.

• "Everio Software Setup" روی رایانه ظاهر می‌شود. بعد از تغییر صفحه نمایشگر، عملکردها بر روی رایانه صورت می‌گیرند.

## نکته :

- اگر "Everio Software Setup" ظاهر نمی‌شود، دوبار بر روی "JVCCAM\_APP" در "My Computer" یا "Computer" و سپس دو بار بر روی "install (یا Install.exe)" کلیک کنید.
- اگر جعبه گفتگوی پخش خودکار ظاهر شد، "فایل مورد نظر را در پوشه باز کنید" را انتخاب و بر روی "OK" کلیک کنید. سپس بر روی "install (یا Install.exe)" در پوشه کلیک نمایید.

7 شروع به تهیه نسخه پشتیبان کنید.



• تهیه نسخه پشتیبان شروع می شود.

8 پس از اتمام عملیات تهیه پشتیبان، روی "OK" کلیک کنید.

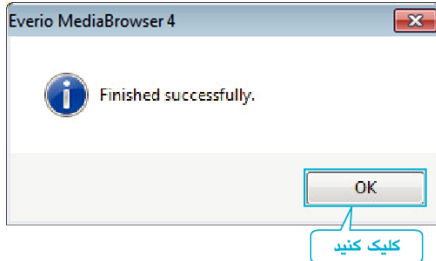

نکته :

- قبل از تهیه نسخه پشتیبان، کارت SD را که فیلم ها و تصاویر ثابت روی آن ذخیره می شود، وارد دستگاه کنید.
- اگر در استفاده از نرم افزار عرضه شده Everio MediaBrowser 4 با هر مشکلی روبرو شدید، لطفاً از "مرکز پشتیبان کاربر Pixela" درخواست راهنمایی کنید.

<p>ایالات متحده آمریکا و کانادا (انگلیسی): +1-800-458-4029 (رایگان)          اروپا (انگلیسی، آلمانی، فرانسه و اسپانیا)          (انگلیسی/آلمانی/فرانسوی/اسپانیایی): +33-2-4865-1532 (رایگان)          سایر کشورها در اروپا          (انگلیسی/آلمانی/فرانسوی/اسپانیایی): +44-1489-564-764          آسیا (فیلیپین) (انگلیسی): +63-2-438-0090          چین (چینی): +86-10-163-10800 (رایگان)</p>	<p>تلفن</p>
<p><a href="http://www.pixela.co.jp/oem/jvc/mediabrowser/e">http://www.pixela.co.jp/oem/jvc/mediabrowser/e</a></p>	<p>صفحه اصلی</p>

- فیلمهای ناخواسته را قبل از تهیه نسخه پشتیبان حذف کنید.
- تهیه نسخه پشتیبان از تعداد زیادی فیلم، کمی زمان می برد.
- "حذف فایل های ناخواسته" (صفحه 65)

تهیه نسخه پشتیبان از همه فایل ها

قبل از تهیه نسخه پشتیبان، اطمینان حاصل کنید که فضای خالی کافی در هارد دیسک رایانه (HDD) وجود داشته باشد. در صورت عدم وجود فضای کافی، ایجاد نسخه پشتیبان شروع نمی شود.

1 آداپتور برق متناوب و بسته باتری از این دستگاه جدا کنید.

2 صفحه نمایش LCD را باز کنید.

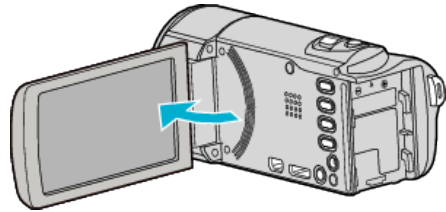

3 کاب USB و آداپتور AC را وصل کنید.

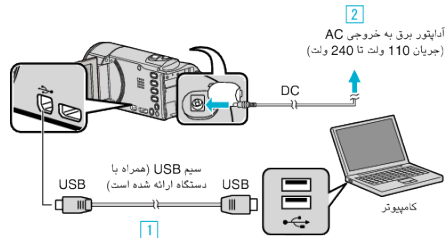

1 با استفاده از کابل USB ارائه شده متصل کنید.

2 آداپتور برق متناوب را به این دستگاه متصل کنید.

- با اتصال آداپتور برق متناوب، دستگاه بطور خودکار روشن می شود.
- مطمئن شوید از آداپتور AC ارائه شده همراه دستگاه استفاده می کنید.

3 منوی "انتخاب وسیله" نمایش داده می شود.

4 روی "اتصال به کامپیوتر" ضربه بزنید.



5 روی "ایجاد کپی پشتیبان" ضربه بزنید.



- روی X ضربه بزنید تا از منو خارج شوید.
- برای بازگشت به صفحه قبل، روی < ضربه بزنید.
- نرم افزار ارائه شده Everio MediaBrowser 4 در رایانه شروع به کار می کند. سایر عملکردها بر روی رایانه انجام می شود.

6 منبع فایل تصویری را انتخاب کنید.

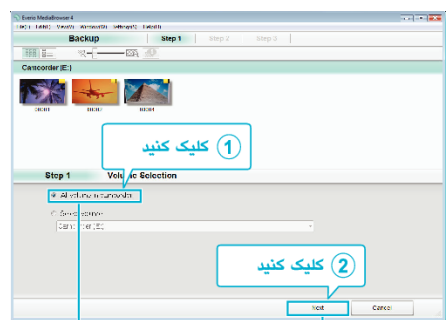

روی "Next" کلیک کنید

روی "All volume in camcorder" کلیک کنید

1 روی "Safely Remove Hardware and Eject Media" کلیک کنید.

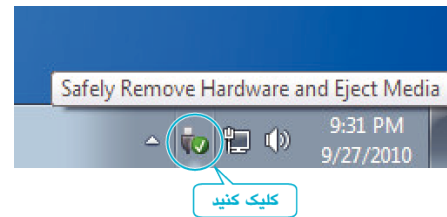

2 روی "Safely Remove USB Mass Storage Device" کلیک کنید.

3 (برای Windows Vista) روی "OK" کلیک کنید.

4 کابل USB را جدا کنید و مانیتور LCD را ببندید.

### سازماندهی فایلها

پس از تهیه نسخه پشتیبان از فایلها، آنها را با افزودن برچسب هایی نظیر "سفر خانوادگی" یا "دیدار ورزشی" سازماندهی کنید.

این کار نه تنها برای ایجاد دیسک ها مفید است، بلکه مشاهده فایلها را نیز آسان می کند.

1 روی آیکون Everio MediaBrowser 4 دو بار کلیک کنید.

• نرم افزار فراهم شده راه اندازی می شود.



2 ماه فایلهای مورد سازماندهی را نمایش دهید.



3 یک فهرست کاربری ایجاد کنید.

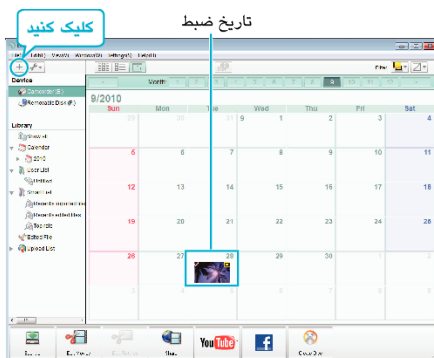

1 نام فهرست کاربری جدید را وارد کنید

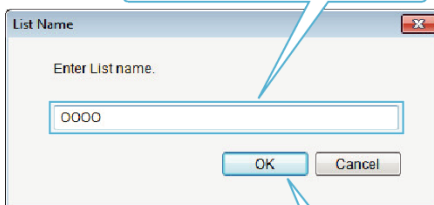

2 کلیک کنید

• یک فهرست کاربری جدید به کتابخانه فهرست کاربری اضافه می شود.

4 بر روی روز ضبط کلیک کنید.

- تصاویر کوچک فایل‌های ضبط شده در آن روز، نمایش داده می شوند.

تاریخ ضبط

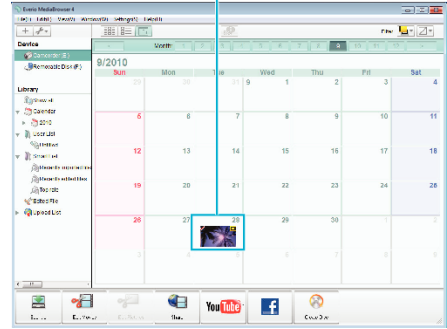

5 فایل‌ها را در فهرست کاربری ایجاد شده ثبت کنید.

فهرست کاربری تصاویر کوچک

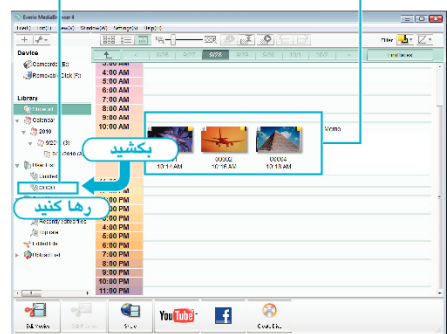

ضبط فیلمها روی دیسک ها

فایل‌های مرتب شده با استفاده از فهرست کاربری را به دیسک‌ها کپی کنید.

1 یک دیسک جدید را درون درایو DVD قابل ضبط رایانه قرار دهید.

2 فهرست کاربری مورد نظر را انتخاب کنید.

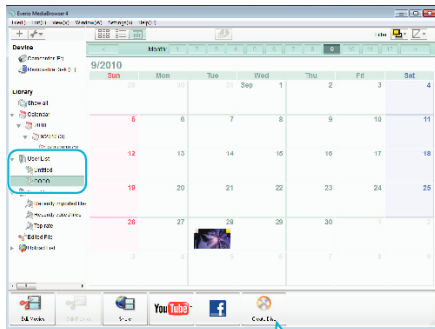

کلیک کنید

3 نوع دیسک را انتخاب کنید.



کلیک کنید

4 فایل‌ها را به ترتیب برای کپی در دیسک انتخاب کنید.



کلیک کنید

- برای انتخاب نوع دیسک، روی "Settings" کلیک کنید.
- برای انتخاب همه فایل‌های نمایش یافته روی "Select all" کلیک کنید.
- پس از انتخاب روی "Next" کلیک کنید.

5 عنوان منوی بالای دیسک را تعیین کنید.

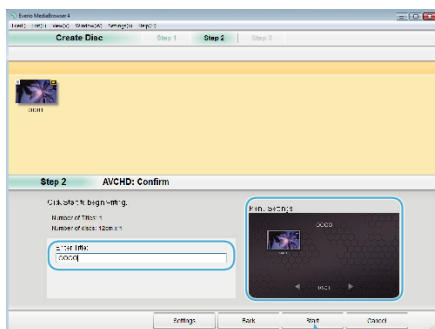

کلیک کنید

- برای انتخاب پس زمینه منو، روی "Settings" کلیک کنید.
- پس از انجام تنظیمات، روی "Start" کلیک کنید.

6 پس از تکمیل کپی، روی "OK" کلیک کنید.

شناسایی فیلم یا تصویر ثابت :

- شما می توانید فایل‌ها را با استفاده از منوی "انتخاب" در سمت راست بالای صفحه انتخاب کنید.
- آیکن فیلم/تصویر ثابت را در گوشه سمت راست تصویر کوچک بررسی کنید.



نکته :

- اگر در استفاده از نرم افزار عرضه شده 4 Everio MediaBrowser با هر مشکلی روبرو شدید، لطفاً از "مرکز پشتیبان کاربر Pixela" درخواست راهنمایی کنید.

<p>ایالات متحده آمریکا و کانادا (انگلیسی): +1-800-458-4029 (رایگان)                  اروپا (انگلیسی، آلمانی، فرانسه و اسپانیا)                  (انگلیسی/آلمانی/فرانسوی/اسپانیایی): +800-1532-4865 (رایگان)                  سایر کشورها در اروپا                  (انگلیسی/آلمانی/فرانسوی/اسپانیایی): +44-1489-764-564                  آسیا (فیلیپین) (انگلیسی): +63-2-0090-438                  چین (چینی): +86-10-163-0014 (رایگان)</p>	<p>تلفن</p>
<p><a href="http://www.pixela.co.jp/oem/jvc/mediabrowser/e">http://www.pixela.co.jp/oem/jvc/mediabrowser/e</a></p>	<p>صفحه اصلی</p>

## نکته :

- دیسکهایی با انواع زیر را می توان با نرم افزار ارائه شده Everio MediaBrowser 4 استفاده کرد.
  - DVD-R
  - DVD-R DL
  - DVD-RW
  - DVD+R
  - DVD+R DL
  - DVD+RW
- فرمت های زیر توسط نرم افزار Everio MediaBrowser 4 ارائه شده پشتیبانی می شود.
  - AVCHD
  - \*DVD فیلم
- \* برای ایجاد دیسک های DVD-Video، لازم است نرم افزار دیگری را نصب کنید. برای اطلاع از جزئیات به صفحه اصلی Pixela مراجعه کنید.
 

[/http://www.pixela.co.jp/oem/jvc/mediabrowser/e](http://www.pixela.co.jp/oem/jvc/mediabrowser/e)
- از پخش کننده Everio MediaBrowser 4 برای پخش دیسک AVCHD استفاده کنید. برای اداره کردن، به فایل راهنمای نرم افزار Everio MediaBrowser 4 فراهم شده مراجعه نمائید.
- هنگام کپی کردن فیلم های ضبط شده در حالت ضبط UXP به منظور ایجاد یک دیسک AVCHD، فیلم ها باید قبل از کپی برداری به حالت ضبط XP تبدیل شوند. لذا ممکن است نسبت به زمان کپی برداری فیلم های ضبط شده در حالات دیگر بیشتر طول بکشد.
- برای مشاهده فایل راهنمای Everio MediaBrowser 4، "Help" را از نوار منوی Everio MediaBrowser 4 انتخاب کرده یا دکمه F1 صفحه کلید را فشار دهید.
- اگر در استفاده از نرم افزار عرضه شده Everio MediaBrowser 4 با هر مشکلی روبرو شدید، لطفاً از "مرکز پشتیبان کاربر Pixela" درخواست راهنمایی کنید.

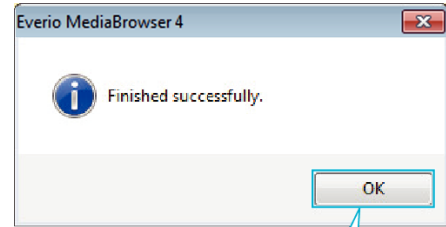

کلیک کنید

ایالات متحده امریکا و کانادا (انگلیسی): +1-800-458-4029 (رایگان) اروپا (انگلیسی، آلمانی، فرانسه و اسپانیا) (انگلیسی/آلمانی/فرانسوی/اسپانیایی): +800-1532-4865 (رایگان) سایر کشورها در اروپا (انگلیسی/آلمانی/فرانسوی/اسپانیایی): +44-1489-564-764 آسیا (فیلیپین) (انگلیسی): +63-2-438-0090 چین (چینی): +86-10-163-0014-10800 (رایگان)	تلفن
<a href="http://www.pixela.co.jp/oem/jvc/mediabrowser/e">http://www.pixela.co.jp/oem/jvc/mediabrowser/e</a>	صفحه اصلی

**احتیاط :**

- اگر فایل ها و پوشه ها در رایانه حذف/جابجا شوند و یا نام آنها تغییر کرده باشد، دیگر نمی توان آنها را در این دستگاه پخش کرد.

**نکته :**

- برای ویرایش/مشاهده فایل ها، از نرم افزاری استفاده کنید که از فایل های AVCHD (فیلم) / JPEG (تصویر ثابت) پشتیبانی می کند.
- عملیات فوق روی کامپیوتر ممکن است بسته به سیستم مورد استفاده متفاوت باشد.

**قطع اتصال این دستگاه از رایانه**

1 روی "Safely Remove Hardware and Eject Media" کلیک کنید.

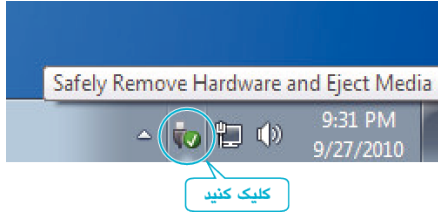

2 روی "Safely Remove USB Mass Storage Device" کلیک کنید.

3 (برای Windows Vista) روی "OK" کلیک کنید.

4 کابل USB را جدا کنید و مانیتور LCD را ببندید.

**تهیه نسخه پشتیبان از فایل ها بدون استفاده از نرم افزار فراهم شده**

فایل ها را با روش زیر به یک رایانه کپی کنید.

1 آداپتور برق متناوب و بسته باتری از این دستگاه جدا کنید.

2 صفحه نمایش LCD را باز کنید.

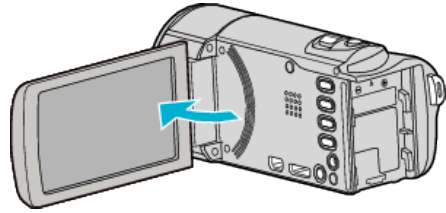

3 کاب USB و آداپتور AC را وصل کنید.

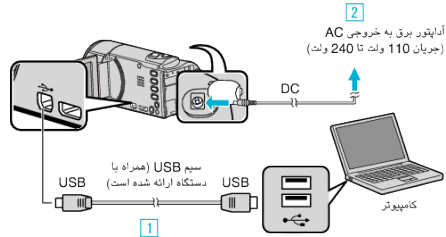

1 با استفاده از کابل USB ارائه شده متصل کنید.

2 آداپتور برق متناوب را به این دستگاه متصل کنید.

- با اتصال آداپتور برق متناوب، دستگاه بطور خودکار روشن می شود.
- مطمئن شوید از آداپتور AC ارائه شده همراه دستگاه استفاده می کنید.

3 منوی "انتخاب وسیله" نمایش داده می شود.

4 روی "اتصال به کامپیوتر" ضربه بزنید.



5 روی "پخش بر روی کامپیوتر" ضربه بزنید.



- روی X ضربه بزنید تا از منو خارج شوید.
- برای بازگشت به صفحه قبل، روی < ضربه بزنید.
- در صورت شروع به کار برنامه Everio MediaBrowser 4، آن را ببندید.
- عملکردهایی که باید بعد از تغییر صفحه در رایانه انجام شوند.

6 از منوی "Start"، "Computer" (Windows Vista) / "My Computer" (Windows XP) / "Computer" (Windows 7) را انتخاب و روی آیکن "JVCCAM\_MEM" یا "JVCCAM\_SD" کلیک کنید.

• فایل مورد نظر را در پوشه باز کنید.

"فهرست فایلها و پوشه ها" (صفحه 106)

7 فایلها را به هر پوشه دلخواه در رایانه (دسکتاپ و غیره) کپی کنید.

فهرست فایلها و پوشه ها

فایلها و پوشه ها در حافظه داخلی و کارت SD به ترتیب زیر ایجاد شده اند. آنها فقط در هنگام لزوم ایجاد می شوند.

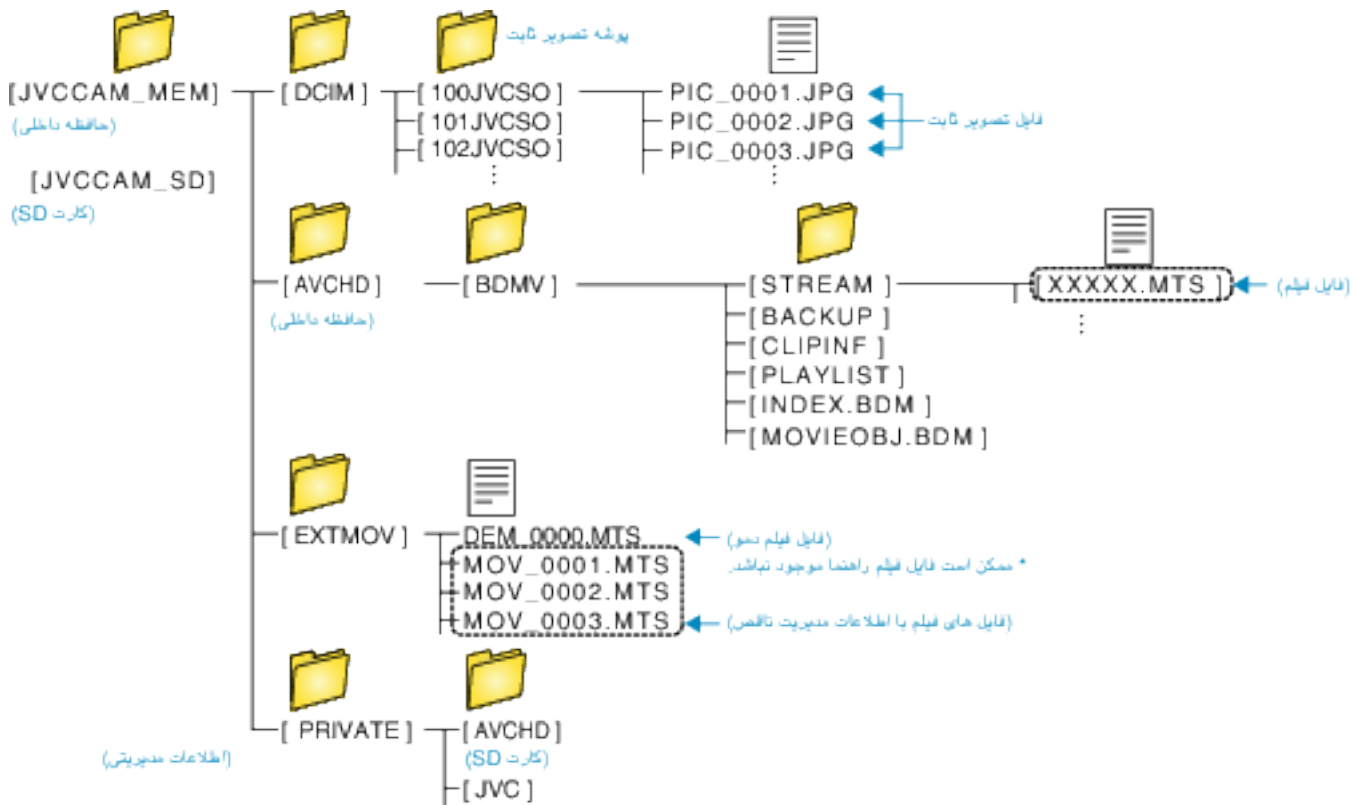

احتیاط :

- اگر فایل ها و پوشه ها در رایانه حذف/جابجا شوند و یا نام آنها تغییر کرده باشد، دیگر نمی توان آنها را در این دستگاه پخش کرد.

### iPhoto و iMovie

- با استفاده از '11, '09, '08 Apple's iMovie (فیلم) یا iPhoto (تصویر ثابت) می توانید فایل ها را از دوربین به رایانه منتقل کنید.
- برای بررسی مشخصات سیستم، از منوی اپل "About This Mac" را انتخاب کنید. شما می توانید نسخه سیستم عامل، پردازشگر و حجم حافظه را تعیین کنید.
- برای دریافت آخرین اطلاعات درباره iMovie یا iPhoto، به وبسایت اپل مراجعه کنید.
- برای جزئیات بیشتر درباره نحوه استفاده از iMovie یا iPhoto، به فایل راهنمای نرم افزار های مربوطه مراجعه کنید.
- هیچ ضمانتی وجود ندارد که این عملیات در همه محیطهای کامپیوتری اجرا شود.

### کپی در رایانه دارای Mac

فایلها را با روش زیر به یک کامپیوتر مکینتاش (Mac) کپی کنید.

- 1 آداپتور برق متناوب و بسته باتری از این دستگاه جدا کنید.
- 2 صفحه نمایش LCD را باز کنید.

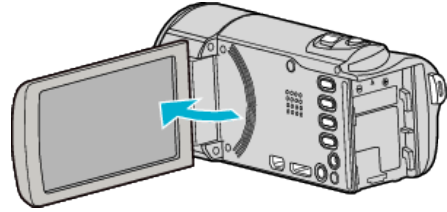

- 3 کاب USB و آداپتور AC را وصل کنید.

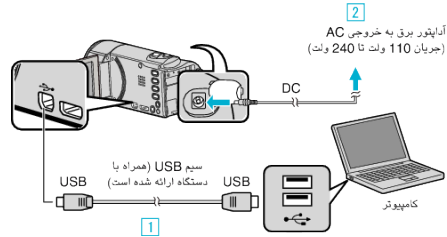

- 1 با استفاده از کابل USB ارائه شده متصل کنید.
- 2 آداپتور برق متناوب را به این دستگاه متصل کنید.
- با اتصال آداپتور برق متناوب، دستگاه بطور خودکار روشن می شود.
- مطمئن شوید از آداپتور AC ارائه شده همراه دستگاه استفاده می کنید.
- 3 منوی "انتخاب وسیله" نمایش داده می شود.

- 4 روی "اتصال به کامپیوتر" ضربه بزنید.



- 5 روی "پخش بر روی کامپیوتر" ضربه بزنید.



- روی X ضربه بزنید تا از منو خارج شوید.
- برای بازگشت به صفحه قبل، روی < ضربه بزنید.
- آیکن "JVCCAM\_MEM" یا "JVCCAM\_SD" در دسک تاپ نشان داده می شود.

- 6 iMovie را راه اندازی کنید.
- عملکردهای بعدی بر روی رایانه دارای Mac انجام می شوند.

#### احتیاط :

- اگر فایل ها و پوشه ها در رایانه حذف/جابجا شوند و یا نام آنها تغییر کرده باشد، دیگر نمی توان آنها را در این دستگاه پخش کرد.
- فایل های MTS کپی شده در رایانه دارای Mac را نمی توان به iMovie منتقل کرد.
- برای استفاده از فایل های MTS همراه با iMovie، فایل ها را با استفاده از iMovie منتقل کنید.

#### نکته :

- برای ویرایش/مشاهده فایل ها، از نرم افزاری استفاده کنید که از فایل های AVCHD (فیلم) / JPEG (تصویر ثابت) پشتیبانی می کند.
- هنگام جدا کردن دستگاه از رایانه، نماد "JVCCAM\_MEM" یا "JVCCAM\_SD" روی دسک تاپ را بر روی سطح زیاله کشیده و رها کنید.

## اجرای منو

سه نوع منو در این دستگاه وجود دارد.

- منوی میانبر - منویی که شامل عملکردهای توصیه شده از منوی اصلی تصویر ثابت/فیلم است.
- منوی اصلی - منویی که حاوی تمامی آیتم های ویژه حالت ضبط فیلم، ضبط تصویر ثابت، پخش فیلم، و پخش تصویر ثابت، به ترتیب است.
- منوی \* ("معمولی") در منوی اصلی - منویی که حاوی تمامی آیتم های مشترک حالت ضبط فیلم، ضبط تصویر ثابت، پخش فیلم، و پخش تصویر ثابت است.

## اجرای منوی میانبر

می توانید تنظیمات مختلف عملکردهای توصیه شده در حالت ضبط فیلم/تصویر ثابت را با استفاده از منوی میانبر انجام دهید.

1 روی "MENU" ضربه بزنید.

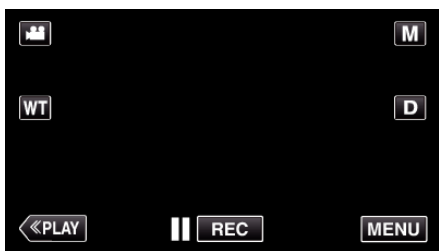

- منوی میانبر نمایش داده می شود.

2 روی منو و تنظیمات دلخواه خود ضربه بزنید.

<منوی میانبر در طول حالت ضبط فیلم>

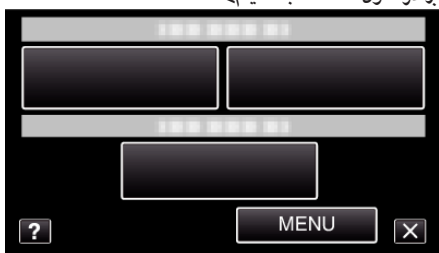

- لبخند: به تنظیمات "شکار لبخند" و "نمایش لبخند/%نام" اجازه می دهد.
  - ضبط جلوه ها: اجازه تنظیمات "جلوه های انیمیشن" را می دهد.
  - MENU: اجازه تنظیمات سایر منوها را می دهد.
- <منوی میانبر در طول حالت ضبط تصویر ثابت>



- لبخند: به تنظیمات "شکار لبخند" و "نمایش لبخند/%نام" اجازه می دهد.
- MENU: اجازه تنظیمات سایر منوها را می دهد.

نکته:

- برای خروج از صفحه روی "X" (خروج) ضربه بزنید.
- برای نمایش فایل راهنما روی "?" (کمک) و آیتم ضربه بزنید.

### اجرای منوی مشترک

شما می توانید آیتم های تنظیمات مشترک را بدون در نظر گرفتن حالت فعال در منوی مشترک بیکربندی کنید.

1 روی "MENU" ضربه بزنید.

- بسته به حالت مورد استفاده، منو متفاوت است.

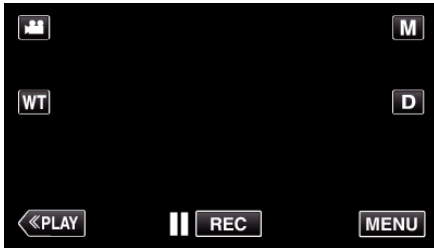

- هنگام ورود از حالت ضبط، به محض نمایش منوی میانبر، روی "MENU" دوباره ضربه بزنید.

2 روی "⚙️" ضربه بزنید.



3 روی تنظیمات دلخواه خود ضربه بزنید.



#### نکته :

- برای نمایش منوی قبل/بعد روی "∧" یا "∨" ضربه بزنید.
- برای خروج از صفحه روی "X" (خروج) ضربه بزنید.
- برای بازگشت به صفحه قبلی روی "⏪" (بازگشت) ضربه بزنید.
- برای نمایش فایل راهنما روی "؟" (کمک) و آیتم ضربه بزنید.

### اجرای منوی اصلی

با استفاده از منو می توانید تنظیمات مختلفی را انجام دهید.

1 روی "MENU" ضربه بزنید.

- بسته به حالت مورد استفاده، منو متفاوت است.

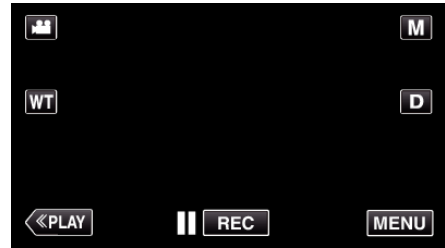

- هنگام ورود از حالت ضبط، به محض نمایش منوی میانبر، روی "MENU" دوباره ضربه بزنید.

2 روی منوی دلخواه خود ضربه بزنید.



3 روی تنظیمات دلخواه خود ضربه بزنید.



#### نکته :

- برای نمایش منوی قبل/بعد روی "∧" یا "∨" ضربه بزنید.
- برای خروج از صفحه روی "X" (خروج) ضربه بزنید.
- برای بازگشت به صفحه قبلی روی "⏪" (بازگشت) ضربه بزنید.
- برای نمایش فایل راهنما روی "؟" (کمک) و آیتم ضربه بزنید.
- فایل راهنما ممکن است برای برخی از موارد در دسترس نباشد.

## منوی ضبط (فیلم)

شما می توانید تنظیمات مختلفی را نظیر روشنایی و توازن سفیدی برای تناسب با شیئی یا موضوع انجام دهید. همچنین می توانید تنظیماتی نظیر کیفیت و بهبود تصویر را تغییر دهید. صفحه نمایش LCD را باز کنید.

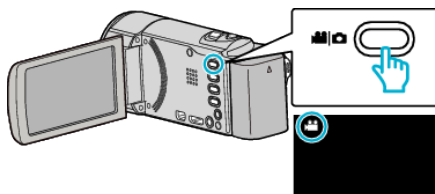

• بررسی کنید حالت ضبط باشد.

2 روی "MENU" ضربه بزنید.

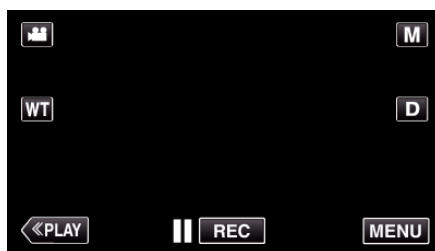

• منوی میانبر نمایش داده می شود.

3 بر روی "MENU" در منوی میانبر ضربه بزنید.

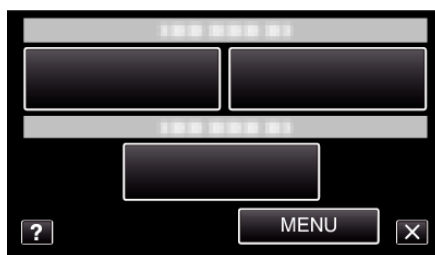

تنظیم	جزئیات
انتخاب صحنه	تنظیمات متناسب با شرایط تصویربرداری قابل انتخاب است. "فیلمبرداری مطابق با صحنه (سوژه)" (صفحه 30) *نمایش این تنظیمات تنها در حالت ضبط دستی.
FOCUS	فوکوس را می توان به صورت دستی تنظیم کرد. "تنظیم دستی فوکوس" (صفحه 32) *نمایش این تنظیمات تنها در حالت ضبط دستی.
تنظیم روشنایی	روشنایی کلی صفحه نمایش را تنظیم کنید. "تنظیم روشنایی" (صفحه 33) *نمایش این تنظیمات تنها در حالت ضبط دستی.
توازن سفیدی	رنگ را متناسب با منبع نور تنظیم کنید. "تنظیم توازن سفیدی" (صفحه 34) *نمایش این تنظیمات تنها در حالت ضبط دستی.
جبران نور زمینه	اگر موضوع به دلیل نور پس زمینه تاریک باشد، تصویر را تصحیح می کند. "تنظیم خنثی کردن نور پس زمینه" (صفحه 35) *نمایش این تنظیمات تنها در حالت ضبط دستی.
تله ماکرو	امکان ضبط تصاویر نمای نزدیک را در هنگام استفاده از انتهای تله فوتوی زوم (T) فراهم می کند. "گرفتن نمای نزدیک" (صفحه 36) *نمایش این تنظیمات تنها در حالت ضبط دستی.

تنظیم	جزئیات
اولویت لمس AE/AF	به طور خودکار فوکوس و روشنایی را بر اساس چهره سوژه ها یا محیط انتخابی تنظیم می کند. "تصویبرداری شفاف از سوژه ها (اولویت لمس AE/AF)" (صفحه 39)
نور	نور را روشن/خاموش می کند. "نور" (صفحه 112)
افزایش دریافت نور	هنگام ضبط در مکانهای تاریک، موضوع را به طور خودکار روشن تر نشان می دهد. "افزایش دریافت نور" (صفحه 113)
حذف صدای باد	صدای ایجاد شده توسط باد را کاهش می دهد. "حذف صدای باد" (صفحه 113)
جلوه های انیمیشن	فیلمها را با جلوه های انیمیشن ضبط می کند. "ضبط با استفاده از جلوه های انیمیشن" (صفحه 37)
ضبط با وقفه	با تصویربرداری از صحنه های آهسته در مدت زمان طولانی و با فاصله زمانی می توانید تغییرات ایجاد شده در صحنه را مشاهده کنید. "ضبط با وقفه (ضبط با وقفه)" (صفحه 48)
ضبط خودکار	این عملکرد به دستگاه امکان می دهد تا با ردیابی تغییرات در حرکت سوژه (روشنایی) در کادر قرمز نمایش داده شده روی نمایشگر LCD، ضبط را بطور خودکار انجام دهد. "ضبط خودکار با تشخیص حرکات (ضبط خودکار)" (صفحه 50)
ضبط تاریخ/ساعت	می توانید فیلمها را با تاریخ و ساعت ضبط کنید. اگر می خواهید فایل را با نمایش ساعت و تاریخ ذخیره کنید، این گزینه را تنظیم کنید. (تاریخ و ساعت بعد از ضبط قابل حذف نمی باشند). "فیلمبرداری با تاریخ و زمان" (صفحه 53)
پنجره فرعی چهره	یک چهره ثبت شده را بزرگ می کند و در پنجره فرعی نشان می دهد. "ضبط به هنگام نمایش صحنه بزرگ شده از چهره انتخابی (پنجره فرعی چهره)" (صفحه 41)
شکار لبخند	به طور خودکار با شناسایی یک لبخند، یک تصویر ثابت می گیرد. "عکسبرداری خودکار از لبخند (شکار لبخند)" (صفحه 40)
نمایش لبخند/% نام	به گونه ای تنظیم می کند که هنگام شناسایی چهره ها، آیتم ها نشان داده شود. "تنظیم نمایش لبخند/% نام" (صفحه 45)
ثبت چهره	چهره افرادی را ثبت می کند که غالب اوقات توسط این دستگاه عکسبرداری می شوند. "اطلاعات جواز شخصی ثبت چهره انسان" (صفحه 43)
کیفیت ویدئو	تنظیم کیفیت فیلم. "کیفیت ویدئو" (صفحه 114)
بزرگنمایی	حداکثر نسبت زوم را تنظیم می کند. "بزرگنمایی" (صفحه 115)
ضبط بی وقفه (GZ-E245)	با تمام شدن فضای موجود در حافظه داخلی، ضبط بدون توقف در کارت SD ادامه می یابد. "ضبط بی وقفه (GZ-E245)" (صفحه 116)
میکروفن زوم	میکروفن زوم را تنظیم می کند. "میکروفن زوم" (صفحه 116)

## نور

نور را روشن/خاموش می کند.

تنظیم	جزئیات
خاموش	روشن نمی شود.
خودکار	اگر محیط تاریک باشد، به طور خودکار روشن می شود.
روشن	همواره روشن می شود.

## نمایش مورد

1 صفحه نمایش LCD را باز کنید.

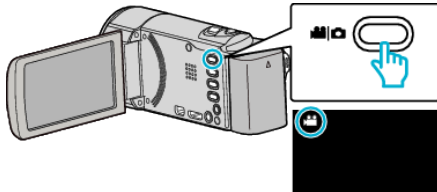

• بررسی کنید حالت ضبط باشد.

2 روی "MENU" ضربه بزنید.

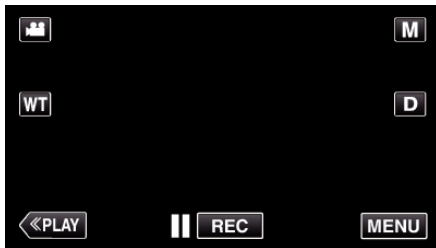

• منوی میانبر نمایش داده می شود.

3 بر روی "MENU" در منوی میانبر ضربه بزنید.

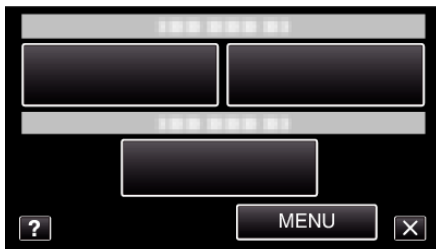

4 روی "نور" ضربه بزنید.



## انتخاب صحنه

تنظیمات متناسب با شرایط تصویربرداری قابل انتخاب است.  
جزئیات عملی  
"فیلمبرداری مطابق با صحنه (سوژه)" (صفحه 30)

## FOCUS

فوکوس را می توان به صورت دستی تنظیم کرد.  
جزئیات عملی  
"تنظیم دستی فوکوس" (صفحه 32)

## تنظیم روشنایی

روشنایی کلی صفحه نمایش را تنظیم کنید.  
جزئیات عملی  
"تنظیم روشنایی" (صفحه 33)

## توازن سفیدی

رنگ را متناسب با منبع نور تنظیم کنید.  
جزئیات عملی  
"تنظیم توازن سفیدی" (صفحه 34)

## جبران نور زمینه

اگر موضوع به دلیل نور پس زمینه تاریک باشد، تصویر را تصحیح می کند.  
جزئیات عملی  
"تنظیم خنثی کردن نور پس زمینه" (صفحه 35)

## تله ماکرو

امکان ضبط تصاویر نمای نزدیک را در هنگام استفاده از انتهای تله فوتوی زوم (T) فراهم می کند.  
جزئیات عملی  
"گرفتن نماهای نزدیک" (صفحه 36)

## اولویت لمس AE/AF

به طور خودکار فوکوس و روشنایی را بر اساس چهره سوژه ها یا محیط انتخابی تنظیم می کند.  
تصویربرداری شفاف از سوژه ها (اولویت لمس AE/AF) (صفحه 39)

حذف صدای باد

صدای ایجاد شده توسط باد را کاهش می دهد.

تنظیم	جزئیات
خاموش	عملکرد را غیرفعال می کند.
روشن	عملکرد را فعال می کند.

نمایش مورد

1 صفحه نمایش LCD را باز کنید.

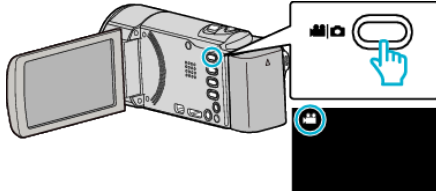

• بررسی کنید حالت ضبط باشد.

2 روی "MENU" ضربه بزنید.

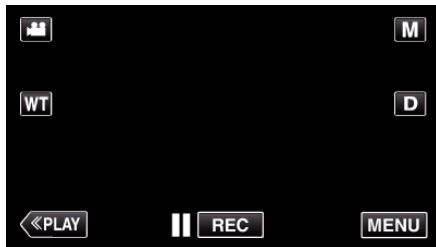

• منوی میانبر نمایش داده می شود.

3 بر روی "MENU" در منوی میانبر ضربه بزنید.

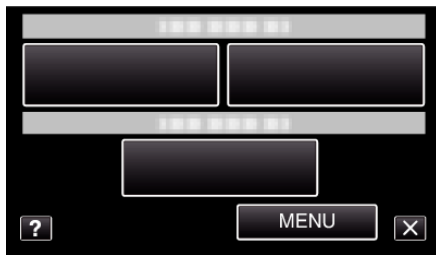

4 روی "حذف صدای باد" ضربه بزنید.



افزایش دریافت نور

هنگام ضبط در مکانهای تاریک، موضوع را به طور خودکار روشن تر نشان می دهد.

تنظیم	جزئیات
خاموش	عملکرد را غیرفعال می کند.
روشن	در تاریکی، صحنه را به صورت برقی روشن می کند.
شاتر آهسته خودکار	وقتی منظره تاریک است، جهت روشنایی بهتر سرعت شاتر را کاهش دهید.

نکته :

• هرچند "شاتر آهسته خودکار" منظره را بیش از "روشن" روشن می کند، حرکات شیئی ممکن است غیرطبیعی شود.

نمایش مورد

1 صفحه نمایش LCD را باز کنید.

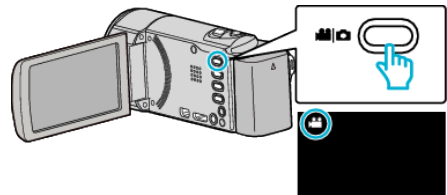

• بررسی کنید حالت ضبط باشد.

2 روی "MENU" ضربه بزنید.

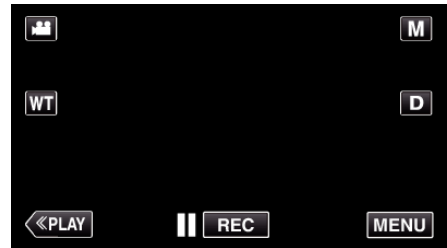

• منوی میانبر نمایش داده می شود.

3 بر روی "MENU" در منوی میانبر ضربه بزنید.

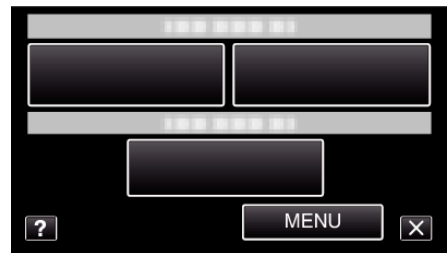

4 روی "افزایش دریافت نور" ضربه بزنید.



## کیفیت ویدئو

تنظیم کیفیت فیلم.

تنظیم	جزئیات
UXP	ضبط با بهترین کیفیت تصویر را فعال می کند. ● تنها برای دیسک های Blu-ray اعمال می شود. فیلم هایی که با کیفیت عالی تصویربرداری شده اند را نمی توان در DVD ذخیره کرد.
XP	ضبط با کیفیت بالای تصویر را فعال می کند.
SP	ضبط با کیفیت استاندارد را فعال می کند.
EP	قابلیت ضبط طولانی را فعال می کند.
SSW	ضبط با بهترین کیفیت تصویر را فعال می کند.
SEW	ضبط با بهترین کیفیت تصویر را فعال می کند.

## نکته :

- هنگام ضبط صحنه های با حرکت سریع یا صحنه های دارای تغییرات شگرفت در روشنایی، به منظور اجتناب از نویز (اختلال)، حالت "UXP" یا "XP" را انتخاب کنید.
- از یک BD writer (درايو خارجي Blu-ray) برای ذخیره فیلم های ضبط شده در حالت "UXP" استفاده کنید.
- شما می توانید "کیفیت ویدئو" دلخواه را با ضربه زدن بر روی آن در صفحه نمایش زمان باقیمانده ضبط تغییر دهید.

## نمایش مورد

1 صفحه نمایش LCD را باز کنید.

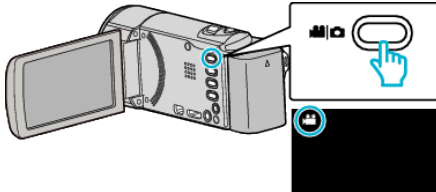

- بررسی کنید حالت ضبط باشد.

2 روی "MENU" ضربه بزنید.

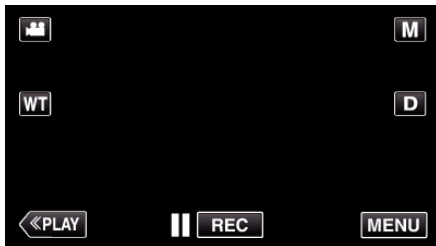

- منوی میانبر نمایش داده می شود.

3 بر روی "MENU" در منوی میانبر ضربه بزنید.

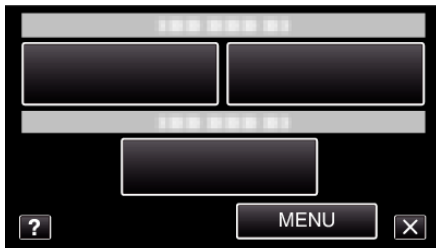

4 روی "کیفیت ویدئو" ضربه بزنید.

## جلوه های انیمیشن

فیلمها را با جلوه های انیمیشن ضبط می کند.

جزئیات عملی

"ضبط با استفاده از جلوه های انیمیشنی" (صفحه 37)

## ضبط با وقفه

با تصویربرداری از صحنه های آهسته در مدت زمان طولانی و با فاصله زمانی می توانید تغییرات ایجاد شده در صحنه را مشاهده کنید.

با این کار می توان برخی مشاهدات را نظیر باز شدن یک غنچه تسهیل کرد.

جزئیات عملی

"ضبط با وقفه (ضبط با وقفه)" (صفحه 48)

## ضبط خودکار

با ردیابی تغییرات در حرکت سوژه (روشنایی) در کادر قرمز نمایش داده شده روی نمایشگر LCD، ضبط را بطور خودکار شروع می کند.

جزئیات عملی

"ضبط خودکار با تشخیص حرکات (ضبط خودکار)" (صفحه 50)

## ضبط تاریخ/ساعت

می توانید فیلمها را با تاریخ و ساعت ضبط کنید.

اگر می خواهید فایل را با نمایش ساعت و تاریخ ذخیره کنید، این گزینه را تنظیم کنید.

(تاریخ و ساعت بعد از ضبط قابل حذف نمی باشند.)

جزئیات عملی

"فیلمبرداری با تاریخ و زمان" (صفحه 53)

## پنجره فرعی چهره

یک چهره ثبت شده را بزرگ می کند و در پنجره فرعی نشان می دهد.

جزئیات عملی

"ضبط به هنگام نمایش صحنه بزرگ شده از چهره انتخابی (پنجره فرعی چهره)" (صفحه 41)

## شکار لبخند

به طور خودکار با شناسایی یک لبخند، یک تصویر ثابت می گیرد.

جزئیات عملی

"عکسبرداری خودکار از لبخند (شکار لبخند)" (صفحه 40)

## نمایش لبخند%/نام

به گونه ای تنظیم می کند که هنگام شناسایی چهره ها، آیتم ها نشان داده شود.

جزئیات عملی

"تنظیم نمایش لبخند%/نام" (صفحه 45)

## ثبت چهره

چهره افرادی را ثبت می کند که غالب اوقات توسط این دستگاه عکسبرداری می شوند.

جزئیات عملی

"اطلاعات جواز شخصی ثبت چهره انسان" (صفحه 43)

بزرگنمایی

حداکثر نسبت زوم را تنظیم می کند.

تنظیم	جزئیات
40X	ضبط با زوم نوری 1-40 برابر را فعال می کند. در صورت عدم تمایل به زوم دیجیتال، این گزینه را تنظیم کنید.
80x/دیجیتال	ضبط با زوم نوری 1-40 برابر و زوم دیجیتال 41-80 برابر را فعال می کند.
200x/دیجیتال	ضبط با زوم نوری 1-40 برابر و زوم دیجیتال 41-200 برابر را فعال می کند.

نکته :

- هنگام استفاده از زوم دیجیتال، به دلیل بزرگنمایی دیجیتال تصویر دندان‌ه ای می شود.
- هنگامی که لرزشگیر تصویر خاموش یا روشن می شود، زاویه دید تغییر می کند.

نمایش مورد

1 صفحه نمایش LCD را باز کنید.

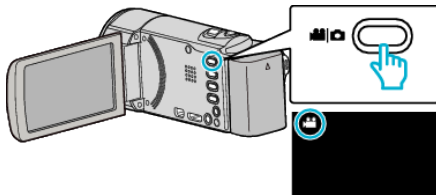

- بررسی کنید حالت ضبط باشد.

2 روی "MENU" ضربه بزنید.

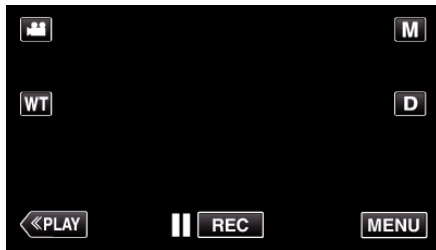

- منوی میانبر نمایش داده می شود.

3 بر روی "MENU" در منوی میانبر ضربه بزنید.

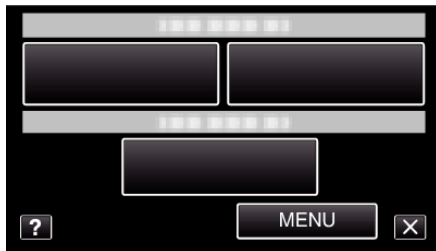

4 روی "بزرگنمایی" ضربه بزنید.



**ضبط بی وقفه (GZ-E245)**

با تمام شدن فضای موجود در حافظه داخلی، ضبط بدون توقف در کارت SD ادامه می یابد.

تنظیم	جزئیات
خاموش	رسانه ضبط را به صورت خودکار تغییر نمی دهد.
روشن	رسانه ضبط را به صورت خودکار تغییر می دهد.

نکته :

- اگر فضای کافی در کارت SD وجود نداشته باشد، امکان انجام ضبط بدون وقفه وجود نخواهد داشت.
  - اگر ضبط بی وقفه اجرا نشود، نشان داده می شود.
  - برای شروع مجدد ضبط بدون وقفه پس از تکمیل قسمت قبلی، لازم است که فیلم های بدون وقفه را با یکدیگر ترکیب کرده یا اطلاعات مربوط به ترکیب را از فیلم های بدون وقفه حذف کنید.
- "ترکیب فیلم های ضبط شده با استفاده از عملکرد ضبط بدون وقفه (GZ-E245)" (صفحه 68)

**میکروفن زوم**

میکروفن زوم را تنظیم می کند.

تنظیم	جزئیات
خاموش	میکروفن زوم را غیرفعال می کند.
روشن	صداها را در جهت یکسان با عملکرد زوم ضبط می کند.

**نمایش مورد**

1 صفحه نمایش LCD را باز کنید.

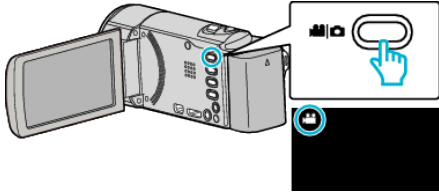

- بررسی کنید حالت ضبط باشد.

2 روی "MENU" ضربه بزنید.

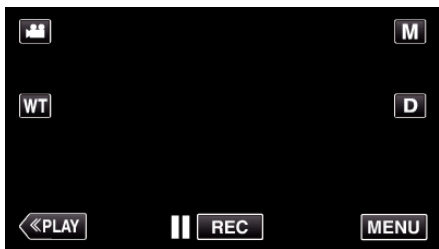

- منوی میانبر نمایش داده می شود.

3 بر روی "MENU" در منوی میانبر ضربه بزنید.

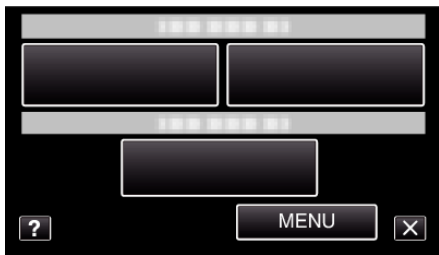

4 روی "میکروفن زوم" ضربه بزنید.



**نمایش مورد**

1 صفحه نمایش LCD را باز کنید.

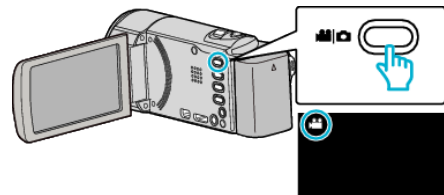

- بررسی کنید حالت ضبط باشد.

2 روی "MENU" ضربه بزنید.

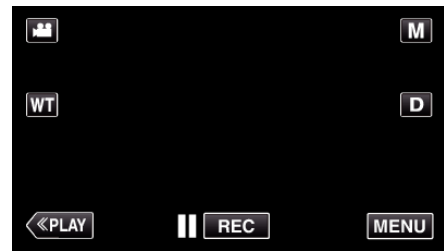

- منوی میانبر نمایش داده می شود.

3 بر روی "MENU" در منوی میانبر ضربه بزنید.

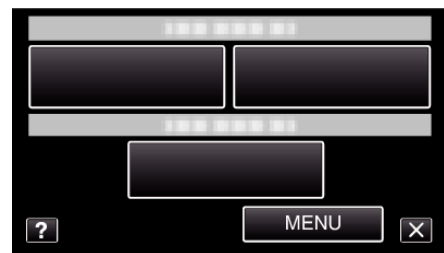

4 روی "ضبط بی وقفه" ضربه بزنید.



## منوی ضبط (تصویر ثابت)

شما می توانید تنظیمات مختلفی را نظیر روشنایی و توازن سفیدی برای تناسب با شیئی یا موضوع انجام دهید. همچنین می توانید تنظیماتی نظیر کیفیت و بهبود تصویر را تغییر دهید.

1 صفحه نمایش LCD را باز کنید.

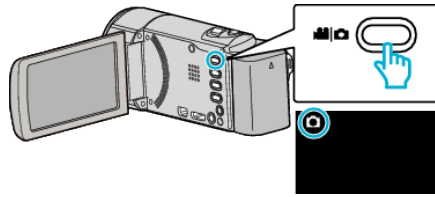

• بررسی کنید حالت ضبط باشد.

2 روی "MENU" ضربه بزنید.

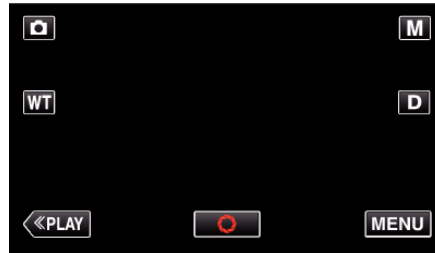

• منوی میانبر نمایش داده می شود.

3 بر روی "MENU" در منوی میانبر ضربه بزنید.

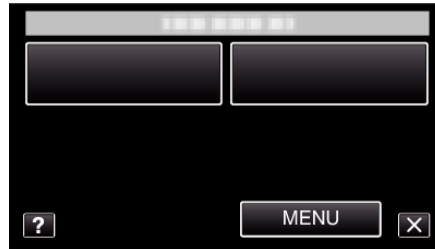

جزئیات	تنظیم
تنظیمات متناسب با شرایط تصویربرداری قابل انتخاب است. "فیلمبرداری مطابق با صحنه (سوژه)" (صفحه 30) *نمایش این تنظیمات تنها در حالت ضبط دستی.	انتخاب صحنه
فوکوس را می توان به صورت دستی تنظیم کرد. "تنظیم دستی فوکوس" (صفحه 32) *نمایش این تنظیمات تنها در حالت ضبط دستی.	FOCUS
روشنایی کلی صفحه نمایش را تنظیم کنید. "تنظیم روشنایی" (صفحه 33) *نمایش این تنظیمات تنها در حالت ضبط دستی.	تنظیم روشنایی
رنگ را متناسب با منبع نور تنظیم کنید. "تنظیم توازن سفیدی" (صفحه 34) *نمایش این تنظیمات تنها در حالت ضبط دستی.	توازن سفیدی
اگر موضوع به دلیل نور پس زمینه تاریک باشد، تصویر را تصحیح می کند. "تنظیم خنثی کردن نور پس زمینه" (صفحه 35) *نمایش این تنظیمات تنها در حالت ضبط دستی.	جبران نور زمینه

جزئیات	تنظیم
امکان ضبط تصاویر نمای نزدیک را در هنگام استفاده از انتهای تله فوتوی زوم (T) فراهم می کند. "گرفتن نماهای نزدیک" (صفحه 36) *نمایش این تنظیمات تنها در حالت ضبط دستی.	تله ماکرو
به طور خودکار فوکوس و روشنایی را بر اساس چهره سوژه ها یا محیط انتخابی تنظیم می کند. "تصویربرداری شفاف از سوژه ها (اولویت لمس AE/AF)" (صفحه 39)	اولویت لمس AE/AF
نور را روشن/خاموش می کند. "نور" (صفحه 119)	نور
از این قابلیت برای گرفتن عکسهای گروهی استفاده کنید. "عکسبرداری بصورت گروهی (تایمر خودکار)" (صفحه 51)	تایمر خودکار
هنگام ضبط در مکانهای تاریک، موضوع را به طور خودکار روشن تر نشان می دهد. "افزایش دریافت نور" (صفحه 120)	افزایش دریافت نور
این امکان فراهم می آورد تا با ردیابی تغییرات در روشنایی در کادر قرمز نمایش داده شده روی نمایشگر LCD، ضبط تصاویر ثابت بطور خودکار انجام شود. "ضبط خودکار با تشخیص حرکات (ضبط خودکار)" (صفحه 50)	ضبط خودکار
تنظیمات تصویربرداری پیوسته را می توان انجام داد. "حالت شاتر" (صفحه 121)	حالت شاتر
به طور خودکار با شناسایی یک لبخند، یک تصویر ثابت می گیرد. "عکسبرداری خودکار از لبخند (شکار لبخند)" (صفحه 40)	شکار لبخند
به گونه ای تنظیم می کند که هنگام شناسایی چهره ها، آیتم ها نشان داده شود. "تنظیم نمایش لبخند/نام" (صفحه 45)	نمایش لبخند/نام
چهره افرادی را ثبت می کند که غالب اوقات توسط این دستگاه عکسبرداری می شوند. "اطلاعات جواز شخصی ثبت چهره انسان" (صفحه 43)	ثبت چهره
اندازه تصویر (تعداد پیکسل ها) را برای تصاویر ثابت تنظیم می کند. "سایز تصویر" (صفحه 122)	سایز تصویر

نور

نور را روشن/خاموش می کند.

تنظیم	جزئیات
خاموش	روشن نمی شود.
خودکار	اگر محیط تاریک باشد، به طور خودکار روشن می شود.
روشن	همواره روشن می شود.

نمایش مورد

1 صفحه نمایش LCD را باز کنید.

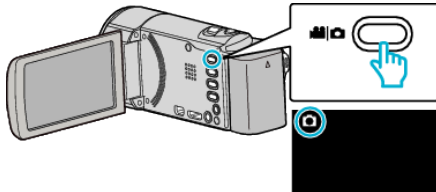

• بررسی کنید حالت ضبط باشد.

2 روی "MENU" ضربه بزنید.

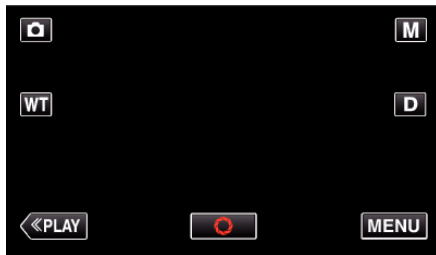

• منوی میانبر نمایش داده می شود.

3 بر روی "MENU" در منوی میانبر ضربه بزنید.



4 روی "نور" ضربه بزنید.



انتخاب صحنه

تنظیمات متناسب با شرایط تصویربرداری قابل انتخاب است.

جزئیات عملی

"فیلمبرداری مطابق با صحنه (سوژه)" (صفحه 30)

FOCUS

فوکوس را می توان به صورت دستی تنظیم کرد.

جزئیات عملی

"تنظیم دستی فوکوس" (صفحه 32)

تنظیم روشنایی

روشنایی کلی صفحه نمایش را تنظیم کنید.

جزئیات عملی

"تنظیم روشنایی" (صفحه 33)

توازن سفیدی

رنگ را متناسب با منبع نور تنظیم کنید.

جزئیات عملی

"تنظیم توازن سفیدی" (صفحه 34)

جبران نور زمینه

اگر موضوع به دلیل نور پس زمینه تاریک باشد، تصویر را تصحیح می کند.

جزئیات عملی

"تنظیم خنثی کردن نور پس زمینه" (صفحه 35)

تله ماکرو

امکان ضبط تصاویر نمای نزدیک را در هنگام استفاده از انتهای تله فوتوی زوم (T) فراهم می کند.

جزئیات عملی

"گرفتن نماهای نزدیک" (صفحه 36)

اولویت لمس AE/AF

به طور خودکار فوکوس و روشنایی را بر اساس چهره سوژه ها یا محیط انتخابی تنظیم می کند.

جزئیات عملی

"تصویربرداری شفاف از سوژه ها (اولویت لمس AE/AF)" (صفحه 39)

## تایمر خودکار

از این قابلیت برای گرفتن عکسهای گروهی استفاده کنید.  
جزئیات عملی  
"عکسبرداری بصورت گروهی (تایمر خودکار)" (صفحه 51)

## ضبط خودکار

با ردیابی تغییرات در حرکت سوژه (روشنایی) در کادر قرمز نمایش داده شده روی نمایشگر LCD، ضبط را بطور خودکار شروع می کند.  
جزئیات عملی  
"ضبط خودکار با تشخیص حرکات (ضبط خودکار)" (صفحه 50)

## افزایش دریافت نور

هنگام ضبط در مکانهای تاریک، موضوع را به طور خودکار روشن تر نشان می دهد.

تنظیم	جزئیات
خاموش	عملکرد را غیرفعال می کند.
روشن	در تاریکی، منظره را به صورت برقی روشن می کند.

## نکته :

- تنظیمات را می توان به صورت جداگانه برای فیلمها انجام داد.  
"افزایش دریافت نور (فیلم)" (صفحه 113)

## نمایش مورد

1 صفحه نمایش LCD را باز کنید.

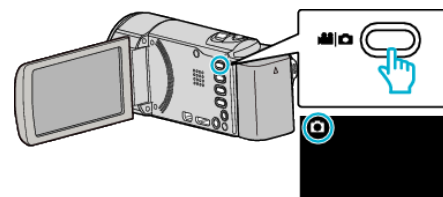

- بررسی کنید حالت ضبط باشد.

2 روی "MENU" ضربه بزنید.

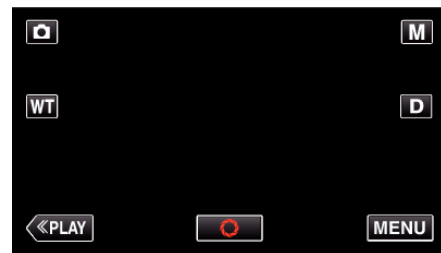

- منوی میانبر نمایش داده می شود.

3 بر روی "MENU" در منوی میانبر ضربه بزنید.

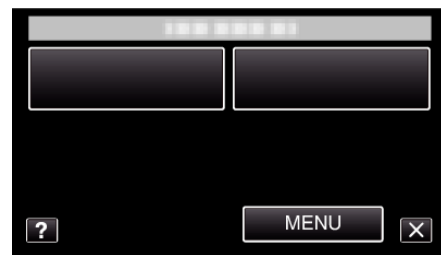

4 روی "افزایش دریافت نور" ضربه بزنید.



**شکار لبخند**

به طور خودکار با شناسایی یک لبخند، یک تصویر ثابت می گیرد. جزئیات عملی “عکسبرداری خودکار از لبخند (شکار لبخند)” (صفحه 40)

**نمایش لبخند%/نام**

به گونه ای تنظیم می کند که هنگام شناسایی چهره ها، آیتم ها نشان داده شود. جزئیات عملی “تنظیم نمایش لبخند%/نام” (صفحه 45)

**ثبت چهره**

چهره افرادی را ثبت می کند که غالب اوقات توسط این دستگاه عکسبرداری می شوند. جزئیات عملی “اطلاعات جواز شخصی ثبت چهره انسان” (صفحه 43)

**حالت شاتر**

تنظیمات تصویربرداری پیوسته را می توان انجام داد.

تنظیم	جزئیات
ضبط یک تصویر	یک تصویر ثابت می گیرد.
عکاسی پیوسته	در حالی که دکمه تصویر فوری فشار داده شده است، تصاویر ثابت را به طور پیوسته ضبط می کند.

**نکته :**

- ممکن است بعضی از کارتهای SD از تصویربرداری پیوسته پشتیبانی نکنند.
- سرعت تصویربرداری پیوسته در صورت استفاده مرتب از این قابلیت، کاهش می یابد.

**نمایش مورد**

1 صفحه نمایش LCD را باز کنید.

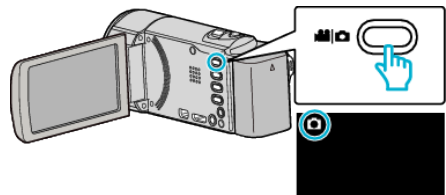

- بررسی کنید حالت ضبط باشد.

2 روی “MENU” ضربه بزنید.

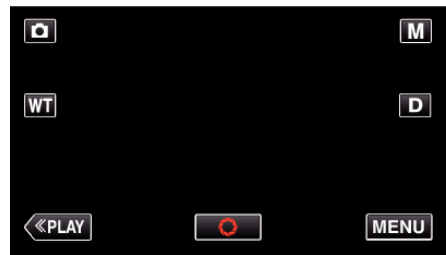

- منوی میانبر نمایش داده می شود.

3 بر روی “MENU” در منوی میانبر ضربه بزنید.



4 روی “حالت شاتر” ضربه بزنید.



سایز تصویر

اندازه تصویر (تعداد پیکسل ها) را برای تصاویر ثابت تنظیم می کند.

جزئیات	تنظیم
عکسبرداری از تصاویر ثابت را با نسبت تصویر 16:9 انجام می دهد. • حاشیه های تصویر ضبط شده با نسبت تصویر 16:9 ممکن است در هنگام چاپ برش خورده باشد.	(2M)1080×1920
عکسبرداری از تصاویر ثابت را با نسبت تصویر 4:3 انجام می دهد.	(1.5M)1080×1440 (0.3M)480×640

نمایش مورد

1 صفحه نمایش LCD را باز کنید.

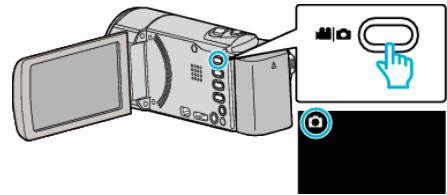

• بررسی کنید حالت ضبط باشد.

2 روی "MENU" ضربه بزنید.

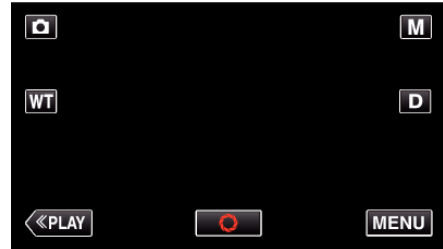

• منوی میانبر نمایش داده می شود.

3 بر روی "MENU" در منوی میانبر ضربه بزنید.

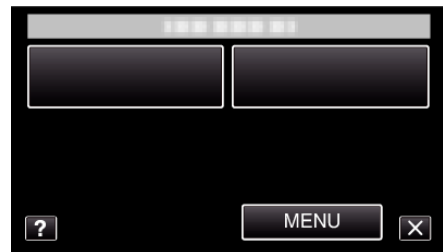

4 روی "سایز تصویر" ضربه بزنید.



## منوی پخش (فیلم)

شما می توانید فیلمها را حذف کرده یا فیلم خاصی را جستجو کنید.

1 صفحه نمایش LCD را باز کنید.

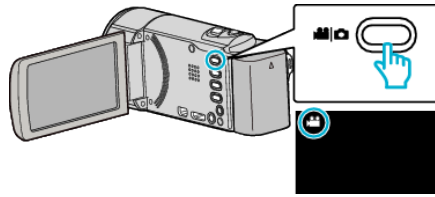

• بررسی کنید حالت ضبط باشد.

2 برای انتخاب حالت پخش روی "PLAY" << ضربه بزنید.

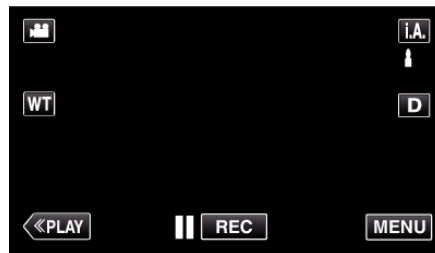

• با هر ضربه، حالت بین ضبط و پخش تغییر می کند.

3 روی "MENU" ضربه بزنید.

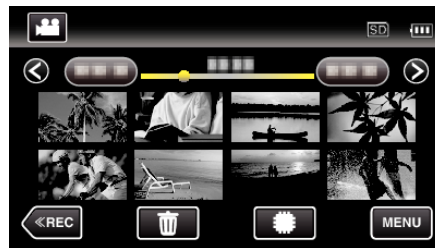

تنظیم	جزئیات
تاریخ جستجو	شما می توانید فیلمها یا تصاویر ثابت را بر اساس تاریخ ضبط جستجو کنید. "جستجوی یک تصویر ثابت/فیلم خاص بر اساس تاریخ" (صفحه 61)
نمایش تاریخ/ساعت	تاریخ و زمان ضبط را در طول پخش فیلم نمایش می دهد. "نمایش تاریخ/ساعت" (صفحه 124)
پخش چکیده	خلاصه ای از فیلمهای ضبط شده را پخش می کند. "بررسی سریع محتوی فیلم (پخش خلاصه)" (صفحه 58)
لیست پخش	فهرستهای پختی را که ایجاد کرده اید، پخش کنید. "پخش فهرستهای پخش" (صفحه 64)
ویرایش لیست پخش	فهرست پخش را ایجاد یا ویرایش می کند. "ایجاد فهرست پخش از فایل های انتخاب شده" (صفحه 72) "ایجاد فهرست پخش بر اساس تاریخ" (صفحه 73) "ویرایش فهرست پخش" (صفحه 74)
محافظت / لغو	فایلها را از حذف شدن تصادفی محافظت می کند. "حفاظت از/برداشتن حفاظت از فایل نمایش داده شده فعلی" (صفحه 66) "حفاظت/برداشتن حفاظت از فایل های انتخابی" (صفحه 67)
کپی (GZ-E245)	فایل ها را از حافظه داخلی به یک کارت SD کپی می کند. "کپی کردن فایل ها به یک کارت SD (GZ-E245)" (صفحه 96)
انتقال (GZ-E245)	فایل ها را از حافظه داخلی به یک کارت SD انتقال می دهد. "انتقال فایل ها به یک کارت SD (GZ-E245)" (صفحه 97)
برش	بخش مورد نیاز از فیلم را انتخاب کرده و آن را به عنوان یک فایل جدید ذخیره کنید. "انتخاب یک قسمت مورد نظر از فیلم (برش)" (صفحه 69)
تنظیمات آپلود	بخشی از یک فیلم ضبط شده (حداکثر 15 دقیقه) را برای بارگذاری در YouTube ذخیره کنید. "تنظیمات آپلود" (صفحه 124)
پخش فایل دیگر	فیلمهایی را با اطلاعات ناقص مدیریت پخش می کند. "پخش فیلمی با اطلاعات ناقص مدیریت" (صفحه 59)

فیلم هایی که بر روی دو رسانه جداگانه ضبط می شوند در حالی که "ضبط بی وقفه" در منوی ضبط فیلم فعال شده است، می توانند با یکدیگر ترکیب شده و به یک فیلم تکی تبدیل شوند. "ترکیب فیلم های ضبط شده با استفاده از عملکرد ضبط بدون وقفه (GZ-E245)" (صفحه 68)	کنترل ضبط بی وقفه (GZ-E245)
صداهایی با فرکانس پایین یا بالا تولید می کند که در طول ضبط قابل ضبط نیست و با کیفیت صدایی نزدیک به صدای اصلی پخش می کند. "K2 TECHNOLOGY" (صفحه 125)	K2 TECHNOLOGY

## تاریخ جستجو

صفحه فهرست فیلم را مطابق با تاریخ ضبط باریک می کند.  
جزئیات عملی

"جستجوی یک تصویر ثابت/فیلم خاص بر اساس تاریخ" (صفحه 61)

## پخش چکیده

خلاصه ای از فیلمهای ضبط شده را پخش می کند.  
جزئیات عملی

"بررسی سریع محتوی فیلم (پخش خلاصه)" (صفحه 58)

## نمایش تاریخ/ساعت

انتخاب کنید آیا تاریخ و زمان ضبط در طول پخش فیلم نمایش داده شود یا خیر.

تنظیم	جزئیات
خاموش	تاریخ و زمان را در طول پخش نشان نمی دهد.
روشن	تاریخ و زمان ضبط را در طول پخش نمایش می دهد.

## لیست پخش

فهرستهای پخش را که ایجاد کرده اید، پخش کنید.  
جزئیات عملی

"پخش فهرستهای پخش" (صفحه 64)

## ویرایش لیست پخش

فهرستی را که فیلمهای مورد علاقه شما در آن مرتب شده است، فهرست پخش می نامند.  
با ایجاد یک فهرست پخش، می توانید فیلمهای مورد علاقه خود را به ترتیب دلخواه پخش کنید.  
حتی پس از اختصاص فیلم به یک فهرست پخش، نام اصلی آن تغییر نمی کند.  
جزئیات عملی

"ایجاد فهرست پخش از فایل های انتخاب شده" (صفحه 72)

"ایجاد فهرست پخش بر اساس تاریخ" (صفحه 73)

"ویرایش فهرست پخش" (صفحه 74)

## نمایش مورد

1 صفحه نمایش LCD را باز کنید.

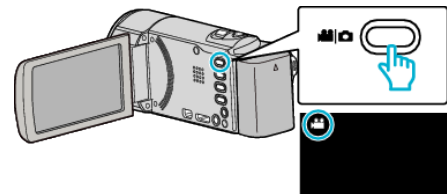

• بررسی کنید حالت ضبط روشن باشد.

2 برای انتخاب حالت پخش روی "PLAY" << ضربه بزنید.

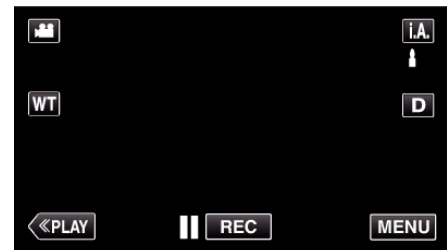

3 روی "MENU" ضربه بزنید.

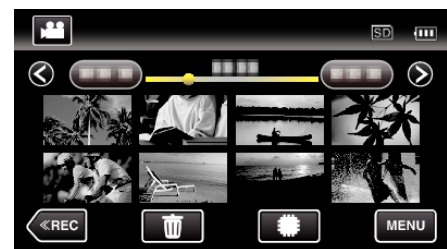

4 روی "نمایش تاریخ/ساعت" ضربه بزنید.



## محافظت / لغو

فایلها را از حذف شدن تصادفی محافظت می کند.  
جزئیات عملی

"حفاظت از/برداشتن حفاظت از فایل نمایش داده شده فعلی" (صفحه 66)

"حفاظت/برداشتن حفاظت از فایل های انتخابی" (صفحه 67)

## کپی (GZ-E245)

فایل ها را از حافظه داخلی به یک کارت SD کپی می کند.  
جزئیات عملی

"کپی کردن فایل ها به یک کارت SD (GZ-E245)" (صفحه 96)

## انتقال (GZ-E245)

فایل ها را از حافظه داخلی به یک کارت SD انتقال می دهد.  
جزئیات عملی

"انتقال فایل ها به یک کارت SD (GZ-E245)" (صفحه 97)

## برش

بخش مورد نیاز از فیلم را انتخاب کرده و آن را به عنوان یک فایل جدید ذخیره کنید.  
جزئیات عملی

"انتخاب یک قسمت مورد نظر از فیلم (برش)" (صفحه 69)

## تنظیمات آپلود

بخشی از یک فیلم ضبط شده (حداکثر 15 دقیقه) را برای بارگذاری در YouTube ذخیره کنید.  
جزئیات عملی

"فیلمبرداری برای بارگذاری در YouTube" (صفحه 70)

## پخش فایل دیگر

فیلمهایی را با اطلاعات ناقص مدیریت پخش می کند.  
جزئیات عملی

"پخش فیلمی با اطلاعات ناقص مدیریت" (صفحه 59)

## کنترل ضبط بی وقفه (GZ-E245)

فیلم هایی که بر روی دو رسانه جداگانه ضبط می شوند در حالی که "ضبط بی وقفه" در منوی ضبط فیلم فعال شده است، می توانند با یکدیگر ترکیب شده و به یک فیلم تکی تبدیل شوند.  
جزئیات عملی

"ترکیب فیلم های ضبط شده با استفاده از عملکرد ضبط بدون وقفه (GZ-E245)" (صفحه 68)

## K2 TECHNOLOGY

صداهایی با فرکانس پایین یا بالا تولید می کنند که در طول ضبط قابل ضبط نیست و با کیفیت صدایی نزدیک به صدای اصلی پخش می کنند.

تنظیم	جزئیات
خاموش	K2 TECHNOLOGY را غیرفعال می کند.
روشن	K2 TECHNOLOGY را فعال می کند.

### نمایش مورد

1 صفحه نمایش LCD را باز کنید.

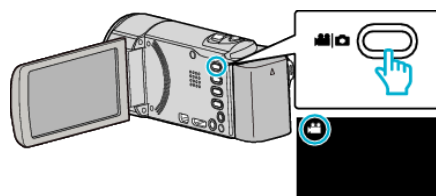

• بررسی کنید حالت ضبط باشد.

2 برای انتخاب حالت پخش روی "PLAY" << ضربه بزنید.



3 روی "MENU" ضربه بزنید.

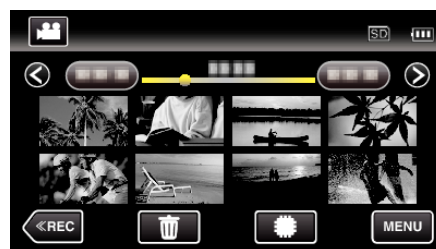

4 روی "K2 TECHNOLOGY" ضربه بزنید.



## منوی پخش (تصویر ثابت)

شما می توانید تصاویر را حذف کرده یا تصویر خاصی را جستجو کنید.

1 صفحه نمایش LCD را باز کنید.

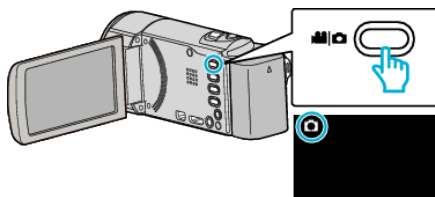

• بررسی کنید حالت ضبط باشد.

2 برای انتخاب حالت پخش روی "PLAY" << ضربه بزنید.

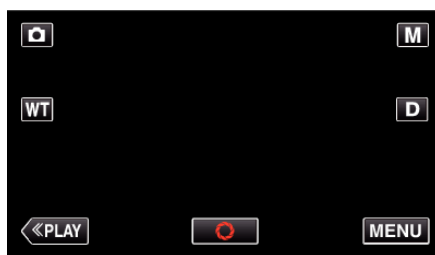

• با هر ضربه، حالت بین ضبط و پخش تغییر می کند.

3 روی "MENU" ضربه بزنید.



جزئیات	تنظیم
شما می توانید فیلمها یا تصاویر ثابت را بر اساس تاریخ ضبط جستجو کنید. "جستجوی یک تصویر ثابت/فیلم خاص بر اساس تاریخ" (صفحه 61)	تاریخ جستجو
افک های انتقال را در پخش نمایش اسلاید فعال می کند. "جلوه نمایش اسلاید" (صفحه 127)	جلوه نمایش اسلاید
فایلهای را از حذف شدن تصادفی محافظت می کند. "حفاظت از/برداشتن حفاظت از فایل نمایش داده شده فعلی" (صفحه 66) "حفاظت/برداشتن حفاظت از فایلهای انتخابی" (صفحه 67)	محافظت / لغو
فایل ها را از حافظه داخلی به یک کارت SD کپی می کند. "کپی کردن فایل ها به یک کارت SD (GZ-E245)" (صفحه 96)	کپی (GZ-E245)
فایل ها را از حافظه داخلی به یک کارت SD انتقال می دهد. "انتقال فایل ها به یک کارت SD (GZ-E245)" (صفحه 97)	انتقال (GZ-E245)

## تاریخ جستجو

صفحه فهرست تصویر ثابت را مطابق با تاریخ ضبط باریک می کند.

جزئیات عملی

"جستجوی یک تصویر ثابت/فیلم خاص بر اساس تاریخ" (صفحه 61)

**محافظت / لغو**

فایلها را از حذف شدن تصادفی محافظت می کند.

جزئیات عملی

”حفاظت از/برداشتن حفاظت از فایل نمایش داده شده فعلی“ (صفحه 66)

”حفاظت/برداشتن حفاظت از فایلهای انتخابی“ (صفحه 67)

**کپی (GZ-E245)**

فایل ها را از حافظه داخلی به یک کارت SD کپی می کند.

جزئیات عملی

”کپی کردن فایل ها به یک کارت SD (GZ-E245)“ (صفحه 96)

**انتقال (GZ-E245)**

فایل ها را از حافظه داخلی به یک کارت SD انتقال می دهد.

جزئیات عملی

”انتقال فایل ها به یک کارت SD (GZ-E245)“ (صفحه 97)

**جلوه نمایش اسلاید**

افک های انتقال را در پخش نمایش اسلاید فعال می کند.

تنظیم	جزئیات
اسلاید	صفحه نمایش را با حرکت از راست به چپ تغییر می دهد.
پرده	صفحه نمایش را به وسیله تقسیم به نوارهای عمودی تغییر می دهد.
شطرنجی	صفحه نمایش را با تغییر توسط الگوی شطرنجی عوض می کند.
تصادفی	صفحه نمایش را با یک افکت تصادفی از اسلاید، ”پرده“ و ”شطرنجی“ عوض می کند.

**نکته :**

- هنگامی که تصاویر ثابت در دستگاه های خارجی (همچون درایورهای دیسک سخت خارجی USB) پخش می شوند، جلوه های نمایش اسلاید موجود نیست.

**نمایش مورد**

1 صفحه نمایش LCD را باز کنید.

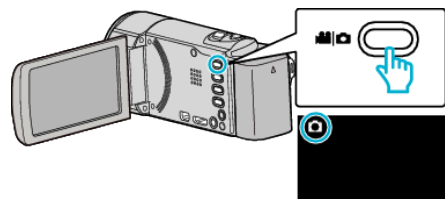

- بررسی کنید حالت ضبط باشد.

2 برای انتخاب حالت پخش روی ”PLAY“>> ضربه بزنید.

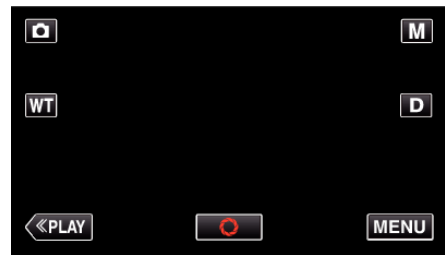

3 روی ”MENU“ ضربه بزنید.

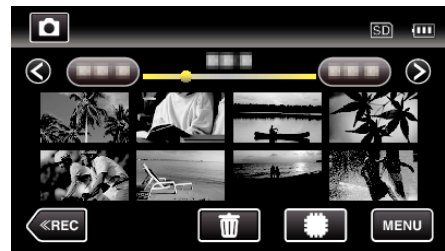

4 روی ”جلوه نمایش اسلاید“ ضربه بزنید.



## منوی مشترک

1 روی "MENU" ضربه بزنید.

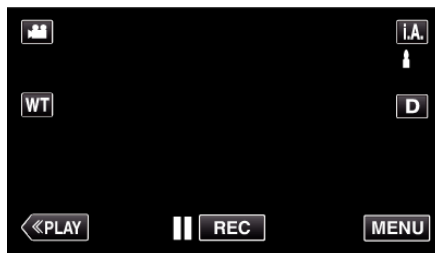

• هنگام ورود از حالت ضبط، به محض نمایش منوی میانبر، روی "MENU" دوباره ضربه بزنید.

2 روی "⚙️" ضربه بزنید.



جزئیات	تنظیم
ساعت فعلی را مجدداً تنظیم می کند یا در صورت استفاده از دستگاه در کشورهای دیگر روی ساعت محلی تنظیم می کند. "تنظیمات ساعت" (صفحه 18) "تنظیم ساعت با زمان محلی در هنگام سفر" (صفحه 21) "تنظیم ساعت تابستانی" (صفحه 22)	تنظیم ساعت
ترتیب قالب نمایش سال، ماه، روز و ساعت (24 ساعته/12 ساعته) را تعیین می کند. "انتخاب نمایش تاریخ" (صفحه 130)	انتخاب نمایش تاریخ
زبان روی صفحه نمایش را می توانید تغییر دهید. "تغییر زبان صفحه نمایش" (صفحه 20)	LANGUAGE
روشنایی صفحه نمایش LCD را تنظیم می کند. "روشنایی مانیتور" (صفحه 130)	روشنایی مانیتور
رسانه ضبط/پخش را برای فیلمها تعیین می کند. "رسانه ضبط برای ویدیو (GZ-E245)" (صفحه 131)	رسانه ضبط برای ویدیو (GZ-E245)
رسانه ضبط/پخش را برای تصاویر ثابت تعیین می کند. "رسانه ضبط برای تصویر (GZ-E245)" (صفحه 131)	رسانه ضبط برای تصویر (GZ-E245)
صداها را عملیاتی را فعال یا غیرفعال می کند. "صدای عملکرد" (صفحه 132)	صدای عملکرد
حالت بیصدا (Silent mode) را تنظیم می نماید که در آن صدای عملکردها خاموش و روشنایی صفحه نمایشگر کاهش داده می شود. "حالت بی صدا" (صفحه 132)	حالت بی صدا
با این تنظیم، از وضعیت فراموش شدن خاموش کردن دوربین جلوگیری می کند. "خاموشی خودکار" (صفحه 133)	خاموشی خودکار
ظرف مدت 5 دقیقه پس از بسته شدن صفحه نمایش LCD، مصرف برق را تا 1/3 میزان مصرف زمان ضبط کاهش می دهد. "ری استارت سریع" (صفحه 133)	ری استارت سریع
قابلیتهای ویژه این دستگاه را به شکل خلاصه معرفی می کند. "حالت نمایشی" (صفحه 134)	حالت نمایشی

جزئیات	تنظیم
موقعیت واکنش دکمه‌ها بر روی صفحه لمسی را تنظیم می‌کند. "تنظیم صفحه لمسی" (صفحه 134)	تنظیم صفحه لمسی
آیکونها و تاریخ/ساعت را روی صفحه تلویزیون نشان می‌دهد. "نمایش روی تلویزیون" (صفحه 135)	نمایش روی تلویزیون
نسبت تصویر (16:9 یا 4:3) را متناسب با تلویزیون مورد استفاده تعیین می‌کند. "خروجی ویدئو" (صفحه 136)	خروجی ویدئو
تعریف خروجی ویدئوی رابط HDMI mini را تنظیم می‌کند. "خروجی HDMI" (صفحه 136)	خروجی HDMI
وقتی تلویزیون و این دستگاه با استفاده از رابط HDMI mini به هم وصل شده‌اند، عملیات پیوند یافته را روشن/خاموش می‌کند. "کنترل HDMI" (صفحه 137)	کنترل HDMI
تمام تنظیمات را به مقادیر پیش فرض باز می‌گرداند. "پیش تنظیم کارخانه" (صفحه 137)	پیش تنظیم کارخانه
عملکردهای این دستگاه را به جدیدترین نسخه ارتقاء می‌دهد. "بروزرسانی" (صفحه 137)	بروزرسانی
تمام فایل‌های حافظه داخلی را حذف می‌کند. "فرمت حافظه داخلی (GZ-E245)" (صفحه 138)	فرمت حافظه داخلی (GZ-E245)
تمام فایل‌های روی کارت SD را حذف می‌کند. "فرمت کارت حافظه SD" (صفحه 138)	فرمت کارت حافظه SD
این فرآیند را در هنگام دور انداختن دستگاه یا واگذاری آن به شخص دیگر انجام دهید. "حذف تمام اطلاعات (GZ-E245)" (صفحه 139)	حذف تمام اطلاعات (GZ-E245)

## روشنایی مانیتور

روشنایی صفحه نمایش LCD را تنظیم می کند.

تنظیم	جزئیات
خودکار	هنگام استفاده در محیط سرباز، روشنایی را به طور خودکار روی "4" و هنگام استفاده در محیطهای سربسته روی "3" تنظیم می کند.
4	پس زمینه صفحه نمایش را بدون توجه به شرایط محیطی روشن می کند.
3	روشنایی را روی میزان استاندارد تنظیم می کند.
2	پس زمینه صفحه نمایش را بدون توجه به شرایط محیطی تاریک می کند.
1	روی روشنایی کم تنظیم می کند. با این انتخاب به افزایش عمر باتری کمک می شود.

## تنظیم روشنایی مانیتور

1 روی "MENU" ضربه بزنید.

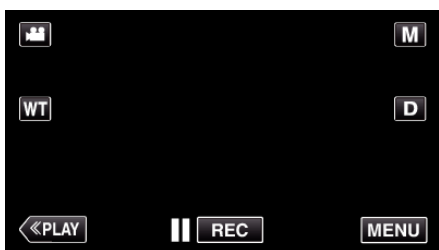

• هنگام ورود از حالت ضبط، به محض نمایش منوی میانه، روی "MENU" دوباره ضربه بزنید.

2 روی "⚙️" ضربه بزنید.



3 روی "روشنایی مانیتور" ضربه بزنید.



4 روی روشنایی دلخواه مانیتور ضربه بزنید.



• برای انتخاب بیشتر روی  $\wedge$  یا  $\vee$  ضربه بزنید تا به بالا یا پایین حرکت کند.

## تنظیم ساعت

ساعت فعلی را مجدداً تنظیم می کند یا در صورت استفاده از دستگاه در کشورهای دیگر روی ساعت محلی تنظیم می کند.

جزئیات عملی "تنظیمات ساعت" (صفحه 18)

"تنظیم ساعت با زمان محلی در هنگام سفر" (صفحه 21)

"تنظیم ساعت تابستانی" (صفحه 22)

## انتخاب نمایش تاریخ

ترتیب قالب نمایش سال، ماه، روز و ساعت (24 ساعته/12 ساعته) را تعیین می کند.

1 روی "MENU" ضربه بزنید.

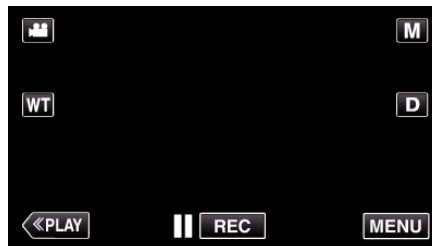

• هنگام ورود از حالت ضبط، به محض نمایش منوی میانه، روی "MENU" دوباره ضربه بزنید.

2 روی "⚙️" ضربه بزنید.

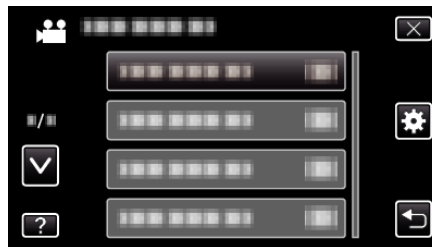

3 روی "انتخاب نمایش تاریخ" ضربه بزنید.



4 برای تنظیم نوع نمایش تاریخ و ساعت ضربه بزنید.



• برای نمایش تاریخ، روی هر قالبی از "year.month.day"، "month.day.year" و "day.month.year" تنظیم کنید.

• برای نمایش ساعت، روی هر قالبی از "12h" و "24h" تنظیم کنید.

• برای تغییر سبک نمایش، به  $\wedge$  یا  $\vee$  ضربه بزنید.

• بعد از تنظیم، روی "تنظیم" ضربه بزنید.

## LANGUAGE

زبان روی صفحه نمایش را می توانید تغییر دهید.

جزئیات عملی

"تغییر زبان صفحه نمایش" (صفحه 20)

رسانه ضبط برای تصویر (GZ-E245)

رسانه ضبط/پخش را برای تصاویر ثابت تعیین می کند.

تنظیم	جزئیات
حافظه داخلی	تصاویر ثابت را روی حافظه داخلی این دستگاه ضبط می کند.
کارت SD	تصاویر ثابت را روی کارت SD ضبط می کند.

نمایش مورد

1 روی "MENU" ضربه بزنید.

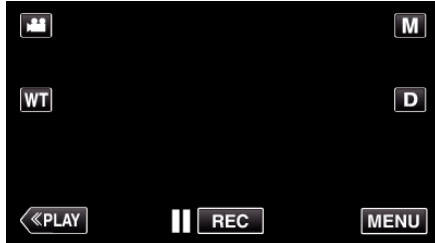

• هنگام ورود از حالت ضبط، به محض نمایش منوی میانبر، روی "MENU" دوباره ضربه بزنید.

2 روی "⚙️" ضربه بزنید.

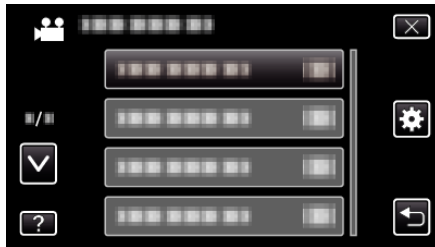

3 روی "رسانه ضبط برای تصویر" ضربه بزنید.



رسانه ضبط برای ویدیو (GZ-E245)

رسانه ضبط/پخش را برای فیلمها تعیین می کند.

تنظیم	جزئیات
حافظه داخلی	فیلم ها را روی حافظه داخلی این دستگاه ضبط می کند.
کارت SD	فیلمها را روی کارت SD ضبط می کند.

نمایش مورد

1 روی "MENU" ضربه بزنید.

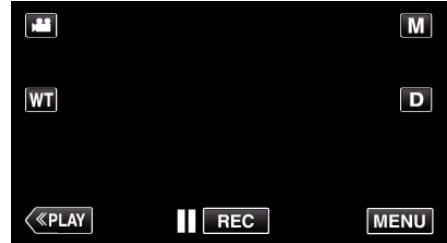

• هنگام ورود از حالت ضبط، به محض نمایش منوی میانبر، روی "MENU" دوباره ضربه بزنید.

2 روی "⚙️" ضربه بزنید.

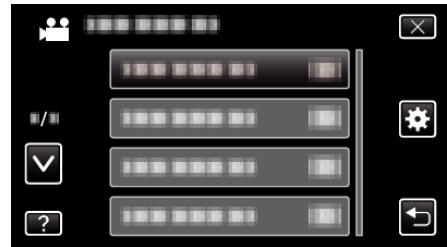

3 روی "رسانه ضبط برای ویدیو" ضربه بزنید.



## حالت بی صدا

حین استفاده از حالت بیصدا، نمایشگر LCD تاری می شود و صداهای عملکردها پخش نخواهند شد. از این حالت برای ضبط آرام و بیصدا در محیط های تاریک مانند صحنه اجرای نمایش یا تئاتر استفاده نمایید.

تنظیم	جزئیات
خاموش	حالت بیصدا را غیرفعال می کند.
روشن	حالت بیصدا را فعال می کند.

## نمایش مورد

1 روی "MENU" ضربه بزنید.

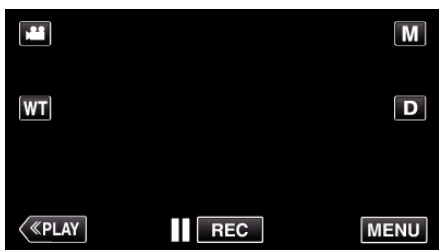

• هنگام ورود از حالت ضبط، به محض نمایش منوی میانه، روی "MENU" دوباره ضربه بزنید.

2 روی "⚙️" ضربه بزنید.

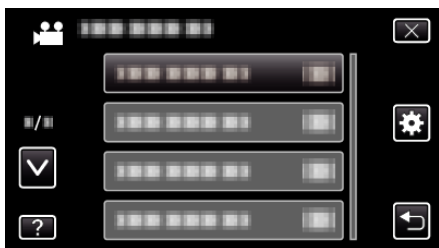

3 روی "حالت بی صدا" ضربه بزنید.



## صدای عملکرد

صداهای عملیاتی را فعال یا غیرفعال می کند.

تنظیم	جزئیات
خاموش	صداهای عملیاتی را قطع می کند.
روشن	صداهای عملیاتی را فعال می کند.

## نمایش مورد

1 روی "MENU" ضربه بزنید.

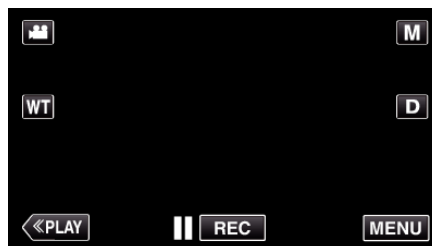

• هنگام ورود از حالت ضبط، به محض نمایش منوی میانه، روی "MENU" دوباره ضربه بزنید.

2 روی "⚙️" ضربه بزنید.



3 روی "صدای عملکرد" ضربه بزنید.



## نکته :

- در صورت تنظیم "حالت بی صدا" روی "روشن" نشان داده می شود.
- همچنین از طریق دکمه SILENT روی این دستگاه نیز می توانید حالت بیصدا را فعال نمایید.
- "فیلمبرداری در حالت خودکار" (صفحه 25)
- در حالت بیصدا، به سبب تارشدن صفحه ممکن است مشاهده صفحه نمایش LCD مشکل باشد. جهت ضبط نرمال، "حالت بی صدا" را بر روی "خاموش" تنظیم نمایید.
- در حالت پخش، روشنایی صفحه شبیه به همان حالت معمول باقی می ماند. با این حال، صداهای عملکردها و پخش شنیده نخواهند شد.
- هنگام اتصال به دستگاه های خارجی مانند رایانه یا BD writer از طریق USB، "حالت بی صدا" به طور موقت غیرفعال می گردد.

ری استارت سریع

در صورت باز شدن دوباره صفحه نمایش LCD ظرف مدت 5 دقیقه، امکان روشن شدن سریع دوربین را فراهم می کند.

تنظیم	جزئیات
خاموش	عملکرد را غیرفعال می کند.
روشن	در صورت باز شدن دوباره صفحه نمایش LCD ظرف مدت 5 دقیقه، امکان روشن شدن سریع دوربین را فراهم می کند.

نکته :

- مصرف برق در مدت 5 دقیقه بعد از بسته شدن مانیتور LCD کاهش می یابد.

نمایش مورد

1 روی "MENU" ضربه بزنید.

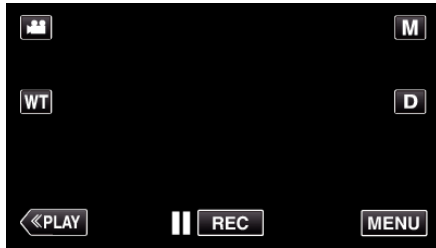

- هنگام ورود از حالت ضبط، به محض نمایش منوی میانبر، روی "MENU" دوباره ضربه بزنید.

2 روی "⚙️" ضربه بزنید.

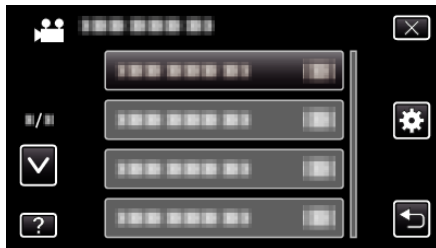

3 روی "ری استارت سریع" ضربه بزنید.



- مصرف برق در مدت 5 دقیقه بعد از بسته شدن مانیتور LCD کاهش می یابد.

خاموشی خودکار

با این تنظیم، از وضعیت فراموش شدن خاموش کردن دوربین جلوگیری می کند.

تنظیم	جزئیات
خاموش	دستگاه حتی در صورتی که به مدت 5 دقیقه از آن استفاده نشود، خاموش نمی شود.
روشن	در صورتی که به مدت 5 دقیقه از دستگاه استفاده نشود، آن را به طور خودکار خاموش می کند.

نکته :

- هنگام استفاده از باتری در صورتی که به مدت 5 دقیقه از دستگاه استفاده نشود، آن را به طور خودکار خاموش می کند.
- هنگام استفاده از آداپتور برق متناوب، دوربین وارد حالت آماده به کار می شود.

نمایش مورد

1 روی "MENU" ضربه بزنید.

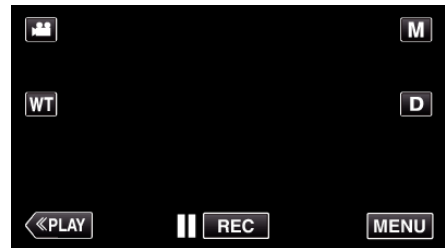

- هنگام ورود از حالت ضبط، به محض نمایش منوی میانبر، روی "MENU" دوباره ضربه بزنید.

2 روی "⚙️" ضربه بزنید.

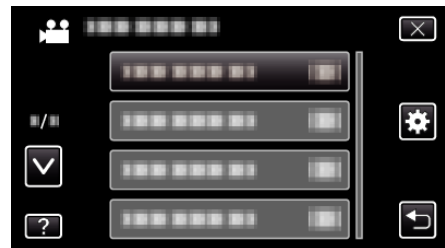

3 روی "خاموشی خودکار" ضربه بزنید.



حالت نمایشی

نمایشی از قابلیت های ویژه دستگاه را ارائه می کند.

تنظیم	جزئیات
خاموش	عملکرد را غیرفعال می کند.
روشن	نمایشی از قابلیت های ویژه دستگاه را ارائه می کند.

نمایش حالت دمو

- 1 بسته باتری و کارت SD را خارج کنید.
  - 2 آداپتور برق متناوب را وصل کنید.
  - 3 صفحه نمایش LCD را باز کرده و دوربین را روشن کنید.
- پخش نمایش معرفی پس از 3 دقیقه شروع می شود.
  - برای توقف پخش بر روی صفحه ضربه بزنید.

نکته :

- این وضعیت در حالت پخش قابل وجود ندارد.
  - وقتی حالت نمایشی فعال است، "نمایش لبخند%/نام" را در حالت "روشن" تنظیم کنید.
- "تنظیم نمایش لبخند%/نام" (صفحه 45)

نمایش مورد

- 1 روی "MENU" ضربه بزنید.

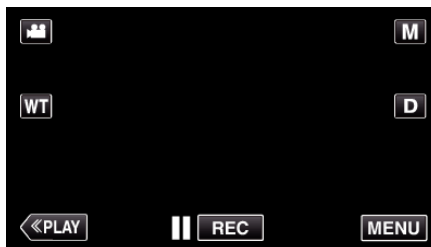

- هنگام ورود از حالت ضبط، به محض نمایش منوی میانه، روی "MENU" دوباره ضربه بزنید.

- 2 روی "تنظیمات" ضربه بزنید.

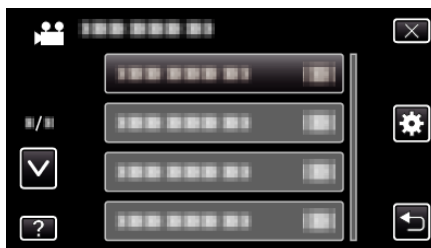

- 3 روی "حالت نمایشی" ضربه بزنید.



تنظیم صفحه لمسی

موقعیت واکنش دکمه ها بر روی صفحه لمسی را تنظیم می کند.

- 1 روی "MENU" ضربه بزنید.

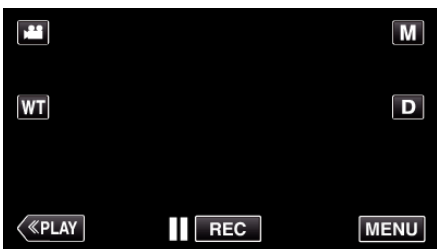

- هنگام ورود از حالت ضبط، به محض نمایش منوی میانه، روی "MENU" دوباره ضربه بزنید.

- 2 روی "تنظیمات" ضربه بزنید.



- 3 روی "تنظیم صفحه لمسی" ضربه بزنید.



- صفحه لمسی تنظیمات صفحه ظاهر می شود.

- 4 روی "+" ضربه بزنید. (کلاً 3 بار)



- پیاپی بر روی "+" ضربه بزنید زیرا موقعیت آن با هر ضربه تغییر می کند.

- 5 برای تأیید موقعیت های تنظیم شده روی "+" ضربه بزنید. (کلاً 3 بار)

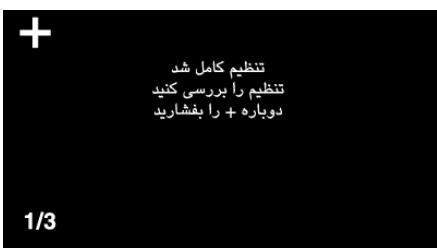

- پیاپی بر روی "+" ضربه بزنید زیرا موقعیت آن با هر ضربه تغییر می کند.
- اگر در ناحیه هایی جز محل "+" در روی صفحه تنظیم ضربه زده شود، خطا رخ می دهد. در این حالت، دوباره از مرحله 4 سعی کنید.

- 6 روی "OK" ضربه بزنید.

نمایش روی تلویزیون

آیکونها و تاریخ/ساعت را روی صفحه تلویزیون نشان می دهد.

جزئیات	تنظیم
آیکونها و تاریخ/ساعت را روی تلویزیون نشان نمی دهد.	خاموش
آیکونها و تاریخ/ساعت را روی تلویزیون نشان می دهد.	روشن

نمایش مورد

1 روی "MENU" ضربه بزنید.

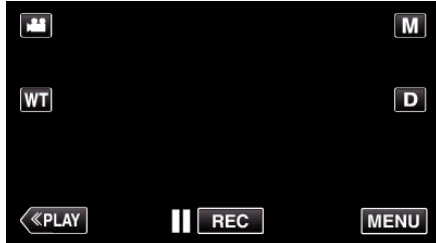

• هنگام ورود از حالت ضبط، به محض نمایش منوی میانبر، روی "MENU" دوباره ضربه بزنید.

2 روی "⚙️" ضربه بزنید.



3 روی "نمایش روی تلویزیون" ضربه بزنید.



• تنظیم موارد نهایی و بازگشت به صفحه منو.

احتیاط :

• طی تنظیم صفحه لمسی، بر روی نواحی جز محل "H" ضربه نزنید (مرحله 4 - 5). انجام چنین کاری ممکن است باعث نقص در عملکرد صفحه لمسی شود.

نکته :

- با ضربه آرام قلم دیجیتالی تنظیم کنید.
- با شیء نوک تیز و یا محکم بر روی آن فشار ندهید.

**خروجی HDMI**

در صورت اتصال به تلویزیون، خروجی رابط HDMI این دستگاه را تنظیم می کند.

تنظیم	جزئیات
خودکار	معمولاً توصیه می شود "خودکار" را انتخاب کنید.
576p	این گزینه را وقتی فیلم به درستی در "خودکار" ظاهر نمی شود انتخاب کنید.

**نمایش مورد**

1 روی "MENU" ضربه بزنید.

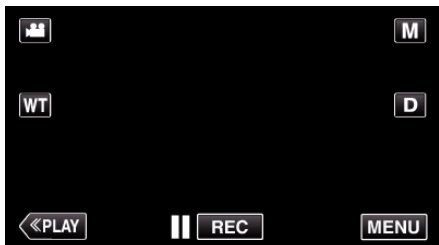

• هنگام ورود از حالت ضبط، به محض نمایش منوی میانه، روی "MENU" دوباره ضربه بزنید.

2 روی "⚙️" ضربه بزنید.



3 روی "خروجی HDMI" ضربه بزنید.



**خروجی ویدئو**

نسبت تصویر (16:9 یا 4:3) را متناسب با تلویزیون مورد استفاده تعیین می کند.

تنظیم	جزئیات
4:3	این مورد را هنگام اتصال به یک تلویزیون معمولی (4:3) انتخاب کنید.
16:9	این مورد را هنگام اتصال به یک تلویزیون صفحه عریض (16:9) انتخاب کنید.

**نمایش مورد**

1 روی "MENU" ضربه بزنید.

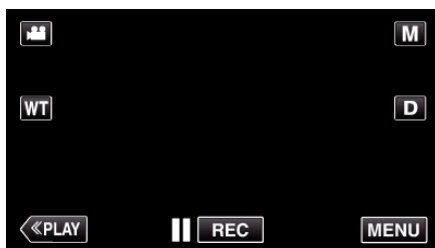

• هنگام ورود از حالت ضبط، به محض نمایش منوی میانه، روی "MENU" دوباره ضربه بزنید.

2 روی "⚙️" ضربه بزنید.

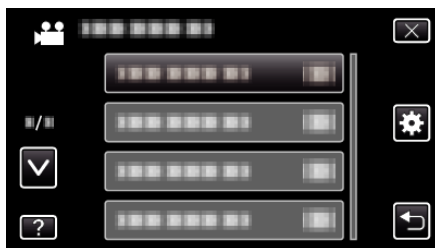

3 روی "خروجی ویدئو" ضربه بزنید.



**پیش تنظیم کارخانه**

تمام تنظیمات را به مقادیر پیش فرض باز می گرداند.

1 روی "MENU" ضربه بزنید.

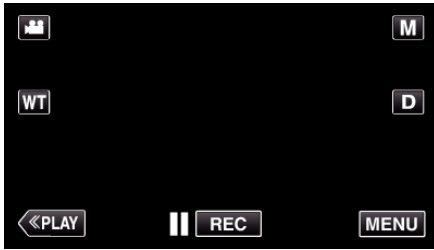

• هنگام ورود از حالت ضبط، به محض نمایش منوی میانبر، روی "MENU" دوباره ضربه بزنید.

2 روی "⚙️" ضربه بزنید.



3 روی "پیش تنظیم کارخانه" ضربه بزنید.



4 روی "بله" ضربه بزنید.



• تمام تنظیمات به مقدار پیش فرض خود باز می گردند.

**HDMI کنترل**

تعیین می کند آیا عملکردها به یک تلویزیون سازگار با HDMI-CEC لینک داده شود.

تنظیم	جزئیات
خاموش	عملیات پیوند یافته را خاموش می کند.
روشن	عملیات پیوند یافته را روشن می کند.

**نمایش مورد**

1 روی "MENU" ضربه بزنید.

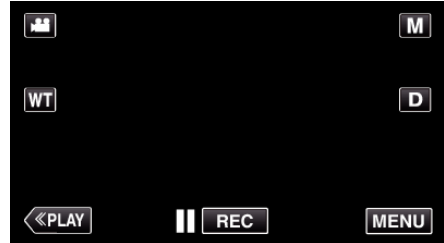

• هنگام ورود از حالت ضبط، به محض نمایش منوی میانبر، روی "MENU" دوباره ضربه بزنید.

2 روی "⚙️" ضربه بزنید.

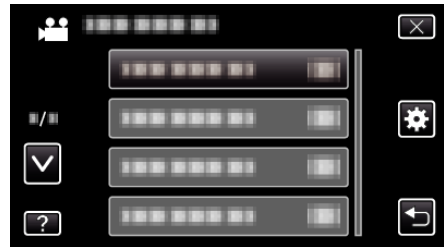

3 روی "کنترل HDMI" ضربه بزنید.



**بروزرسانی**

عملکردهای این دستگاه را به جدیدترین نسخه ارتقاء می دهد.

برای اطلاع از جزئیات به صفحه اصلی JVC مراجعه کنید.

(در صورتی که هیچ برنامه ای برای به روز رسانی نرم افزار این دستگاه وجود نداشته باشد، هیچ موردی در صفحه اصلی ارائه نخواهد شد.)

<http://www3.jvckenwood.com/english/support/index.html>

## فرمت حافظه داخلی (GZ-E245)

تمام فایل‌های حافظه داخلی را حذف می‌کند.

تنظیم	جزئیات
فایل	تمام فایل‌های حافظه داخلی را حذف می‌کند.
فایل + شماره مدیریت	کلیه فایل‌های روی حافظه داخلی را حذف می‌کند و تعداد پوشه‌ها و فایل‌ها را به عدد "1" می‌رساند.

## احتیاط :

- با فرمت شدن حافظه داخلی، تمام داده‌های آن حذف می‌شود.
- قبل از فرمت کردن، از تمام فایل‌های موجود بر حافظه داخلی در رایانه کپی بگیرید.
- از آنجا که فرآیند فرمت کردن کمی زمان می‌برد، دقت کنید که بسته باتری کاملاً شارژ شده باشد. همچنین می‌توانید آداپتور برق متناوب را وصل کنید.

## نمایش مورد

1 روی "MENU" ضربه بزنید.

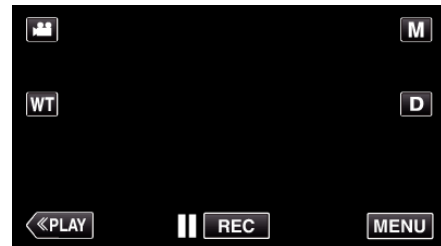

- هنگام ورود از حالت ضبط، به محض نمایش منوی میانه، روی "MENU" دوباره ضربه بزنید.

2 روی "⚙️" ضربه بزنید.



3 روی "فرمت حافظه داخلی" ضربه بزنید.



## فرمت کارت حافظه SD

تمام فایل‌های روی کارت SD را حذف می‌کند.

تنظیم	جزئیات
فایل	تمام فایل‌های روی کارت SD را حذف می‌کند.
فایل + شماره مدیریت	کلیه فایل‌های روی کارت SD را حذف می‌کند و تعداد پوشه‌ها و فایل‌ها را به عدد "1" می‌رساند.

## احتیاط :

- در صورتی که کارت SD وارد نشده باشد، امکان انتخاب وجود ندارد.
- با فرمت شدن کارت، تمام داده‌های کارت SD حذف می‌شوند.
- قبل از فرمت کردن، از تمام فایل‌های موجود روی کارت SD در رایانه کپی بگیرید.
- از آنجا که فرآیند فرمت کردن کمی زمان می‌برد، دقت کنید که بسته باتری کاملاً شارژ شده باشد. همچنین می‌توانید آداپتور برق متناوب را وصل کنید.

## نمایش مورد

1 روی "MENU" ضربه بزنید.

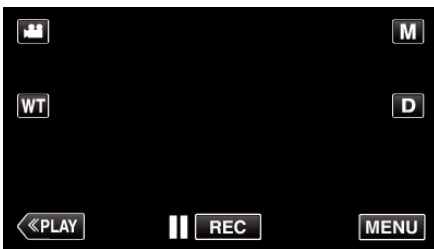

- هنگام ورود از حالت ضبط، به محض نمایش منوی میانه، روی "MENU" دوباره ضربه بزنید.

2 روی "⚙️" ضربه بزنید.



3 روی "فرمت کارت حافظه SD" ضربه بزنید.



## حذف تمام اطلاعات (GZ-E245)

این فرآیند را در هنگام دور انداختن دستگاه یا واگذاری آن به شخص دیگر انجام دهید.

1 روی "MENU" ضربه بزنید.

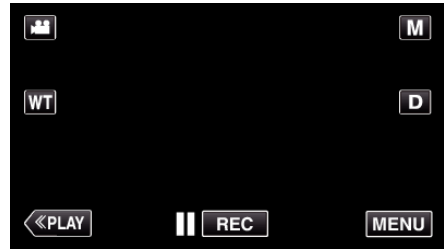

• هنگام ورود از حالت ضبط، به محض نمایش منوی میانبر، روی "MENU" دوباره ضربه بزنید.

2 روی "⚙️" ضربه بزنید.



3 روی "حذف تمام اطلاعات" ضربه بزنید.



4 روی "بله" ضربه بزنید.

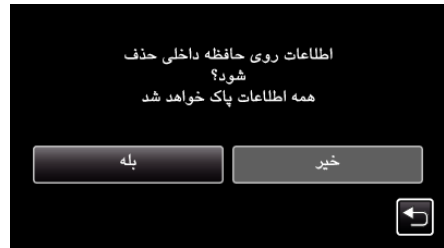

• پس از اتمام عملیات حذف، روی "OK" ضربه بزنید.

### احتیاط :

• هنگام حذف تمامی داده ها از روی حافظه داخلی، آداپتور برق متناوب را متصل کنید. اگر آداپتور برق متناوب متصل نباشد، حذف انجام نمی شود.

### نکته :

• برای سخت تر کردن بازگردانی داده ها، این فرآیند را تکرار کنید.

پشت

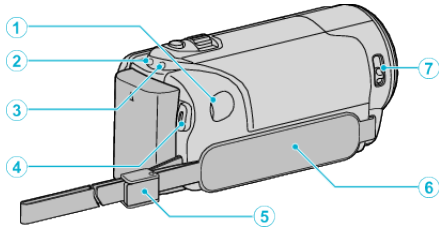

- 1** رابط DC  
  - برای شارژ باتری به آداپتور جریان متناوب متصل می شود.
- 2** چراغ ACCESS (دسترسی)  
  - در طول ضبط یا پخش روشن می شود/چشمک می زند.
  - بسته باتری، آداپتور برق متناوب یا کارت SD را خارج نکنید.
- 3** چراغ POWER/CHARGE (روشن/خاموش/شارژ)  
  - در صورت روشن شدن: "روشن" کردن
  - چشمک می زند: در حال شارژ کردن است
  - خاموش می شود: شارژ تمام شده است
- 4** دکمه START/STOP (ضبط فیلم)  
  - ضبط فیلم را شروع/متوقف می کند.
- 5** قفل بند
- 6** بند دستگیره  
  - دست خود را وارد بند دستگیره کنید تا دستگاه به طور محکم نگه داشته شود.
  - "تنظیم دستگیره" (صفحه 14)
- 7** سویچ درپوش لنز  
  - پوشش لنز را باز و بسته می کند.

جلو

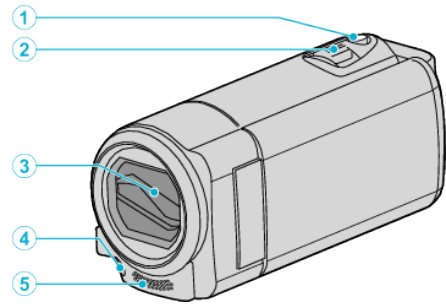

- 1** دکمه SNAPSHOT (ضبط تصویر ثابت)  
  - یک تصویر ثابت می گیرد.
- 2** اهرم زوم/تنظیم میزان صدا  
  - هنگام تصویر برداری: دامنه تصویربرداری را تعیین کنید.
  - هنگام پخش (صفحه ایندکس): به صفحه قبل یا بعد انتقال می دهد.
  - در طول پخش فیلم: میزان صدا را تنظیم کنید.
- 3** درپوش لنز  
  - لنز و پوشش لنز را لمس نکنید.
  - هنگام ضبط فیلم، انگشتان خود را جلوی لنز قرار ندهید.
- 4** نور  
  - هنگام تصویربرداری در مکانهای تاریک، از نور استفاده کنید.
  - "نور" (صفحه 112)
- 5** میکروفن استریو  
  - هنگام ضبط فیلم، انگشتان خود را جلوی میکروفون قرار ندهید.

داخلی

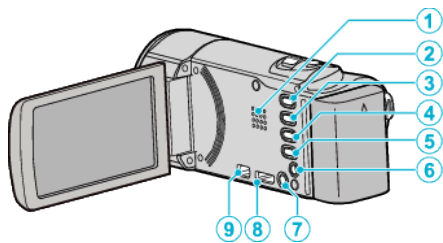

- 1** بلندگو
  - در هنگام پخش، صدا را خارج می کند.
- 2** دکمه (فیلم/تصویر ثابت)
  - بین حالت های فیلم و تصویر ثابت جابجا می شود.
- 3** دکمه SILENT
  - دکمه SILENT را برای روشن کردن حالت سکوت فشار داده و نگهدارید. برای خاموش کردن این حالت، این دکمه را دوباره فشار داده و نگهدارید.
- 4** دکمه (ثبت کننده تصویر)
  - تنظیم لرزشگیر تصویر با هر فشار در طول ضبط فیلم تغییر می کند.
  - کاهش لرزش دوربین“ (صفحه 48)
- 5** دکمه INFO (اطلاعات)
  - ضبط: مدت زمان باقیمانده و میزان شارژ باتری را (فقط برای فیلم) نشان می دهد.
  - پخش: اطلاعات مربوط به فایل نظیر تاریخ ضبط را نشان می دهد.
- 6** رابط AV
  - به رابط AV تلویزیون و غیره متصل می کند.
- 7** دکمه (روشن/خاموش)
  - در حالی که صفحه نمایش LCD باز است، این دکمه را فشار دهید و رها کنید تا روشن/خاموش شود.
- 8** رابط کوچک HDMI
  - با استفاده از یک کابل HDMI mini به تلویزیون وصل می شود.
- 9** رابط USB
  - با استفاده از کابل USB به رایانه متصل می شود.

پایین

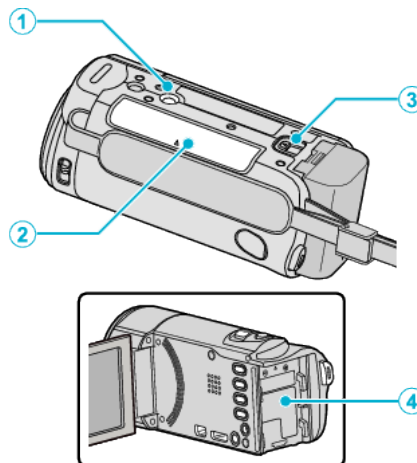

- 1** سرپیچ نصب سه پایه  
 “گذاشتن سه پایه“ (صفحه 20)
- 2** شکاف کارت SD
  - کارت SD اختیاری را وارد کنید.
  - قرار دادن کارت SD درون دستگاه“ (صفحه 14)
- 3** اهرم رهاسازی باتری  
 “شارژ کردن بسته باتری“ (صفحه 13)
- 4** پایه باتری

## مانیتور LCD

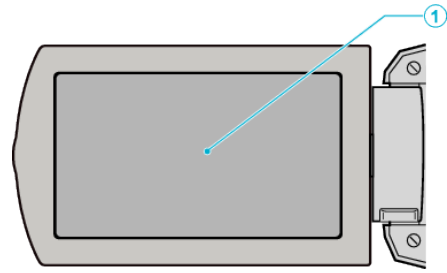

## 1 مانیتور LCD

- با باز کردن و بستن، دستگاه روشن و خاموش می شود.
- با چرخاندن صفحه نمایش امکان گرفتن تصویر از خود را فراهم می کند.

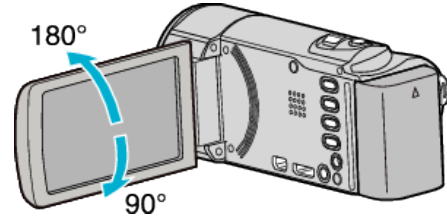

“استفاده از صفحه لمسی” (صفحه 16)  
 “اسامی دکمه ها و عملکردهای روی صفحه نمایش LCD” (صفحه 17)

## احتیاط :

- سطح را محکم فشار ندهید و در معرض ضربه قرار ندهید.  
انجام چنین کاری می تواند به صفحه آسیب وارد کرده یا آن را بشکند.

### ضبط فیلم

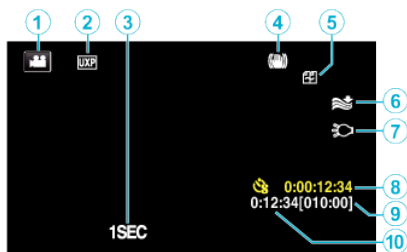

- 1 حالت فیلمبرداری  
"دکمه / (فیلم/تصویر ثابت)" (صفحه 141)
- 2 کیفیت فیلم  
"کیفیت ویدیو" (صفحه 114)
- 3 ضبط با وقفه (1SEC)  
"ضبط با وقفه (ضبط با وقفه)" (صفحه 48)
- 4 لرزشگیر تصویر  
"کاهش لرزش دوربین" (صفحه 48)
- 5 ضبط بدون وقفه  
"ضبط بی وقفه (GZ-E245)" (صفحه 116)
- 6 کاهش صدای باد  
"حذف صدای باد" (صفحه 113)
- 7 نور  
"نور" (صفحه 112)
- 8 شمارشگر ضبط با فواصل زمانی  
"ضبط با وقفه (ضبط با وقفه)" (صفحه 48)
- 9 زمان باقیمانده ضبط  
"بررسی زمان ضبط باقیمانده" (صفحه 54)
- 10 شمارشگر صحنه

### نشانه های عمومی ضبط

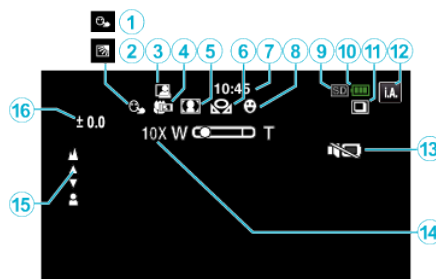

- 1 اولویت لمس AE/AF  
"تصویربرداری شفاف از سوژه ها (اولویت لمس AE/AF)" (صفحه 39)
- 2 خنثی کردن نور پس زمینه  
"تنظیم خنثی کردن نور پس زمینه" (صفحه 35)
- 3 ضبط خودکار  
"ضبط خودکار با تشخیص حرکات (ضبط خودکار)" (صفحه 50)
- 4 تله ماکرو  
"گرفتن نماهای نزدیک" (صفحه 36)
- 5 انتخاب صحنه  
"فیلمبرداری مطابق با صحنه (سوژه)" (صفحه 30)
- 6 توازن سفیدی  
"تنظیم توازن سفیدی" (صفحه 34)
- 7 زمان  
"تنظیمات ساعت" (صفحه 18)
- 8 شکار لبخند  
"عکسبرداری خودکار از لبخند (شکار لبخند)" (صفحه 40)
- 9 رسانه  
"رسانه ضبط برای ویدیو (GZ-E245)" (صفحه 131)  
"رسانه ضبط برای تصویر (GZ-E245)" (صفحه 131)
- 10 نشانگر باتری  
"بررسی زمان ضبط باقیمانده" (صفحه 54)
- 11 تصویربرداری پیوسته  
"حالت شاتر (تصویر ثابت)" (صفحه 121)
- 12 حالت ضبط  
"فیلمبرداری در حالت خودکار" (صفحه 23)  
"ضبط دستی" (صفحه 29)
- 13 حالت بی صدا  
"بزرگنمایی" (صفحه 115)
- 14 زوم  
"فوکوس" (صفحه 32)  
"تنظیم دستی فوکوس" (صفحه 32)
- 16 روشنایی  
"تنظیم روشنایی" (صفحه 33)

### پخش فیلم

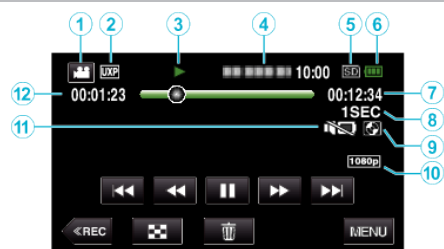

- 1 حالت فیلمبرداری  
"دکمه (فیلم/تصویر ثابت)" (صفحه 141)
- 2 کیفیت فیلم  
"کیفیت ویدئو" (صفحه 114)
- 3 نشانگر عملیات  
"دکمه های عملیاتی برای پخش فیلم" (صفحه 56)
- 4 تاریخ/ساعت  
• تاریخ و زمان ضبط را نشان می دهد.
- 5 رسانه  
"رسانه ضبط برای ویدئو (GZ-E245)" (صفحه 131)
- 6 نشانگر باتری  
"بررسی زمان ضبط باقیمانده" (صفحه 54)
- 7 زمان پخش  
"پخش فیلم ها" (صفحه 56)
- 8 پخش با فواصل زمانی  
"تنظیمات فواصل زمانی" (صفحه 49)
- 9 پخش نخیره خارجی  
"پخش با استفاده از DVD Writer" (صفحه 83)  
"پخش با استفاده از درایو Blu-ray خارجی" (صفحه 90)  
"پخش فایل های موجود در درایو دیسک سخت USB خارجی" (صفحه 94)
- 10 خروجی 1080p  
"خروجی HDMI" (صفحه 136)
- 11 حالت بی صدا
- 12 شمارشگر صحنه

### ضبط تصویر ثابت

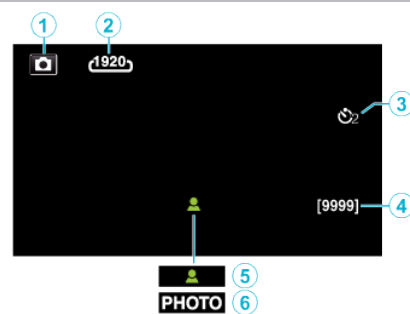

- 1 حالت عکسبرداری  
"دکمه (فیلم/تصویر ثابت)" (صفحه 141)
- 2 اندازه تصویر  
"سایز تصویر" (صفحه 122)
- 3 تایمر خودکار  
"عکسبرداری بصورت گروهی (تایمر خودکار)" (صفحه 51)
- 4 تعداد تصاویر باقیمانده  
"بررسی زمان ضبط باقیمانده" (صفحه 55)
- 5 فوکوس
- 6 ضبط در حال انجام است

## وقتی دستگاه به درستی کار نمی کند

### قطع کردن برق

1 صفحه نمایش LCD را ببندید.

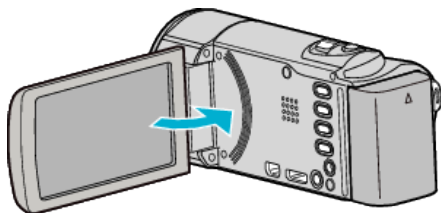

2 آداپتور برق متناوب و بسته باتری را از دستگاه بیرون بیاورید و مجدداً وصل کنید، سپس مونیتور LCD را باز کنید و دستگاه به صورت خودکار روشن می شود. (اتمام تنظیم مجدد)

## پخش تصویر ثابت

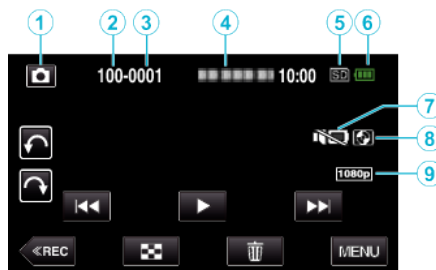

- 1 حالت عکسبرداری  
"دکمه (فیلم/تصویر ثابت)" (صفحه 141)
- 2 تعداد پوشه ها
- 3 تعداد فایلها
- 4 تاریخ/ساعت  
• تاریخ و زمان ضبط را نشان می دهد.
- 5 رسانه  
"رسانه ضبط برای تصویر (GZ-E245)" (صفحه 131)
- 6 نشانگر باتری  
"بررسی زمان ضبط باقیمانده" (صفحه 54)
- 7 حالت بی صدا
- 8 پخش ذخیره خارجی  
"پخش با استفاده از DVD Writer" (صفحه 83)  
"پخش با استفاده از درایو Blu-ray خارجی" (صفحه 90)  
"پخش فایل های موجود در درایو دیسک سخت USB خارجی" (صفحه 94)
- 9 خروجی 1080p  
"خروجی HDMI" (صفحه 136)

## بسته باتری

## عدم خاموش شدن در هنگام استفاده از بسته باتری.

بسته باتری را دوباره شارژ کنید.  
 "شارژ کردن بسته باتری" (صفحه 13)  
 بررسی کنید که پایانه کثیف نباشند.  
 اگر ترمینال دستگاه یا بسته باتری کثیف باشد، آن را با پارچه پنبه ای یا مورد مشابه تمیز کنید.  
 اگر از دیگر بسته های باتری بجز بسته باتری JVC استفاده کنید، ایمنی و عملکرد را نمی توان تضمین نمود. حتماً از بسته باتری JVC استفاده کنید.

## زمان استفاده کوتاه حتی پس از شارژ کردن.

فساد باتری زمانی رخ می دهد که یک بسته باتری به طور مداوم شارژ شود. بسته باتری را با یک بسته باتری جدید تعویض کنید.  
 "وسایل جانبی اختیاری" (صفحه 22)

## عدم شارژ بسته باتری.



هنگامی که باتری بطور کامل شارژ شده باشد، چراغ چشمک نمی زند.  
 بررسی کنید که پایانه کثیف نباشند.  
 اگر ترمینال دستگاه یا بسته باتری کثیف باشد، آن را با پارچه پنبه ای یا مورد مشابه تمیز کنید.  
 استفاده از آداپتور AC غیر اصلی ممکن است به آسیب دستگاه منجر شود. حتماً از آداپتور AC اصلی استفاده کنید.

## نمایش شارژ باقیمانده باتری درست نیست.

در صورتی که آداپتور برق متناوب وصل شده باشد، شارژ باقیمانده باتری نمایش داده نمی شود.  
 اگر دستگاه به مدت طولانی در دماهای بالا یا پایین مورد استفاده قرار بگیرد یا اگر بسته باتری مرتباً شارژ شود، ممکن است میزان شارژ باقیمانده به درستی نمایش داده نشود.

## ضبط

## ضبط انجام نمی شود.

دکمه  را بررسی کنید.  
 "دکمه  (فیلم/تصویر ثابت)" (صفحه 141)  
 هنگامی که چندین منبع نور وجود دارد و بسته به شرایط ضبط، ممکن است ناحیه نمایش و فوکوس به درستی در حالت ضبط خودکار هوشمند تنظیم نشود. در این صورت، تنظیمات را به صورت دستی تغییر دهید.  
 "تنظیم دستی فوکوس" (صفحه 32)

## ضبط به صورت خودکار متوقف می شود.

در صورتی که ضبط نتواند به مدت 12 ساعت متوالی یا بیشتر بسته به مشخصات انجام شود، ضبط متوقف خواهد شد. (ادامه ضبط ممکن است کمی زمان ببرد.)  
 دستگاه را خاموش کنید، مدتی صبر کرده و مجدداً آن را روشن کنید. (با افزایش درجه حرارت، دستگاه بطور خودکار متوقف می شود تا از مدارها محافظت کند.)

## سرعت تصویربرداری پیوسته برای تصاویر ثابت خیلی کم است.

سرعت تصویربرداری پیوسته در صورت استفاده مرتب از این قابلیت، کاهش می یابد.  
 سرعت ضبط پیوسته ممکن است بسته به کارت SD یا شرایط ویژه ضبط کاهش پیدا کند.

## فوکوس به صور خودکار تنظیم نشده است.

اگر ضبط در مکان تاریک انجام شود یا کنتراست بین تاریکی و روشنایی برقرار نباشد، فوکوس را به طور دستی تنظیم کنید.  
 "تنظیم دستی فوکوس" (صفحه 32)  
 لنز را با پارچه نظیف لنز، تمیز کنید.  
 در منوی ضبط دستی، فوکوس دستی را لغو کنید.  
 "تنظیم دستی فوکوس" (صفحه 32)

## زوم کار نمی کند.

زوم دیجیتال در حالت عکسبرداری ممکن نیست.  
 عملکرد زوم در تصویربرداری با فواصل زمانی قابل دسترسی نیست. (عملکردهای ضبط همزمان تصاویر ثابت و لرزشگیر تصویر نیز موجود نمی باشند.)  
 برای استفاده از زوم دیجیتال، "بزرگنمایی" را در منو تنظیم کنید.  
 "بزرگنمایی" (صفحه 115)

## نویز (اختلال) موزائیک-مانند در هنگام ضبط منظره های با حرکت سریع و یا با تغییرات شدید در روشنایی پدید می آیند.

برای ضبط، "کیفیت ویدئو" را روی "UXP" یا "XP" تنظیم کنید.  
 "کیفیت ویدئو" (صفحه 114)

## خطوط عمودی در تصاویر ضبط شده ظاهر می شوند.

چنین پدیده ای موقع عکسبرداری از یک شیء منور شده با نور روشن روی می دهد. این مورد نقص محسوب نمی شود.

## پخش

## صدا یا تصویر با وقفه پخش می شود.

برخی مواقع، پخش در محل اتصال بین دو صحنه متوقف می شود. این مورد نقص محسوب نمی شود.

## صدایی پخش نمی شود.

در صورت استفاده از حالت سکوت، صداها یا پخش و عملکرد پخش نمی شوند. حالت سکوت را خاموش کنید.

”صدای عملکرد“ را در منوی مشترک روی ”روشن“ تنظیم کنید.

”صدای عملکرد“ (صفحه 132)

صدای فیلم های ضبط شده در حالت ضبط با وقفه، ضبط نخواهد شد.

”ضبط با وقفه (ضبط با وقفه)“ (صفحه 48)

## یک تصویر مشابه برای مدت زمان طولانی نمایش داده می شود.

از کارت SD سرعت بالا (کلاس 4 یا بالاتر) استفاده کنید.

”انواع کارتهای SD قابل استفاده“ (صفحه 15)

پیچ اتصال کارت SD را با پنبه خشک و یا چیزی شبیه آن تمیز کنید.

”فرمت کارت حافظه SD“ را در منوی ”معمولی“ اجرا کنید. (تمام داده ها حذف خواهند شد.)

”فرمت کارت حافظه SD“ (صفحه 138)

## تصویر دارای موج است.

از کارت SD سرعت بالا (کلاس 4 یا بالاتر) استفاده کنید.

”انواع کارتهای SD قابل استفاده“ (صفحه 15)

پیچ اتصال کارت SD را با پنبه خشک و یا چیزی شبیه آن تمیز کنید.

”فرمت کارت حافظه SD“ را در منوی ”معمولی“ اجرا کنید. (تمام داده ها حذف خواهند شد.)

”فرمت کارت حافظه SD“ (صفحه 138)

هنگام استفاده از Everio MediaBrowser 4 برای پخش، ملزومات سیستم را بررسی کنید.

”بررسی نیازمندی های سیستم (دستورالعمل ها)“ (صفحه 99)

## فایل ضبط شده یافت نمی شود.

عملکرد جستجو بر اساس تاریخ را لغو کنید.

”جستجوی یک تصویر ثابت/فیلم خاص بر اساس تاریخ“ (صفحه 61)

رسانه پخش را با ضربه زدن بر روی SD در صفحه لمسی تغییر دهید. (GZ-E245)

”دکمه های عملیاتی برای پخش فیلم“ (صفحه 56)

”دکمه های عملیاتی برای پخش تصاویر ثابت“ (صفحه 60)

در منو، عبارت ”پخش فایل دیگر“ را انتخاب کنید. (فایلهای فیلم که اطلاعات مدیریت آنها آسیب دیده است، قابل پخش هستند.)

”پخش فیلمی با اطلاعات ناقص مدیریت“ (صفحه 59)

## تصاویر بدرستی در تلویزیون نشان داده نمی شوند.

کابل را جدا کرده و مجدداً وصل کنید.

”اتصال با استفاده از رابط HDMI Mini“ (صفحه 62)

دستگاه را مجدداً خاموش کرده و روشن کنید.

## تصاویر بصورت عمودی در تلویزیون نمایش داده می شوند.

”خروجی ویدئو“ را در منوی ”معمولی“ روی ”4:3“ تنظیم کنید.

”خروجی ویدئو“ (صفحه 136)

صفحه تلویزیون را با توجه به آن تنظیم کنید.

## تصویر نمایش داده شده بر روی تلویزیون بسیار کوچک است.

”خروجی ویدئو“ را در منوی ”معمولی“ روی ”16:9“ تنظیم کنید.

”خروجی ویدئو“ (صفحه 136)

## هنگام اتصال به تلویزیون از طریق کابل HDMI mini، تصاویر و صداها به طور مناسب به تلویزیون ارسال نمی شوند.

صداها یا تصاویر ممکن است بسته به تلویزیون متصل شده به درستی روی تلویزیون پخش نشود. در چنین شرایطی، عملیات زیر را انجام دهید.

① کابل HDMI mini را جدا کرده و مجدداً وصل کنید.

② دستگاه را خاموش کرده و مجدداً روشن کنید.

”اتصال با استفاده از رابط HDMI Mini“ (صفحه 62)

## کارت

## عدم امکان ورود کارت SD.

دقت کنید که کارت SD را در جهت اشتباه وارد نکنید.

”قرار دادن کارت SD درون دستگاه“ (صفحه 14)

## عدم امکان کپی به کارت SD.

”رسانه ضبط برای ویدئو“/”رسانه ضبط برای تصویر“ را در کارت SD تنظیم کنید.

”رسانه ضبط برای ویدئو (GZ-E245)“ (صفحه 131)

”رسانه ضبط برای تصویر (GZ-E245)“ (صفحه 131)

برای استفاده از کارتهای SD که در دستگاههای دیگر استفاده شده اند، لازم است که کارت SD را با

استفاده از ”فرمت کارت حافظه SD“ از تنظیمات رسانه فرمت (راه اندازی) کنید.

”فرمت کارت حافظه SD“ (صفحه 138)

## ویرایش/کپی

## فایل حذف نمی شود.

فایلهای (فیلم/تصاویر ثابت) محافظت شده، قابل حذف نیستند. قبل از حذف فایل، محافظت را بردارید. "حفاظت از فایلهای" (صفحه 66)

## امکان کپی/انتقال فایل ها به کارت SD وجود ندارد (GZ-E245)

اگر کارت SD از نوشتن محافظت شده باشد، آن را غیرفعال کنید.

## امکان ایجاد DVD با استفاده از DVD writer وجود ندارد.

سیم USB بدرستی متصل نشده است.  
 "آماده سازی DVD Writer (CU-VD50)" (صفحه 77)  
 "آماده سازی DVD Writer (CU-VD3)" (صفحه 77)

## منو کپی پشتیبان محو نمی شود.

در حالی که سیم USB متصل است، منوی "ایجاد کپی پشتیبان" نمایش داده می شود.

## منو کپی پشتیبان غیرفعال نمی شود.

دستگاه یا DVD را خاموش کرده و آداپتور برق متناوب را جدا کنید.

## امکان حذف پوشه در درایو دیسک سخت خارجی USB وجود ندارد.

پوشه را با استفاده از رایانه شخصی حذف کنید.  
 (هنگام افزودن فایل یا جابجایی/تغییر نام پوشه با استفاده از رایانه شخصی، امکان حذف آنها در این دستگاه وجود ندارد.)

## رایانه

## کپی فایلهای HDD رایانه انجام نمی شود.

اگر نرم افزار ارائه شده Everio MediaBrowser 4 نصب نشده باشد، بعضی از قابلیتها ممکن است قابل اجرا نباشند.  
 "نصب نرم افزار عرضه شده (سرخود)" (صفحه 100)  
 قبل از تهیه نسخه پشتیبان، اطمینان حاصل کنید که فضای خالی کافی در هارد دیسک رایانه (HDD) وجود داشته باشد.

## کپی فایلهای DVD یا دیسک Blu-ray با یک رایانه امکانپذیر نیست.

برای ضبط روی دیسک، رایانه مورد استفاده به یک درایو DVD یا Blu-ray با قابلیت ضبط نیاز دارد.

## اشکال بارگذاری فایل در YouTube.

بررسی کنید که در YouTube حساب کاربری ایجاد کرده باشید. (برای بارگذاری فایلهای در YouTube به یک حساب کاربری YouTube نیاز دارید.)  
 تغییر فیلم ها به قالب فایل بارگذاری را نمی توان توسط این دستگاه انجام داد.  
 به "پرسش & پاسخ"، "آخرین اطلاعات"، "اطلاعات دانلود"، و غیره در "برای آخرین اطلاعات محصول کلیک کنید" از فایل راهنمای نرم افزار مراجعه کنید Everio MediaBrowser 4.

## از یک رایانه Mac استفاده می کنم.

فایلهای را با روش زیر به یک کامپیوتر مکینتاش (Mac) کپی کنید.  
 "کپی در رایانه دارای Mac" (صفحه 107)

## رایانه نمی تواند کارت SDXC را تشخیص دهد.

تایید کنید و سیستم عامل رایانه خود را ارتقا دهید.  
 "وقتی رایانه نمی تواند کارت SDXC را تشخیص دهد" (صفحه 15)

## سایر مشکلات

## دکمه های روی صفحه لمسی کار نمی کنند.

روی دکمه های موجود در صفحه لمسی با انگشتان خود یا قلم نوک سوزنی ضربه بزنید. اگر با ناخن انگشت خود یا با دستکش دکمه ها را لمس کنید، ممکن است عمل نکنند.

## تصویر دندانه دار است.

هنگام استفاده از زوم دیجیتال، به دلیل بزرگنمایی دیجیتال تصویر دندانه ای می شود.

## دستگاه گرم می شود.

این مورد نقص محسوب نمی شود. (در صورت استفاده از دستگاه برای مدت زمان طولانی، ممکن است گرم شود.)

## زبان روی صفحه نمایش تغییر یافت.

این اتفاق ممکن است وقتی این دستگاه را با استفاده از یک کابل HDMI mini به یک تلویزیون دارای تنظیمات زبانی مختلف وصل می کنید، روی دهد. "اداره کردن در اتصال با تلویزیون با استفاده از HDMI" (صفحه 63)

## هنگام اتصال به تلویزیون از طریق کابل HDMI mini، تصاویر و صداها به طور مناسب به تلویزیون ارسال نمی شوند.

صداها یا تصاویر ممکن است بسته به تلویزیون متصل شده به درستی روی تلویزیون پخش نشود. در چنین شرایطی، عملیات زیر را انجام دهید.

- 1 کابل HDMI mini را جدا کرده و مجدداً وصل کنید.
  - 2 دستگاه را خاموش کرده و مجدداً روشن کنید.
- "اتصال با استفاده از رابط HDMI Mini" (صفحه 62)

## عملکردهای HDMI-CEC به درستی کار نمی کنند، و تلویزیون در اتصال با این دستگاه کار نمی کند.

تلویزیون ها ممکن است بسته به مشخصات بطور متفاوتی عمل کنند، حتی اگر با عملکرد HDMI-CEC سازگار باشند. لذا نمی توان تضمین کرد که عملکردهای HDMI-CEC این دستگاه با همه تلویزیون ها کار کند.

در چنین شرایطی "کنترل HDMI" را روی "خاموش" تنظیم کنید. "کنترل HDMI" (صفحه 137)

## دوربین در هنگام انتخاب بین حالت فیلمبرداری و حالت عکسبرداری یا در زمان روشن و خاموش کردن خیلی کند عمل می کند.

توصیه می شود که تمام فیلم ها و تصاویر ثابت را به رایانه خود کپی کرده و فایل ها را از دستگاه پاک کنید. (اگر فایل های ضبط شده زیادی درون دستگاه باشد، واکنش دوربین نیاز به زمان خواهد داشت.)

## این دستگاه به درستی عمل نمی کند و پیام های خطا ظاهر می شود.

این دستگاه توسط یک ریزرایانه کنترل می شود. تخلیه شارژ الکترواستاتیک، صداها و تداخل محیط اطراف (حاصل از تلویزیون، رادیو و دیگر موارد) ممکن است مانع از عملکرد صحیح آن شود. در این صورت، دستگاه را خاموش کنید، سپس آداپتور و بسته باتری را باز کنید. دستگاه دوباره راه اندازی می شود.

## از داده های ضبط شده و مهم، یک نسخه پشتیبان تهیه کنید.

از داده های ضبط شده و مهم، یک نسخه پشتیبان تهیه کنید.

- توصیه می شود برای ذخیره داده های ضبط شده و مهم خود، آن ها را در یک DVD یا رسانه ضبط دیگر کپی کنید.

- JVC در قبال از دست رفتن هرگونه داده، مسئولیتی نخواهد داشت.

## صفحه نمایش/تصویر

## دیدن صفحه نمایش LCD مشکل است.

در محلهای روشن مانند محلهای در معرض نور مستقیم خورشید، مشاهده صفحه نمایش LCD ممکن است مشکل باشد.

## یک نوار یا لکه نورانی روی صفحه نمایش LCD ظاهر می شود.

جهت دستگاه را برای جلوگیری از ورود منبع نور به دید، تغییر دهید. (در صورت وجود منبع نور درخشان در نزدیکی دستگاه، یک لکه یا نوار روشن ممکن است ظاهر شود؛ اما این امر نقص محسوب نمی شود.)

## شبی ضبط شده خیلی تاریک است.

در صورتی که پس زمینه روشن و موضوع تاریک باشد، از خنثی کردن نور پس زمینه استفاده کنید.

"تنظیم خنثی کردن نور پس زمینه" (صفحه 35)

از "نور" در منو استفاده کنید.

"نور" (صفحه 112)

استفاده از "شب" در انتخاب منظره.

"فیلمبرداری مطابق با صحنه (سوژه)" (صفحه 30)

از "افزایش دریافت نور" در منو استفاده کنید.

"افزایش دریافت نور" (صفحه 113)

"تنظیم روشنایی" را در منوی ضبط به طرف "4" تنظیم کنید.

"تنظیم روشنایی" (صفحه 33)

## شبی ضبط شده خیلی روشن است.

در صورتی که از خنثی کردن نور پس زمینه استفاده شده است، آن را روی "خاموش" قرار دهید.

"تنظیم خنثی کردن نور پس زمینه" (صفحه 35)

"تنظیم روشنایی" را در منوی ضبط به طرف "2" تنظیم کنید.

"تنظیم روشنایی" (صفحه 33)

## رنگ غیر طبیعی است. (رنگ آبی زیاد، رنگ قرمز زیاد و غیره)

مدتی منتظر بمانید تا رنگ های طبیعی بدست آید. (تنظیم رنگ سفید ممکن است کمی طول بکشد.)

"توازن سفیدی" را در منوی ضبط روی "تنظیم دستی" تنظیم کنید. از "دقیق"/"ابری"/"هالوزن"

"دریایی:آبی"/"دریایی:سبز" با توجه به منبع نور انتخاب کنید.

"MWB" را انتخاب و به تناسب تنظیم کنید.

"تنظیم توازن سفیدی" (صفحه 34)

## رنگ متفاوت است.

به این ترتیب "توازن سفیدی" را در منوی ضبط تنظیم کنید.

"تنظیم توازن سفیدی" (صفحه 34)

## لکه های روشن یا تیره ای روی صفحه وجود دارد.

وقتی پیکسل های کارآمد صفحه نمایش نمایشگر LCD از 99.99% بیشتر می باشند، 0.01% از پیکسل های می توانند لکه های روشن (قرمز، آبی، سبز) یا تیره باشند. این مورد نقص محسوب نمی شود. لکه ها ضبط نخواهند شد.

## پیغام خطا؟

## پوشش لنز را بررسی کنید

درپوش لنز را باز کنید.

## تاریخ/زمان را تنظیم کنید!

آداپتور برق متناوب را متصل کنید، باتری را برای مدت زمان بیش از 24 ساعت شارژ کرده و ساعت را تنظیم کنید. (اگر پیغام همچنان ظاهر می شود، باتری ساعت خالی شده است. از نزدیکترین فروشنده JVC کمک بگیرید.)

”تنظیمات ساعت“ (صفحه 18)

## خطا در ارتباط

کابل USB را دوباره وصل کنید. این دستگاه و دستگاه های متصل به آن را خاموش کرده و دوباره روشن کنید. بسته باتری را دوباره نصب کنید.

## مشکل در فرمت! (GZ-E245)

مراحل عملیاتی را بررسی و یک بار دیگر انجام دهید. ”فرمت حافظه داخلی (GZ-E245)“ (صفحه 138) دستگاه را مجدداً خاموش کرده و روشن کنید.

## مشکل در حذف داده ها (GZ-E245)

مراحل عملیاتی را بررسی و یک بار دیگر انجام دهید. ”حذف تمام اطلاعات (GZ-E245)“ (صفحه 139) دستگاه را مجدداً خاموش کرده و روشن کنید.

## خطای حافظه داخلی! (GZ-E245)

دستگاه را مجدداً خاموش کرده و روشن کنید. اگر اقدامات بالا مشکل را حل نکرد، از فایل‌های خود نسخه پشتیبان تهیه کرده و ”فرمت حافظه داخلی“ را از منوی ”معمولی“ اجرا کنید. (تمام داده ها حذف خواهند شد.) ”فرمت حافظه داخلی (GZ-E245)“ (صفحه 138)

## خطای کارت حافظه!

بررسی کنید که کارت توسط این دستگاه پشتیبانی شود. ”انواع کارتهای SD قابل استفاده“ (صفحه 15) دستگاه را مجدداً خاموش کرده و روشن کنید. آداپتور برق متناوب و بسته باتری را خارج کنید، سپس کارت SD را بیرون بیاورید و مجدداً در جای خود قرار دهید. آلودگی روی ترمینالهای کارت SD را پاک کنید. اگر اقدامات بالا مشکل را حل نکرد، از فایل‌های خود نسخه پشتیبان تهیه کرده و ”فرمت کارت حافظه SD“ را از منوی ”معمولی“ اجرا کنید. (تمام داده ها حذف خواهند شد.) ”فرمت کارت حافظه SD“ (صفحه 138)

## فرمت نشده

”OK“ را انتخاب کرده و سپس ”بله“ را از صفحه ”آیا می خواهید فرمت کنید؟“ انتخاب کنید.

## خطا در هنگام ضبط

دستگاه را مجدداً خاموش کرده و روشن کنید.

## نمی توان تصاویر ساکن بیشتر در این لحظه گرفت

قبل از گرفتن تصاویر ثابت، ضبط فیلم را متوقف کنید. (اگر کارت SD برداشته شده و در هنگام ضبط فیلم دوباره وارد شود، ضبط تصاویر ثابت انجام نخواهد شد.)

## خطا در پخش

کارت SD را برداشته و مجدداً وارد کنید. ”قرار دادن کارت SD درون دستگاه“ (صفحه 14) آلودگی روی ترمینالهای کارت SD را پاک کنید. کارت SD را قبل از روشن کردن دستگاه وارد کنید. از هرگونه فشار یا لرزش شدید دستگاه خودداری کنید.

## فایل مدیریت ویدئو خراب شده است، برای ضبط / پخش بازیابی لازم است، بازیابی انجام شود؟

برای ذخیره ”OK“ را انتخاب کنید. (فیلهایی که قابل ذخیره سازی نیستند، در صفحه ایندکس نمایش داده نمی شوند ولی می توانید آنها را با استفاده از ”پخش فایل دیگر“ از منو پخش کنید.) ”پخش فیلمی با اطلاعات ناقص مدیریت“ (صفحه 59)

## صحنه پشتیبانی نشده!

از فایل های ضبط شده با این دستگاه استفاده کنید. (فایل های ضبط شده با دستگاه های دیگر ممکن است پخش نشوند.)

## فایل پشتیبانی نشده!

از فایل های ضبط شده با این دستگاه استفاده کنید. (فایل های ضبط شده با دستگاه های دیگر ممکن است پخش نشوند.)

## این فایل محافظت شده است

عملکرد ”محافظت / لغو“ را در منوی ”ویرایش“ غیر فعال کنید. ”حفاظت از فایلها“ (صفحه 66)

## کلید محافظت از نوشته شدن را بازبینی کنید

سوئیچ حفاظت از نوشتن کارت SD را غیر فعال کنید.

## فضای ناکافی

فایل ها را حذف کرده یا به رایانه یا دستگاه های دیگر منتقل کنید. کارت SD را با یک کارت SD جدید تعویض کنید. اگر فضای کافی در حافظه داخلی یا کارت SD وجود نداشته باشد، امکان ترکیب فیلم بدون وقفه وجود نخواهد داشت. قبل از ترکیب، میزان فضای آزاد باقیمانده را بررسی کنید.

## حد بالایی شماره های مدیریت قابل ضبط

① فایل ها یا پوشه ها را به یک رایانه یا دستگاه دیگر منتقل کنید. (تهیه نسخه پشتیبان از فایلها.)  
② ”فایل + شماره مدیریت“ را در ”فرمت حافظه داخلی“ یا ”فرمت کارت حافظه SD“ از منوی تنظیمات رسانه انتخاب کنید. (تمام داده های روی حافظه داخلی یا کارت SD حذف خواهند شد.) ”فرمت حافظه داخلی (GZ-E245)“ (صفحه 138)  
”فرمت کارت حافظه SD“ (صفحه 138)

## از حد تعداد صحنه تجاوز کرد

① فایل ها یا پوشه ها را به یک رایانه یا دستگاه دیگر منتقل کنید. (تهیه نسخه پشتیبان از فایلها.)  
② ”فایل + شماره مدیریت“ را در ”فرمت حافظه داخلی“ یا ”فرمت کارت حافظه SD“ از منوی تنظیمات رسانه انتخاب کنید. (تمام داده های روی حافظه داخلی یا کارت SD حذف خواهند شد.) ”فرمت حافظه داخلی (GZ-E245)“ (صفحه 138)  
”فرمت کارت حافظه SD“ (صفحه 138)

## سرریز تعداد پوشه ها

① فایل ها یا پوشه ها را به یک رایانه یا دستگاه دیگر منتقل کنید. (تهیه نسخه پشتیبان از فایلها.)  
② ”فایل + شماره مدیریت“ را در ”فرمت حافظه داخلی“ یا ”فرمت کارت حافظه SD“ از منوی تنظیمات رسانه انتخاب کنید. (تمام داده های روی حافظه داخلی یا کارت SD حذف خواهند شد.) ”فرمت حافظه داخلی (GZ-E245)“ (صفحه 138)  
”فرمت کارت حافظه SD“ (صفحه 138)

## تعداد فایل از حد تجاوز کرد

① فایل ها یا پوشه ها را به یک رایانه یا دستگاه دیگر منتقل کنید. (تهیه نسخه پشتیبان از فایلها.)  
② ”فایل + شماره مدیریت“ را در ”فرمت حافظه داخلی“ یا ”فرمت کارت حافظه SD“ از منوی تنظیمات رسانه انتخاب کنید. (تمام داده های روی حافظه داخلی یا کارت SD حذف خواهند شد.) ”فرمت حافظه داخلی (GZ-E245)“ (صفحه 138)  
”فرمت کارت حافظه SD“ (صفحه 138)

## از حداکثر تعداد لیست پخش تجاوز کرد

تعداد فهرستهای پخش را به 99 یا کمتر کاهش دهید. (تا 99 فهرست پخش قابل ایجاد است.)

## بدلیل تجاوز از حد تعداد لیست پخش لغو شد

هنگام ایجاد یک DVD، تعداد فهرست های پخش ذخیره شونده را کاهش دهید. تعداد فیلم های اضافه شونده به فهرست پخش را به 999 فایل کاهش دهید. ”ایجاد فهرست پخش از فیلمهای ضبط شده“ (صفحه 72)

## به علت کمبود فضا فرایند لغو شد

تعداد فیلم های اضافه شونده به فهرست پخش را به 999 فایل کاهش دهید. ”ایجاد فهرست پخش از فیلمهای ضبط شده“ (صفحه 72)

## فایلی وجود ندارد

تنظیمات ”رسانه ضبط برای تصویر“ یا ”رسانه ضبط برای ویدئو“ را از منوی ”معمولی“ تغییر دهید و بررسی کنید که فایلها روی رسانه دیگر ضبط نشده باشند. ”رسانه ضبط برای ویدئو (GZ-E245)“ (صفحه 131)  
”رسانه ضبط برای تصویر (GZ-E245)“ (صفحه 131)

---

#### ضبط لغو شد

”رسانه ضبط برای ویدیو“ را روی ”کارت SD“ تنظیم کرده و سپس روی یک کارت SD ضبط کنید.  
”رسانه ضبط برای ویدیو (GZ-E245)“ (صفحه 131)  
دستگاه را مجدداً خاموش کرده و روشن کنید.  
از دستگاه در برابر لرزش ها و ضربات محافظت کنید.

---

#### دستگاه خاموش است، یا دستگاه USB پشتیبانی نمی شود

دستگاه USB متصل را روشن کنید.  
آداپتور برق متناوب را به DVD writer یا BD writer (درایو Blu-ray خارجی) وصل کنید.

---

#### دیسک را وارد کنید

سینی DVD writer یا BD writer (درایو Blu-ray خارجی) را باز کنید و DVD یا دیسک Blu-ray را بررسی و تنظیم مجدد کرده و سپس سینی را ببندید.  
دیسک موجود در DVD writer یا BD writer (درایو Blu-ray خارجی) را تعویض کنید.

---

#### دیسک را عوض کنید

سینی DVD writer یا BD writer (درایو Blu-ray خارجی) را باز کنید و DVD یا دیسک Blu-ray را بررسی و تنظیم مجدد کرده و سپس سینی را ببندید.  
دیسک موجود در DVD writer یا BD writer (درایو Blu-ray خارجی) را تعویض کنید.

اعمال نگهداری دستگاه را به طور مرتب انجام دهید تا بتوانید برای مدت طولانی از آن استفاده کنید.

### احتیاط :

- بسته باتری، آداپتور برق متناوب و پریز برق را قبل از انجام اعمال نگهداری حتماً جدا کنید.

### دوربین

- برای پاک کردن آلودگی ها، دستگاه را با یک پارچه خشک و نرم تمیز کنید.
- در صورتی که دوربین خیلی کثیف باشد، پارچه را در محلول پاک کننده خنثی وارد کرده، بدنه را با آن تمیز کنید و سپس از یک پارچه تمیز برای پاک کردن شوینده استفاده کنید.

### احتیاط :

- از محلولهایی مانند بنزین، تینر یا الکل استفاده نکنید. انجام چنین کاری ممکن است به دستگاه آسیب برساند.
- هنگام استفاده از پارچه یا تمیز کننده شیمیایی، به برجسبهای هشدار و دستورالعملهای این محصولات توجه داشته باشید.
- دستگاه را به مدت طولانی در تماس با مواد لاستیکی یا پلاستیکی قرار ندهید.

### لنز/صفحه نمایش LCD

- از دستگاه دمنده لنز (موجود در بازار) برای برطرف کردن گردو خاک و از پارچه تمیز کننده (موجود در بازار) برای برطرف کردن هرگونه آلودگی استفاده کنید.
- در صورتی که لنز آلوده بماند، ممکن است جرم تشکیل شود.
- می توانید از یک لایه محافظتی یا ضد انعکاس موجود در بازار در بر روی صفحه استفاده کنید. با این وجود، بسته به ضخامت لایه، عملکردهای صفحه لمسی ممکن به راحتی انجام نشود یا صفحه قدری تیره تر به نظر برسد.

جزئیات	آیتم
3 لوکس 1 لوکس (انتخاب صحنه: شب)	کمترین روشنایی
زوم نوری: حداکثر 40 برابر (DIS: خاموش) زوم دیجیتال: حداکثر تا 200 برابر	زوم (در طول ضبط فیلم)
زوم نوری: حداکثر 40 برابر	زوم (در طول ضبط تصویر ثابت)
"3.0، 230000 پیکسل، نمایشگر LCD رنگی	صفحه نمایش LCD
حافظه داخلی (16 گیگابایت) (GZ-E245) کارت SDXC/SDHC/SD (در بازار موجود است) "انواع کارتهای SD قابل استفاده" (صفحه 15)	رسانه ضبط
باتری با قابلیت شارژ مجدد	باتری ساعت

دوربین

جزئیات	آیتم
در صورت استفاده از آداپتور برق متناوب: جریان مستقیم 5.2 ولت در صورت استفاده از بسته باتری: DC 3,5 V - 3,6 V	منبع برق
2.2 وات (روشنایی مانیتور: 3 (استاندارد)) 2.4 وات (روشنایی مانیتور: 4 (روشنتر))	میزان مصرف برق
116 × 55 × 50.5 (عرض × طول × قطر: بجز دسته نگهدارنده)	ابعاد (میلی متر)
تقریباً 190 گرم (فقط دوربین)، تقریباً 215 گرم (شامل بسته باتری ارائه شده)	دستگاه ذخیره سازی انبوه
دمای عملیاتی مجاز: 0 تا 40 درجه سانتی گراد دمای نگهداری مجاز: 20- تا 50 درجه سانتی گراد میزان رطوبت نسبی مجاز: 35 تا 80 درصد	محیط عملیاتی
1500000 "1/5.8" پیکسل (BSI CMOS)	دستگاه تصویر برداری
750000 تا 1250000 پیکسل	قسمت ضبط (فیلم)
930000 پیکسل (4:3) 1250000 پیکسل (16:9)	قسمت ضبط (تصویر ثابت)
فاصله کانونی 1.8 تا 6.3 میلی متر، فاصله کانونی = 2.9 میلی متر تا 116.0 میلی متر فیلم تبدیل 35 میلی متری: 45.6 میلی متر به 1824 میلی متر (AIS) فعال) تبدیل 35 میلی متری: 42.0 میلی متر به 1680 میلی متر (AIS) غیرفعال) تصویر ثابت تبدیل 35 میلی متری: 51.4 میلی متر به 2056 میلی متر (4:3) تبدیل 35 میلی متری: 42.0 میلی متر به 1680 میلی متر (16:9)	لنز

### آداپتور برق متناوب (AC-V10M)

جزئیات	آیتم
منبع برق	جریان متناوب 110 ولت تا 240 ولت، 50 هرتز/60 هرتز
خروجی	جریان مستقیم 5,2 ولت، 1 A
دمای عملیاتی مجاز	0 تا 40 درجه سانتی گراد (10 تا 35 درجه سانتی گراد در طول شارژ)
ابعاد (میلی متر)	83 میلی متر × 28 میلی متر × 40 میلی متر (عرض × طول × قطر): به جز سیم و دوشاخه برق متناوب)
دستگاه ذخیره سازی انبوه	تقریباً 77 گرم

### بسته باتری (BN-VG108E)

جزئیات	آیتم
ولتاژ برق	3,5 ولت
ظرفیت	860 میلی آمپر ساعت
ابعاد (میلی متر)	31 × 21,5 × 43 (عرض × ارتفاع × قطر)
دستگاه ذخیره سازی انبوه	تقریباً 30 گرم

#### نکته :

- مشخصات و جلوه ظاهری این محصول ممکن است بدون اطلاع قبلی و به منظور ارتقای آن تغییر یابد.

### رابط ها

جزئیات	آیتم
رابط HDMI mini	HDMI
خروجی ویدئو: 1,0 ولت (p-p)؛ 75 اهم خروجی آدیو: 300 میلی ولت (rms) 1 کیلو اهم	خروجی AV
USB Mini نوع AB؛ سازگار با USB 2.0	USB

### فیلم

جزئیات	آیتم
AVCHD استاندارد فیلم: AVC/H.264 صدا: Dolby Digital 2ch	قالب ضبط/پخش
MTS.	پسوند فایل
PAL استاندارد	سیستم سیگنال
UXP 1080 × 1920 پیکسل میانگین حدود 24 مگابیت در ثانیه XP 1080 × 1920 پیکسل میانگین حدود 17 مگابیت در ثانیه SP 1080 × 1920 پیکسل میانگین حدود 12 مگابیت در ثانیه EP 1080 × 1920 پیکسل میانگین حدود 4,8 مگابیت در ثانیه SSW(16:9) 576 × 720 پیکسل (مشبک) میانگین حدود 6,2 مگابیت در ثانیه SEW(16:9) 576 × 720 پیکسل (مشبک) میانگین حدود 3 مگابیت در ثانیه	کیفیت تصویر (ویدئو)
48 کیلوهرتز، 256 کیلوبیت در ثانیه	کیفیت صدا (آدیو)

### تصویر ثابت

جزئیات	آیتم
JPEG استاندارد	قالب
JPG.	پسوند فایل
"تعداد تقریبی تصاویر ثابت (واحد: تعداد تصاویر) " (صفحه 55)	اندازه تصویر

**JVC**