

دوربین فیلمبرداری

راهنمای کاربر مشروح

GZ-GX8/GZ-GX3

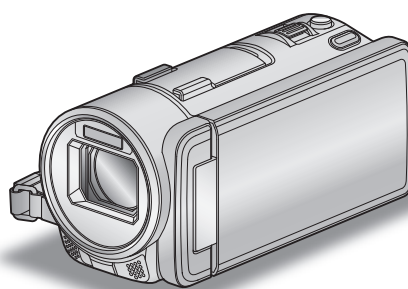

73 تنظیم ساعت تابستانی
74 وسایل جانبی اختیاری

ضبط

75 فیلمبرداری در حالت خودکار
78 زوم کردن
78 گرفتن تصاویر ثابت هنگام ضبط فیلم
78 گرفتن تصاویر ثابت در حالت خودکار
80 زوم کردن
81 ضبط دستی
83 فیلمبرداری مطابق با صحنه (سوژه)
84 تنظیم دستی فوکوس
85 تنظیم روشنایی
86 تنظیم سرعت شاتر
87 تنظیم دیافراگم
88 تنظیم توازن سفیدی
89 تنظیم خنثی کردن نور پس زمینه
90 بررسی وجود بخش های با نوردهی بیش از حد (راه راه)
91 گرفتن نماهای نزدیک
92 ضبط با استفاده از جلوه های مختلف
93 ضبط با استفاده از جلوه های انیمیشنی
95 ضبط با چهره آرای
96 ضبط با مهرهای تزئینی
97 ضبط با دست خط شخصی
98 تصویربرداری شفاف از سوژه ها (اولویت لس AE/AF)
99 عکسبرداری خودکار از لبخند (شکار لبخند)
101 تصویربرداری از حیوانات خانگی به صورت خودکار (عکسبرداری از حیوانات)
102 ضبط به هنگام نمایش صحنه بزرگ شده از چهره انتخابی (پنجره فرعی چهره)
104 اطلاعات جواز شخصی ثبت چهره انسان
106 تنظیم نمایش لبخند% نام
107 ویرایش اطلاعات چهره ثبت شده
109 کاهش لرزش دوربین
109 ضبط آهسته (با سرعت زیاد)
110 ضبط با وقفه (ضبط با وقفه)
112 ضبط خودکار با تشخیص حرکات (ضبط خودکار)
113 عکسبرداری بصورت گروهی (تایمر خودکار)
115 فیلمبرداری با تاریخ و زمان
116 بررسی زمان ضبط باقیمانده

پخش

118 پخش فیلم ها
120 بررسی تاریخ ضبط و سایر اطلاعات
120 بررسی سریع محتوی فیلم (پخش خلاصه)
121 پخش فیلمی با اطلاعات ناقص مدیریت
122 پخش تصاویر ثابت
123 پخش نمایش ترتیبی
124 جستجوی یک تصویر ثابت/فیلم خاص بر اساس تاریخ
124 اتصال به تلویزیون و مشاهده از طریق تلویزیون
125 اتصال با استفاده از رابط HDMI Mini
126 اتصال با استفاده از رابط AV
126 پخش فهرستهای پخش
127 پخش DVD یا دیسک Blu-ray ایجاد شده در این دستگاه
127 پخش خلاصه در یک پخش کننده DVD یا Blu-ray

ویرایش

128 حذف فایل های ناخواسته
128 حذف فایل نمایش داده شده فعلی
128 حذف فایل های انتخاب شده
129 حفاظت از فایلها
129 حفاظت از/برداشتن حفاظت از فایل نمایش داده شده فعلی
130 حفاظت/برداشتن حفاظت از فایل های انتخابی
131 گرفتن یک تصویر ثابت از فیلم در هنگام پخش
131 ترکیب فیلم های ضبط شده با استفاده از عملکرد ضبط بدون وقفه
132 انتخاب یک قسمت مورد نظر از فیلم (برش)
133 فیلمبرداری برای بارگذاری در YouTube
135 ایجاد فهرست پخش از فیلم های ضبط شده
135 ایجاد فهرست پخش از فایل های انتخاب شده
136 ایجاد فهرست پخش بر اساس تاریخ
137 ویرایش فهرست پخش
138 حذف فهرست پخش

راهنمای مبتدیان

5 شارژ کردن
5 ضبط
5 پخش
5 نکات فیلمبرداری
6 فصل تعطیلات/کریسمس
7 ازدواج
8 سفر
10 پارک سرگرمی

استفاده از Wi-Fi

12 قابلیت های Wi-Fi
13 محیط عملیاتی
13 اقدامات احتیاطی در استفاده از Wi-Fi
14 نظارت بر تصویر از طریق اتصال مستقیم (نظارت مستقیم)
16 ضبط اطلاعات موقعیت محل
18 نظارت بر تصویر از طریق نقطه دسترسی در منزل (نظارت بیرونی)
20 نظارت بر تصویر از طریق اینترنت (نظارت بیرونی)
20 ارسال تصاویر ثابت از طریق ایمیل به محض شناسایی چهره یا حرکت (تنظیم شناسایی/ارسال)
23 ضبط و ارسال فیلمها از طریق ایمیل (گیرنده ایمیل فیلمی)
25 تغییر تنظیمات
26 تنظیم رمز ورود (تنظیمات نظارت بیرونی)
28 تنظیم UPnP این دوربین (تنظیمات نظارت بیرونی)
28 دریافت یک حساب DNS پویا (DDNS)
29 تنظیم DNS پویا (DDNS) روی این دوربین (تنظیمات نظارت بیرونی)
29 تنظیم آدرس ایمیل فرستنده
30 ثبت آدرس ایمیل گیرنده
33 تنظیم روش شناسایی این دوربین (تنظیم شناسایی/ارسال)
34 تنظیم فاصله زمانی شناسایی این دوربین (تنظیم شناسایی/ارسال)
35 تنظیم ضبط خودکار در این دوربین (تنظیم شناسایی/ارسال)
35 ثبت نقاط دسترسی جهت اتصال ("نقاط دسترسی")
40 تنظیم رمز ورود (نظارت مستقیم)
41 تنظیم مالک گروه اجباری (نظارت مستقیم)
41 بررسی آدرس MAC این دوربین
42 محافظت از تنظیمات شبکه با یک رمز ورود
42 راه اندازی تنظیمات شبکه
43 استفاده از برنامه های تلفن هوشمند
43 نشانه های روی صفحه
44 انتقال فیلمها
45 انتقال تصاویر ثابت
47 تغییر تنظیمات
49 استفاده از عملکرد Wi-Fi از یک مرورگر وب
49 نشانه های روی صفحه
51 انجام تنظیمات دوربین از یک مرورگر وب
56 عیب یابی
59 مشخصات Wi-Fi

شروع به کار

61 بررسی لوازم جانبی
63 شارژ کردن بسته باتری
64 تنظیم دستگیره
64 قرار دادن کارت SD درون دستگاه
65 انواع کارتهای SD قابل استفاده
66 استفاده از صفحه لمسی
66 اسامی دکمه ها و عملکردهای روی صفحه نمایش LCD
68 تنظیمات ساعت
68 تنظیم مجدد ساعت
69 تغییر زبان صفحه نمایش
70 نگهداری این دستگاه
70 گذاشتن سه پایه
70 استفاده از دستگاه کنترل از راه دور
71 وصل کردن هدفون ها
72 وصل کردن یک میکروفون خارجی
72 استفاده از دستگاه در کشورهای دیگر
72 شارژ کردن بسته باتری در سایر کشورها
73 تنظیم ساعت با زمان محلی در هنگام سفر

182	بزرگنمایی
183	ضبط بی وقفه
183	x.v.Color
184	میکروفون زوم
184	سطح میکروفون
185	تنظیم سطح میکروفون
185	تنظیم صدای گوشی
187	منوی ضبط (تصویر ثابت)
189	اطلاعات
189	انتخاب صحنه
189	FOCUS
189	تنظیم روشنایی
189	سرعت شاتر
189	تنظیم دستی
189	توازن سفیدی
189	جبران نور زمینه
189	تله ماکرو
189	اولویت لمس AE/AF
189	فلاش
190	تایمر خودکار
190	افزایش دریافت نور
191	ضبط خودکار
191	حالت شاتر
192	سرعت عکاسی متوالی
192	شکار لبخند
192	نمایش لبخند%/نام
192	ثبت چهره
192	عکسبرداری از حیوانات
193	سایز تصویر
193	جدول
194	منوی پخش (فیلم)
196	اطلاعات فایل
196	تاریخ جستجو
196	نمایش تاریخ/ساعت
197	پخش چکیده
197	لیست پخش
197	ویرایش لیست پخش
197	محافظت / لغو
197	کپی
197	انتقال
197	برش
197	تنظیمات آپلود
197	پخش فایل دیگر
197	کنترل ضبط بی وقفه
197	K2 TECHNOLOGY
198	منوی پخش (تصویر ثابت)
198	اطلاعات فایل
198	تاریخ جستجو
199	جلوه نمایش اسلاید
199	محافظت / لغو
199	کپی
199	انتقال
200	منوی مشترک
202	تنظیم ساعت
202	انتخاب نمایش تاریخ
202	LANGUAGE
202	روشنایی مانیتور
203	رسانه ضبط برای ویدیو
203	رسانه ضبط برای تصویر
204	صدای عملکرد
204	حالت بی صدا
205	خاموشی خودکار
205	ری استارت سریع
206	کنترل از راه دور
206	حالت نمایشی
207	تنظیم صفحه لمسی
208	نمایش روی تلویزیون
208	خروجی ویدئو
209	خروجی HDMI
209	کنترل HDMI
210	پیش تنظیم کارخانه
210	بروزرسانی

139	ایجاد دیسک با استفاده از DVD Writer
140	آماده سازی DVD Writer (CU-VD3)
140	آماده سازی DVD Writer (CU-VD50)
141	ایجاد دیسک
146	پخش با استفاده از DVD Writer
146	ایجاد دیسک با استفاده از BD Writer (درایو Blu-ray خارجی)
147	آماده سازی BD Writer (درایو Blu-ray خارجی)
148	ایجاد دیسک
154	پخش با استفاده از BD Writer (درایو Blu-ray خارجی)
154	ایجاد دیسک با استفاده از ضبط کننده Blu-ray متصل
155	نامگذاری فایل ها بر روی دیسک یا اتصال به ضبط کننده DVD
155	دوبله کردن فایل ها به یک نوار VHS با اتصال به VCR
156	استفاده از یک درایو دیسک سخت USB خارجی
156	آماده سازی یک درایو دیسک سخت USB خارجی
157	کپی کردن تمام فایل ها
158	پخش فایل های موجود در درایو دیسک سخت USB خارجی
158	حذف پوشه های موجود در درایو دیسک سخت USB خارجی
159	فرمت کردن درایو دیسک سخت USB خارجی
159	انتقال فایل ها از درایو دیسک سخت USB خارجی
160	کپی کردن فایل ها به یک کارت SD
161	انتقال فایل ها به یک کارت SD
163	کپی در رایانه دارای Windows
163	بررسی نیازمندی های سیستم (دستورالعمل ها)
164	نصب نرم افزار ارائه شده
165	تهیه نسخه پشتیبان از همه فایل ها
166	سازماندهی فایلها
167	ضبط فیلمها روی دیسک ها
168	تهیه نسخه پشتیبان از فایل ها بدون استفاده از نرم افزار فراهم شده
170	فهرست فایلها و پوشه ها
171	کپی در رایانه دارای Mac

تنظیمات منو

172	اجرای منو
172	اجرای منوی میانبر
173	اجرای منوی اصلی
173	اجرای منوی مشترک
174	منوی ضبط (فیلم)
176	اطلاعات
177	انتخاب صحنه
177	FOCUS
177	تنظیم روشنایی
177	سرعت شاتر
177	تنظیم دستی
177	توازن سفیدی
177	جبران نور زمینه
177	راه راه
177	تله ماکرو
177	اولویت لمس AE/AF
177	نور
178	افزایش دریافت نور
178	حذف صدای باد
179	جدول
179	جلوه های انیمیشن
179	تزیین جلوه چهره
179	مهر
179	جلوه دستخط
179	ضبط با سرعت زیاد
179	ضبط با وقفه
179	ضبط خودکار
179	Wi-Fi
179	ضبط تاریخ/ساعت
179	پنجره فرعی چهره
180	حالت شاتر
180	سرعت عکاسی متوالی
181	شکار لبخند
181	نمایش لبخند%/نام
181	ثبت چهره
181	عکسبرداری از حیوانات
181	انتخاب سیستم
182	کیفیت ویدئو

- 210 فرمت حافظه داخلی
211 فرمت کارت حافظه SD
211 حذف تمام اطلاعات
211 بازکردن گواهی مبدا

نام قطعات

- 212 جلو
212 پشت
213 پایین
213 داخلی
214 مانیتور LCD

نشانه های روی صفحه نمایش LCD

- 215 نشانه های عمومی ضبط
215 ضبط فیلم
216 ضبط تصویر ثابت
216 پخش فیلم
217 پخش تصویر ثابت

عیب یابی

- 217 وقتی دستگاه به درستی کار نمی کند
218 بسته باتری
218 ضبط
219 کارت
219 پخش
220 ویرایش/کپی
220 رایانه
221 صفحه نمایش/تصویر
221 سایر مشکلات
222 پیغام خطا؟

مراقبت و نگهداری

مشخصات

3 صفحه نمایش LCD را با دست چپ خود نگه داشته و زاویه را تنظیم کنید.

احتیاط :

- از این روش تنها بعنوان آخرین راه حل استفاده کنید زیرا حفظ ثبات تصویر مشکل است.
- زاویه را تا حد امکان روی زاویه گسترده تنظیم کنید زیرا ممکن است دوربین لرزش داشته باشد.
- دقت کنید. آسایش افرادی که در اطرافتان قرار دارند را بر هم نزنید.

نشستن روی دو پا و تصویر برداری در سطح چشم



هنگام عکسبرداری از کودکان، بهترین حالت آنست که در ارتفاع پایینی قرار بگیرید. با ضبط تصاویر از سطحی در اندازه چشمان کودکان می توانید از تمامی حالات زیبای صورت آنها بخوبی تصویربرداری کنید.

[آماده شدن]

- 1 در حالی که پای راست خود را روی زمین گذاشته اید، زانوی چپ خود را روی زمین بگذارید.
- 2 آرنج دست راست خود را که دوربین را نگه می دارد، روی زانوی راست بگذارید.
- 3 صفحه نمایش LCD را با دست چپ خود نگه داشته و زاویه را تنظیم کنید.

حرکت در سطح افقی

- به دستورالعمل های اجرایی موجود در بخش تصاویر متحرک در راهنمای کاربر با جزئیات کامل مراجعه کنید.
- از این روش برای تصویر برداری در زاویه باز استفاده کنید.

[آماده شدن]

- 1 برای تصویربرداری، بجای جابجایی دستان خود، بدنتان را بچرخانید و در همین حال روش اصلی نگهداشتن دوربین فیلمبرداری را بگونه ای که در بالا گفته شد حفظ کنید.
 - 2 مقابل جهتی که چرخش پایان می یابد بایستید.
 - 3 بالا تنه خود را در جهتی که ضبط شروع خواهد شد بچرخانید.
 - 4 دکمه شروع را فشار داده و به مدت 2 ثانیه ضبط کنید؛ سپس بدن خود را آهسته تا سمت روبرو بچرخانید.
- در حالی که به طرف روبرو ایستاده اید، 2 ثانیه دیگر ضبط کرده و دکمه توقف را فشار دهید.
- (چرخش 90 درجه ای باید در حدود 5 ثانیه طول بکشد تا مانند حرکت آهسته به نظر برسد.)

شارژ کردن

- به دستورالعمل های اجرایی موجود در بخش تصاویر متحرک در راهنمای کاربر با جزئیات کامل مراجعه کنید.

ضبط

- به دستورالعمل های اجرایی موجود در بخش تصاویر متحرک در راهنمای کاربر با جزئیات کامل مراجعه کنید.

پخش

- به دستورالعمل های اجرایی موجود در بخش تصاویر متحرک در راهنمای کاربر با جزئیات کامل مراجعه کنید.

نکات فیلمبرداری

روش اصلی نگهداشتن دوربین فیلمبرداری ~ضبط تصویر ثابت~



این روش استاندارد فیلمبرداری ایستاده است. به منظور داشتن تصاویری ثابت، از این روش های اصلی به خوبی مطلع شوید.

[آماده شدن]

- 1 پاهای خود را به اندازه عرض شانه باز کنید.
- 2 آرنج دست راست را که دوربین را نگه می دارد، به پهلوئی خود نزدیک کنید.
- 3 صفحه نمایش LCD را با دست چپ خود نگه داشته و زاویه را تنظیم کنید.

دراز کردن دست ها برای فیلمبرداری ~تصویر برداری با زاویه زیاد~



هنگامی که سوژه در پشت جمعیتی از افراد قرار دارد، دستان خود را دراز کنید.

[آماده شدن]

- 1 پاهای خود را به اندازه عرض شانه باز کنید.
- 2 دست راست خود را دراز کرده و دوربین را بالای سر بگیرید.

فصل تعطیلات/ کریسمس

جشن شاد کریسمس را همراه با خانواده خود ضبط کنید!



عکس توسط CAB 101، بال های سرنوشت

مجوز [Creative Commons Attribution](#) - بدون آثار اشتقاقی 3.0

ضبط میهمانی کریسمس



عکس از اینراسپریت

مجوز [Creative Commons Attribution](#) - بدون آثار اشتقاقی 3.0

پس از همه مقدمات، نوبت به خود میهمانی کریسمس می رسد.

نه تنها باید از شمع و لحظه خاموش کردن آن فیلمی تهیه کنید، بلکه باید از لبخند اعضای خانواده در اطراف غذاها و حتی کمی مست شدن پدر خانواده از خوردن شامپاین فیلم تهیه کنید!

تزئین درخت و آماده سازی شام

تزئین درخت و آماده کردن شام بخشی از لذت کریسمس است. اطمینان حاصل کنید که این لحظات بیاد ماندنی خانوادگی را ضبط کنید!

■ تزئین درخت



درخت مهم ترین چیز برای جان بخشیدن به جشن کریسمس است.

واقعاً صحنه فعالیت تمام اعضای خانواده برای تزئین درخت با تزئینات رنگی، سرشار از حس شادی است.

■ یافتن هدایا



بزرگترین لذت کریسمس برای کودکان، دریافت هدایا در صبح روز بعد است.

احساس خوشحالی آنها هنگام یافتن هدایا در کنار بالش خود فرصتی است که نباید آن را از دست داد. قبل از بیدار شدن کودکان آماده تصویربرداری باشید!

■ آماده کردن شام



عکس از مانیکوسیتی

مجوز [Creative Commons Attribution](#) - بدون آثار اشتقاقی 3.0

صحنه ای را که همه مشغول تدارک شام شب عید هستند، ضبط کنید.

شما می توانید از صحنه پختن غذا توسط مادر و کمک کردن کودکان به مادر و همچنین مراحل تهیه کیک فیلمی تهیه کنید!

ضبط چهره ها و صحبت های میهمانان

تصویر را از چشم ها آغاز کرده و تا سطح سینه امتداد دهید



شما می توانید صحبت های میهمانان را با گشتن و پرسیدن سوال "لطفاً چند کلمه برای عروس و داماد صحبت کنید" ضبط کنید. این کار را می توانید در اتاق انتظار میهمانان و زمانی که عروس و داماد در حال تعویض لباس هستند و یا حین برنامه های سرگرمی انجام دهید.

ازدواج

یک فیلم ازدواج فوق العاده برای عروس و داماد بگیرید!



بحث و برنامه ریزی قبل از رویداد

قبل از روز مهمانی، مهم است که درباره ترتیب مراسم و اینکه آیا برنامه سرگرمی یا تعویض لباس وجود دارد یا خیر با عروس و داماد صحبت کنید. با دانستن موارد دلخواه عروس و داماد می توانید بهتر تصویربرداری کنید.

دانستن مسیر ورودی



بخش مهم مهمانی ازدواج، ورود عروس و داماد است. از فرد مسئول مراسم از قبل در باره دری که از آن وارد می شوند و مسیر حرکت آنها سؤال کنید. سه پایه را در جایی قرار دهید که بتوانید زوج را با استفاده از زوم و بدون حرکت در اطراف آنها تعقیب کنید.

تعداد دفعات و مدت تعویض لباس

مدت زمان هر تعویض لباس را بدانید تا در هنگام ورود دوباره عروس و داماد از این صحنه تصویر بگیرید. همچنین هنگامی که عروس و داماد در حال تعویض لباس های خود هستند می توانید از تریک گفتن میهمان ها فیلم بگیرید.

یافتن زاویه مناسب برای گرفتن تصویر از عروس و داماد

بگونه ای تصویربرداری را انجام دهید که داماد در قسمت جلو و میهمانان در پشت قرار داشته باشند



البته شخصیت های اصلی یک ازدواج، عروس و داماد هستند. از صحبت های آنها در هنگام خوردن شام، گفتگو با دیگران، برنامه های سرگرمی و دیگر صحنه ها فیلم تهیه کنید. توصیه دیگر آنست که از صورت میهمانان تصویربرداری کنید و در یک خط افقی حرکت کنید تا به داماد برسید. تصاویری که در آنها فقط جمعیتی از میهمانان دیده شود فاقد جذابیت هستند، بنابراین به زاویه فیلمبرداری و اندازه آن توجه کنید.

سفر

از تمام اوقات خوش سفرهای داخلی یا خارجی خود تصویر بگیرید!



فراهم کردن تجهیزات لازم

موارد لازم برای حمل در سفر به هدف سفر و مقصد شما بستگی دارد. مخصوصاً در سفرهایی که به کشورهای خارجی دارید، باید با توجه به شرایط محیطی درباره وسایلی که باید به همراه داشته باشید فکر کنید. چند پیشنهاد برای توجه شما ارائه می شود.

دوربین

درباره مقدار ساعاتی که هر روز به فیلمبرداری اختصاص می دهید، فکر کنید. اطمینان حاصل کنید که مخصوصاً در سفرهای طولانی، وسیله ضبط به اندازه کافی آماده کرده باشید. اگر ضبط را روی کارت های SD انجام می دهید، تعداد مناسبی کارت از جمله چند کارت را برای پشتیبانی همراه با خود داشته باشید.

بسته باتری

یک بسته باتری که برای سه برابر زمان ضبط مورد انتظار در روز کافی باشد، آماده کنید. مثلاً، اگر برای 2 ساعت ضبط روزانه برنامه ریزی کرده اید، بسته باتری را که برای 6 ساعت کافی باشد، آماده کنید (زمان واقعی ضبط). برای سفر یک روزه می توانید باتری با میزان شارژ کم تهیه کنید اما برای سفرهای طولانی، چندین باتری با شارژ زیاد آماده کنید.

آداپتور برق متناوب

آداپتور برق متناوب JVC از ولتاژ 110 ولت تا 240 ولت پشتیبانی می کند، از این رو می توانید در هر کجا از جهان از آن استفاده کنید. اگر برای مدت زمان طولانی سفر می کنید آداپتور را به همراه داشته باشید. در هنگام خواب بسته باتری را شارژ کنید تا در روز بعد با باتری دارای شارژ کامل ضبط کنید.

آداپتور پریز برق



شکل پریز برق در کشورهای مختلف فرق می کند. حتماً شکل پریز برق را از قبل بررسی کرده و آداپتور پریز برق مناسب را به همراه داشته باشید. "شارژ کردن بسته باتری در سایر کشورها" (صفحه 72)

عملکرد پیشرفته با دو دوربین

اگر تدوین ویدئویی باید انجام شود، ضبط را با استفاده از دو دوربین انجام دهید تا فیلمی با صحنه های مختلف تولید شود. می توانید از دوست نزدیک خود که دوربین فیلمبرداری در منزل دارد بخواهید این کار را انجام دهید.

دوربین امنیتی را روی یک سه پایه قرار دهید تا روی گرفتن نماهای نزدیک از عروس و داماد متمرکز شود. در این حالت، دوربین دیگر را می توان در اطراف حرکت داد تا صحنه های دیگری را ضبط کند و از این رو بدون تغییر حالت ها در طول ویرایش و میکس می توانید فیلم جالبی ایجاد کنید. از آنجایی که امروزه بیشتر افراد حداقل یک فیلم دیجیتال دارند، حتی اگر قادر به یافتن یک دوربین اضافی نشدید، تصاویر ثابت و جالبی نیز در نقاط مختلف فیلم، روش مناسبی برای تنوع بخشیدن به فیلم است. امتحان کنید!

>دوربین 1<

بطور مداوم از عروس و داماد از نمای نزدیک تصویربرداری کنید



>دوربین 2<

همزمان از پیام تبریک دوستان تصویربرداری کنید



در مناطقی که مورد علاقه شماست، تصویربرداری را بصورت افقی و ملایم انجام دهید

مناطق توریستی با منظره های زیبا یا مکان های تاریخی که مطمئناً می خواهید از آنها تصویربرداری کنید. برای ضبط زیبایی منظره ای که درون یک قاب جا نمی گیرد، از تکنیک حرکت افقی از روی منظره استفاده کنید. برای اطلاع از نحوه استفاده صحیح از تکنیک حرکت افقی، به بخش "نکات فیلمبرداری" در "راهنمای مبتدیان" در این وب سایت مراجعه کنید. علاوه بر آن، همچنین ممکن است بخواهید از علائم یا مقبره هایی که معمولاً در مناطق توریستی هستند تصویربرداری کنید.



در صورتی که آداپتور برق متناوب برای شارژر باتری به دوربین متصل باشد، ضبط امکانپذیر نیست. اگر برای استفاده از دوربین برای ضبط در شب برنامه ریزی کرده اید، می توانید یک شارژر اضافی را برای شارژ بسته های باتری به همراه بیاورید. همچنین می توانید چندین بسته باتری را با استفاده از شارژر باتری و نیز این دوربین به طور همزمان شارژ کنید.



سه پایه یک مورد ضروری برای ثبت تصاویر بدون لرزش است. بسته به نیاز خود و نوع سفر یک سه پایه مناسب انتخاب کنید؛ مثلاً نوع کوچک برای استفاده روی میز یا نوعی که حداقل 1 متر ارتفاع دارد.

به همه نشان دهید که ساعات خوبی را می گذرانید

هنگام فیلمبرداری، فقط تصویربرداری از صحنه های زیبا و مناطق توریستی کمی خسته کننده است. هنگام ضبط فیلم از احساسات خود درباره یک صحنه بسیار جالب توجه صحبت کنید تا صحنه ای زیبا برای مشاهده در فرصت های دیگر باشد.

از هیجان قبل از عزیمت به سفر تصویربرداری کنید

شروع به فیلمبرداری در مقصد سفر کمی ناگهانی به نظر می رسد. همچنین اگر بصورت خانوادگی سفر می کنید و یا زمانی که در یک سفر دوستانه هستید و همه افراد در محل حاضر هستند، قبل از رسیدن به مقصد از مقدمات کار تصویربرداری کنید. برای سفرهای خارج از کشور، تصویربرداری از علائم و تابلوها در فرودگاه ممکن است برای استفاده در آینده مناسب باشد.



پارک سرگرمی

تصاویر بیشتری از چهره های خندان افراد خانواده ضبط کنید!



شامل واکنش به صدا زدن



فیلم هایی بدون تکان دادن دست یا خنده نه تنها خسته کننده هستند، قابلیت ضبط صدا توسط دوربین را نیز بدون استفاده رها می کنند. هنگام ضبط، با تکان دادن دست یا فریاد زدن "جالبه؟" و کارهای مشابه، واکنش های بیشتری را به وجود بیاورید.

فیلم برداری یا عکس برداری مطابق با جذابیت

ممکن است بخواهید همیشه فیلمبرداری کنید. هرچند، ممکن است بخواهید عکس هایی نیز بگیرید. قسمت بعد طرحهای مناسب فیلمبرداری یا عکسبرداری را شرح می دهد.

طرحهای مناسب برای فیلمبرداری



طرحهای مبتنی بر تغییرات حرکت بدنی برای فیلمبرداری مناسب است. این طرحها شامل وضعیتهایی است که در آنها تغییرات سریع همراه با تعجب و لذت در چهره یا صدا وجود دارد.

* در برخی از پارک ها به افراد اجازه تصویربرداری داده نمی شود. از قبل این مورد را بررسی کنید. [مثال]

- چرخ و فلک، رو روک، قهوه خانه ها و دیگر موارد.

طرحهای مناسب برای تصاویر ثابت (عکس)



طرحهایی با حرکت کم شنی برای تصاویر ثابت مناسب است. تصویر ثابت را از زاویه ای ضبط کنید که محیط اطراف به خوبی قابل مشاهده باشد. [مثال]

- جشن های کوچک، چرخ و فلک، دوچرخه سواریهای تفریحی و غیره.

ضبط بهترین لحظه در یک فیلم بعنوان تصویر ثابت

تصاویری با چشمهای بسته اغلب به طور اتفاقی گرفته می شوند. برای جلوگیری از بروز چنین اشتباهاتی، از روش ضبط تصویر ثابت از فیلم استفاده کنید.

در واقع، ویدیوها ضبط های پیوسته تعداد متعددی تصاویر ثابت و به عبارتی 50 تصویر ثابت در 1 دقیقه می باشند. ضبط تصاویر ثابت از ویدیوها به شما امکان می دهد بهترین لحظه را انتخاب نموده و آن را به صورت یک تصویر ثابت ذخیره نمایید.

"گرفتن یک تصویر ثابت از فیلم در هنگام پخش" (صفحه 131)



عکس از مردی نیک بنام جیم

مجوز Creative Commons Attribution - بدون آثار اشتقاقی 3.0

در حال پخش فیلم



مجوز Creative Commons Attribution - بدون آثار اشتقاقی 3.0



عکس از مردی نیک بنام جیم

مجوز Creative Commons Attribution - بدون آثار اشتقاقی 3.0

در حال پخش فیلم

عملکرد پیشرفته با خنثی کردن نور پس زمینه

هنگامی که چهره سوژه در پس زمینه است و یا به وضوح دیده نمی شود، عملکرد هوشمند اتوماتیک این واحد به طور خودکار روشنایی ضبط را افزایش می دهد.

اگر عملکرد هوشمند اتوماتیک به صورت مورد انتظار عمل نکرد و یا اصلاح روشنایی ناکافی بود، می توانید روشنایی را با استفاده از تصحیح پس زمینه در حالت دستی، روشنایی را افزایش دهید. "جزئیات تنظیم" (صفحه 89)

■ <بدون خنثی کردن نور پس زمینه>



■ <با خنثی کردن نور پس زمینه>



قابلیتهای Wi-Fi

این دستگاه دارای عملکرد Wi-Fi است. با استفاده از یک تلفن هوشمند یا رایانه از طریق اتصال بی سیم می توانید کارهای زیر را انجام دهید.

نام عملکرد	قابلیت
نظارت مستقیم	<ul style="list-style-type: none"> شما می توانید از طریق اتصال مستقیم یک به یک دوربین (Wi-Fi مستقیم) به یک گوشی هوشمند (یا رایانه) عکس را مستقیماً بر روی دوربین مشاهده و بررسی نمایید، بدون اینکه نیازی به وجود یک نقطه دسترسی (مسیریاب شبکه محلی بی سیم) داشته باشید. حین بررسی امکان ضبط فیلم و تصاویر ثابت کماکان وجود خواهد داشت. "نظارت بر تصویر از طریق اتصال مستقیم (نظارت مستقیم)" (صفحه 14)
ضبط GPS	<ul style="list-style-type: none"> می توانید اطلاعات موقعیت محلی را که ضبط در آن انجام می شود از طریق اتصال مستقیم (Wi-Fi مستقیم) با یک تلفن هوشمند ضبط کنید. از اطلاعات ضبط شده مربوط به محل می توان در نرم افزار Everio MediaBrowser 4 ارائه شده به همراه این دستگاه استفاده کرد. "ضبط اطلاعات موقعیت محل" (صفحه 16)
نظارت خارج از ساختمان	<ul style="list-style-type: none"> می توانید تصویر دوربین را با یک تلفن هوشمند (یا رایانه) از طریق یک نقطه دسترسی در منزل با استفاده از مسیریاب LAN بی سیم بررسی کنید. هنگام نظارت، ضبط فیلمها و تصاویر ثابت امکانپذیر است. "نظارت بر تصویر از طریق نقطه دسترسی در منزل (نظارت بیرونی)" (صفحه 18) هنگامی که در خارج از ساختمان هستید، می توانید تصویر دوربین را از طریق اتصال اینترنت با یک تلفن هوشمند (یا رایانه) بررسی کنید. هنگام نظارت، ضبط فیلمها و تصاویر ثابت امکانپذیر است. "نظارت بر تصویر از طریق اینترنت (نظارت بیرونی)" (صفحه 20)
نامه اعلان	<ul style="list-style-type: none"> در صورت شناسایی چهره یا حرکت توسط دوربین، یک تصویر ثابت به طور خودکار گرفته می شود و از طریق ایمیل ارسال می شود. همچنین می توانید تنظیمات را به گونه ای انجام دهید که در طول شناسایی فیلمبرداری شود. "ارسال تصاویر ثابت از طریق ایمیل به محض شناسایی چهره یا حرکت (تنظیم شناسایی/ارسال)" (صفحه 23)
نامه ویدیویی	<ul style="list-style-type: none"> فیلمهای دارای طول 15 ثانیه را می توان ضبط کرد و از طریق ایمیل ارسال کرد. "ضبط و ارسال فیلمها از طریق ایمیل (گیرنده ایمیل فیلمی)" (صفحه 25)
انتقال فیلم - انتقال تصویر ثابت	<ul style="list-style-type: none"> می توانید فیلمهای ضبط شده یا تصاویر ثابت را با استفاده از برنامه های تلفن هوشمند (یا مرورگرهای رایانه) منتقل کنید.

اصطلاحات استفاده شده در این راهنما:

- در این راهنما، عملکردها بر روی صفحه لمسی به عنوان "ضربه زدن" توصیف می شود.
- گرچه نام دکمه ها بصورت "MENU" یا "RETURN" نوشته شده است، ممکن است بسته به تلفن هوشمند مورد استفاده متفاوت باشد.

به دفترچه راهنمای تلفن هوشمند خود نیز مراجعه کنید.

برای استفاده از برنامه تلفن هوشمند "Everio sync"، باید دارای شرایط لازم زیر باشید.

Android تلفن هوشمند

- 1 سیستم عامل: Android 2.1 یا بالاتر (ضمانت نمی شود که این دستگاه با همه مدل ها کار کند.)
- 2 پشتیبانی از عملکرد GPS (برای ضبط GPS)
- 3 قابلیت اتصال به اینترنت یا "Android بازار™" (لازم برای نصب نرم افزار)

iPhone/iPad/iPod touch

- 1 سیستم عامل: iOS 4.3.5 یا بالاتر (ضمانت نمی شود که این دستگاه با همه مدل ها کار کند.)
- 2 قابلیت اتصال به اینترنت یا "App Store™" (لازم برای نصب نرم افزار)

رایانه

برای بررسی تصویر دوربین از یک مرورگر رایانه و انتقال فیلمها/تصاویر ثابت، داشتن شرایط زیر ضروری است.

- 1 سیستم عامل: Windows 7
- 2 پشتیبانی از LAN بی سیم و LAN دارای سیم (برای اتصالات مستقیم بین دوربین و رایانه، پشتیبانی برای [14] [1] [2] بی سیم ضروری است.)
- 3 نصب Windows Media Player 12 یا بالاتر

- محیط عملیاتی مورد تایید: Internet Explorer 9 یا جدیدتر

احتیاط :

- هیچ ضمانتی وجود ندارد که این عملیات در همه محیطهای رایانه ای اجرا شوند. به عنوان مثال، از قابلیت دانلود ویدیوی مرورگر safari ویژه تلفن همراه و مواردی دیگر از این دست، پشتیبانی نمی شود.

نکته :

- در حالت 50p قابلیت Wi-Fi در دسترس نمی باشد.

اقدامات احتیاطی در استفاده از Wi-Fi

اقداماتی احتیاطی درباره عملکرد Wi-Fi

- عملکرد بر روی همه دستگاه ها تضمین نمی شود.
- این عملکرد برای جلوگیری از جنایت و حوادث ناگوار طراحی نشده است.
- برای جلوگیری از مواقعی که فراموش می کنید برق را قطع کنید، این دستگاه پس از 10 روز استفاده متوالی بطور خودکار خاموش می شود.
- در نزدیکی تجهیزات رادیویی یا ایستگاه های پخش ممکن است ارتباط بخوبی برقرار نشود. در این حالت، مکان را تغییر دهید.
- تداخل امواج رادیویی توسط دستگاه های Bluetooth
 - دستگاه های Bluetooth از پهنای باند فرکانس (2,4 گیگاهرتز) مشابه دستگاه های Wi-Fi استفاده می کنند. استفاده از این محصول در نزدیکی چنین دستگاه هایی سبب ایجاد تداخل توسط امواج رادیویی و در نتیجه افت سرعت ارتباطی یا قطع ارتباط می شود. در این حالت، دستگاه هایی که از آنها استفاده نمی شود را خاموش کنید.
 - امنیت شبکه محلی بی سیم
 - یکی از مزایای شبکه محلی بی سیم آن است که علیرغم استفاده از یک کابل LAN (شبکه محلی)، اطلاعات در این شبکه از طریق امواج رادیویی انتقال می یابند، از این رو امکان ارتباط بی سیم محلی در محدوده پوشش امواج رادیویی میسر می گردد. با این حال، از آنجا که امواج رادیویی از میان اشیاء (مانند دیوارها) در محدوده تحت پوشش خود عبور می کنند، ممکن است در صورت عدم برقراری تنظیمات امنیتی، مسائل امنیتی نظیر قطع شبکه و اختلال، انتقال یا دسترسی غیرمجاز مشکل ساز واقع شوند.
 - قبل از اینکه در یک شبکه بی سیم محلی به شبکه متصل شوید، راهنمای دستگاه مجهز به شبکه بی سیم مورد استفاده را مطالعه و تنظیمات امنیتی را مطابق با آن برقرار نمایید. عدم توجه به این مسئله می تواند ریسک اختلال در اطلاعات شخصی از قبیل نام های کاربری، رمزهای عبور و محتوایی که ایمیل می کنید یا دسترسی غیرمجاز به شبکه را افزایش دهد.
 - توجه داشته باشید که به سبب نحوه طراحی شبکه بی سیم ممکن است امنیت آن به روش های دستی یا غیرقابل پیش بینی مختل گردد.
 - جهت کسب اطلاعات بیشتر درباره شبکه محلی بی سیم و امنیت شبکه، لطفاً با تولید کننده دستگاه شبکه بی سیم محلی خود مشورت کنید.
 - JVC به هیچ وجه در قبال مسائل امنیتی، اشکالات، صدمات یا خسارات ناشی از استفاده از این قابلیت مسئول نخواهد بود.

امواج رادیویی مورد استفاده توسط این محصول

این دستگاه از امواج رادیویی در باند ISM (2,4 گیگاهرتز) استفاده می کند. هرچند که برای استفاده از این دستگاه به مجوز ایستگاه رادیویی نیازی نیست، اما لطفاً به موارد زیر توجه داشته باشید.

از این دستگاه در نزدیکی مکان های زیر استفاده نکنید.

- تجهیزات صنعتی، علمی یا پزشکی مانند مایکروفر یا دستگاه تنظیم کننده ضربان قلب
- ایستگاه های رادیویی خاص با قدرت کم (به مجوز ایستگاه رادیویی نیاز نیست)
- دستگاه های Bluetooth

تجهیزاتی مانند موارد عنوان شده در بالا از پهنای باند فرکانس مشابه Wi-Fi استفاده می کنند. استفاده از این دستگاه در نزدیکی تجهیزات عنوان شده در بالا سبب ایجاد تداخل توسط امواج رادیویی و در نتیجه افت سرعت ارتباطی یا قطع ارتباط می شود.

از این دستگاه در نزدیکی دستگاه رایو یا تلویزیون استفاده نکنید.

دستگاه های تلویزیون و رادیو از پهنای باند فرکانس موج رادیویی متفاوت از Wi-Fi استفاده می کنند، از این رو تأثیری بر ارتباط این تلویزیون/رادیو نخواهند گذاشت. با این حال، وقتی یک دستگاه تلویزیون یا رادیو در نزدیکی یک محصول Wi-Fi قرار داشته باشد، موج ها الکترومغناطیسی ناشی از محصول Wi-Fi باعث ایجاد اختلال در صدا یا تصاویر تلویزیون/رادیو می شود.

سیگنال های رادیویی قادر به نفوذ در فولاد، فلز یا بتون تقویت شده نیستند.

امواج رادیویی مورد استفاده در این دستگاه قادر به نفوذ در فولاد، فلز یا مواد بتونی تقویت شده نیستند. اگر کف یا سقف دو اتاق با استفاده از این مواد ساخته شده باشد، برقراری ارتباط ممکن است مشکل باشد. *همچنین اگر انسان یا بخشی از بدن فرد بین دستگاه های Wi-Fi قرار داشته باشد، ارتباط ممکن است ضعیف تر شود.

به شبکه های بی سیمی که مجوز اتصال به آنها را ندارید متصل نشوید.

در صورت اتصال به چنین شبکه هایی، ممکن است اتصال شما یک دسترسی غیرمجاز محسوب شده و باعث اقدامات قانونی علیه شما شود.

از عملکرد Wi-Fi در خارج از کشور محل خریداری دستگاه استفاده نکنید.

بسته به کشور، ممکن است محدودیتهایی برای استفاده از امواج رادیویی وجود داشته باشد و ممکن است هر گونه تخلفی جریمه های قانونی در پی داشته باشد.

صادر کردن/آوردن دستگاه به خارج از کشور

آوردن دستگاه به یک کشور دارای قوانین کنترل صادرات تنظیم شده توسط دولت ایالات متحده (مانند کوبا، عراق، کره شمالی، ایران، رواندا و سوریه. از نوامبر 2011) ممکن است به مجوز دولت ایالات متحده نیاز داشته باشد. برای کسب اطلاعات بیشتر، با سرویس بازرگانی سفارت ایالات متحده تماس بگیرید.

نظارت بر تصویر از طریق اتصال مستقیم (نظارت مستقیم)

شما می توانید از طریق اتصال مستقیم دوربین (Wi-Fi مستقیم) به یک گوشی هوشمند (یا رایانه) عکس را مستقیماً بر روی دوربین مشاهده و بررسی نمایید، بدون اینکه نیازی به وجود یک نقطه دسترسی (مسیریاب شبکه محلی بی سیم) داشته باشید.

- هنگام نظارت، ضبط فیلمها و تصاویر ثابت امکانپذیر است.

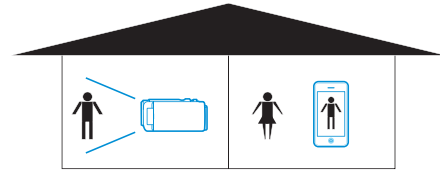

احتیاط :

- این عملکرد برای جلوگیری از جنایت و حوادث ناگوار طراحی نشده است.
 - برای جلوگیری از مواقعی که فراموش می کنید برق را قطع کنید، این دستگاه پس از 10 روز استفاده متوالی بطور خودکار خاموش می شود.
 - هنگام عدم نظارت از یک تلفن هوشمند (یا رایانه)، فوکوس دوربین ثابت است.
 - در صورت قطع اتصال تلفن هوشمند (یا رایانه)، ضبط متوقف می شود.
 - حتی هنگام نظارت از یک تلفن هوشمند (یا رایانه)، در صورتی که دوربین برای بیش از 3 ساعت کار نکند، فوکوس آن ثابت می شود. (وقتی دوباره دوربین شروع بکار می کند، فوکوس فعال می شود.)
 - ممکن است در محیطی که دوربین با فاصله دور از گوشی هوشمند (یا رایانه) واقع شده است، برقرار ارتباط از طریق پایش مستقیم برایتان دشوار باشد. در چنین مواردی، با استفاده از نقطه دسترسی (مسیریاب شبکه محلی بی سیم) متصل شوید.
- "نظارت بر تصویر از طریق نقطه دسترسی در منزل (نظارت بیرونی)" (صفحه 18)

چیزی که نیاز دارید

- گوشی هوشمند یا رایانه مجهز به سیستم عامل ویندوز (یک شبکه محلی بی سیم سازگار با WPA2 مورد نیاز می باشد.)

تنظیمات لازم

برای راه اندازی، لازم است یک تلفن هوشمند (یا رایانه) را به دوربین متصل کنید. دو راه برای اتصال وجود دارد، "تنظیم محافظت شده Wi-Fi (به اختصار WPS)" و "جستجو و اتصال". مطابق با دستگاه روش مناسب اتصال را انتخاب کنید.

تنظیم محافظت شده Wi-Fi (به اختصار WPS)

- 1 روی "MENU" ضربه بزنید. (عملکرد در این دوربین)

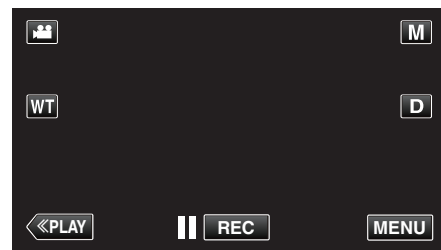

- منوی میانبر نمایش داده می شود.

- 2 بر روی "نظارت مستقیم" (📹) در منوی میانبر ضربه بزنید. (عملکرد در این دوربین)

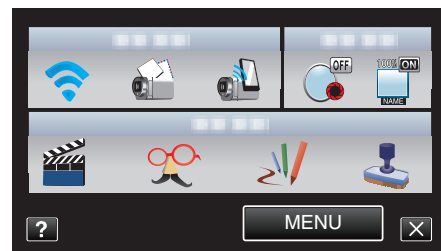

- 3 روی "WPS" ضربه بزنید. (عملکرد در این دوربین)

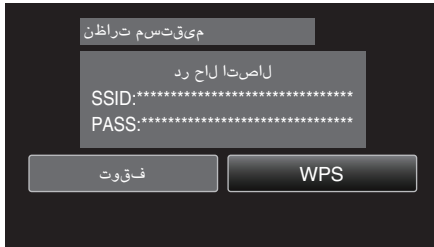

- 4 WPS را در تلفن هوشمند (یا رایانه) در مدت دو دقیقه فعال کنید. (عملکرد روی تلفن هوشمند (یا رایانه))

- برای فعال کردن WPS، به دفترچه راهنمای دستگاه مورد استفاده مراجعه کنید.
- 5 اتصال برقرار می شود و 📶 در صفحه دوربین نشان داده می شود.

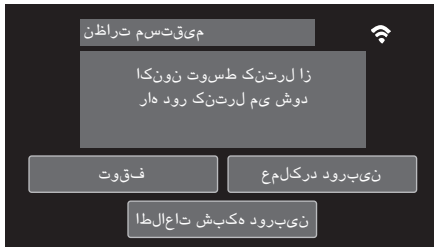

جستجو و اتصال

- 1 روی "MENU" ضربه بزنید. (عملکرد در این دوربین)

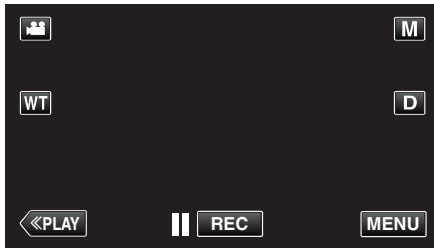

- منوی میانبر نمایش داده می شود.

- 2 بر روی "نظارت مستقیم" (📹) در منوی میانبر ضربه بزنید. (عملکرد در این دوربین)

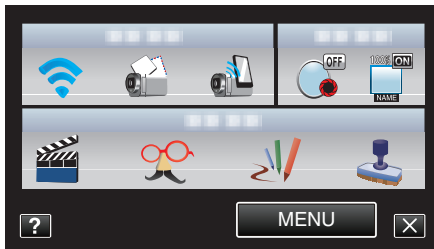

- 3 SSID و PASS نشان داده شده در صفحه دوربین را بررسی کنید و تلفن هوشمند (یا رایانه) را برای اتصال اضافه کنید. (عملکرد روی تلفن هوشمند (یا رایانه))

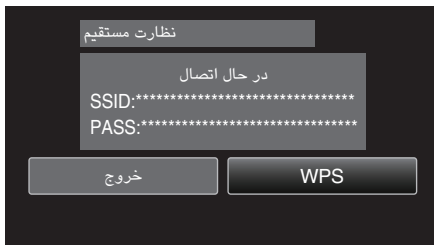

- جهت کسب اطلاعات بیشتر درباره نحوه اتصال گوشی هوشمند (با رایانه) خود به یک شبکه بی سیم، لطفاً به راهنمای پایانه گوشی مورد استفاده مراجعه نمایید.

- 4 اتصال برقرار می شود و 📶 در صفحه دوربین نشان داده می شود.

روش عملکرد

تلفن هوشمند (iPhone / Android)

نکته:

- باید برنامه را در تلفن هوشمند نصب کنید.
- "نصب برنامه های تلفن هوشمند" (صفحه 43)

1 بعد از تنظیم نظارت مستقیم، "Everio Sync" را در تلفن هوشمند راه اندازی کنید.

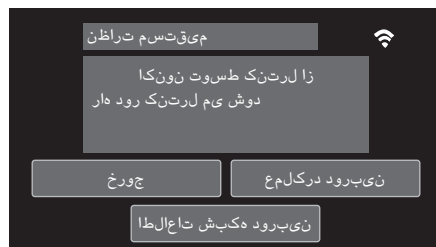

2 تلفن هوشمند شروع به جستجوی دوربین به طور خودکار می کند.

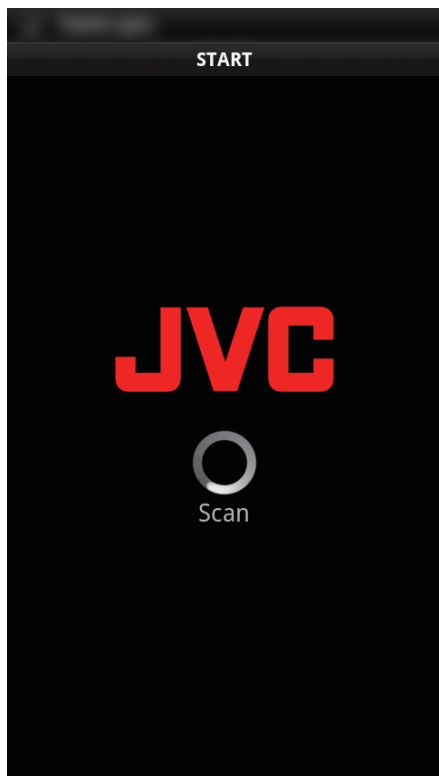

- پس از یافتن دوربین، به آن متصل می شود.

3

- یک اتصال برقرار می شود. (صفحه برنامه را در تلفن هوشمند اضافه می کند).
- برای فعال کردن عملکردها از دوربین، روی "عملکرد دوربین" ضربه بزنید. هنگام راه اندازی از دوربین، برای فعال کردن عملکردها از برنامه تلفن هوشمند روی ضربه بزنید.
- استفاده از برنامه های تلفن هوشمند
- "استفاده از برنامه های تلفن هوشمند" (صفحه 43)
- برای پایان دادن به عملکردها، روی "توقف" ضربه بزنید.

رایانه (Windows 7)

1 بعد از تنظیم نظارت مستقیم، روی "اطلاعات شبکه دوربین" ضربه بزنید. (عملکرد در این دوربین)

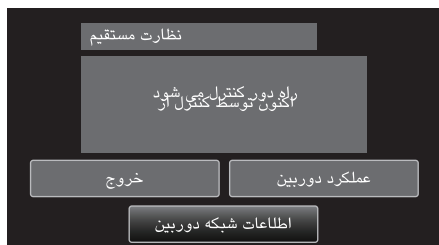

ضبط اطلاعات موقعیت محل

می توانید اطلاعات موقعیت محلی را که ضبط در آن انجام می شود از طریق اتصال مستقیم (Wi-Fi مستقیم) با یک تلفن هوشمند ضبط کنید.

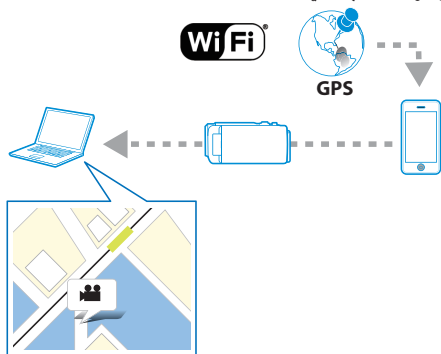

نکته :

- جهت آگاهی از اطلاعات موقعیت، لازم است برنامه گوشی هوشمند را اجرا کرده و آن را به دوربین متصل نمایید.
- همچنین، تنظیم "LOC INFO TRANS INT" نیز برای برنامه گوشی هوشمند ضرورت دارد. "استفاده از برنامه های تلفن هوشمند" (صفحه 43)
- عملکرد GPS تلفن هوشمند را پیشاپیش فعال کنید.
- از اطلاعات ضبط شده مربوط به محل می توان در نرم افزار ارائه شده به همراه این دستگاه استفاده کرد.
- برای اطلاعات بیشتر، به "MediaBrowser Help" مراجعه کنید.

چیزی که نیاز دارید

- تلفن هوشمند

تنظیمات لازم

جهت استفاده لازم است یک گوشی هوشمند را به دوربین وصل کنید.
2 روش تحت عنوان "تنظیمات محافظت شده Wi-Fi یا (WPS)" و "جستجو و اتصال" برای اتصال وجود دارد.
مطابق با دستگاه خود، روش اتصال مناسب را انتخاب نمایید.

تنظیم محافظت شده Wi-Fi (به اختصار WPS)

- روی "MENU" ضربه بزنید.
(عملکرد در این دوربین)

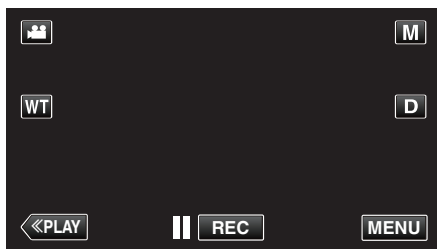

- منوی میانبر نمایش داده می شود.

- بر روی "نظارت مستقیم" (📹) در منوی میانبر ضربه بزنید.
(عملکرد در این دوربین)

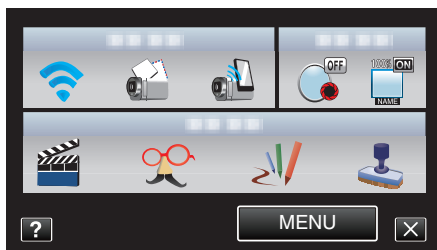

- روی "WPS" ضربه بزنید.
(عملکرد در این دوربین)

- URL برای رایانه ای که اتصال به آن باید انجام شود نمایش داده می شود.

- 2 URL را بررسی کنید.
(صفحه اطلاعات شبکه را اضافه می کند.)
بعد از بررسی URL، برای بازگشت به صفحه قبل، روی "خروج" ضربه بزنید.
- 3 Internet Explorer (مرورگر وب) را در رایانه راه اندازی کنید و URL را وارد کنید.
استفاده از عملکرد Wi-Fi از یک مرورگر وب
"استفاده از عملکرد Wi-Fi از یک مرورگر وب" (صفحه 49)
برای پایان دادن به عملکردها، روی "توقف" ضربه بزنید.

روش عملکرد

1 بعد از تنظیم نظارت مستقیم، روی "عملکرد دوربین" ضربه بزنید. (عملکرد در این دوربین)



• حالت ضبط در این دوربین شروع می شود.

2 قابلیت GPS گوشی هوشمند خود را فعال و برنامه را اجرا کنید. ("LOC INFO TRANS INT" را چک کنید) (استفاده از برنامه های تلفن هوشمند" (صفحه 43)

3 ضبط را شروع کنید. (عملکرد روی این دوربین)

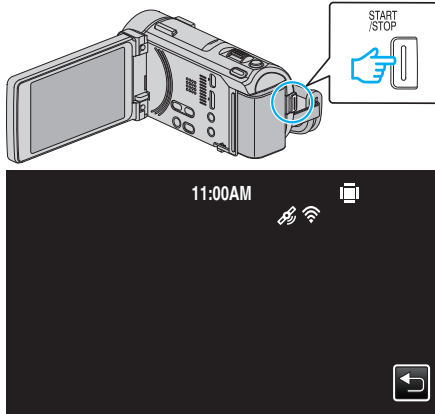

- روی صفحه دوربین ظاهر می شود.
- برای بازگشت به صفحه قبل، روی ↩ ضربه بزنید.
- برای پایان دادن به عملکردها، روی "توقف" ضربه بزنید.

نکته :

- ضبط دستی انجام نمی شود.
- تغییر حالت پخش امکانپذیر نیست.
- وقتی عملکردهای مربوط به این دستگاه فعال است، عملکردهای گوشی هوشمند کار نخواهند کرد. جهت استفاده از طریق یک گوشی هوشمند، به ↩ ضربه بزنید.



4 WPS را ظرف 2 دقیقه در گوشی هوشمند فعال نمایید. (عملکرد روی تلفن هوشمند)

- برای فعال کردن WPS، به دفترچه راهنمای دستگاه مورد استفاده مراجعه کنید.
- اتصال برقرار می شود و 📶 در صفحه دوربین نشان داده می شود.

جستجو و اتصال

1 روی "MENU" ضربه بزنید. (عملکرد در این دوربین)

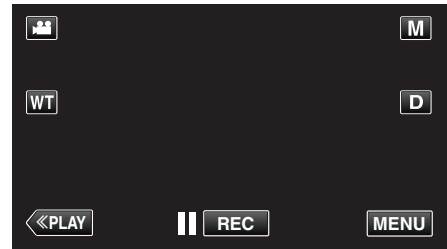

• منوی میانبر نمایش داده می شود.

2 بر روی "نظارت مستقیم" (📹) در منوی میانبر ضربه بزنید. (عملکرد در این دوربین)

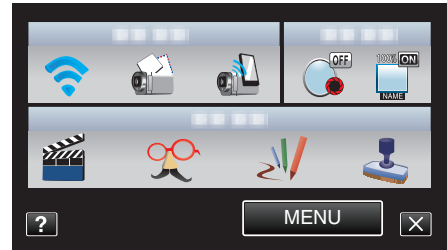

3 لطفاً SSID و PASS که بر روی نمایشگر دوربین ظاهر می گردند را چک کرده و جهت اتصال آنها را بر روی گوشی هوشمند ثبت نمایید. (عملکرد روی تلفن هوشمند)

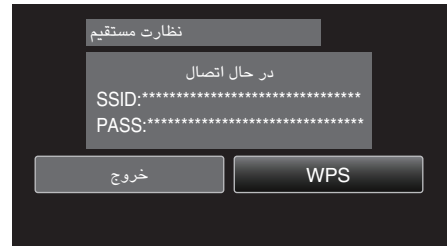

- اتصال برقرار می شود و 📶 در صفحه دوربین نشان داده می شود.
- جهت کسب اطلاعات بیشتر درباره نحوه اتصال گوشی هوشمند خود به یک شبکه بی سیم، لطفاً به راهنمای پایانه گوشی مورد استفاده مراجعه نمایید.

نظارت بر تصویر از طریق نقطه دسترسی در منزل (نظارت بیرونی)

شما می‌توانید از طریق اتصال مستقیم دوربین (Wi-Fi مستقیم) به یک گوشی هوشمند (یا رایانه) از طریق نقطه دسترسی در منزل عکس را مستقیماً بر روی دوربین مشاهده و بررسی نمایید، بدون اینکه نیازی به استفاده از مسیریاب شبکه محلی بی‌سیم داشته باشید.

• هنگام نظارت، ضبط فیلمها و تصاویر ثابت امکانپذیر است.

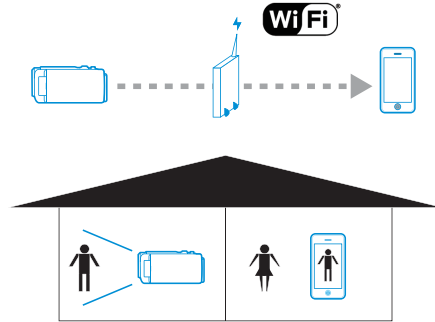

احتیاط :

- این عملکرد برای جلوگیری از جنایت و حوادث ناگوار طراحی نشده است.
- برای جلوگیری از مواقعی که فراموش می‌کنید برق را قطع کنید، این دستگاه پس از 10 روز استفاده متوالی بطور خودکار خاموش می‌شود.
- هنگام عدم نظارت از یک تلفن هوشمند (یا رایانه)، فوکوس دوربین ثابت است.
- در صورت قطع اتصال تلفن هوشمند (یا رایانه)، ضبط متوقف می‌شود.
- حتی هنگام نظارت از یک تلفن هوشمند (یا رایانه)، در صورتی که دوربین برای بیش از 3 ساعت کار نکند، فوکوس آن ثابت می‌شود. (وقتی دوباره دوربین شروع بکار می‌کند، فوکوس فعال می‌شود.)

چیزی که نیاز دارید

- گوشی هوشمند یا رایانه مجهز به سیستم عامل ویندوز
- مسیریاب شبکه محلی بی‌سیم (از محصولی استفاده کنید که دارای برجسب مجوز Wi-Fi باشد)

نکته :

- بسته به مسیریاب شبکه محلی بی‌سیم مورد استفاده، ممکن است با مشکلات اتصال به شبکه یا سرعت های پایین اتصال مواجه شوید.

تنظیمات لازم

- برای راه اندازی، باید نقطه دسترسی (مسیریاب LAN بی‌سیم) را برای دوربین جهت اتصال به آن ثبت کرد.
- ثبت نقاط دسترسی جهت اتصال ("نقاط دسترسی") (صفحه 35)
- علاوه بر این، لازم است گوشی هوشمند (یا رایانه) را قبلاً به نقطه دسترسی متصل سازید.
- اگر قبلاً تنظیمات بالا برای سایر عملکردها انجام شده اند، دیگر انجام آنها ضرورتی ندارد.
- جهت کسب اطلاعات بیشتر درباره نحوه اتصال گوشی هوشمند (یا رایانه) خود به یک شبکه بی‌سیم، لطفاً به راهنمای پایانه گوشی مورد استفاده مراجعه نمایید.

روش عملکرد تلفن هوشمند (iPhone / Android)

نکته :

- باید برنامه را در تلفن هوشمند نصب کنید.
- "نصب برنامه های تلفن هوشمند" (صفحه 43)

1 روی "MENU" ضربه بزنید.
(عملکرد در این دوربین)

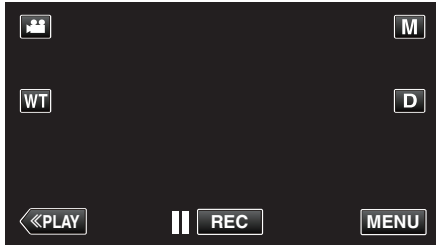

- منوی میانبر نمایش داده می‌شود.

2 بر روی "Wi-Fi" (📶) در منوی میانبر ضربه بزنید.
(عملکرد در این دوربین)

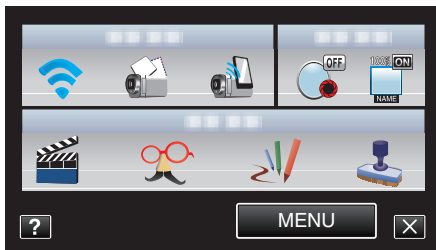

3 روی "نظارت بیرونی" ضربه بزنید.
(عملکرد در این دوربین)



4 "Everio Sync." را روی تلفن هوشمند راه اندازی کنید.



5 تلفن هوشمند شروع به جستجوی دوربین به طور خودکار می‌کند.

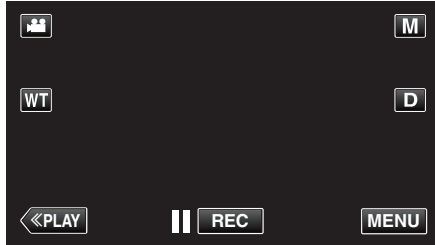

• منوی میانبر نمایش داده می شود.

2 بر روی "Wi-Fi" (در منوی میانبر ضربه بزنید. عملکرد در این دوربین)

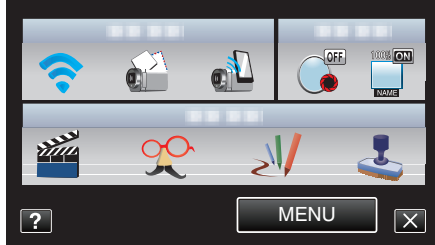

3 روی "نظارت بیرونی" ضربه بزنید. (عملکرد در این دوربین)



4 روی "اطلاعات شبکه دوربین" ضربه بزنید. (عملکرد در این دوربین)

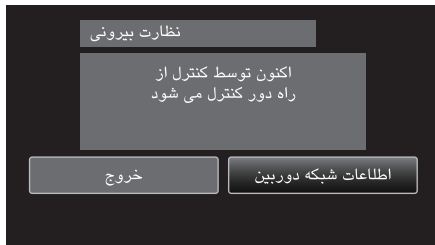

• URL (LAN) برای رایانه ای که اتصال به آن باید انجام شود نمایش داده می شود.

5 URL (LAN) را بررسی کنید.



• بعد از بررسی URL، برای بازگشت به صفحه قبل، روی "خروج" ضربه بزنید.

6 Internet Explorer (مرورگر وب) را در رایانه راه اندازی کنید و URL را وارد کنید.

7 با نام کاربری و رمز ورود خود به سیستم وارد شوید.

• نام کاربری "everio" و رمز ورود پیش فرض "0000" است.

"تغییر تنظیمات" (صفحه 27)

• استفاده از عملکرد Wi-Fi از یک مرورگر وب

"استفاده از عملکرد Wi-Fi از یک مرورگر وب" (صفحه 49)

• برای پایان دادن به عملکردها، روی "توقف" ضربه بزنید.

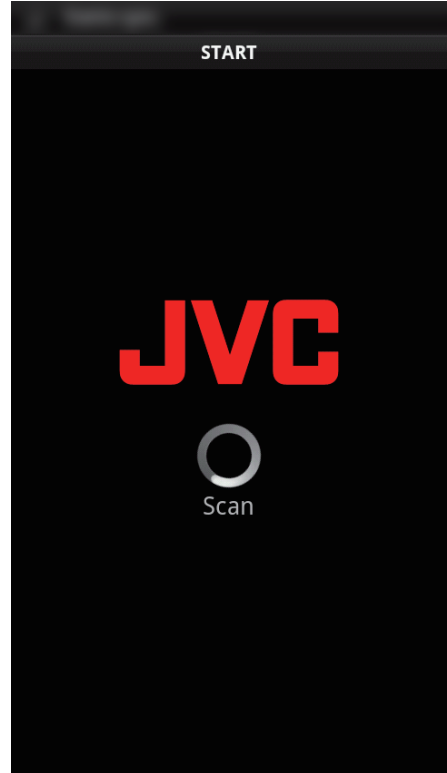

• اگر دوربین پیدا نمی شود، URL (LAN) نمایش داده شده در "اطلاعات شبکه دوربین" را مستقیماً وارد کنید. برای نمایش "اطلاعات شبکه دوربین"، به "رایانه (Windows 7)" رجوع کنید.

6 با استفاده از نام کاربری و رمز عبور خود وارد شوید. (در صورتی که تأیید اعتبار حاصل نشده باشد)

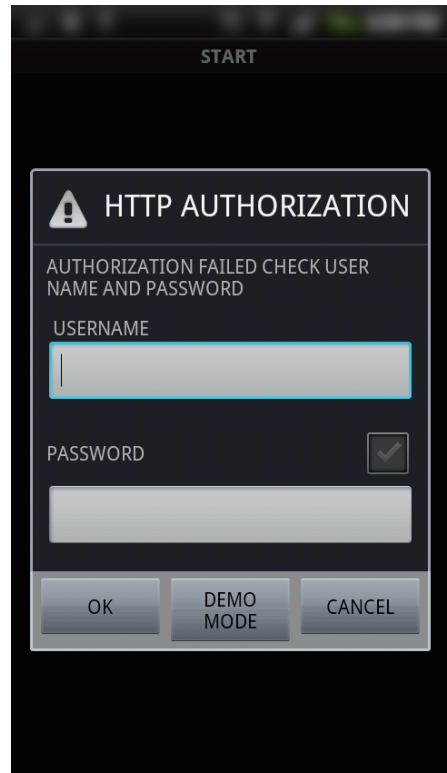

• نام کاربری "everio" و رمز ورود پیش فرض "0000" است.

"تغییر تنظیمات" (صفحه 27)

• استفاده از برنامه های تلفن هوشمند

"استفاده از برنامه های تلفن هوشمند" (صفحه 43)

• برای پایان دادن به عملکردها، روی "توقف" ضربه بزنید.

■ رایانه (Windows 7)

1 روی "MENU" ضربه بزنید. (عملکرد در این دوربین)

نظارت بر تصویر از طریق اینترنت (نظارت بیرونی)

شما می توانید از طریق اتصال اینترنت به یک گوشی هوشمند (یا رایانه) عکس را مستقیماً بر روی دوربین مشاهده و بررسی نمایید.

- * اتصال به اینترنت از طریق یک مسیریاب LAN بی سیم انجام می شود.
- هنگام نظارت، ضبط فیلمها و تصاویر ثابت امکانپذیر است.

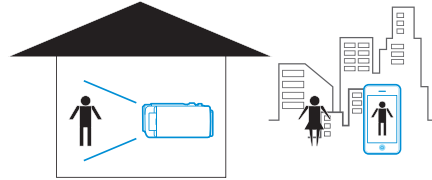

احتیاط :

- استفاده بیش از حد می تواند هزینه های مخابراتی بالا به مشترک تحميل کند و ممکن است محدودیت هایی در رابطه با حجم مخابراتی وجود داشته باشد. جهت کسب اطلاعات بیشتر، لطفاً اشتراک اینترنت یا گوشی هوشمند خود را بررسی کنید.
- چنانچه سرعت شبکه پایین باشد، ممکن است تصویر پرش داشته باشد یا صدا قطع شده یا با وقفه پخش شود.
- این عملکرد برای جلوگیری از جنایت و حوادث ناگوار طراحی نشده است.
- برای جلوگیری از مواقعی که فراموش می کنید برق را قطع کنید، این دستگاه پس از 10 روز استفاده متوالی بطور خودکار خاموش می شود.
- هنگام عدم نظارت از یک تلفن هوشمند (یا رایانه)، فوکوس دوربین ثابت است.
- در صورت قطع اتصال تلفن هوشمند (یا رایانه)، ضبط متوقف می شود.
- حتی هنگام نظارت از یک تلفن هوشمند (یا رایانه)، در صورتی که دوربین برای بیش از 3 ساعت کار نکند، فوکوس آن ثابت می شود. (وقتی دوباره دوربین شروع بکار می کند، فوکوس فعال می شود.)
- جهت بررسی تصاویر حین آنکه در بیرون به سر می برید، ابتدا مطمئن شوید که می توانید با وارد شدن به URL نمایش یافته در "اطلاعات شبکه" یک ارتباط اینترنتی برقرار نمایید.
- با این حال، وقتی گوشی هوشمند (رایانه) شما از طریق یک Wi-Fi به یک شبکه خانگی متصل است، شما نمی توانید حین آنکه در بیرون به سر می برید، بازهم به همان روش قبل تصاویر را بررسی و روی آنها کار کنید.
- پس از تغییر رمز عبور شروع به استفاده نمایید.
- در صورتی که رمز عبور تغییر داده نشود، احتمال دسترسی غیرمجاز دیگران بالا می رود.
- همچنین، از رمزهای عبوری که به آسانی حدس زده می شوند، از قبیل تاریخ تولد استفاده نکنید.
- توصیه می شود رمز عبور خود را هر چند وقت تغییر دهید.
- "تنظیم رمز ورود (تنظیمات نظارت بیرونی)" (صفحه 28)
- هیچ ضمانتی وجود ندارد که این عملیات در همه محیطهای رایانه ای اجرا شوند. به عنوان مثال، از قابلیت دانلود ویدیوی مرورگر safari ویژه تلفن همراه و مواردی دیگر از این دست، پشتیبانی نمی شود.

تنظیم چند دوربین در یک شبکه:

به موارد زیر توجه داشته باشید.

- وقتی UPnP در دست استفاده است، دوربین هایی که به شبکه متصل هستند، بعداً از طریق اینترنت متصل خواهند شد.
- جهت تنظیم چند دوربین، ضروری است تا آدرس آی. پی را برای هر کدام از دوربین ها تصحیح و تثبیت نمایید (تنظیمات شبکه محلی نقطه دسترسی را به طور دستی برقرار نمایید). علاوه بر این، همچنین لازم است تنظیمات مسیریاب شبکه بی سیم محلی مورد استفاده نیز به صورت دستی صورت پذیرد. (جهت کسب اطلاعات بیشتر، به دفترچه راهنمای مسیریاب شبکه بی سیم محلی مورد استفاده مراجعه نمایید.)

"ویرایش تنظیمات LAN نقاط دسترسی (مسیریاب LAN بی سیم)" (صفحه 39)

چیزی که نیاز دارید

- گوشی هوشمند یا رایانه مجهز به سیستم عامل ویندوز
- مسیریاب شبکه محلی بی سیم که از UPnP پشتیبانی می کند (از محصولی استفاده کنید که دارای برچسب مجوز Wi-Fi باشد)
- جهت اطلاع از اینکه آیا از UPnP پشتیبانی می شود، لطفاً به دفترچه راهنمای مسیریاب شبکه بی سیم محلی مورد استفاده مراجعه نمایید.
- اتصال اینترنت با یک آدرس IP جهانی قابل دریافت

نکته :

- بسته به مسیریاب شبکه محلی بی سیم مورد استفاده، ممکن است با مشکلات اتصال به شبکه یا سرعت های پایین اتصال مواجه شوید.

تنظیمات لازم

برای راه اندازی، باید دوربین را از طریق یک نقطه دسترسی (مسیریاب LAN بی سیم سازگار با UPnP) در منزل به اینترنت وصل کنید. در این صورت، تنظیمات زیر لازم است.

* اگر قبلاً تنظیمات بالا برای سایر عملکردها انجام شده اند، دیگر انجام آنها ضرورتی ندارد.

- ثبت نقطه دسترسی جهت اتصال ("نقاط دسترسی") (صفحه 35)

- دسترسی به یک حساب DNS پویا
- "دریافت یک حساب DNS پویا (DDNS)" (صفحه 29)

- تنظیم حساب در این دوربین
- تنظیم DNS پویا (DDNS) روی این دوربین (تنظیمات نظارت بیرونی)" (صفحه 29)

احتیاط :

- حتی اگر ثبت به نحوه صحیح در این دوربین انجام شده باشد، ممکن است دسترسی بطور موقت امکانپذیر نباشد، مانند زمانی که سرور DNS پویا خراب است.
- برای بررسی اینکه آیا سرور DNS پویا به درستی کار می کند یا خیر، با یک رایانه یا دستگاه دیگری به سرور DDNS دسترسی پیدا کرده و آنرا بررسی کنید.



7 URL (WAN) مورد تأیید را وارد کنید.

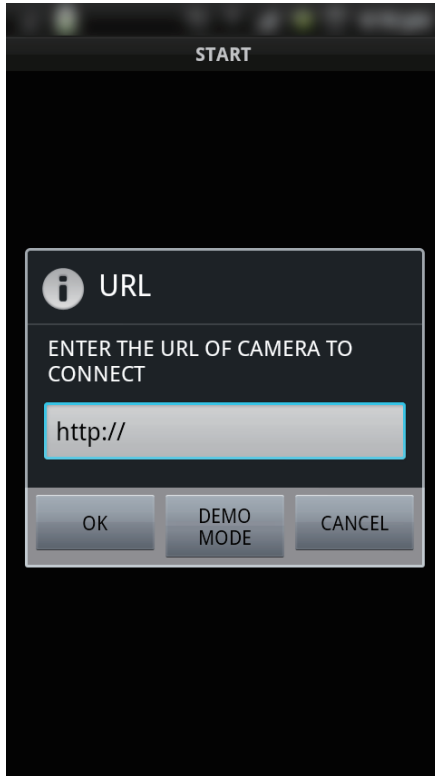

8 با استفاده از نام کاربری و رمز عبور خود وارد شوید. (در صورتی که تأیید اعتبار حاصل نشده باشد)

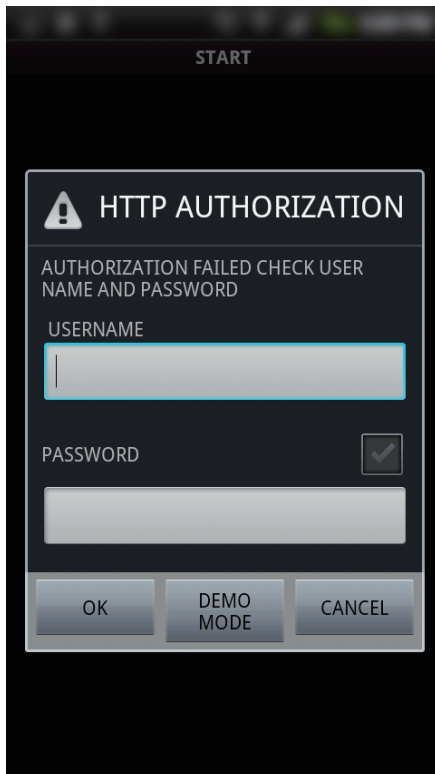

• نام کاربری "everio" و رمز ورود پیش فرض "0000" است.

روش عملکرد

تلفن هوشمند (iPhone / Android)

نکته:

- باید برنامه را در تلفن هوشمند نصب کنید.
- "نصب برنامه های تلفن هوشمند" (صفحه 43)

1 روی "MENU" ضربه بزنید. (عملکرد در این دوربین)

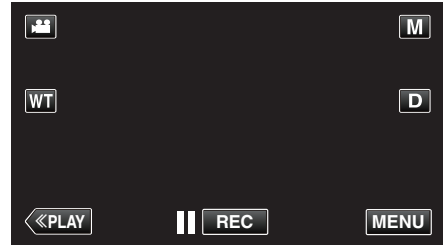

• منوی میانبر نمایش داده می شود.

2 بر روی "Wi-Fi" (در منوی میانبر ضربه بزنید. عملکرد در این دوربین)

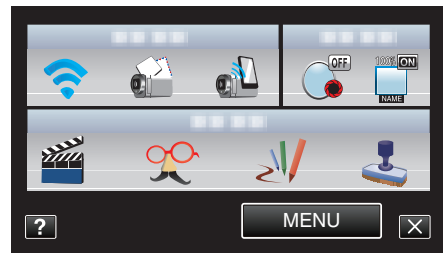

3 روی "نظارت بیرونی" ضربه بزنید. (عملکرد در این دوربین)



4 روی "اطلاعات شبکه دوربین" ضربه بزنید. (عملکرد در این دوربین)

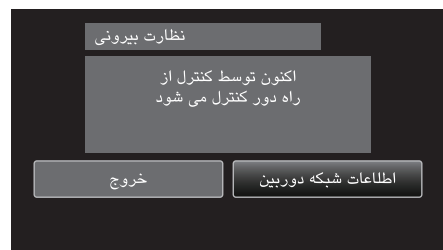

• URL (WAN) برای تلفن هوشمندی که اتصال به آن باید انجام شود نمایش داده می شود. (در صورتی که DDNS تنظیم نشده باشد یا به درستی تنظیم نشده باشد، نمایش داده نمی شود.)

• وقتی استفاده از UPnP امکان پذیر نباشد، [XUPnP] نمایش داده می شود.

5 URL (WAN) را بررسی کنید.



• بعد از بررسی URL، برای بازگشت به صفحه قبل، روی "خروج" ضربه بزنید.

6 "Everio Sync" را روی تلفن هوشمند راه اندازی کنید.

■ رایانه (Windows 7)

تغییر تنظیمات (صفحه 27)

1 روی "MENU" ضربه بزنید.
(عملکرد در این دوربین)

- استفاده از برنامه های تلفن هوشمند
- استفاده از برنامه های تلفن هوشمند (صفحه 43)
- برای پایان دادن به عملکردها، روی "توقف" ضربه بزنید.

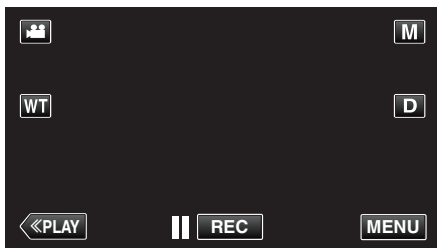

• منوی میانبر نمایش داده می شود.

2 بر روی "Wi-Fi" (📶) در منوی میانبر ضربه بزنید.
(عملکرد در این دوربین)

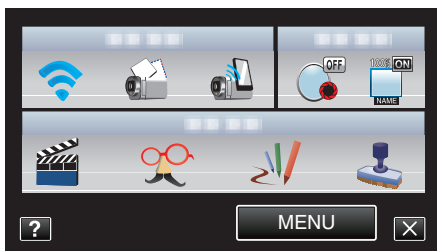

3 روی "نظارت بیرونی" ضربه بزنید.
(عملکرد در این دوربین)



4 روی "اطلاعات شبکه دوربین" ضربه بزنید.
(عملکرد در این دوربین)

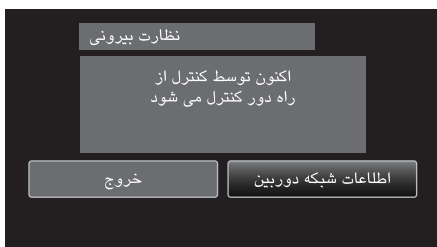

• URL (WAN) برای رایانه ای که اتصال به آن باید انجام شود نمایش داده می شود.
(در صورتی که DDNS تنظیم نشده باشد یا به درستی تنظیم نشده باشد، نمایش داده نمی شود.)

5 URL (WAN) را بررسی کنید.



• بعد از بررسی URL، برای بازگشت به صفحه قبل، روی "خروج" ضربه بزنید.

6 Internet Explorer (مرورگر وب) را در رایانه راه اندازی کنید و URL را وارد کنید.

- 7 با نام کاربری و رمز ورود خود به سیستم وارد شوید.
- نام کاربری "everio" و رمز ورود پیش فرض "0000" است.
 - "تغییر تنظیمات" (صفحه 27)
 - استفاده از عملکرد Wi-Fi از یک مرورگر وب
 - استفاده از عملکرد Wi-Fi از یک مرورگر وب (صفحه 49)

ارسال تصاویر ثابت از طریق ایمیل به محض شناسایی چهره یا حرکت (تنظیم شناسایی/ارسال)

هنگامی که چهره ها یا حرکات توسط دوربین شناسایی شوند، یک تصویر ثابت بطور خودکار گرفته شده و از طریق ایمیل ارسال می شود. به عنوان مثال، کودکان می توانند تصاویر ثابت خود را از طریق دوربین برای والدین شان ارسال و آنها را از آنچه در خانه می گذرد، مطلع سازند.



نکته :

- اندازه تصویر ثابتی که در "تنظیم شناسایی/ارسال" گرفته می شود، 360×640 است.
- عملکرد از طریق اتصال به تلفن هوشمند (یا رایانه) با استفاده از "نظارت بیرونی" حتی در طول مرحله آماده به کار ممکن است انجام شود.
- وقتی دوربین به یک تلفن هوشمند (یا رایانه) متصل می شود، دسترسی به "تنظیم شناسایی/ارسال" به طور موقت امکانپذیر نیست.
- می توانید در طول شناسایی، فیلمبرداری در این دستگاه را به طور خودکار تنظیم کنید. "ضبط در این دستگاه" (صفحه 27)
- برای جلوگیری از ارسال ایمیل‌های بسیار زیاد در مواقعی که شناسایی ها به طور مکرر انجام می شود، می توانید فاصله زمانی ارائه ایمیل را تنظیم کنید. "تنظیم فاصله زمانی شناسایی" (صفحه 27)

احتیاط :

- این عملکرد برای جلوگیری از جنایت و حوادث ناگوار طراحی نشده است.
- برای جلوگیری از مواقعی که فراموش می کنید برق را قطع کنید، این دستگاه پس از 10 روز استفاده متوالی بطور خودکار خاموش می شود.
- در حالی که آماده دریافت نامه های اعلان هستید، فوکوس ثابت است. ابتدا تنظیمات دوربین را انجام دهید سپس نامه های اعلان را فعال کنید. در صورتی که نامه های اعلان قبل از انجام تنظیمات دوربین شروع شوند، ممکن است فوکوس به درستی تنظیم نشود. در این صورت، نامه های اعلان را بطور موقت غیرفعال کنید، سپس آن را دوباره فعال کنید.
- مراقب باشید که موجب ارسال ایمیل‌های بسیار زیاد نشوید. بسته به ارائه دهنده اینترنتی که سرویس ایمیل را ارائه می کند، ایمیل ها ممکن است به عنوان هرزنامه علامتگذاری شوند یا ممکن است میزان مصرف به حداکثر رسیده باشد. حتماً شرایط ارائه دهنده سرویس را پیشاپیش بررسی کنید تا در صورت وجود هر گونه محدودیت در مورد تعداد و اندازه ایمیل‌های ارسالی، مطلع شوید.
- وقتی می خواهید شخص دیگری را به عنوان گیرنده تنظیم کنید، حتماً رضایت وی را از قبول کسب کنید.
- اگر از طریق این دستگاه به ایمیل دریافتی پاسخ دهید، گیرنده قادر نخواهد بود با استفاده از این دستگاه ایمیل پاسخ شما را مشاهده نماید.
- ایمیل های ارسالی از طریق این دستگاه را با استفاده از رایانه و سایر دستگاه ها مشاهده نمایید.
- JVC مسئولیت هیچ گونه مشکلی را که به موجب ارسال نامه ها ایجاد شود به عهده نمی گیرد.

چیزی که نیاز دارید

- مسیریاب شبکه محلی بی سیم (از محصولی استفاده کنید که دارای برچسب مجوز Wi-Fi باشد)
- اتصال اینترنت
- حسابی برای ارسال ایمیل ها (از SMTP پشتیبانی می کند. سرویسهای ایمیلی که فقط از طریق وب قابل دسترسی هستند قابل استفاده نمی باشند.)

تنظیمات لازم

برای ارسال ایمیل ها، تنظیمات زیر لازم است.
* اگر قبلاً تنظیمات بالا برای سایر عملکردها انجام شده اند، دیگر انجام آنها ضرورتی ندارد.

- ثبت نقطه دسترسی
- "ثبت نقاط دسترسی جهت اتصال ("نقاط دسترسی")" (صفحه 35)
- تنظیم حسابی برای ارسال ایمیلها
- "تنظیم آدرس ایمیل فرستنده" (صفحه 30)
- ثبت آدرس ایمیل گیرنده
- "ثبت آدرس ایمیل گیرنده" (صفحه 33)

انتخاب آدرس ایمیل گیرنده

- 1 روی "MENU" ضربه بزنید.
(عملکرد در این دوربین)

روش عملکرد

- 1 دوربین را در محل ضبط تنظیم کنید.
- 2 روی "MENU" ضربه بزنید.
(عملکرد در این دوربین)

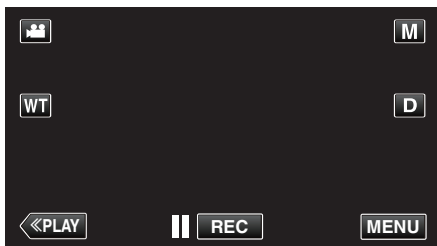

• منوی میانبر نمایش داده می شود.

- 3 بر روی "Wi-Fi" ضربه بزنید.
(عملکرد در این دوربین)

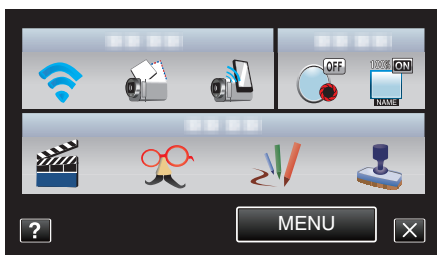

- 4 روی "شناسایی/ارسال" ضربه بزنید.
(عملکرد در این دوربین)



- وقتی سوژه های متحرک یا چهره های انسان در صفحه دوربین ظاهر می شوند، به طور خودکار عکس گرفته می شود. (آیکون PHOTO به محض شناسایی نشان داده می شود).
- "تغییر تنظیمات" (صفحه 27)
- تصاویر ثابت گرفته شده از طریق ایمیل به گیرندگان انتخابی ارسال می شود.

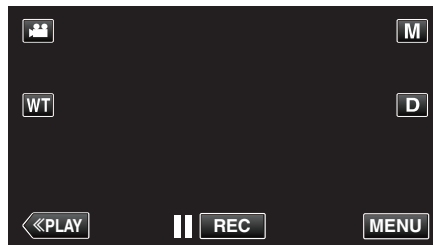

• منوی میانبر نمایش داده می شود.

- 2 بر روی "Wi-Fi" ضربه بزنید.
(عملکرد در این دوربین)

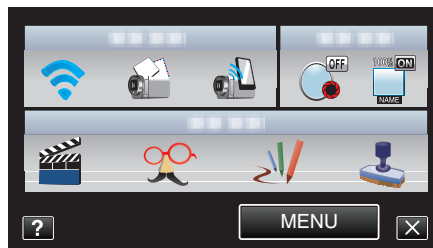

- 3 روی "تنظیم شناسایی/ارسال" ضربه بزنید.
(عملکرد در این دوربین)



- 4 روی "ایمیل گیرنده" ضربه بزنید.
(عملکرد در این دوربین)



- 5 روی آدرس ایمیل مورد نظر جهت تنظیم بعنوان گیرنده ضربه بزنید.
(عملکرد در این دوربین)



- یک آیکون ✉ در کنار آدرس ایمیل دریافت کننده ظاهر می شود.
- بعد از تنظیم، روی "تنظیم" ضربه بزنید.
- تا زمانی که روی "تنظیم" ضربه نزنید تنظیمات ذخیره نمی شوند.

ضبط و ارسال فیلمها از طریق ایمیل (گیرنده ایمیل فیلمی)

فیلمهای دارای طول 15 ثانیه را می توان ضبط کرد و از طریق ایمیل ارسال کرد. با این عملکرد، می توان فیلمهای کوتاه را حتی به صورت روزانه ارسال کرد، مثلاً برای نشان دادن رشد کودکان خردسال به پدر بزرگ و مادر بزرگ آنها که در نقاطی دور زندگی می کنند.



نکته :

- مشخصات فیلم هایی که از طریق ایمیل ویدیویی ارسال می گردند، از قرار زیر می باشد:
- سیستم: MP4
- فیلم:
- کدک پروفایل مرجع H.264/MPEG-4 AVC
- وضوح تصویر 640 × 360
- تعداد فریم 25p
- نرخ بیت 1 مگابایت بر ثانیه صدا:
- سیستم کدگذاری صوتی پیشرفته (AAC)
- نرخ نمونه گیری 48 کیلوهرتز
- 16 - بی تی
- 2 - کانال

احتیاط :

- مراقب باشید که موجب ارسال ایمیلهای بسیار زیاد نشوید. بسته به ارائه دهنده اینترنتی که سرویس ایمیل را ارائه می کند، ایمیل ها ممکن است به عنوان هرزنامه علامتگذاری شوند یا ممکن است میزان مصرف به حداکثر رسیده باشد.
- حتماً شرایط ارائه دهنده سرویس را پیشاپیش بررسی کنید تا در صورت وجود هر گونه محدودیت در مورد تعداد و اندازه ایمیلهای ارسالی، مطلع شوید.
- وقتی می خواهید شخص دیگری را به عنوان گیرنده تنظیم کنید، حتماً رضایت وی را از قبول کسب کنید.
- بسته به ارائه دهنده سرویس ایمیل، ارسال نامه ویدیویی ممکن است پشتیبانی نشود.
- استفاده بیش از حد می تواند هزینه های مخابراتی بالا به مشترک تحمیل کند و ممکن است محدودیت هایی در رابطه با حجم مخابراتی وجود داشته باشد. جهت کسب اطلاعات بیشتر، لطفاً اشتراک اینترنت یا گوشی هوشمند خود را بررسی کنید.
- اگر از طریق این دستگاه به ایمیل دریافتی پاسخ دهید، گیرنده قادر نخواهد بود با استفاده از این دستگاه ایمیل پاسخ شما را مشاهده نماید.
- ایمیل های ارسالی از طریق این دستگاه را با استفاده از رایانه و سایر دستگاه ها مشاهده نمایید.
- JVC مسئولیت هیچ گونه مشکلی را که به موجب ارسال نامه ها ایجاد شود به عهده نمی گیرد.
- فیلم هایی که از طریق ایمیل ویدیویی ضبط می گردند، بر روی دوربین با کارت SD ذخیره نمی شوند.
- فیلم هایی که قبلاً ضبط شده اند را نمی توان ارسال کرد.

چیزی که نیاز دارید

- مسیریاب شبکه محلی بی سیم (از محصولی استفاده کنید که دارای برچسب مجوز Wi-Fi باشد)
- اتصال اینترنت
- حسابی برای ارسال ایمیل ها (از SMTP پشتیبانی می کند. سرویسهای ایمیلی که فقط از طریق وب قابل دسترسی هستند قابل استفاده نمی باشند).

تنظیمات لازم

برای ارسال ایمیل ها، تنظیمات زیر لازم است.
*اگر قبلاً تنظیمات بالا برای سایر عملکردها انجام شده اند، دیگر انجام آنها ضرورتی ندارد.

- ثبت نقطه دسترسی
- "ثبت نقاط دسترسی جهت اتصال ("نقاط دسترسی")" (صفحه 35)
- تنظیم حسابی برای ارسال ایمیلیها
- "تنظیم آدرس ایمیل فرستنده" (صفحه 30)
- ثبت آدرس ایمیل گیرنده
- "ثبت آدرس ایمیل گیرنده" (صفحه 33)

انتخاب آدرس ایمیل گیرنده

1 روی "MENU" ضربه بزنید.
(عملکرد در این دوربین)

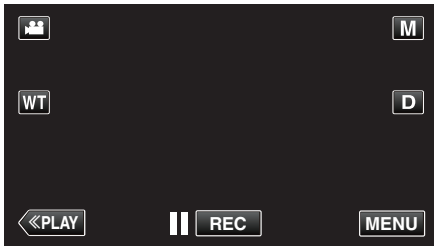

- منوی میانبر نمایش داده می شود.

2 بر روی "Wi-Fi" در منوی میانبر ضربه بزنید.
(عملکرد در این دوربین)



3 روی "گیرنده ایمیل فیلمی" ضربه بزنید.
(عملکرد در این دوربین)



4 روی آدرس ایمیل مورد نظر جهت تنظیم بعنوان گیرنده ضربه بزنید.
(عملکرد در این دوربین)



- یک آیکون در کنار آدرس ایمیل دریافت کننده ظاهر می شود.
- بعد از تنظیم، روی "تنظیم" ضربه بزنید.
- تا زمانی که روی "تنظیم" ضربه نزنید تنظیمات ذخیره نمی شوند.

تغییر تنظیمات

برای استفاده از عملکرد Wi-Fi، ممکن است لازم باشد برخی از تنظیمات را در دوربین و گوشی هوشمند (یا رایانه) انجام دهید.

- ثبت نقاط دسترسی برای اتصال (مسیریاب LAN بی سیم)
- "ثبت نقاط دسترسی جهت اتصال ("نقاط دسترسی")" (صفحه 35)
- دسترسی به یک حساب DNS پویا
- "دریافت یک حساب DNS پویا (DDNS)" (صفحه 29)
- تنظیم حساب در این دوربین
- "تنظیم DNS پویا (DDNS) روی این دوربین (تنظیمات نظارت بیرونی)" (صفحه 29)
- تنظیم آدرس ایمیل فرستنده
- "تنظیم آدرس ایمیل فرستنده" (صفحه 30)
- ثبت آدرس ایمیل گیرنده
- "ثبت آدرس ایمیل گیرنده" (صفحه 33)

روش عملکرد

1 روی "MENU" ضربه بزنید.
(عملکرد در این دوربین)

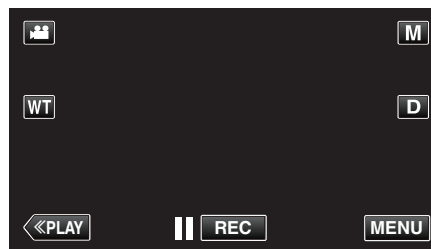

- منوی میانبر نمایش داده می شود.

2 بر روی "ایمیل فیلمی" (i) در منوی میانبر ضربه بزنید.
(عملکرد در این دوربین)

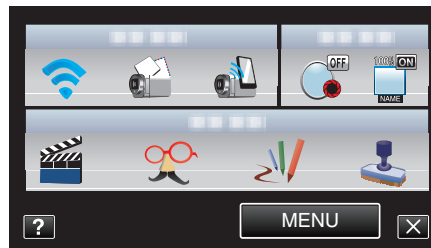

3 ضبط را شروع کنید.

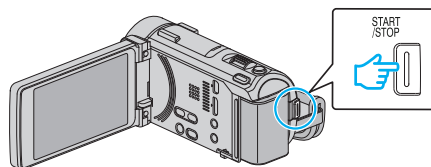

- بعد از شمارش معکوس (5 ثانیه)، ضبط شروع می شود.

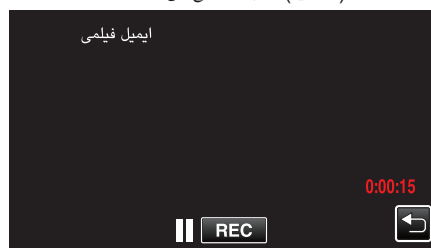

• شما می توانید اجازه دهید 15 ثانیه ضبط صورت گیرد یا جهت توقف آن، دکمه START/STOP را فشار دهید.

4 روی "ارسال" ضربه بزنید.
(عملکرد در این دوربین)

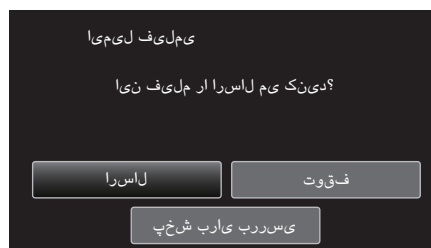

- ارسال نامه ویدیویی شروع می شود.
- برای بررسی فایل، روی "پخش برای بررسی" ضربه بزنید.
- پس از اتمام عملیات، روی "OK" ضربه بزنید.

جزئیات	تنظیم
<p>تنظیمات مختلف مربوط به نظارت خارج از ساختمان را پیکربندی می کند.</p> <ul style="list-style-type: none"> • رمز ورود (پیش فرض: "0000") • رمز ورود را برای دسترسی به دوربین انتخاب می کند. <p>"تنظیم رمز ورود (تنظیمات نظارت بیرونی)" (صفحه 28)</p> <ul style="list-style-type: none"> • UPnP (پیش فرض: "روشن") • UPnP دوربین را تنظیم می کند. • خاموش: UPnP را غیرفعال می کند. • روشن: UPnP را فعال می کند. <p>"تنظیم UPnP این دوربین (تنظیمات نظارت بیرونی)" (صفحه 28)</p> <ul style="list-style-type: none"> • تنظیمات DDNS • تنظیمات مختلف مربوط به DDNS را پیکربندی می کند. <p>"تنظیم DNS پویا (DDNS) روی این دوربین (تنظیمات نظارت بیرونی)" (صفحه 29)</p>	<p>تنظیمات نظارت بیرونی</p>
<p>آدرس ایمیل گیرنده را برای نامه های ویدیویی انتخاب می کند.</p> <p>"ضبط و ارسال فیلمها از طریق ایمیل (گیرنده ایمیل فیلمی)" (صفحه 25)</p>	<p>گیرنده ایمیل فیلمی</p>
<p>تنظیمات مختلف مربوط به نامه های اعلام را پیکربندی می کند.</p> <ul style="list-style-type: none"> • ایمیل گیرنده • آدرس ایمیل گیرنده را برای اعلام انتخاب می کند. <p>"ثبت آدرس ایمیل گیرنده" (صفحه 33)</p> <ul style="list-style-type: none"> • روش شناسایی (پیش فرض: "شناسایی حرکت") • روش شناسایی برای شروع ضبط را تنظیم می کند. • شناسایی حرکت: به محض شناسایی حرکات سوژه، ضبط را شروع می کند. • تشخیص چهره: به محض شناسایی چهره های انسان، ضبط را شروع می کند. <p>"تنظیم روش شناسایی این دوربین (تنظیم شناسایی/ارسال)" (صفحه 34)</p> <ul style="list-style-type: none"> • وقفه شناسایی (پیش فرض: "10 دقیقه") • مدت زمان را برای فعال کردن شناسایی مجدد بعد از شناسایی قبلی تنظیم می کند. <p>"تنظیم فاصله زمانی شناسایی این دوربین (تنظیم شناسایی/ارسال)" (صفحه 34)</p> <ul style="list-style-type: none"> • ضبط خودکار (پیش فرض: "روشن") • تنظیم می کند آیا در طول شناسایی در این دوربین فیلمبرداری انجام شود یا خیر. • خاموش: در این دوربین فیلمبرداری نمی کند. • روشن: در این دوربین فیلمبرداری می کند. <p>"تنظیم ضبط خودکار در این دوربین (تنظیم شناسایی/ارسال)" (صفحه 35)</p>	<p>تنظیم شناسایی/ارسال</p>
<p>تنظیمات مختلف مربوط به شبکه را پیکربندی می کند.</p> <ul style="list-style-type: none"> • نقاط دسترسی • تنظیمات LAN نقاط دسترسی (مسیریاب LAN بی سیم) را اضافه یا حذف می کند یا انجام می دهد. <p>"ثبت نقاط دسترسی جهت اتصال ("نقاط دسترسی")" (صفحه 35)</p> <ul style="list-style-type: none"> • تنظیمات Wi-Fi DIRECT • تنظیمات مختلف مرتبط با پایش مستقیم را برقرار می نماید. • رمز ورود • رمز عبور برای پایش مستقیم تنظیم می نماید. • مالک گروه اجباری (پیش فرض: "روشن") • اینکه آیا تایید اعتبار دارنده گروه اجرا شود یا خیر را تعیین می کند. • خاموش: تعیین می کند که آیا اتصال به دستگاه های پشتیبانی کننده از Wi-Fi مستقیم ناموفق است یا خیر. (وقتی بر روی گزینه خاموش تنظیم شده باشد، اتصال به دستگاه هایی که از Wi-Fi مستقیم پشتیبانی نمی کنند، غیرفعال خواهد شد.) • روشن: معمولاً توصیه می شود این گزینه را انتخاب نمایید. <p>"تنظیم رمز ورود (نظارت مستقیم)" (صفحه 40)</p> <p>"تنظیم مالک گروه اجباری (نظارت مستقیم)" (صفحه 41)</p> <ul style="list-style-type: none"> • تنظیمات ایمیل • آدرسهای ایمیل فرستنده و گیرنده را تنظیم می کند. <p>"تنظیم آدرس ایمیل فرستنده" (صفحه 30)</p> <p>"ثبت آدرس ایمیل گیرنده" (صفحه 33)</p> <ul style="list-style-type: none"> • آدرس MAC • آدرس MAC دوربین را نشان می دهد. • (مورد بالا وقتی اتصال به یک نقطه دسترسی انجام می شود، آدرس MAC را نشان می دهد، در حالیکه مورد زیر آدرس را در طول اتصال بی سیم نشان می دهد.) <p>"بررسی آدرس MAC این دوربین" (صفحه 41)</p> <ul style="list-style-type: none"> • تنظیم از مرورگر وب • پیکربندی تنظیمات دوربین از یک مرورگر وب را امکانپذیر می کند. <p>"استفاده از عملکرد Wi-Fi از یک مرورگر وب" (صفحه 49)</p> <ul style="list-style-type: none"> • تنظیمات قفل • یک رمز ورود را برای جلوگیری از مشاهده تنظیمات شبکه توسط دیگران تنظیم می کند. <p>"محافظت از تنظیمات شبکه با یک رمز ورود" (صفحه 42)</p> <ul style="list-style-type: none"> • قالب بندی • تنظیمات شبکه را به مقادیر پیش فرض باز می گرداند. <p>"راه اندازی تنظیمات شبکه" (صفحه 42)</p>	<p>تنظیمات شبکه</p>

تنظیم UPnP این دوربین (تنظیمات نظارت بیرونی)

UPnP دوربین را تنظیم می کند.

1 روی "MENU" ضربه بزنید.
(عملکرد در این دوربین)

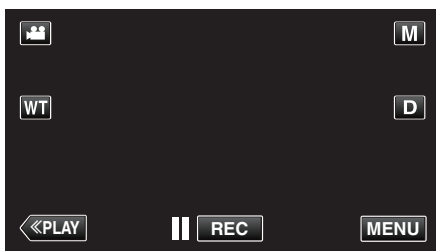

• منوی میانبر نمایش داده می شود.

2 بر روی "Wi-Fi" (📶) در منوی میانبر ضربه بزنید.
(عملکرد در این دوربین)

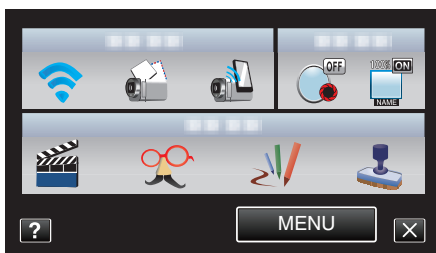

3 روی "تنظیمات نظارت بیرونی" ضربه بزنید.
(عملکرد در این دوربین)



4 روی "UPnP" ضربه بزنید.
(عملکرد در این دوربین)

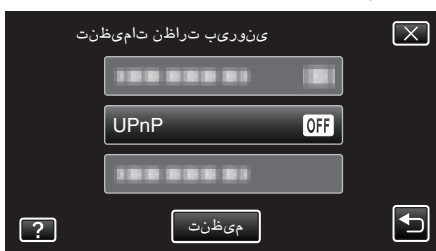

- روی "روشن" یا "خاموش" ضربه بزنید.
- "روشن" را برای فعال کردن UPnP انتخاب کنید.
- "خاموش" را برای غیر فعال کردن UPnP انتخاب کنید.
- بعد از تنظیم، روی "تنظیم" ضربه بزنید.

تنظیم رمز ورود (تنظیمات نظارت بیرونی)

رمز عبور جهت دسترسی به دوربین تعیین می کند. (بیشتر از 8 کاراکتر نمی باشد)

1 روی "MENU" ضربه بزنید.
(عملکرد در این دوربین)

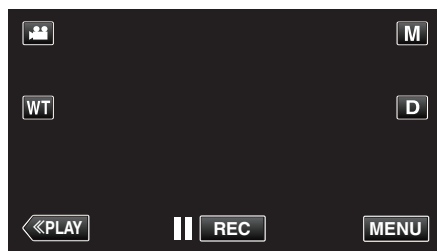

• منوی میانبر نمایش داده می شود.

2 بر روی "Wi-Fi" (📶) در منوی میانبر ضربه بزنید.
(عملکرد در این دوربین)

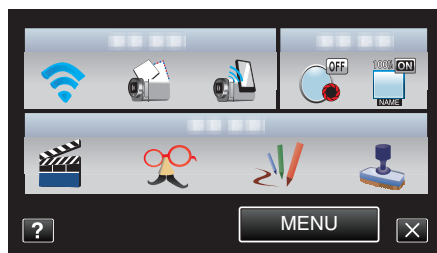

3 روی "تنظیمات نظارت بیرونی" ضربه بزنید.
(عملکرد در این دوربین)



4 روی "رمز ورود" ضربه بزنید.
(عملکرد در این دوربین)



5 رمز ورود را وارد کنید.
(عملکرد در این دوربین)



- برای وارد کردن نویسه ها، روی صفحه کلید روی صفحه ضربه بزنید. با هر ضربه نویسه تغییر می کند.
- برای حذف یک کاراکتر، روی "حذف" ضربه بزنید.
- برای خروج روی "لغو" ضربه بزنید.
- برای انتخاب نوع ورودی نویسه از حروف بزرگ، حروف کوچک و عدد روی "A/a/1" ضربه بزنید.
- برای گذاشتن فاصله به چپ یا راست، روی → یا ← ضربه بزنید.
- بعد از تنظیم، روی "تنظیم" ضربه بزنید.

تنظیم DNS پویا (DDNS) روی این دوربین (تنظیمات نظارت بیرونی)

اطلاعات DNS پویای حساب دریافت شده را در دوربین تنظیم می کند.

- 1 روی "MENU" ضربه بزنید.
(عملکرد در این دوربین)

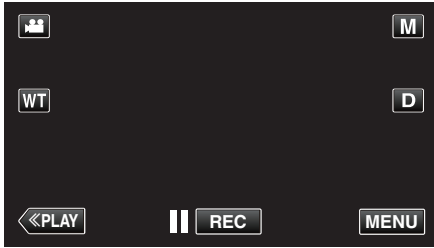

- منوی میانبر نمایش داده می شود.

- 2 بر روی "Wi-Fi" (📶) در منوی میانبر ضربه بزنید.
(عملکرد در این دوربین)

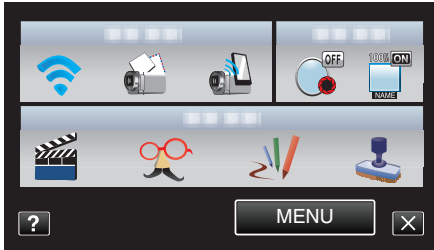

- 3 روی "تنظیمات نظارت بیرونی" ضربه بزنید.
(عملکرد در این دوربین)



- 4 روی "تنظیمات DDNS" ضربه بزنید.
(عملکرد در این دوربین)



- 5 روی "DDNS" و سپس "روشن" ضربه بزنید.
(عملکرد در این دوربین)



دریافت یک حساب DNS پویا (DDNS)

با دریافت یک حساب DNS پویا، حتی اگر آدرس IP تغییر کند می توانید از این دستگاه در وب مانند حالت عادی وقتی به اینترنت متصل است استفاده کنید.

- فقط سرویس DNS پویای JVC را می توانید در این دوربین تنظیم کنید.
برای دریافت (ثبت نام) یک حساب، مراحل زیر را انجام دهید.

- 1 به URL زیر دسترسی پیدا کرده و برای یک حساب ثبت نام کنید.
(عملکرد در یک رایانه یا تلفن هوشمند)

<https://dd3.jvckenwood.com/user>

آدرس ایمیل خود را مانند نام کاربری تنظیم کنید.

- 2 بررسی کنید که یک ایمیل تأیید به آدرس قید شده در زمان ثبت نام دریافت کرده باشید، و به URL ذکر شده در ایمیل دسترسی پیدا کنید.
(عملکرد در یک رایانه یا تلفن هوشمند)

- 3 نام کاربری و رمز ورود مورد استفاده در ثبت نام را در دوربین تنظیم کنید.
(عملکرد در این دوربین)

"تنظیم DNS پویا (DDNS) روی این دوربین (تنظیمات نظارت بیرونی)"
(صفحه 29)

- 4 اجرا "نظارت بیرونی".
(عملکرد در این دوربین)

در صورت اجرای "نظارت بیرونی" هنگامی که تنظیمات پویا فعال هستند، دوربین به سرور DNS پویا دسترسی پیدا خواهد کرد.

- 5 برای بررسی URL (WAN) نمایش داده شده، روی "اطلاعات شبکه دوربین" ضربه بزنید.
(اتمام ثبت نام)

"نظارت بر تصویر از طریق اینترنت (نظارت بیرونی)" (صفحه 20)

احتیاط :

- در صورت عدم دسترسی به سرور DNS پویا از دوربین در مدت 3 روز، ثبت نام لغو می شود.
در این صورت ثبت نام را دوباره انجام دهید.
- در صورتی که نام کاربری و رمز ورود تنظیم شده در این دوربین صحیح نباشد، ثبت نام انجام نمی شود. حتماً بررسی کنید که این موارد صحیح باشند.
- در صورت عدم دسترسی به سرور DNS پویا در مدت یکسال، ثبت نام موفق نیز لغو می شود.

6 تنظیمات DDNS (نام کاربری/رمز ورود) را وارد کنید.
(عملکرد در این دوربین)



- برای نمایش صفحه های ورودی مربوطه، روی "نام کاربری" یا "رمز ورود" ضربه بزنید.
- برای وارد کردن نویسه ها، روی صفحه کلید روی صفحه ضربه بزنید. با هر ضربه نویسه تغییر می کند.
- برای حذف یک کاراکتر، روی "حذف" ضربه بزنید.
- برای خروج روی "لغو" ضربه بزنید.
- برای انتخاب نوع ورودی نویسه از حروف بزرگ، حروف کوچک و عدد روی "A/a/1" ضربه بزنید.
- برای گذاشتن فاصله به چپ یا راست، روی → یا ← ضربه بزنید.
- بعد از تنظیم، روی "تنظیم" ضربه بزنید.

نکته :

- فقط سرویس DNS پویای JVC را می توانید در این دوربین تنظیم کنید.

تنظیم آدرس ایمیل فرستنده

آدرس مورد نظر جهت استفاده برای ارسال ایمیلها را در دوربین تنظیم می کند.

نکته :

- با خرید Gmail به عنوان آدرس ایمیل فرستنده، می توان نیاز به انجام برخی تنظیمات را برطرف کرد.
- استفاده از Gmail به کاربرانی که دارای یک حساب Gmail هستند، توصیه می گردد.

1 روی "MENU" ضربه بزنید.
(عملکرد در این دوربین)

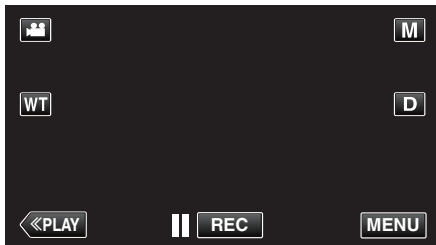

- منوی میانبر نمایش داده می شود.

2 بر روی "Wi-Fi" در منوی میانبر ضربه بزنید.
(عملکرد در این دوربین)

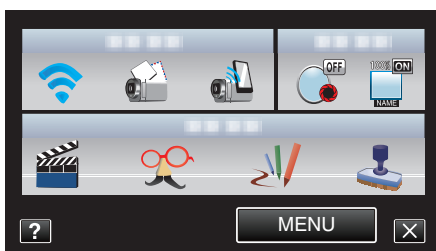

3 روی "تنظیمات شبکه" ضربه بزنید.
(عملکرد در این دوربین)



4 روی "تنظیمات ایمیل" ضربه بزنید.
(عملکرد در این دوربین)



5 روی "ایمیل فرستنده" ضربه بزنید.
(عملکرد روی این دوربین)



- آدرس ایمیل را وارد و بر روی "تنظیم" ضربه بزنید.

- جهت وارد کردن کاراکترها بر روی صفحه کلید روی صفحه ضربه بزنید. با هر بار ضربه، کاراکتر تغییر می کند.
- برای حذف یک کاراکتر، روی "حذف" ضربه بزنید.
- برای خروج روی "لغو" ضربه بزنید.
- برای گذاشتن فاصله به چپ یا راست، روی → یا ← ضربه بزنید.
- بعد از تنظیم، روی "تنظیم" ضربه بزنید.

8 روی "روش تصدیق" ضربه بزنید (در مورد Gmail ضرورت ندارد)



- روی "روش تصدیق" دلخواه خود ضربه بزنید.



- چنانچه آدرس ایمیل فرستنده Gmail است، این نام به صورت خودکار وارد شده است.

9 روی "نام کاربری" ضربه بزنید.

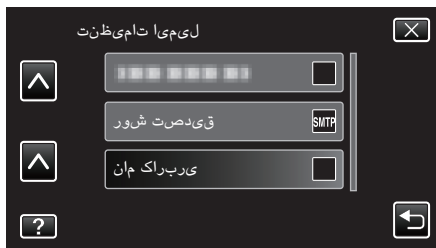

- نام کاربری را وارد کرده و روی تنظیم ضربه بزنید.



- در رابطه با آدرس های ایمیل Gmail نام واقع در سمت چپ "@" را وارد نمایید.
- جهت وارد کردن کاراکترها بر روی صفحه کلید روی صفحه ضربه بزنید. با هر بار ضربه، کاراکتر تغییر می کند.
- برای حذف یک کاراکتر، روی "حذف" ضربه بزنید.
- برای خروج روی "لغو" ضربه بزنید.
- برای انتخاب کاراکتر ورودی حروف بزرگ، حروف کوچک و شماره روی "A/a/1" ضربه بزنید.
- برای گذاشتن فاصله به چپ یا راست، روی → یا ← ضربه بزنید.
- بعد از تنظیم، روی "تنظیم" ضربه بزنید.

10 روی "رمز ورود" ضربه بزنید.



- رمز عبور را وارد کرده و روی "تنظیم" ضربه بزنید.



- جهت وارد کردن کاراکترها بر روی صفحه کلید روی صفحه ضربه بزنید. با هر بار ضربه، کاراکتر تغییر می کند.
- برای حذف یک کاراکتر، روی "حذف" ضربه بزنید.
- برای خروج روی "لغو" ضربه بزنید.
- برای انتخاب کاراکتر ورودی حروف بزرگ، حروف کوچک و شماره روی "A/a/1" ضربه بزنید.
- برای گذاشتن فاصله به چپ یا راست، روی → یا ← ضربه بزنید.
- بعد از تنظیم، روی "تنظیم" ضربه بزنید.

6 روی "سرور SMTP" ضربه بزنید (در مورد Gmail ضرورت ندارد) (عملکرد روی این دوربین)

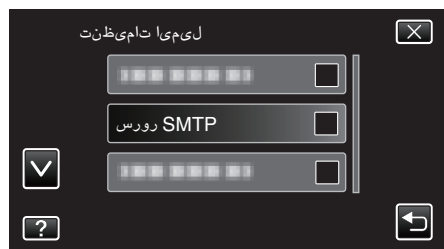

- سرور SMTP را وارد کرده و روی "تنظیم" ضربه بزنید.



- چنانچه آدرس ایمیل فرستنده Gmail است، این نام به صورت خودکار وارد شده است.
- جهت وارد کردن کاراکترها بر روی صفحه کلید روی صفحه ضربه بزنید. با هر بار ضربه، کاراکتر تغییر می کند.
- برای حذف یک کاراکتر، روی "حذف" ضربه بزنید.
- برای خروج روی "لغو" ضربه بزنید.
- برای انتخاب کاراکتر ورودی حروف بزرگ، حروف کوچک و شماره روی "A/a/1" ضربه بزنید.
- برای گذاشتن فاصله به چپ یا راست، روی → یا ← ضربه بزنید.
- بعد از تنظیم، روی "تنظیم" ضربه بزنید.

7 روی "پورت SMTP" ضربه بزنید (در مورد Gmail ضرورت ندارد)



- (در صورت لزوم) شماره پورت SMTP را تغییر داده و روی "تنظیم" ضربه بزنید.



- چنانچه آدرس ایمیل فرستنده Gmail است، این نام به صورت خودکار وارد شده است.

ایمیل فرستنده	آدرس ایمیل فرستنده را وارد کنید.
سرور SMTP	آدرس سرور SMTP را وارد کنید.
پورت SMTP	وقتی درگاه SMTP باید تغییر کند، این گزینه را تنظیم کنید.
روش تصدیق	وقتی روش تأیید اعتبار باید تغییر کند، این گزینه را تنظیم کنید.
نام کاربری	نام کاربری را وارد کنید.
رمز ورود	رمز ورود را وارد کنید.

احتیاط :

- لازم است قبلاً یک حساب ایمیل دریافت کنید.
- برخی آدرس های ایمیل مبتنی بر وب از این قابلیت پشتیبانی نمی کنند.
- اینها تنظیمات Gmail از ژانویه 2012 به بعد می باشند.
- اگر تغییراتی در مشخصات Gmail صورت گرفته است، تنظیمات را به صورت دستی انجام دهید.
- جهت استفاده از آدرس های ایمیل غیر از Gmail، لطفاً با ارائه دهنده خدمات ایمیل (ارائه دهنده خدمات اینترنت و غیره) در رابطه با اطلاعات مربوط به تنظیمات تماس بگیرید.



- جهت وارد کردن کاراکترها بر روی صفحه کلید روی صفحه ضربه بزنید. با هر بار ضربه، کاراکتر تغییر می کند.
- برای حذف یک کاراکتر، روی "حذف" ضربه بزنید.
- برای خروج روی "لغو" ضربه بزنید.
- برای انتخاب کاراکتر ورودی حروف بزرگ، حروف کوچک و شماره روی "A/a/1" ضربه بزنید.
- برای گذاشتن فاصله به چپ یا راست، روی → یا ← ضربه بزنید.
- بعد از تنظیم، روی "تنظیم" ضربه بزنید.

11

پس از تنظیم همه موارد ضروری، روی "تنظیم" ضربه بزنید.



- تا زمانی که روی "تنظیم" ضربه نزنید، تنظیمات ذخیره نمی گردند.

ثابت آدرس ایمیل گیرنده

آدرسهای ایمیل گیرندگان را در دوربین ثبت می کند.

1 روی "MENU" ضربه بزنید.
(عملکرد در این دوربین)

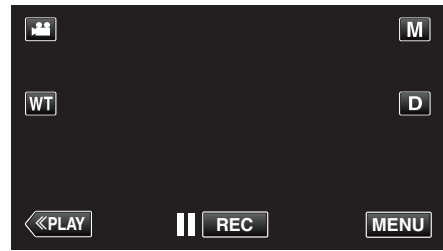

• منوی میانبر نمایش داده می شود.

2 بر روی "Wi-Fi" در منوی میانبر ضربه بزنید.
(عملکرد در این دوربین)

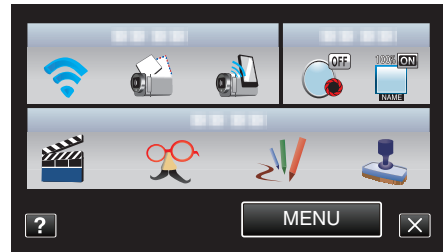

3 روی "تنظیمات شبکه" ضربه بزنید.
(عملکرد در این دوربین)



4 روی "تنظیمات ایمیل" ضربه بزنید.
(عملکرد در این دوربین)



5 روی "ایمیل گیرنده" ضربه بزنید.
(عملکرد در این دوربین)



6 روی "افزودن" ضربه بزنید.
(عملکرد در این دوربین)

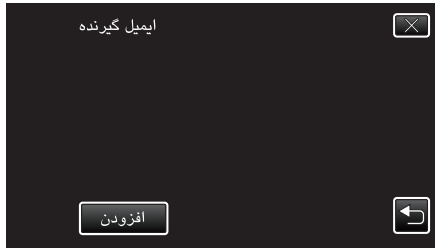

7 آدرس ایمیل گیرنده را وارد کنید.

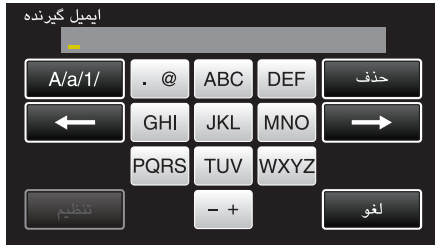

- برای وارد کردن نویسه ها، روی صفحه کلید روی صفحه ضربه بزنید. با هر ضربه نویسه تغییر می کند.
- برای حذف یک کاراکتر، روی "حذف" ضربه بزنید.
- برای خروج روی "لغو" ضربه بزنید.
- برای انتخاب نوع ووردی نویسه از حروف بزرگ، حروف کوچک و عدد روی "A/a/1" ضربه بزنید.
- برای گذاشتن فاصله به چپ یا راست، روی → یا ← ضربه بزنید.
- بعد از تنظیم، روی "تنظیم" ضربه بزنید.

نکته :

- حداکثر تا 8 آدرس ایمیل را می توانید به عنوان گیرنده ثبت کنید.

احتیاط :

- وقتی می خواهید شخص دیگری را به عنوان گیرنده تنظیم کنید، حتماً رضایت وی را از قبول کسب کنید.
- بررسی کنید آیا اعلانهای نشانگر خطاها به آدرس ایمیل فرستنده ارسال شده است یا خیر. (از یک رایانه یک دستگاه مشابه استفاده کنید زیرا بررسی از دوربین امکان پذیر نیست.)
- در صورتی که هیچ اعلانی دریافت نشده است، به "عدم امکان ارسال ایمیل ها." رجوع کنید و طبق آن تنظیمات را انجام دهید.
- در صورتی که اعلانها دریافت می شوند: محتوای اعلان را بررسی کنید.

***توجه**

در صورتی که اعلانهای خطا دریافت می کنید، با تنظیمات مشابه اقدام به ارسال ایمیل نکنید. بسته به ارائه دهنده، ممکن است به عنوان فرستنده هرزمانه (نامه ناخواسته) علامتگذاری شده باشید.

تنظیم روش شناسایی این دوربین (تنظیم شناسایی/ارسال)

روش شناسایی برای شروع ضبط را تنظیم می کند.

- 1 روی "MENU" ضربه بزنید.
(عملکرد در این دوربین)

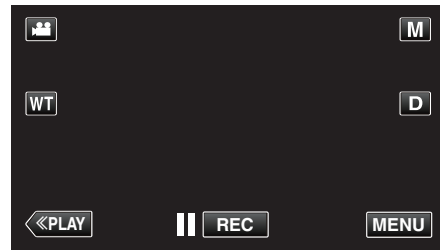

• منوی میانبر نمایش داده می شود.

- 2 بر روی "Wi-Fi" در منوی میانبر ضربه بزنید.
(عملکرد در این دوربین)

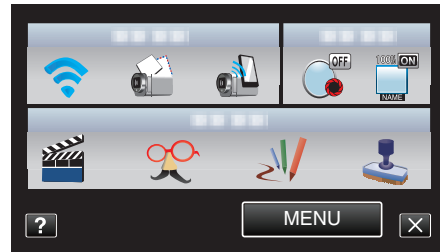

- 3 روی "تنظیم شناسایی/ارسال" ضربه بزنید.
(عملکرد در این دوربین)



- 4 روی "روش شناسایی" ضربه بزنید.
(عملکرد روی این دوربین)



- روی "شناسایی حرکت" یا "تشخیص چهره" ضربه بزنید.
- "شناسایی حرکت" را انتخاب کنید تا به محض شناسایی حرکات سوژه، ضبط شروع شود.
- "تشخیص چهره" را انتخاب کنید، تا به محض شناسایی چهره های انسان، ضبط شروع شود.

تنظیم فاصله زمانی شناسایی این دوربین (تنظیم شناسایی/ارسال)

مدت زمان را برای فعال کردن شناسایی مجدد بعد از شناسایی قبلی تنظیم می کند.

- 1 روی "MENU" ضربه بزنید.
(عملکرد در این دوربین)

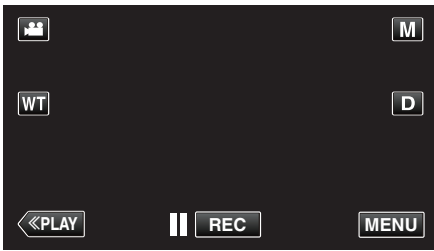

• منوی میانبر نمایش داده می شود.

- 2 بر روی "Wi-Fi" در منوی میانبر ضربه بزنید.
(عملکرد در این دوربین)

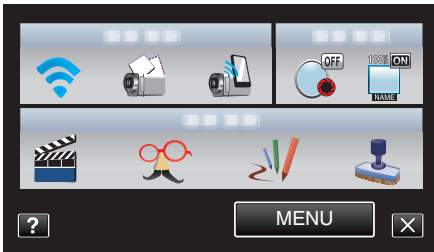

- 3 روی "تنظیم شناسایی/ارسال" ضربه بزنید.
(عملکرد در این دوربین)



- 4 روی "وقفه شناسایی" ضربه بزنید.
(عملکرد روی این دوربین)



- فاصله زمانی انجام شناسایی را تنظیم نمایید. به طور پیش فرض، روی 10 دقیقه تنظیم شده است.

ثبت نقاط دسترسی جهت اتصال ("نقاط دسترسی")

چهار روش جهت ثبت نقاط دسترسی (مسیریاب LAN بی سیم) برای اتصال وجود دارد.

این آسانترین روش ثبت نام است. روش تأیید اعتبار و تنظیم LAN بی سیم به طور خودکار در WPS (به اختصار Wi-Fi) اجرا می شود، و امکان ثبت آسان تنظیمات اتصال بین دستگاهها را فراهم می کند.	ثبت تنظیم محافظت شده (به اختصار WPS)
یک جستجو جهت یافتن نقاط دسترسی انجام می شود. یک نقطه دسترسی را از فهرست نتایج جستجو انتخاب و ثبت کنید.	جستجو و ثبت
نام و روش تأیید اعتبار را به صورت دستی برای ثبت نقطه دسترسی وارد کنید.	ثبت دستی
کد پین WPS دوربین را در نقطه دسترسی برای ثبت وارد کنید.	ثبت پین WPS

نکته :

- با ثبت چند نقطه دسترسی، می توانید اتصال به نقطه دسترسی دیگر را با ضربه زدن روی نقطه دلخواه در فهرست تغییر دهید.

ثبت تنظیم محافظت شده Wi-Fi (به اختصار WPS)

- روی "MENU" ضربه بزنید.
(عملکرد در این دوربین)

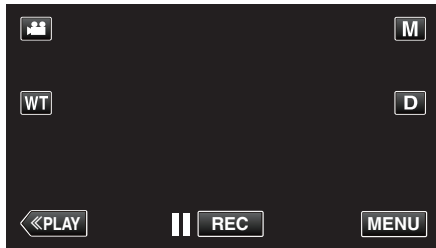

- منوی میانبر نمایش داده می شود.

- بر روی "Wi-Fi" (📶) در منوی میانبر ضربه بزنید.
(عملکرد در این دوربین)

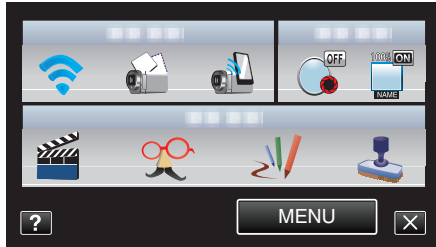

- روی "تنظیمات شبکه" ضربه بزنید.
(عملکرد در این دوربین)



تنظیم ضبط خودکار در این دوربین (تنظیم شناسایی/ارسال)

تنظیم می کند آیا در طول شناسایی در این دوربین فیلمبرداری انجام شود یا خیر.

- روی "MENU" ضربه بزنید.
(عملکرد در این دوربین)

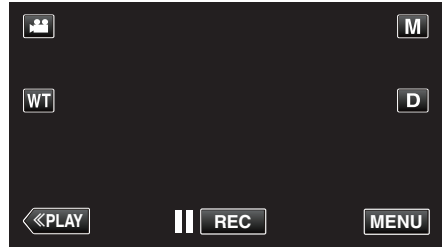

- منوی میانبر نمایش داده می شود.

- بر روی "Wi-Fi" (📶) در منوی میانبر ضربه بزنید.
(عملکرد در این دوربین)

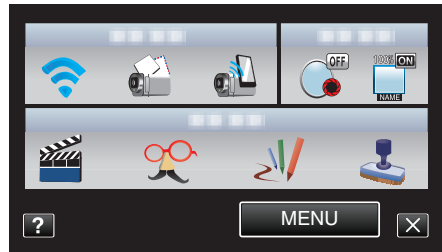

- روی "تنظیم شناسایی/ارسال" ضربه بزنید.
(عملکرد در این دوربین)



- روی "ضبط خودکار" ضربه بزنید.
(عملکرد در این دوربین)



- روی "روشن" یا "خاموش" ضربه بزنید.
- "روشن" را برای فیلمبرداری در این دوربین انتخاب کنید.
- "خاموش" را برای عدم فیلمبرداری در این دوربین انتخاب کنید.

■ جستجو و ثبت

1 روی "MENU" ضربه بزنید.
(عملکرد در این دوربین)

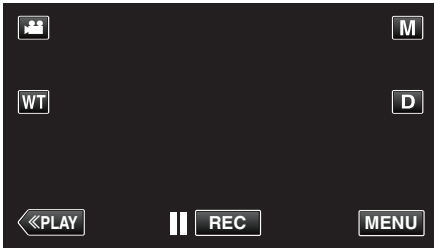

• منوی میانبر نمایش داده می شود.

2 بر روی "Wi-Fi" در منوی میانبر ضربه بزنید.
(عملکرد در این دوربین)

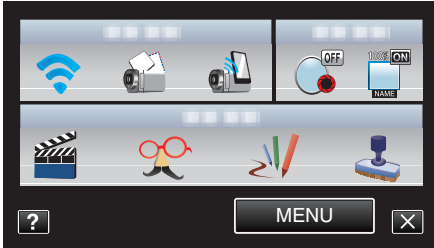

3 روی "تنظیمات شبکه" ضربه بزنید.
(عملکرد در این دوربین)



4 روی "نقاط دسترسی" ضربه بزنید.
(عملکرد در این دوربین)



5 روی "افزودن" ضربه بزنید.
(عملکرد در این دوربین)



4 روی "نقاط دسترسی" ضربه بزنید.
(عملکرد در این دوربین)



5 روی "افزودن" ضربه بزنید.
(عملکرد در این دوربین)



6 روی "WPS ثبت آسان" ضربه بزنید.
(عملکرد در این دوربین)



7 WPS نقطه دسترسی (مسیریاب LAN بی سیم) را در مدت 2 دقیقه فعال کنید.
• برای فعال کردن WPS، به دفترچه راهنمای دستگاه مورد استفاده مراجعه کنید.

8 بعد از انجام ثبت، روی "OK" در صفحه دوربین ضربه بزنید.
(عملکرد در این دوربین)



■ ثبت دستی

6 روی "جستجو" ضربه بزنید. (عملکرد در این دوربین)



• نتایج جستجو در صفحه دوربین نشان داده می شوند.

7 روی نام (SSID) نقطه دسترسی دلخواه از فهرست نتایج جستجو ضربه بزنید. (عملکرد در این دوربین)



8 رمز ورود را وارد کنید. (عملکرد در این دوربین)



- برای وارد کردن نویسه ها، روی صفحه کلید روی صفحه ضربه بزنید. با هر ضربه نویسه تغییر می کند.
- برای حذف یک کاراکتر، روی "حذف" ضربه بزنید.
- برای خروج روی "لغو" ضربه بزنید.
- برای انتخاب نوع ورودی نویسه از حروف بزرگ، حروف کوچک و عدد روی "A/a/1" ضربه بزنید.
- برای گذاشتن فاصله به چپ یا راست، روی → یا ← ضربه بزنید.
- چنانچه مسیریاب شبکه بی سیم محلی به لحاظ امنیتی محافظت شده نباشد، نیازی به رمز عبور نیست.

9 بعد از انجام ثبت، روی "OK" در صفحه دوربین ضربه بزنید. (عملکرد در این دوربین)



1 روی "MENU" ضربه بزنید. (عملکرد در این دوربین)

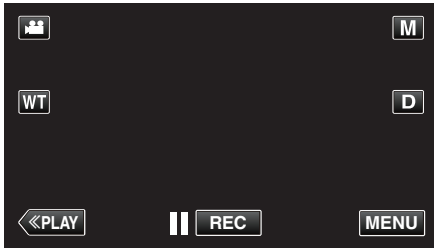

• منوی میانبر نمایش داده می شود.

2 بر روی "Wi-Fi" در منوی میانبر ضربه بزنید. (عملکرد در این دوربین)

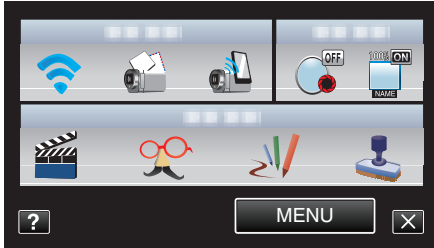

3 روی "تنظیمات شبکه" ضربه بزنید. (عملکرد در این دوربین)



4 روی "نقاط دسترسی" ضربه بزنید. (عملکرد در این دوربین)



5 روی "افزودن" ضربه بزنید. (عملکرد در این دوربین)



6 روی "دستی" ضربه بزنید. (عملکرد در این دوربین)



■ ثبت پین WPS

1 روی "MENU" ضربه بزنید.
(عملکرد در این دوربین)



• منوی میانبر نمایش داده می شود.

2 بر روی "Wi-Fi" (📶) در منوی میانبر ضربه بزنید.
(عملکرد در این دوربین)

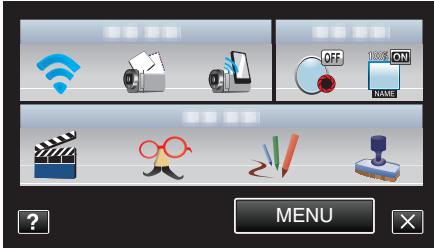

3 روی "تنظیمات شبکه" ضربه بزنید.
(عملکرد در این دوربین)



4 روی "نقاط دسترسی" ضربه بزنید.
(عملکرد در این دوربین)



5 روی "افزودن" ضربه بزنید.
(عملکرد در این دوربین)



7 نام (SSID) نقطه دسترسی (مسیریاب LAN بی سیم) را وارد کنید و "تنظیم" را ضربه بزنید.
(عملکرد در این دوربین)

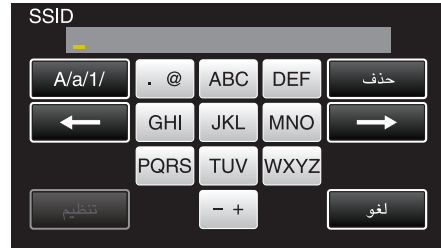

- برای وارد کردن نویسه ها، روی صفحه کلید روی صفحه ضربه بزنید. با هر ضربه نویسه تغییر می کند.
- برای حذف یک کاراکتر، روی "حذف" ضربه بزنید.
- برای خروج روی "لغو" ضربه بزنید.
- برای انتخاب نوع ورودی نویسه از حروف بزرگ، حروف کوچک و عدد روی "A/a/1" ضربه بزنید.
- برای گذاشتن فاصله به چپ یا راست، روی → یا ← ضربه بزنید.

8 نوع روش تأیید اعتبار (امنیتی) را انتخاب کنید.
(عملکرد در این دوربین)



• طبق تنظیم مسیریاب خود انتخاب کنید.

9 در صورتی که روش تأیید اعتبار روی "هیچ کدام" تنظیم نشده است، رمز ورود را وارد کنید و "تنظیم" را ضربه بزنید.
(عملکرد در این دوربین)



- برای وارد کردن نویسه ها، روی صفحه کلید روی صفحه ضربه بزنید. با هر ضربه نویسه تغییر می کند.
- برای حذف یک کاراکتر، روی "حذف" ضربه بزنید.
- برای خروج روی "لغو" ضربه بزنید.
- برای انتخاب نوع ورودی نویسه از حروف بزرگ، حروف کوچک و عدد روی "A/a/1" ضربه بزنید.
- برای گذاشتن فاصله به چپ یا راست، روی → یا ← ضربه بزنید.

10 بعد از انجام ثبت، روی "OK" در صفحه دوربین ضربه بزنید.
(عملکرد در این دوربین)



6 روی "WPS PIN" ضربه بزنید.
(عملکرد در این دوربین)



• کد پین نشان داده می شود.

7 کد پین نشان داده در دوربین را در نقطه دسترسی (مسیریاب LAN بی سیم) وارد کنید.
• برای اطلاعات بیشتر در مورد نحوه وارد کردن کد پین، به دفترچه راهنمای دستگاه مورد استفاده رجوع کنید.

8 روی "شروع" ضربه بزنید.
(عملکرد روی این دوربین)



• پس از وارد کردن پین کد در مسیریاب شبکه بی سیم محلی روی "شروع" ضربه بزنید. (اگر قبل از وارد کردن کد، روی "شروع" ضربه زده شود، برقراری ارتباط میسر نخواهد بود.)

9 بعد از انجام ثبت، روی "OK" در صفحه دوربین ضربه بزنید.
(عملکرد در این دوربین)

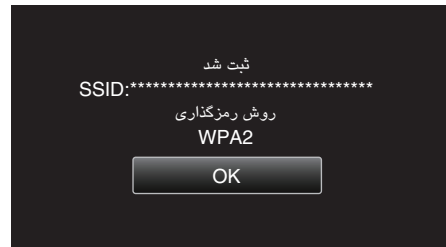

ویرایش تنظیمات LAN نقاط دسترسی (مسیریاب LAN بی سیم)

آن را به طور متناسب شبیه به وقتی که آدرس آی. پی مربوط به دوربین را تصحیح می کنید، تغییر دهید.

1 روی "MENU" ضربه بزنید.
(عملکرد در این دوربین)

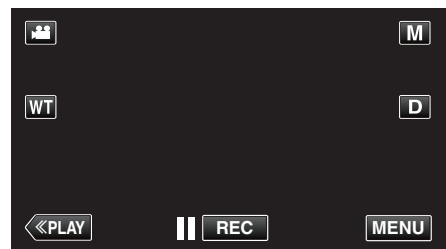

• منوی میانبر نمایش داده می شود.

2 بر روی "Wi-Fi" (در منوی میانبر ضربه بزنید.
(عملکرد در این دوربین)

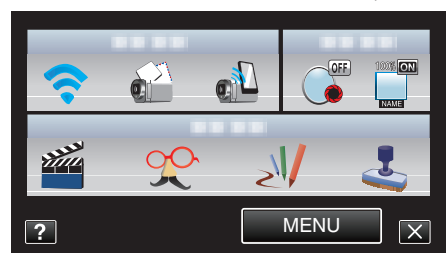

3 روی "تنظیمات شبکه" ضربه بزنید.

(عملکرد در این دوربین)



4 روی "نقاط دسترسی" ضربه بزنید.
(عملکرد در این دوربین)



5 روی "به روز" ضربه بزنید.
(عملکرد در این دوربین)



• برای انتخاب یک گزینه جهت ویرایش یا حذف روی 8 یا 7 ضربه بزنید.
• برای تغییر اتصال به نقطه دسترسی دیگر، روی نقطه دسترسی دلخواه ضربه بزنید.

6 تنظیمات شبکه محلی را انجام دهید. (اگر "DHCP" روی "خاموش" تنظیم شده باشد)
(عملکرد روی این دوربین)



• بعد از تنظیم، روی "تنظیم" ضربه بزنید.
• تنظیمات LAN از موارد زیر تشکیل شده است.

DHCP	روشن: آدرس آی. پی را به طور خودکار از سرور DHCP دریافت می دارد. خاموش: تنظیمات "آدرس آی پی"، "ماسک زیر شبکه"، "درگاه اولیه"، "DNS اولیه" و "ثانویه DNS" ضرورت دارند.
آدرس آی پی	آدرس IP را وارد کنید.
ماسک زیر شبکه	پوشش زیرشبکه را وارد کنید.
درگاه اولیه	دروازه پیش فرض را وارد کنید.
DNS اولیه / ثانویه DNS	آدرسهای IP سرورهای DNS اولیه و ثانویه را وارد کنید.



- برای وارد کردن نویسه ها، روی صفحه کلید روی صفحه ضربه بزنید. با هر ضربه نویسه تغییر می کند.
- برای حذف یک کارکتر، روی "حذف" ضربه بزنید.
- برای خروج روی "لغو" ضربه بزنید.
- برای انتخاب نوع ورودی نویسه از حروف بزرگ، حروف کوچک و عدد روی "A/a/1" ضربه بزنید.
- برای گذاشتن فاصله به چپ یا راست، روی → یا ← ضربه بزنید.
- بعد از تنظیم، روی "تنظیم" ضربه بزنید.

تنظیم رمز ورود (نظارت مستقیم)

رمز عبور برای پایش مستقیم تنظیم می نماید. (8 تا 32 کاراکتر)

1 روی "MENU" ضربه بزنید. (عملکرد در این دوربین)

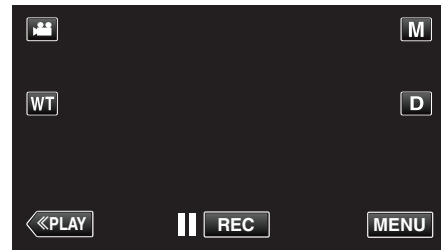

- منوی میانبر نمایش داده می شود.

2 بر روی "Wi-Fi" (📶) در منوی میانبر ضربه بزنید. (عملکرد در این دوربین)

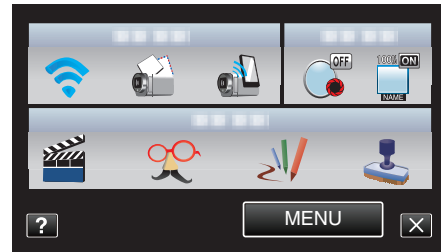

3 روی "تنظیمات شبکه" ضربه بزنید. (عملکرد در این دوربین)



4 روی "تنظیمات Wi-Fi DIRECT" ضربه بزنید. (عملکرد روی این دوربین)



5 روی "رمز ورود" ضربه بزنید. (عملکرد روی این دوربین)



6 رمز ورود را وارد کنید. (عملکرد در این دوربین)

بررسی آدرس MAC این دوربین

آدرس MAC دوربین را نشان می دهد.

- 1 روی "MENU" ضربه بزنید.
(عملکرد در این دوربین)

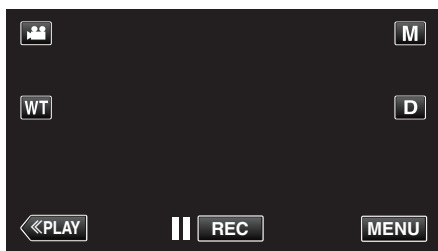

• منوی میانبر نمایش داده می شود.

- 2 بر روی "Wi-Fi" (📶) در منوی میانبر ضربه بزنید.
(عملکرد در این دوربین)

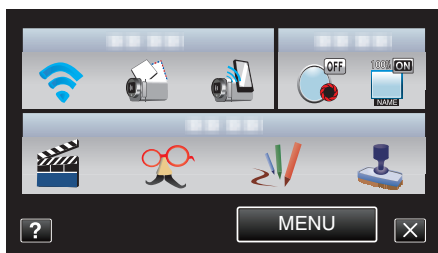

- 3 روی "تنظیمات شبکه" ضربه بزنید.
(عملکرد در این دوربین)



- 4 روی "آدرس MAC" ضربه بزنید.
(عملکرد در این دوربین)



- آدرس MAC دوربین نشان داده می شود.
(مورد بالا وقتی اتصال به یک نقطه دسترسی انجام می شود، آدرس MAC را نشان می دهد، در حالیکه مورد زیر آدرس را در طول اتصال بی سیم نشان می دهد.)
- بعد از تنظیم، روی "تنظیم" ضربه بزنید.

تنظیم مالک گروه اجباری (نظارت مستقیم)

تأیید مجوز مالک گروه را تنظیم می کند.

- 1 روی "MENU" ضربه بزنید.
(عملکرد در این دوربین)

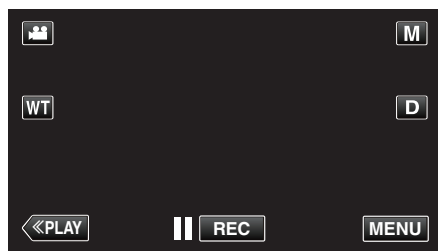

• منوی میانبر نمایش داده می شود.

- 2 بر روی "Wi-Fi" (📶) در منوی میانبر ضربه بزنید.
(عملکرد در این دوربین)

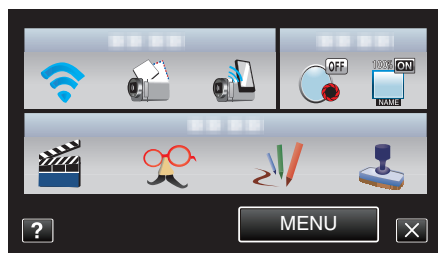

- 3 روی "تنظیمات شبکه" ضربه بزنید.
(عملکرد در این دوربین)



- 4 روی "تنظیمات Wi-Fi DIRECT" ضربه بزنید.
(عملکرد روی این دوربین)



- 5 روی "مالک گروه اجباری" ضربه بزنید.
(عملکرد روی این دوربین)



- روی "روشن" یا "خاموش" ضربه بزنید.
- معمولاً توصیه می شود "روشن" را انتخاب کنید.
- در صورتی که اتصال به دستگاه هایی که از Wi-Fi مستقیم پشتیبانی می کنند انجام نشود، روی "خاموش" تنظیم کنید.
- بعد از تنظیم، روی "تنظیم" ضربه بزنید.

نکته :

- در صورت تنظیم روی "خاموش"، اتصال به دستگاه هایی که از Wi-Fi مستقیم پشتیبانی نمی کنند، غیرفعال می شود.

محافظةت از تنظیمات شبکه با یک رمز ورود

یک رمز ورود را برای قفل کردن و محافظت از تنظیمات شبکه تنظیم کنید.

- 1 روی "MENU" ضربه بزنید.
(عملکرد در این دوربین)

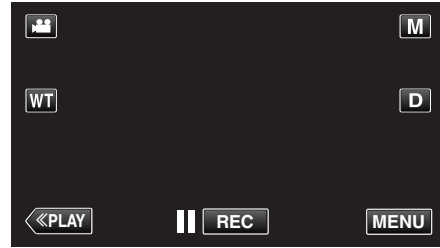

• منوی میانبر نمایش داده می شود.

- 2 بر روی "Wi-Fi" در منوی میانبر ضربه بزنید.
(عملکرد در این دوربین)

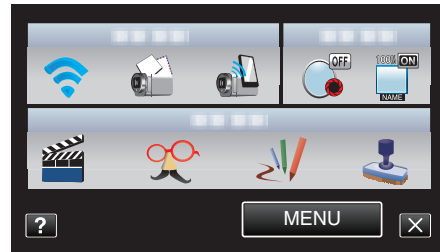

- 3 روی "تنظیمات شبکه" ضربه بزنید.
(عملکرد در این دوربین)



- 4 روی "تنظیمات قفل" ضربه بزنید.
(عملکرد روی این دوربین)



- 5 رمز ورود را وارد کنید.
(عملکرد در این دوربین)

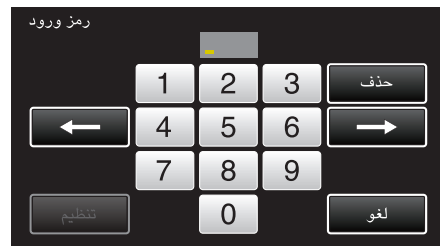

• برای وارد کردن نویسه ها، روی صفحه کلید روی صفحه ضربه بزنید. با هر ضربه نویسه تغییر می کند.

- برای حذف یک کاراکتر، روی "حذف" ضربه بزنید.
- برای خروج روی "لغو" ضربه بزنید.
- برای گذاشتن فاصله به چپ یا راست، روی → یا ← ضربه بزنید.
- بعد از تنظیم، روی "تنظیم" ضربه بزنید.

راه اندازی تنظیمات شبکه

تنظیمات شبکه را به مقادیر پیش فرض باز می گرداند.

- 1 روی "MENU" ضربه بزنید.
(عملکرد در این دوربین)

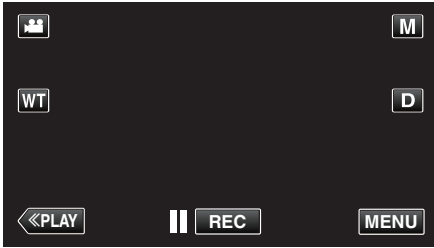

• منوی میانبر نمایش داده می شود.

- 2 بر روی "Wi-Fi" در منوی میانبر ضربه بزنید.
(عملکرد در این دوربین)

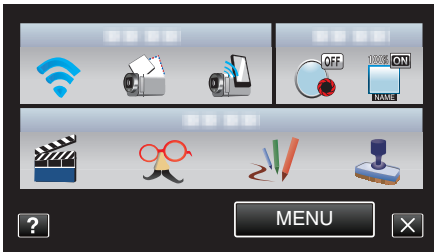

- 3 روی "تنظیمات شبکه" ضربه بزنید.
(عملکرد در این دوربین)



- 4 روی "قالب بندی" ضربه بزنید.
(عملکرد روی این دوربین)



- 5 روی "بله" ضربه بزنید.
(عملکرد در این دوربین)

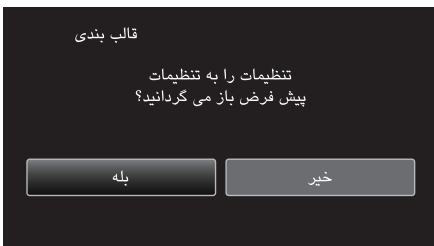

- برای لغو، روی "خیر" ضربه بزنید.
- وقتی روی "بله" ضربه می زنید، تنظیمات شبکه به مقادیر پیش فرض باز می گردند.

نشانه های روی صفحه

Android تلفن هوشمند

صفحه ضبط



صفحه ایندکس فیلم



صفحه ایندکس تصویر ثابت



• برای خروج از برنامه، دکمه "بازگشت" را فشار دهید.

iPhone/iPad/iPod touch

صفحه ضبط



استفاده از برنامه های تلفن هوشمند

با استفاده از برنامه های تلفن هوشمند، می توانید به دوربین متصل شوید و از عملکرد Wi-Fi استفاده کنید.

نصب برنامه های تلفن هوشمند

Android تلفن هوشمند

- 1 در فهرست برنامه روی [Market] ضربه بزنید.
- 2 برنامه "Everio Sync" را جستجو کنید.
- 3 روی برنامه "Everio Sync" ضربه بزنید.
 - اطلاعات کامل برنامه نمایش داده می شود.
- 4 روی [دانلود] ضربه بزنید.
 - برای برنامه هایی که به داده ها و عملکردهای این دستگاه دسترسی دارند، یک صفحه ظاهر می شود که داده ها و عملکردهای مورد استفاده را نشان می دهد.
- 5 محتوا را تأیید کنید و روی [موافقت و دانلود] ضربه بزنید.
 - دانلود شروع می شود.

حذف برنامه

- 1 در فهرست برنامه روی [Market] ضربه بزنید.
- 2 دکمه منو را فشار داده و بر روی دکمه [My apps] ضربه بزنید.
 - فهرستی از برنامه های دانلود شده نمایش داده می شود.
- 3 روی برنامه "Everio Sync" ضربه بزنید.
- 4 روی [Uninstall] و سپس [OK] ضربه بزنید.

نکته :

مشخصات Android بازار TM ممکن است بدون اطلاع قبلی تغییر یابد. برای اطلاعات بیشتر در مورد عملکرد، به فایل راهنمای Android بازار TM مراجعه کنید.

iPhone/iPad/iPod touch

- 1 بر روی دکمه [App Store] در صفحه اصلی ضربه بزنید.
- 2 برنامه "Everio Sync" را جستجو کنید.
- 3 روی برنامه "Everio Sync" ضربه بزنید.
 - اطلاعات کامل برنامه نمایش داده می شود.
- 4 روی [FREE] ← [نصب] ضربه بزنید.
 - رمز ورود را در صفحه ورود رمز وارد کنید.
 - دانلود شروع می شود.
 - برنامه دانلود شده بطور خودکار به صفحه اصلی اضافه می شود.

حذف برنامه

- 1 برنامه "Everio Sync" را در صفحه اصلی فشار داده و نگهدارید.
 - 2 برای تأیید حذف روی X ضربه بزنید.
- نکته :
- مشخصات App Store™ ممکن است بدون اطلاع قبلی تغییر یابد. برای اطلاعات بیشتر در مورد عملکرد، به فایل راهنمای App Store™ مراجعه کنید.

راه اندازی برنامه های تلفن هوشمند

- نشانه های روی صفحه
- "نشانه های روی صفحه" (صفحه 43)
- انتقال فیلمها
- "انتقال فیلمها" (صفحه 44)
- انتقال تصاویر ثابت
- "انتقال تصاویر ثابت" (صفحه 45)
- تغییر تنظیمات
- "تغییر تنظیمات" (صفحه 47)



3 روی تصویر کوچک برای انتقال ضربه بزنید.

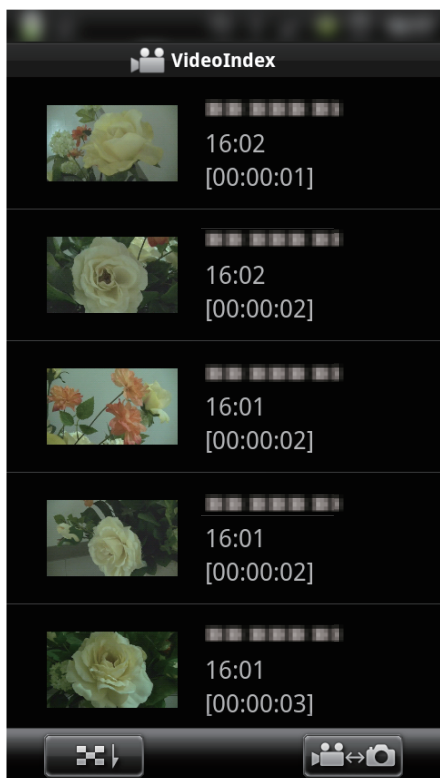

4 روی نقطه شروع (زمان شروع) فیلم جهت انتقال ضربه بزنید.

احتیاط :

- "Everio Sync" را نمی توان برای گوشی های آیفون/آی پاد در حین آنکه به شبکه تلفن همراه متصل هستند، استفاده کرد. جهت استفاده از این قابلیت، از طریق یک Wi-Fi به دوربین یا نقطه دسترسی وصل شوید.

صفحه ایندکس فیلم



صفحه ایندکس تصویر ثابت

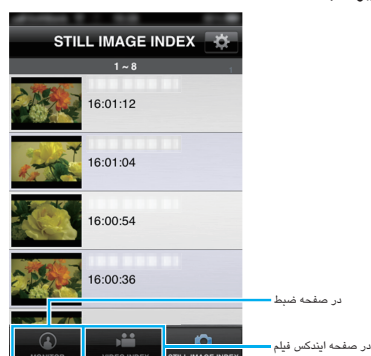

- برای خروج از برنامه، دکمه "صفحه اصلی" را فشار دهید.

انتقال فیلمها

- می توانید فیلمهای ضبط شده را به تلفن هوشمند خود منتقل کنید.
- فیلمی که ارسال خواهد شد، به فرمت زیر تبدیل می گردد.
سیستم: MP4
فیلم:
- کدک پروفایل مرجع H.264/MPEG-4 AVC
- وضوح تصویر 640 x 360
- تعداد فریم 25p
- نرخ بیت 1 مگابایت بر ثانیه
صدا:
- سیستم کدگذاری صوتی پیشرفته (AAC)
- نرخ نمونه گیری 48 کیلوهرتز
- 16 بیتی
- 2 کانال

- 1 "Everio Sync" را روی تلفن هوشمند راه اندازی کنید.



- 2 روی [] ضربه بزنید.

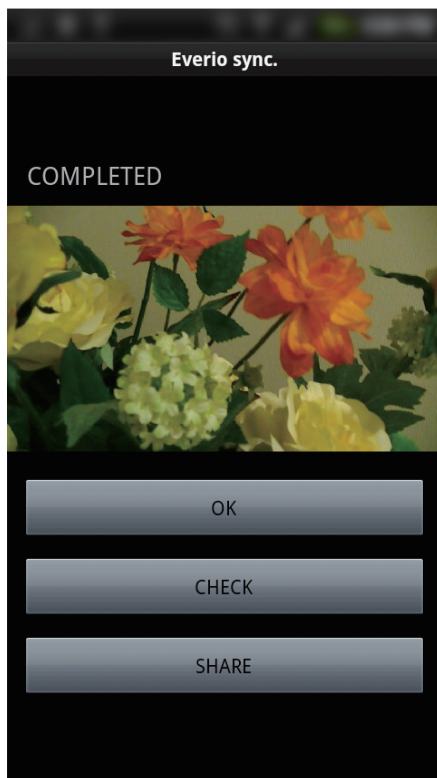

- برای پخش فیلم، روی "CHECK" ضربه بزنید. (فقط Android)
 - برای بارگذاری (اشتراک گذاری) فیلم، روی "SHARE" ضربه بزنید. (فقط Android)
- بر روی خدمات مورد نظر را برای شروع روند آپلود ضربه بزنید. برای استفاده از خدمات، لازم است از قبل ثبت انجام شود.

انتقال تصاویر ثابت

می توانید تصاویر ثابت ضبط شده را به تلفن هوشمند خود منتقل کنید.

1 "Everio Sync." را روی تلفن هوشمند راه اندازی کنید.



- 2 (در رابطه با آندروید)، روی ضربه بزنید. (در رابطه با آیفون)، روی ضربه بزنید.

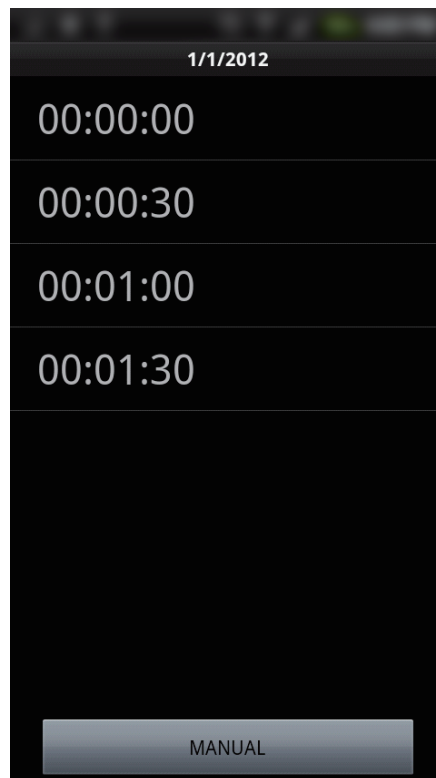

- نقطه شروع و طول فیلم نمایش داده شده در دستگاه در "VID LENGTH TO TRANS" تنظیم می شود. (وقتی 30 ثانیه تنظیم شده باشد این نمایشگر نشان داده می شود)
- جهت داشتن یک تنظیم کاملتر برای نقطه شروع و طول فیلم، روی "تنظیم دستی" ضربه بزنید.
- یک وضعیت پیشرفت در طول آماده سازی برای انتقال و در حین انتقال، در تلفن همراه نشان داده می شود.
- برای لغو این انتقال، روی "لغو" ضربه بزنید.

5

نقطه شروع و طول فیلم را تنظیم کنید روی "TRANSFER" ضربه بزنید. (فقط وقتی روی تنظیم دستی در مرحله 4 ضربه می زنید)

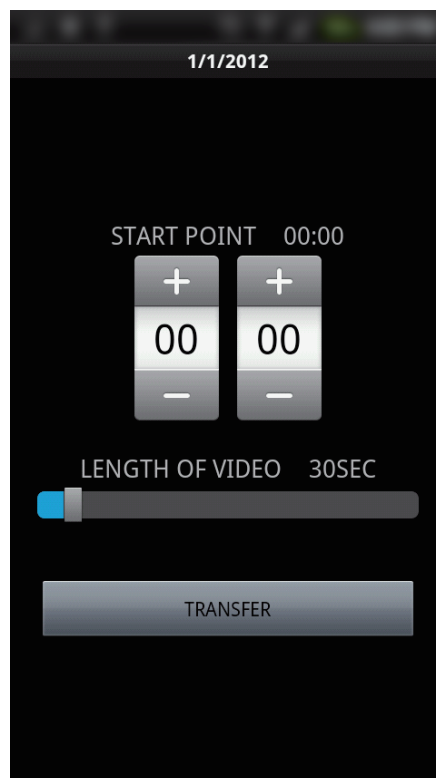

- یک وضعیت پیشرفت در طول آماده سازی برای انتقال و در حین انتقال، در تلفن همراه نشان داده می شود.
- برای لغو این انتقال، روی "لغو" ضربه بزنید.

6

پس از اتمام انتقال، روی "OK" ضربه بزنید.

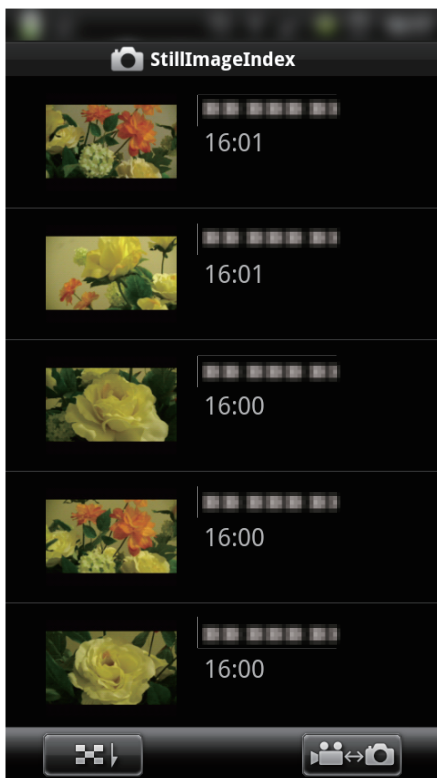

• یک وضعیت پیشرفت در طول آماده سازی برای انتقال و در حین انتقال، در تلفن همراه نشان داده می شود.

• برای لغو این انتقال، روی "لغو" ضربه بزنید.

5 پس از اتمام انتقال، روی "OK" ضربه بزنید.

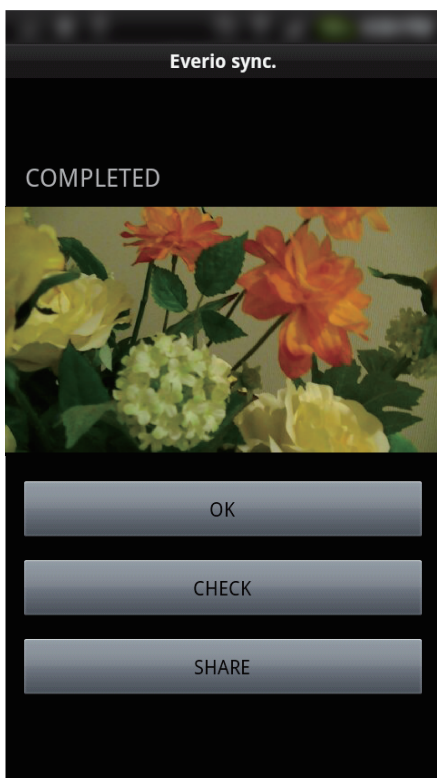

• برای پخش تصویر ثابت، روی "CHECK" ضربه بزنید. (فقط Android)

• برای بارگذاری (اشتراک گذاری) تصویر ثابت، روی "SHARE" ضربه بزنید. (فقط Android)

بر روی خدمات مورد نظر را برای شروع روند آپلود ضربه بزنید. برای استفاده از خدمات، لازم است از قبل ثبت انجام شود.



3 روی دوربین ضربه بزنید. (فقط آندروید)

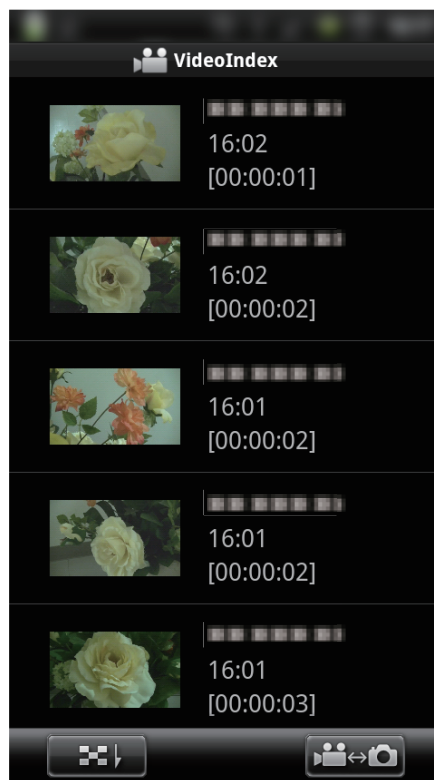

4 روی تصویر کوچک برای انتقال ضربه بزنید.

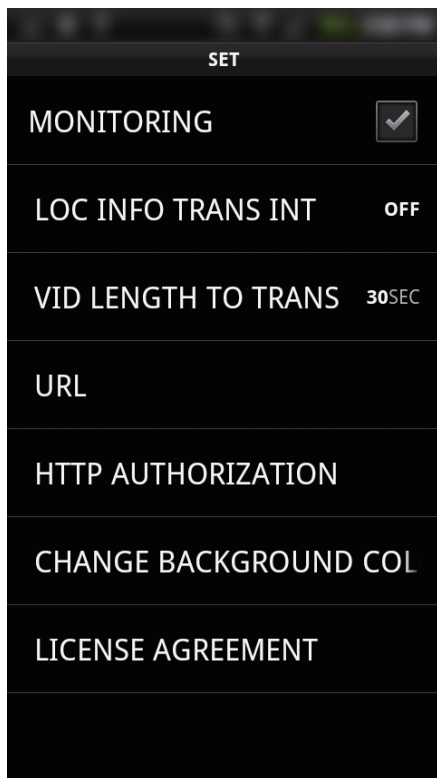

جزئیات	آیتم
نظارت صفحه ضبط را خاموش/روشن می کند.	MONITORING
فاصله زمانی ارسال اطلاعات موقعیت محل را تنظیم می کند.	LOC INFO TRANS INT
طول فیلم مورد نظر برای انتقال را تنظیم می کند.	VID LENGTH TO TRANS
هنگام استفاده از نظارت در خارج از ساختمان، URL را وارد کنید.	URL
وقتی از پایش خارجی استفاده می کنید، نام کاربری و رمز عبور الزامی را وارد نمایید. نام کاربری "everio" (ثابت) و رمز عبور پیش فرض "0000" است. (می توان آن را از طریق دوربین تغییر داد)	HTTP AUTHORIZATION
پس زمینه را تغییر می دهد.	CHANGE BACKGROUND COLOR
نحوه استفاده از Everio sync. نمایش داده می شود.	HELP
قرارداد مجوز برنامه تلفن هوشمند را نمایش می دهد.	LICENSE AGREEMENT

نکته :

- هنگام اتصال به نظارت خارج از ساختمان، در صورتی که تأیید اعتبار URL یا HTTP وارد نشده باشد یا صحیح نباشند از شما درخواست می شود که این موارد را وارد کنید.

تغییر تنظیمات

می توانید تنظیمات برنامه های هوشمند را تغییر دهید.

Android تلفن هوشمند

1 دکمه MENU را فشار دهید.

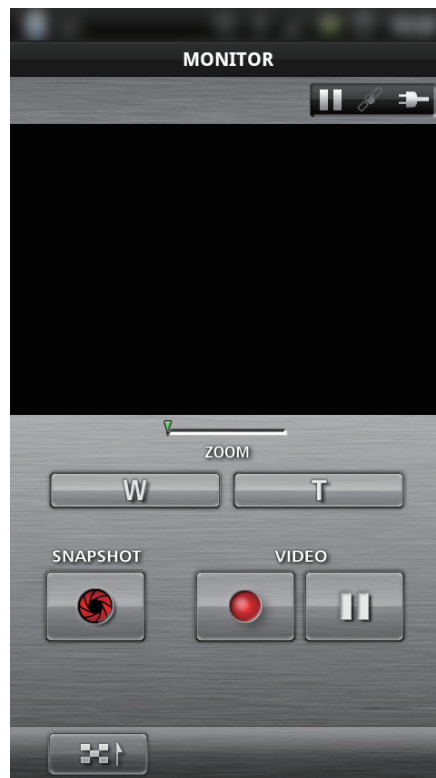

2 روی "SET" ضربه بزنید.



3 تنظیمات را در منو به صورت دلخواه تغییر دهید.

1 روی "⚙️" ضربه بزنید.

جزئیات	آیتم
نظارت صفحه ضبط را خاموش/روشن می کند.	MONITORING
فاصله زمانی ارسال اطلاعات موقعیت محل را تنظیم می کند.	LOC INFO TRANS INT
پس زمینه را تغییر می دهد.	CHANGE BACKGROUND COLOR
طول فیلم مورد نظر برای انتقال را تنظیم می کند.	LENGTH OF VIDEO
هنگام استفاده از نظارت در خارج از ساختمان، URL را وارد کنید.	URL
وقتی از پایش خارجی استفاده می کنید، نام کاربری الزامی را وارد نمایید. نام کاربری "everio" است. (ثابت)	USERNAME
هنگام استفاده از نظارت در خارج از ساختمان، رمز ورود لازم را وارد کنید. به طور پیش فرض، رمز ورود "0000" است. (می توان از دوربین این موارد را تغییر داد)	PASSWORD
نحوه استفاده از Everio sync. نمایش داده می شود.	HELP

نکته :

- هنگام اتصال به نظارت خارج از ساختمان، در صورتی که URL، نام کاربری یا رمز ورود وارد نشده باشد یا صحیح نباشند، از شما درخواست می شود که این موارد را وارد کنید.



2 تنظیمات را در منو به صورت دلخواه تغییر دهید.

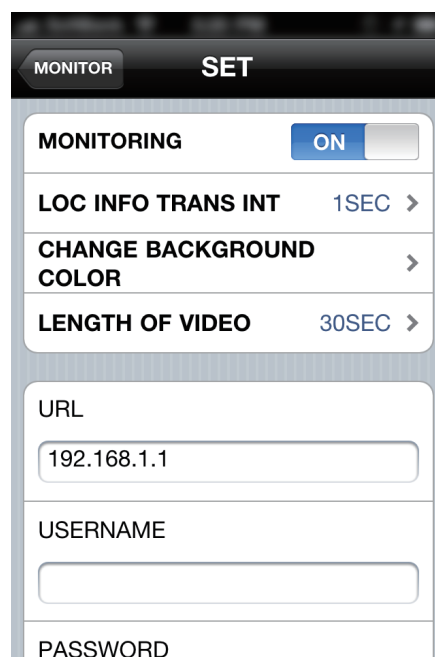

استفاده از عملکرد Wi-Fi از یک مرورگر وب

می توانید به دوربین متصل شوید و از عملکرد Wi-Fi از طریق مرورگر وب رایانه استفاده کنید.

- نشانه های روی صفحه
- "نشانه های روی صفحه" (صفحه 49)
- تغییر تنظیمات
- "انجام تنظیمات دوربین از یک مرورگر وب" (صفحه 51)

نشانه های روی صفحه

صفحه ضبط



مجموعه فرمت پخش (جهت اعمال روی "تنظیم" کلیک کنید) حین پایش از طریق یک مرورگر، فرمت فیلم را انتخاب نمایید.

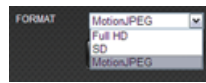

تمام HD: فرمت MPEG-2 TS / 1080x1920
 SD: MPEG-2 TS / 480x720
 MotionJPEG: فرمت MotionJPEG / 360x640

تمام صفحه (برای بازگشت، کلید ESC را فشار دهید یا دوبار کلیک چپ کنید)

نکته :

- وقتی فرمت پخش آنلاین، است MotionJPEG دکمه تمام صفحه نشان داده نمی شود.

احتیاط :

- ویژگی های فرمت پخش آنلاین از قرار زیر می باشند:
 کیفیت Full HD/SD (فرمت MPEG-2 TS)
 - صدای دوربین را می توان از طریق مرورگر بررسی کرد.
 - عملیات های ضبط و زوم را نمی توان از طریق مرورگر انجام داد.
 MotionJPEG
 - صدای دوربین را می توان از طریق مرورگر پخش کرد.
 - عملیات های ضبط و زوم را می توان از طریق مرورگر انجام داد.
- پس از اینکه پایش به صورت مستمر و بی وقفه به مدت 12 ساعت با کیفیت Full HD یا SD انجام گرفت، تصویر نمایشگر به صورت خودکار متوقف می گردد. (جهت ادامه پخش، بر روی دکمه بارگذاری مجدد کلیک نمایید)
- برای استفاده از تمام HD یا SD، باید قبلاً پخش کننده رسانه 12 را نصب کنید.
- وقتی کیفیت ضبط فیلم در دوربین روی SEW/SSW تنظیم می شود، حتی در صورت انتخاب تمام HD، این تنظیم تأثیری نخواهد داشت.
- ممکن است تاخیر صفحه نمایش به دلیل سرعت شبکه یا عملکرد رایانه باشد.
- در صورتی که تاخیر قابل توجه است، صفحه را مرتباً بارگذاری مجدد نمایید.
 (ممکن است پس از بارگذاری مجدد مدتی طول بکشد تا صفحه نمایش مجدداً نشان داده شود.)
- جهت نمایش Full HD، لطفاً از یک رایانه با قابلیت های زیر استفاده نمایید.
 CPU از نوع Core 2 Duo. 2 گیگاهرتز یا بالاتر
 2 گیگابایت حافظه یا بالاتر

صفحه ایندکس فیلم

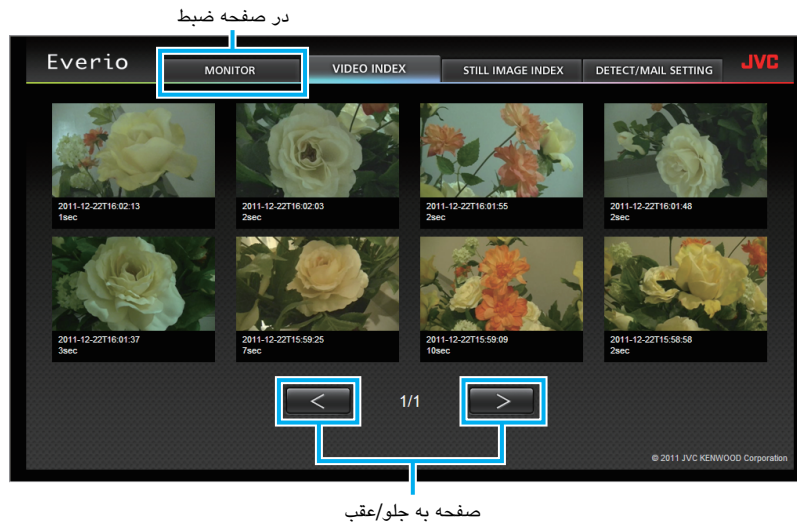

- برای دانلود یک فیلم، روی تصویر کوچک کلیک کنید.

صفحه ایندکس تصویر ثابت



- برای دانلود یک تصویر ثابت، روی تصویر کوچک کلیک کنید.

صفحه تنظیم شناسایی/نامه

تنظیمات نامه اعلان مانند روش شناسایی و آدرس ایمیل گیرنده را می توان حتی وقتی دوربین غیرقابل دسترسی است تنظیم کرد. آدرسهای ایمیل ثبت شده گیرندگان در Everio (حداکثر تا 8 عدد) *یک علامت تیک روی آدرس انتخاب شده ظاهر می شود.

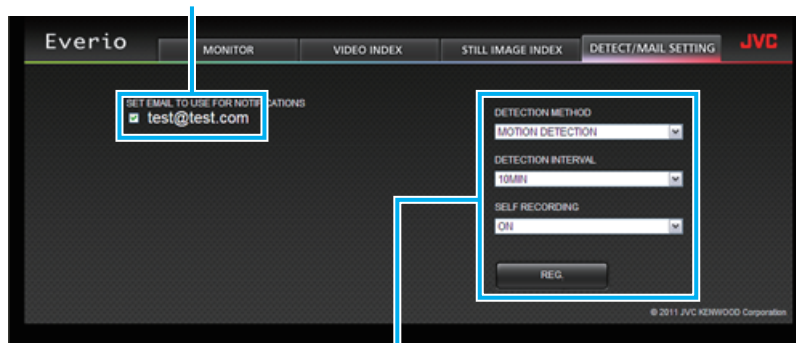

تنظیمات نامه اعلان

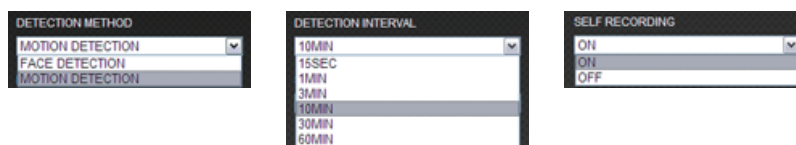

(جهت اعمال، روی "ثبت" کلیک کنید)



- برای خروج روی "خروج" ضربه بزنید.

از طریق یک مرورگر وب می توانید عملکرد Wi-Fi دوربین را تغییر دهید.

- "افزودن/تغییر/حذف یک نقطه دسترسی" (صفحه 52)
- "تنظیمات نظارت بیرونی" (صفحه 53)
- "تنظیمات Wi-Fi DIRECT" (صفحه 53)
- "Mail Setting" (صفحه 53)

انجام تنظیمات دوربین از یک مرورگر وب

می توانید تنظیمات دوربین را از یک مرورگر وب تغییر دهید.

- 1 روی "MENU" ضربه بزنید. (عملکرد در این دوربین)

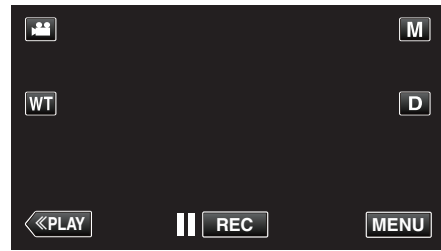

- منوی میانبر نمایش داده می شود.

- 2 بر روی "Wi-Fi" (در منوی میانبر ضربه بزنید. (عملکرد در این دوربین)

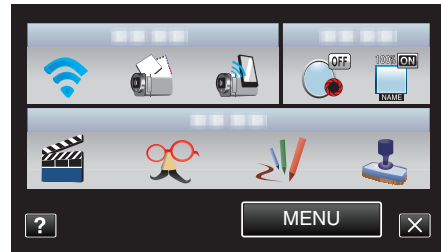

- 3 روی "تنظیمات شبکه" ضربه بزنید. (عملکرد در این دوربین)



- 4 روی "تنظیم از مرورگر وب" ضربه بزنید. (عملکرد روی این دوربین)



- 5 لطفاً SSID و PASS که بر روی نمایشگر دوربین ظاهر می گردند را چک کرده و جهت اتصال آنها را بر روی رایانه ثبت نمایید. (عملکرد روی این دوربین)



- وقتی رایانه به دوربین متصل می شود، یک URL در دوربین نشان داده می شود.

- 6 URL که بر روی نمایشگر دوربین ظاهر می گردند را چک کرده و سپس آن را در Internet Explorer (مرورگر وب) وارد کنید. (عملکرد روی این دوربین)

افزودن/تغییر/حذف یک نقطه دسترسی

برای جستجو و اضافه کردن "نقاط دسترسی"

1 روی "نقاط دسترسی" کلیک کنید.

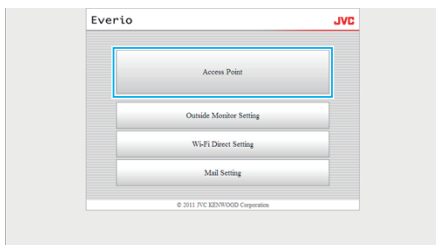

2 روی "افزودن" کلیک کنید.

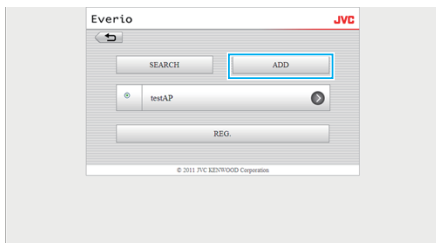

3 روی "ثبت" کلیک کنید.

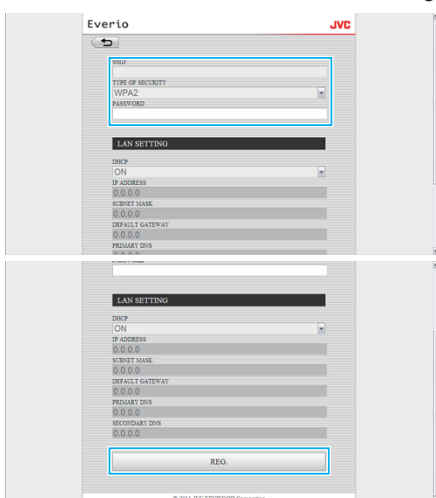

• جهت انجام دستی تنظیمات شبکه بی سیم محلی، "DHCP" را بر روی غیرفعال تنظیم کنید و اطلاعات درخواستی را به صورت دستی وارد نمایید.

4 روی "OK" کلیک کنید.



برای تغییر (یا حذف) یک ثبت "نقاط دسترسی"

1 روی "نقاط دسترسی" کلیک کنید.

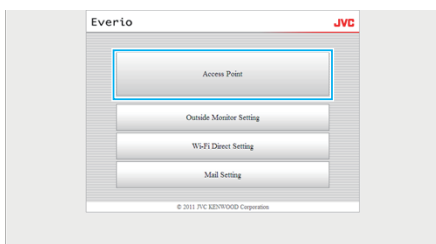

2 بر روی یک نقطه دسترسی ثبت شده کلیک کنید.

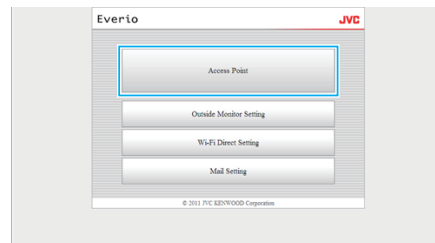

2 روی "جستجو" کلیک کنید.

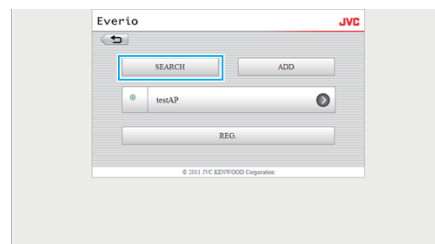

3 بر روی نقطه دسترسی که می خواهید اضافه نمایید، کلیک کنید.

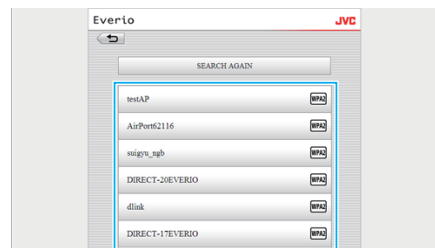

• جهت انجام جستجوی مجدد نقاط دسترسی، روی "جستجوی مجدد" کلیک کنید.

4 رمز عبور را وارد کرده و روی "ثبت" کلیک کنید.



• چنانچه نقطه دسترسی به لحاظ امنیتی محافظت شده باشد، نیازی به رمز عبور نیست.

5 روی "OK" کلیک کنید.



برای اضافه کردن دستی "نقاط دسترسی"

1 روی "نقاط دسترسی" کلیک کنید.

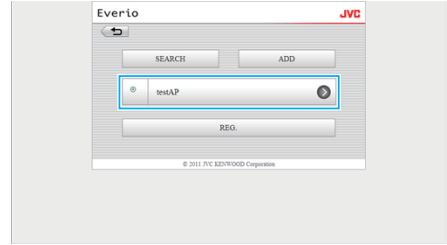

3 پس از اعمال تغییرات، بر روی "ثبت" کلیک کنید.

تنظیمات Wi-Fi DIRECT

برای تغییر "تنظیمات Wi-Fi DIRECT"

1 روی "تنظیمات Wi-Fi DIRECT" کلیک کنید.

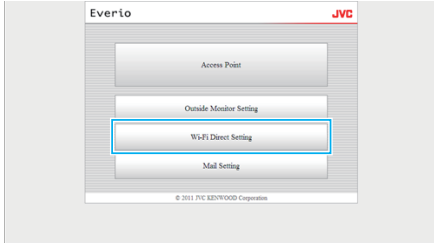

2 پس از اعمال تغییرات، بر روی "ثبت" کلیک کنید.



• جهت حذف نقطه دسترسی ثبت شده، بر روی "حذف" در این صفحه کلیک کنید.

3 روی "OK" کلیک کنید.

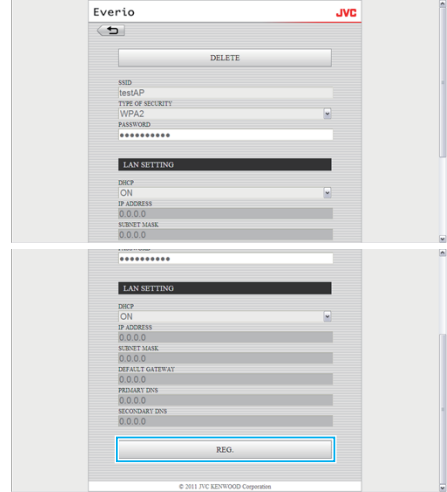

• جهت حذف نقطه دسترسی ثبت شده، بر روی "حذف" در این صفحه کلیک کنید.

4 روی "OK" کلیک کنید.



تنظیمات نظارت بیرونی

برای تغییر "تنظیمات نظارت بیرونی"

1 روی "تنظیمات نظارت بیرونی" کلیک کنید.

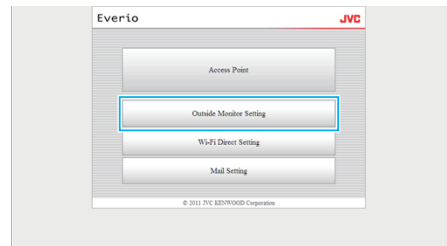

2 پس از اعمال تغییرات، بر روی "ثبت" کلیک کنید.



• جهت حذف نقطه دسترسی ثبت شده، بر روی "حذف" در این صفحه کلیک کنید.

3 روی "OK" کلیک کنید.

Mail Setting

برای تغییر تنظیمات "ایمیل فرستنده"

1 روی "Mail Setting" کلیک کنید.

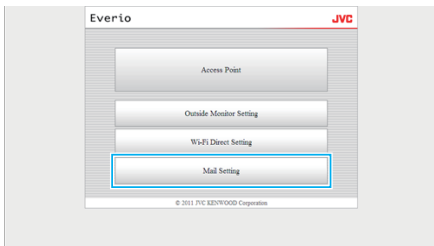

2 روی "ایمیل فرستنده" کلیک کنید.

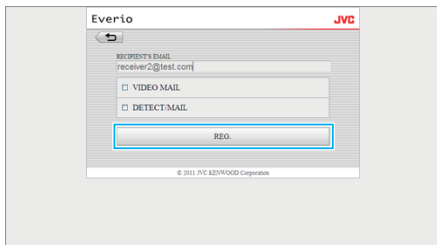

• جهت تنظیم آدرس ایمیل گیرنده، جعبه چک "ایمیل فیلمی" و "شناسایی/ارسال" را علامت بزنید.

5 روی "OK" کلیک کنید.

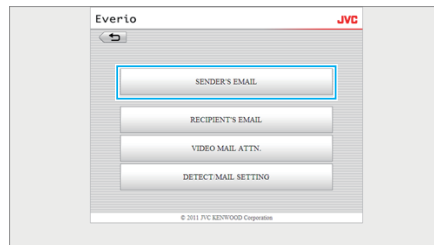
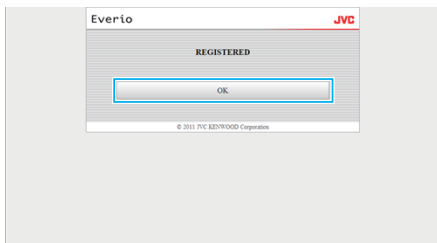

3 اطلاعات درخواستی را وارد کرده و روی "ثبت" کلیک کنید.



4 روی "OK" کلیک کنید.

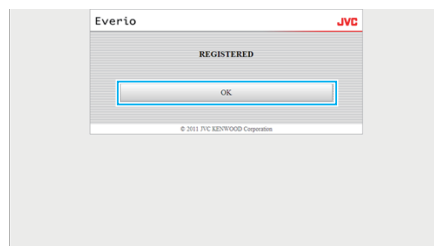

برای تغییر یا حذف یک "ایمیل گیرنده"

1 روی "Mail Setting" کلیک کنید.



2 روی "ایمیل گیرنده" کلیک کنید.

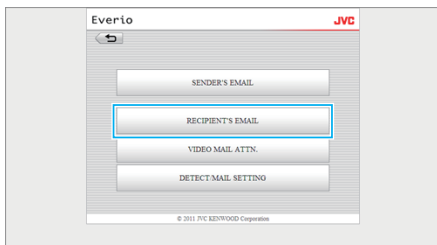

3 بر روی آدرس ایمیلی که می خواهید اضافه نمایید، کلیک کنید.

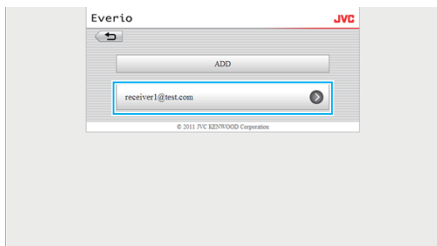

4 پس از اعمال تغییرات، بر روی "ثبت" کلیک کنید.

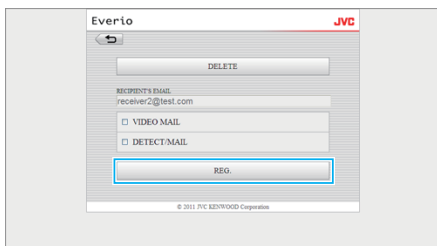

• جهت حذف آدرس ثبت شده، بر روی "حذف" در این صفحه کلیک کنید.

5 روی "OK" کلیک کنید.

برای اضافه کردن یک "ایمیل گیرنده"

1 روی "Mail Setting" کلیک کنید.

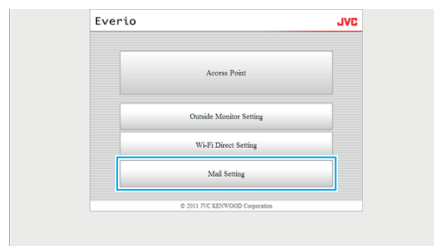

2 روی "ایمیل گیرنده" کلیک کنید.



3 روی "افزودن" کلیک کنید.

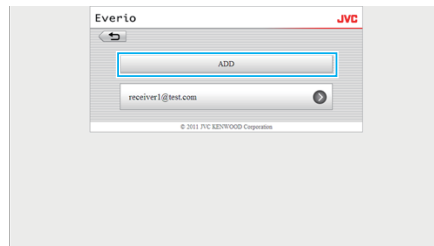

4 آدرس ایمیل را وارد کرده و روی "ثبت" کلیک کنید.

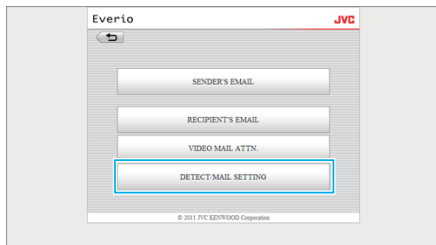

3 پس از اعمال تغییرات، بر روی "ثبت" کلیک کنید.



4 روی "OK" کلیک کنید.



برای تغییر تنظیمات "VIDEO MAIL ATTN"

1 روی "Mail Setting" کلیک کنید.

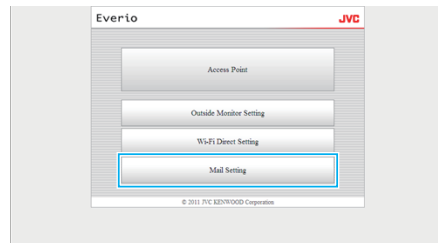

2 روی "VIDEO MAIL ATTN" کلیک کنید.



3 پس از اعمال تغییرات، بر روی "ثبت" کلیک کنید.

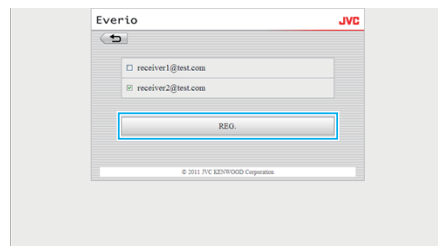

4 روی "OK" کلیک کنید.



برای تغییر "تنظیم شناسایی/ارسال"

1 روی "Mail Setting" کلیک کنید.



2 روی "تنظیم شناسایی/ارسال" کلیک کنید.

نظارت مستقیم

مشکل	عمل
عدم اتصال به دوربین. (URL ضروری است)	<ul style="list-style-type: none"> بررسی کنید که آیا اتصال Wi-Fi با موفقیت برقرار شده است. بررسی کنید که آیا اتصال Wi-Fi به "DIRECT-**EVERIO" متصل است. بررسی کنید که آیا گوشی هوشمند (رایانه) به دوربین متصل است. پس از خاموش و روشن کردن دوربین و پایانه (گوشی هوشمند یا رایانه) مجدداً امتحان کنید.
هنگام استفاده از نظارت مستقیم، عملکردها از این دستگاه انجام نمی شوند.	<ul style="list-style-type: none"> هنگام استفاده از نظارت مستقیم، نمی توان عملکردها را از این دستگاه اجرا کرد. برای فعال کردن عملکردها از این دستگاه، روی "عملکرد دوربین" ضربه بزنید. وقتی عملکردها از این دستگاه فعال می شوند، عملکردها از تلفن هوشمند (یا رایانه) انجام نمی شود.
وقتی برنامه iPhone / Android یا مرورگر وب بسته می شود، ضبط متوقف می شود.	<ul style="list-style-type: none"> وقتی برنامه iPhone / Android یا مرورگر وب در طول ضبط بسته می شود، اتصال دوربین قطع می شود و ضبط متوقف می شود.
وقتی رایانه به دوربین متصل است، نمی توانید در اینترنت جستجو کنید.	<ul style="list-style-type: none"> در طول نظارت مستقیم، دوربین به عنوان یک نقطه دسترسی عمل می کند. اکثر رایانه ها (یا تلفن های هوشمند) نمی توانند به چند نقطه دسترسی به طور همزمان متصل شوند. به همین دلیل، در صورتی که رایانه (یا تلفن هوشمند) از طریق LAN بی سیم به اینترنت متصل شده باشد، جستجو در اینترنت به طور موقت امکان پذیر نیست. رایانه را به مسیریاب LAN بی سیمی که معمولاً برای اتصال اینترنت استفاده می شود، دوباره متصل کنید. اگر رایانه به طور ناخواسته به دوربین متصل شود، اتصال دوربین را از رایانه قطع کنید. (نام ثبت شده "DIRECT-**EVERIO" است.) نظارت مستقیم در دوربین را متوقف کنید.
تصویر یا صدا قطع شده یا تاخیر دارد	<ul style="list-style-type: none"> چنانچه سرعت شبکه پایین است، ممکن است فیلم ها یا صدای دریافتی قطع شده یا تاخیری قابل توجه ایجاد شود. (برای مرورگر وب) ممکن است کارایی رایانه سبب شود تاخیر تا میزان قابل توجهی بروز کند. چنانچه فرمت پخش آنلاین روی "Full HD" تنظیم شده است، آن را به "SD" یا "Motion-JPEG" تغییر داده و دوباره سعی کنید. "مشخصات Wi-Fi" (صفحه 59) (برای مرورگر وب) در صورتی که تاخیر قابل توجه است، صفحه را مرتباً بارگذاری مجدد نمایید. (برای گوشی هوشمند) سعی کنید مکان و زمان را تغییر دهید تا یک محیط با قدرت سیگنال خوب پیدا کنید.
دستگاه بطور خودکار خاموش می شود.	<ul style="list-style-type: none"> برای جلوگیری از مواقعی که فراموش می کنید برق را قطع کنید، این دستگاه پس از 10 روز استفاده متوالی بطور خودکار خاموش می شود.
تنظیم فوکوس امکانپذیر نیست.	<ul style="list-style-type: none"> هنگام عدم نظارت از یک تلفن هوشمند (یا رایانه)، فوکوس دوربین ثابت است. حتی هنگام نظارت از یک تلفن هوشمند (یا رایانه)، در صورتی که دوربین برای بیش از 3 ساعت کار نکند، فوکوس آن ثابت می شود. (وقتی دوباره دوربین شروع بکار می کند، فوکوس فعال می شود.)
اتصال قطع می شود، یا یک پیام "UNABLE TO CONNECT" نمایش داده می شود	<ul style="list-style-type: none"> ارتباط را مجدداً در محیطی با قدرت سیگنال خوب امتحان کنید. اگر دستگاه ها در فاصله بسیار دور از یکدیگر قرار داده شوند، اشیائی مابین آنها باشد یا اجاق مایکروویو یا سایر دستگاه های بی سیم در دست استفاده باشند، ممکن است سرعت انتقال داده کاهش یابد یا ارتباط قطع شود. چنانچه باز هم ارتباط برقرار نشد، پایانه (گوشی هوشمند یا رایانه) را ری استارت کنید. اگر دوربین در فاصله بسیار زیاد از گوشی هوشمند (رایانه) واقع شده باشد، ممکن است بسته به محیط برقراری اتصال برای پایش مستقیم دشوار باشد. در چنین مواردی، با استفاده از نقطه دسترسی (مسیریاب شبکه محلی بی سیم) متصل شوید.

نقطه دسترسی (مسیریاب LAN بی سیم)

مشکل	عمل
نقطه دسترسی (مسیریاب LAN بی سیم) یافت نمی شود.	<ul style="list-style-type: none"> بررسی کنید که فاصله از نقطه دسترسی (مسیریاب LAN بی سیم) خیلی زیاد نباشد یا پوشش محافظ در بین آنها وجود نداشته باشد. اگر نقطه دسترسی (مسیریاب LAN بی سیم) مورد استفاده به حالت SSID پنهانی برود، ثبت نام را به صورت دستی انجام دهید یا قبل از ثبت نام به طور موقت حالت پنهانی را غیرفعال کنید. در محیطی که چندین نقطه دسترسی وجود دارد، ممکن است قادر نباشید از طریق جستجو نقطه دسترسی مورد نظر خود را پیدا کنید. در این صورت، نقطه دسترسی را به صورت دستی اضافه کنید.
اتصال به نقطه دسترسی (مسیریاب LAN بی سیم) امکانپذیر نیست.	<ul style="list-style-type: none"> بررسی کنید که رمز ورود درست باشد. برای اتصال دستی، بررسی کنید که SSID یا روش تأیید اعتبار درست باشد.
نمی دانید کدام نقطه دسترسی (مسیریاب LAN بی سیم) مورد استفاده قرار گرفته است.	<ul style="list-style-type: none"> چنانچه تنظیمات نقطه دسترسی (مسیریاب شبکه بی سیم محلی) از تانکون از مقادیر پیش فرض خود تغییر نکرده اند، موارد زیر را بررسی کنید. - بررسی کنید که آیا یک برجسب الصاقی مبنی بر تنظیمات اولیه بر بدنه نقطه دسترسی (مسیریاب شبکه بی سیم محلی) موجود است. - تنظیمات پیش فرض را در دفترچه راهنمای نقطه دسترسی (مسیریاب شبکه بی سیم محلی) بررسی کنید.
رمز ورود نقطه دسترسی (مسیریاب LAN بی سیم) را نمی دانید.	<ul style="list-style-type: none"> به دفترچه راهنمای نقطه دسترسی (مسیریاب LAN بی سیم) مورد استفاده رجوع کنید.
قادر به ارتباط از طریق تنظیمات محافظت شده Wi-Fi (WPS) نمی باشد.	<ul style="list-style-type: none"> روش های ارتباطی ساده به غیر از WPS پشتیبانی نمی گردند. جهت یافتن یک نقطه دسترسی و اتصال به آن یک جستجو انجام دهید. دوربین را خاموش و مجدداً امتحان کنید.

مشکل	عمل
عدم اتصال به دوربین. (URL ضروری است)	<ul style="list-style-type: none"> بررسی کنید که آیا اتصال Wi-Fi با موفقیت برقرار شده است. بررسی و اطمینان حاصل کنید که دوربین و پایانه (گوشی هوشمند یا رایانه) به یک نقطه دسترسی واحد وصل شده اند. پس از خاموش و روشن کردن دوربین و پایانه (گوشی هوشمند یا رایانه) مجدداً امتحان کنید.
URL را برای دسترسی از یک مرورگر وب نمی دانید.	<ul style="list-style-type: none"> بعد از شروع نظارت خارج از ساختمان، روی "اطلاعات شبکه دوربین" نشان داده شده در صفحه دوربین ضربه بزنید. آدرس نشان داده شده در "URL(LAN)" را در مرورگر وب جهت دسترسی به آن وارد کنید.
هیچ صدا و تصویری هنگام دسترسی از یک مرورگر وب وجود ندارد.	<ul style="list-style-type: none"> در صورت نصب پخش کننده های فیلم شخص ثالث، تصاویر و اصوات ممکن است به درستی پخش نشوند. در صورتی که فرمت جریان هنگام انتقال به مرورگر وب روی "Motion-JPEG" تنظیم شده باشد، هیچ صدایی از مرورگر شنیده نمی شود. در صورتی که فیلم در حال ضبط باشد، صدایی از مرورگر شنیده نمی شود.
دسترسی به URL وارد شده امکانپذیر نیست. (یافت نمی شود)	<ul style="list-style-type: none"> بررسی کنید دوربین به نحوه صحیح به یک نقطه دسترسی (مسیریاب LAN بی سیم) متصل شده باشد. (در صفحه دوربین نشان داده می شود). بررسی کنید رایانه به نحوه صحیح به یک نقطه دسترسی (مسیریاب LAN بی سیم) متصل شده باشد. در صورت اتصال رایانه به اینترنت، اتصال باید انجام شود. بررسی کنید که URL درست باشد.
دسترسی به URL وارد شده امکانپذیر نیست. (رمز ورود لازم است)	<ul style="list-style-type: none"> نام کاربری و رمز ورود را وارد کنید. نام کاربری "everio" (ثابت) و رمز ورود پیش فرض "0000" (قابل تغییر) است.
هنگام استفاده از نظارت خارج از ساختمان، عملکردها از این دستگاه انجام نمی شوند.	<ul style="list-style-type: none"> هنگام استفاده از نظارت خارج از ساختمان، نمی توان عملکردها را از این دستگاه اجرا کرد. از برنامه iPhone / Android یا مرورگر وب اجرا کنید.
وقتی برنامه iPhone / Android یا مرورگر وب بسته می شود، ضبط متوقف می شود.	<ul style="list-style-type: none"> وقتی برنامه iPhone / Android یا مرورگر وب در طول ضبط بسته می شود، اتصال دوربین قطع می شود و ضبط متوقف می شود.
تصویر یا صدا قطع شده یا تاخیر دارد	<ul style="list-style-type: none"> چنانچه سرعت شبکه پایین است، ممکن است فیلم ها یا صدای دریافتی قطع شده یا تاخیری قابل توجه ایجاد شود. (برای مرورگر وب) ممکن است کارایی رایانه سبب شود تاخیر تا میزان قابل توجهی بروز کند. چنانچه فرمت پخش آنلاین روی "Full HD" تنظیم شده است، آن را به "SD" یا "Motion-JPEG" تغییر داده و دوباره سعی کنید. "مشخصات Wi-Fi" (صفحه 59) (برای مرورگر وب) در صورتی که تاخیر قابل توجه است، صفحه را مرتباً بارگذاری مجدد نمایید. (برای گوشی هوشمند) سعی کنید مکان و زمان را تغییر دهید تا یک محیط با قدرت سیگنال خوب پیدا کنید.
دستگاه بطور خودکار خاموش می شود.	<ul style="list-style-type: none"> برای جلوگیری از مواقعی که فراموش می کنید برق را قطع کنید، این دستگاه پس از 10 روز استفاده متوالی بطور خودکار خاموش می شود.
تنظیم فوکوس امکانپذیر نیست.	<ul style="list-style-type: none"> هنگام عدم نظارت از یک تلفن هوشمند (یا رایانه)، فوکوس دوربین ثابت است. حتی هنگام نظارت از یک تلفن هوشمند (یا رایانه)، در صورتی که دوربین برای بیش از 3 ساعت کار نکند، فوکوس آن ثابت می شود. (وقتی دوباره دوربین شروع بکار می کند، فوکوس فعال می شود).
اتصال قطع می شود، یا یک پیام "UNABLE TO CONNECT" نمایش داده می شود	<ul style="list-style-type: none"> ارتباط را مجدداً در محیطی با قدرت سیگنال خوب امتحان کنید. اگر دستگاه ها در فاصله بسیار دور از یکدیگر قرار داده شوند، اشیائی مابین آنها باشد یا اجاق مایکروویو یا سایر دستگاه های بی سیم در دست استفاده باشند، ممکن است سرعت انتقال داده کاهش یابد یا ارتباط قطع شود. چنانچه باز هم ارتباط برقرار نشد، پایانه (گوشی هوشمند یا رایانه) را ری استارت کنید.
صفحه نمایش تازه سازی نمی شود یا سفید/خالی باقی می ماند	<ul style="list-style-type: none"> بررسی کنید آیا دوربین و نقطه دسترسی به درستی به یکدیگر وصل شده اند. اگر دوربین در میانه راه از نقطه دسترسی جدا شود، امکان مشاهده تصاویر بر روی پایانه (گوشی هوشمند یا رایانه) وجود نخواهد داشت.

نظارت خارج از ساختمان (اتصال از اینترنت)

مشکل	عمل
URL را برای دسترسی از یک مرورگر وب نمی دانید.	<ul style="list-style-type: none"> بعد از شروع نظارت خارج از ساختمان، روی "اطلاعات شبکه دوربین" نشان داده شده در صفحه دوربین ضربه بزنید. آدرس نشان داده شده در "URL(WAN)" را در مرورگر وب جهت دسترسی به آن وارد کنید.
URL (WAN) در اطلاعات شبکه نشان داده نمی شود.	<ul style="list-style-type: none"> در صورت عدم تنظیم DNS روی دوربین، URL (WAN) نشان داده نمی شود. برای تنظیم DNS پویا، مراحل زیر را انجام دهید. <ol style="list-style-type: none"> یک حساب را با سرویس DNS پویای JVC با استفاده از رایانه خود دریافت کنید. (URL?) به JVC DNS وارد شوید و سرویس DNS پویا را دریافت کنید. (چگونه؟) نام کاربری و رمز ورود DNS پویای دریافتی را در دوربین تنظیم کنید. *فقط سرویس DNS پویای JVC را می توانید در این دوربین تنظیم کنید.
دسترسی به URL وارد شده امکانپذیر نیست. (یافت نمی شود)	<ul style="list-style-type: none"> از این عملکرد نمی توانید در یک محیط با دو یا چند مسیریاب استفاده کنید. بررسی کنید که نام کاربری و رمز ورود DNS پویا صحیح باشند. مسیریاب مورد استفاده با UPnP سازگار نیست، یا UPnP خاموش است. دفترچه راهنمای مسیریاب مورد استفاده را بررسی کنید و UPnP را روشن کنید. "UPnP" دوربین روی "خاموش" تنظیم می شود. (به طور پیش فرض، روی "روشن" تنظیم می شود.) "UPnP" را روی "روشن" تنظیم کنید. بسته به شرایط سرویس ارائه دهنده شما، ممکن است دریافت یک آدرس IP جهانی امکانپذیر نباشد. "تایید آدرس آی.پی جهانی" (صفحه 20) بررسی کنید آیا پایانه ای که از پورت 80 استفاده می کند، نظیر سرورهای وب، در شبکه تنظیم شده اند. در صورت موجود بودن، شماره پورت پایانه را تغییر دهید. وقتی پایانه خاصی به نحوی تنظیم شده باشد که از پورت 80 استفاده نماید، تنظیمات آن را به نحوی تغییر دهید که پورت 80 توسط دوربین قابل استفاده گردد. پس از خاموش و روشن کردن دوربین و پایانه (گوشی هوشمند یا رایانه) مجدداً امتحان کنید.
تصویر یا صدا قطع شده یا تاخیر دارد	<ul style="list-style-type: none"> چنانچه سرعت شبکه پایین است، ممکن است فیلم ها یا صدای دریافتی قطع شده یا تاخیری قابل توجه ایجاد شود. (برای مرورگر وب) ممکن است کارایی رایانه سبب شود تاخیر تا میزان قابل توجهی بروز کند. چنانچه فرمت پخش آنلاین روی "Full HD" تنظیم شده است، آن را به "SD" یا "Motion-JPEG" تغییر داده و دوباره سعی کنید. "مشخصات Wi-Fi" (صفحه 59) (برای مرورگر وب) در صورتی که تاخیر قابل توجه است، صفحه را مرتباً بارگذاری مجدد نمایید. (برای گوشی هوشمند) سعی کنید مکان و زمان را تغییر دهید تا یک محیط با قدرت سیگنال خوب پیدا کنید.
دستگاه بطور خودکار خاموش می شود.	<ul style="list-style-type: none"> برای جلوگیری از مواقعی که فراموش می کنید برق را قطع کنید، این دستگاه پس از 10 روز استفاده متوالی بطور خودکار خاموش می شود.
تنظیم فوکوس امکانپذیر نیست.	<ul style="list-style-type: none"> هنگام عدم نظارت از یک تلفن هوشمند (یا رایانه)، فوکوس دوربین ثابت است. حتی هنگام نظارت از یک تلفن هوشمند (یا رایانه)، در صورتی که دوربین برای بیش از 3 ساعت کار نکند، فوکوس آن ثابت می شود. (وقتی دوباره دوربین شروع بکار می کند، فوکوس فعال می شود.)
اتصال قطع می شود، یا یک پیام "UNABLE TO CONNECT" نمایش داده می شود	<ul style="list-style-type: none"> ارتباط را مجدداً در محیطی با قدرت سیگنال خوب امتحان کنید. اگر دستگاه ها در فاصله بسیار دور از یکدیگر قرار داده شوند، اشیائی مابین آنها باشد یا اجاق مایکروویو یا سایر دستگاه های بی سیم در دست استفاده باشند، ممکن است سرعت انتقال داده کاهش یابد یا ارتباط قطع شود. چنانچه باز هم ارتباط برقرار نشد، پایانه (گوشی هوشمند یا رایانه) را ری استارت کنید.
صفحه نمایش تازه سازی نمی شود یا سفید/خالی باقی می ماند	<ul style="list-style-type: none"> بررسی کنید آیا دوربین و نقطه دسترسی به درستی به یکدیگر وصل شده اند. اگر دوربین در میانه راه از نقطه دسترسی جدا شود، امکان مشاهده تصاویر بر روی پایانه (گوشی هوشمند یا رایانه) وجود نخواهد داشت.
[XUPnP] نمایش می یابد.	<ul style="list-style-type: none"> این آیکون وقتی ظاهر می شود که UPnP ناموفق بوده باشد. بررسی کنید آیا مسیریاب شبکه بی سیم محلی مورد استفاده با UPnP سازگار است. (به دفترچه راهنمای مسیریاب شبکه بی سیم محلی مورد استفاده مراجعه نمایید یا با تولید کننده مسیریاب صحبت کنید.) وقتی مسیریاب شبکه بی سیم محلی مورد استفاده با UPnP سازگار است، عملکرد UPnP را فعال نمایید. اگر حتی پس از آنکه عملکرد UPnP فعال شد، آیکون ظاهر نگردید، مسیریاب شبکه بی سیم محلی مورد استفاده و همچنین دوربین را خاموش و مجدداً روشن نموده و دوباره امتحان کنید.
قادر به برقراری اتصال نیست، هرچند [XUPnP] نمایش داده می شود.	<ul style="list-style-type: none"> وقتی "UPnP" بر روی "خاموش" تنظیم شود، [XUPnP] ظاهر نخواهد شد. "UPnP" را روی "روشن" تنظیم کنید. وقتی پورت 80 توسط سایر دستگاه ها از طریق UPnP مورد استفاده قرار می گیرد، امکان برقراری ارتباط میسر نخواهد بود. دوربین را مجدداً وصل کنید.

ایمیل (نام اعلان، نامه ویدیویی)

مشکل	عمل
ارسال ایمیل امکانپذیر نیست.	<ul style="list-style-type: none"> بررسی کنید که تنظیمات سرور ایمیل صحیح باشد. بررسی کنید که تنظیمات آدرس ایمیل فرستنده صحیح باشند. بررسی کنید که نام کاربری و رمز ورود صحیح باشند. در صورت استفاده از سرویس ایمیلی که از طرف ارائه دهنده شما نباشد، ممکن است لازم باشد تنظیمات SMTP را تغییر دهید. برخی خدمات ایمیل رایگان از طرف مرورگرهای وب یا نرم افزارهای ایمیل (SMTP) ممکن است دارای تنظیمات SMTP پیش فرضی باشند که اجازه ارسال ایمیل را نمی دهند. تنظیمات SMTP را تغییر دهید تا قبل از استفاده امکان ارسال ایمیل فراهم گردد.
ایمیل های ارسالی دریافت نشدند.	<ul style="list-style-type: none"> بررسی کنید آیا اعلانهای نشانگر خطاها به آدرس ایمیل فرستنده ارسال شده است یا خیر. (از یک رایانه یک دستگاه مشابه استفاده کنید زیرا بررسی از دوربین امکان پذیر نیست.) - در صورتی که هیچ اعلانی دریافت نشده است، به "عدم امکان ارسال ایمیل ها." رجوع کنید و طبق آن تنظیمات را انجام دهید. - در صورتی که اعلانها دریافت می شوند: محتوای اعلان را بررسی کنید. *توجه: در صورتی که اعلانهای خطا دریافت می کنید، با تنظیمات مشابه اقدام به ارسال ایمیل نکنید. بسته به ارائه دهنده، ممکن است به عنوان فرستنده هرزمانه (نامه ناخواسته) علامتگذاری شده باشید.
پیوست تصاویر به ایمیلها امکانپذیر نیست.	<ul style="list-style-type: none"> بسته به ارائه دهنده، برخی از فایل های پیوست شده ممکن است حذف شوند. از سرویسهای ایمیل رایگان دیگری استفاده کنید.
دستگاه بطور خودکار خاموش می شود.	<ul style="list-style-type: none"> برای جلوگیری از مواقعی که فراموش می کنید برق را قطع کنید، این دستگاه پس از 10 روز استفاده متوالی بطور خودکار خاموش می شود.
تنظیم فوکوس امکانپذیر نیست.	<p>(برای تنظیم شناسایی/نامه)</p> <ul style="list-style-type: none"> در حالی که آماده دریافت نامه های اعلان هستید، فوکوس ثابت است. ابتدا تنظیمات دوربین را انجام دهید سپس نامه های اعلان را فعال کنید. در صورتی که نامه های اعلان قبل از انجام تنظیمات دوربین شروع شوند، ممکن است فوکوس به درستی تنظیم نشود. در این صورت، نامه های اعلان را بطور موقت غیرفعال کنید، سپس آن را دوباره فعال کنید.

انتقال فیلم/تصویر ثابت

مشکل	عمل
قادر به انتقال فیلم ها و تصاویر ثابت به گوشی هوشمند (یا رایانه) نیست.	<ul style="list-style-type: none"> مقدار حجم خالی باقیمانده در رسانه مقصد (گوشی هوشمند یا رایانه) را بررسی کنید.

مشخصات Wi-Fi

مشخصات Wi-Fi

جزئیات	آیتم
	مسیریاب شبکه بی سیم محلی استاندارد
	IEEE802.11b/g/n (باند 2.4 گیگاهرتز)

نظارت مستقیم / نظارت بیرونی

هنگام استفاده از Everio sync

جزئیات	آیتم
<ul style="list-style-type: none"> پایانه های تحت پشتیبانی آندروید: آندروید 2.1 یا جدیدتر iPhone/iPad/iPod touch: سیستم عامل 4.3.5 یا جدیدتر هیچ ضمانتی وجود ندارد که این عملیات در همه پایانه ها اجرا شوند. "Everio Sync" مخصوص iPhone/iPad را نمی توان وقتی که iPhone/iPad به شبکه تلفن همراه متصل هستند، استفاده کرد. جهت استفاده از این قابلیت، از طریق یک Wi-Fi به دوربین یا نقطه دسترسی وصل شوید. یک محیط شبکه با حداقل سرعت خطی 5.3 مگابایت بر ثانیه برای هر دو دوربین ارسال کننده داده ها و پایانه گوشی هوشمند دریافت کننده داده ها توصیه می گردد. چنانچه سرعت شبکه بیش از حد پایین باشد، ممکن است تصویر پرش داشته باشد یا صدا قطع شده یا با وقفه پخش شود. 	
صفحه نمایش نمایشگر	<p>فیلم: 360x640 JPEG حداکثر 12.5 فریم بر ثانیه</p> <p>صدا: PCM خطی 8 کیلوهرتز 16 بیت 1 کانال</p>
انتقال فیلم	<p>فیلم: نمایه مرجع H.264 سازگار با MP4 25p 640x360</p> <p>صدا: AAC 48 کیلوهرتز 16 بیت 2 کانال</p>
انتقال تصویر ثابت	فرمت JPEG

حین استفاده از مرورگر وب

جزئیات	آیتم
	محیط عملیاتی
	Windows 7:

<p>9 Internet Explorer یا نسخه جدیدتر و Windows Media Player 12 یا نسخه جدیدتر نصب باشند</p> <ul style="list-style-type: none"> • جهت نمایش Full HD، لطفاً از یک رایانه با قابلیت های زیر استفاده نمایید. - CPU: از نوع Core 2 Duo، 2 گیگاهرتز یا بالاتر - حافظه: 2 گیگابایت یا بالاتر • یک محیط شبکه با سرعت خطی زیر برای هر دو دستگاه دوربین ارسال کننده داده ها و رایانه دریافت کننده داده ها توصیه می گردد. - MotionJPEG: حدود 1.7 مگابایت بر ثانیه یا بالاتر - Full HD: حدود 10 مگابایت بر ثانیه یا بالاتر - SD: حدود 3 مگابایت بر ثانیه یا بالاتر چنانچه سرعت شبکه بیش از حد پایین باشد، ممکن است تصویر پرش داشته باشد یا صدا قطع شده یا با وقفه پخش شود. 	
<ul style="list-style-type: none"> • MotionJPEG فیلم: 360x640 JPEG حداکثر 5 فریم بر ثانیه صدا: nil • Full HD فیلم: پروفایل بالا H.264 سازگار با MPEG-2 TS، 50i 1920x1080 صدا: AAC 48 کیلوهرتز 16 بیت 2 کانال • SD فیلم: پروفایل اصلی H.264 سازگار با MPEG-2 TS، 50i 720x576 صدا: AAC 48 کیلوهرتز 16 بیت 2 کانال 	صفحه نمایش نمایشگر
	انتقال فیلم
	انتقال تصویر ثابت

ایمیل فیلمی

جزئیات	آیتم
25p 640x360، MP4 سازگار با H.264	فیلم
AAC 48 کیلوهرتز 16 بیت 2 کانال	صدا
حداکثر 15 ثانیه	زمان

ایمیل گیرنده

جزئیات	آیتم
360x640 JPEG	انتقال تصویر ثابت

در صورت کمبود یا نقص هر یک از موارد، موضوع را با فروشنده JVC یا نزدیکترین مرکز خدمات JVC در میان بگذارید.

شرح	تصویر
<p>آداپتور برق متناوب AP-V30M</p> <ul style="list-style-type: none"> برای شارژ بسته باتری به این دستگاه متصل می شود. همچنین از آن می توان هنگام ضبط یا پخش فیلم درون منزل استفاده کرده. 	
<p>سیم برق</p>	
<p>بسته باتری BN-VG114AC/BN-VG114E</p> <ul style="list-style-type: none"> برای تامین برق به دستگاه متصل می شود. 	
<p>دستگاه کنترل از راه دور RM-V760U</p> <ul style="list-style-type: none"> عملکردهای خاصی را از راه دور اداره می کند. 	
<p>کابل HDMI Mini</p> <ul style="list-style-type: none"> این دوربین را برای پخش تصاویر ضبط شده از تلویزیون با کیفیتی بهتر، به تلویزیون متصل می کند. 	
<p>کابل صوتی تصویری AV (انحصاری)</p> <ul style="list-style-type: none"> این دستگاه را برای پخش تصاویر ضبط شده از تلویزیون، به تلویزیون متصل می کند. 	
<p>کابل USB (نوع A - نوع کوچک B)</p> <ul style="list-style-type: none"> این دستگاه را به یک رایانه متصل می کند. 	
<p>قلم دیجیتالی</p> <ul style="list-style-type: none"> از این برای عملیات روی صفحه لمسی استفاده کنید. 	
<p>راهنمای کاربر ساده</p> <ul style="list-style-type: none"> به دقت خوانده و در یک محل امن نگهداری کنید که در مواقع لزوم به آسانی قابل دسترسی باشد. 	

- کارت های SD بصورت جداگانه به فروش می رسند.
"انواع کارتهای SD قابل استفاده" (صفحه 65)
 - هنگام استفاده از آداپتور برق متناوب در دیگر کشورها، لطفاً یک دوشاخه تبدیل موجود در بازار را در کشور یا منطقه مورد بازدید خود تهیه کنید.
"شارژ کردن بسته باتری در سایر کشورها" (صفحه 72)
-

شارژ کردن بسته باتری

بسته باتری را بلافاصله پس از خرید و هنگامی که شارژ باتری در حال اتمام است، شارژ کنید. بسته باتری در زمان خرید شارژ نشده است.

1 بسته باتری را وصل کنید.

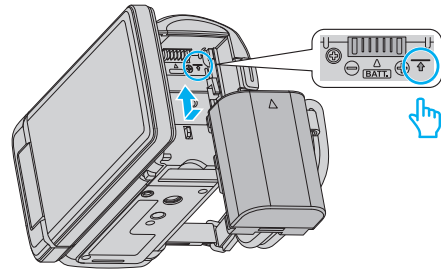

• قسمت بالای باتری را با علامت موجود بر روی دستگاه تراز کنید و آن را بلغزاند تا زمانی که باتری با صدای کلیک در جای خود قرار بگیرد.

2 آداپتور برق متناوب را به رابط DC وصل کنید.

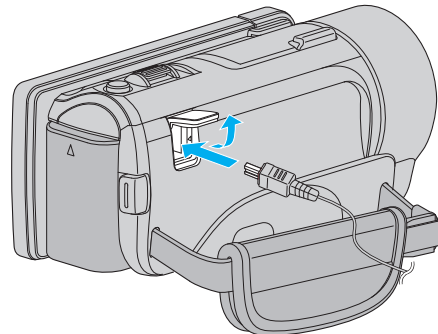

3 برق را وصل کنید.

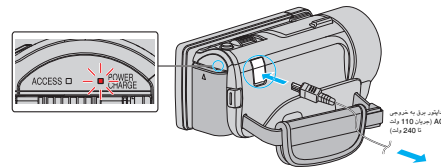

• لامپ شارژ در هنگام شارژ چشمک می زند. پس از اتمام شارژ، این لامپ خاموش می شود.

احتیاط :

حتماً از بسته باتری JVC استفاده کنید.

• اگر از دیگر بسته های باتری بجز بسته باتری JVC استفاده کنید، ایمنی و عملکرد را نمی توان تضمین نمود.

• مدت زمان شارژ: مدت زمان شارژ: تقریباً 2 ساعت و 30 دقیقه (با استفاده از بسته باتری ارائه شده)

مدت زمان شارژ هنگامی است که دستگاه در حرارت 25 درجه سانتی گراد مورد استفاده قرار می گیرد. اگر شارژ بسته باتری در محیط بیرون از اتاق با درجه حرارت 10 تا 35 درجه سانتی گراد انجام شود، ممکن است شارژ مدت زمان بیشتری طول بکشد یا شروع نشود. مدت زمان قابل ضبط و پخش نیز ممکن است در برخی از شرایط استفاده مانند درجه حرارت پایین، کم شود.

مطمئن شوید از آداپتور AC ارائه شده همراه دستگاه استفاده می کنید.

• اگر از هر آداپتور AC به غیر از آداپتور AC ارائه شده همراه دستگاه استفاده کنید، ممکن است در عملکرد دستگاه مشکلی پیش آید.

باتری با قابلیت شارژ مجدد :

• در صورت استفاده از باتری در دمای محیط پایین (10 درجه سانتی گراد یا کمتر)، ممکن است زمان کار کاهش یافته یا باتری به درستی کار نکند. در صورت استفاده از دستگاه در محیط سرد و در هوای زمستانی، باتری را قبل از نصب مثلاً با قرار دادن در جیب گرم کنید. (از تماس مستقیم با بسته گرم بپرهیزید.)

• باتری را در معرض گرمای بیش از حد مانند نور مستقیم خورشید یا آتش قرار ندهید.

• پس از بیرون آوردن باتری آن را در مکانی خشک با دمای 15 تا 25 درجه سانتی گراد نگهداری کنید.

• اگر قصد ندارید از بسته باتری به مدت طولانی استفاده کنید، سطح باتری را روی 30% (باتری) نگه دارید. در ضمن، هر 6 ماه یکبار بسته باتری را کاملاً پر و کاملاً خالی کرده و آن را در سطح 30% (باتری) نگهداری کنید.

نکته :

• برای ضبط طولانی مدت در محل های سربسته، می توانید دستگاه را به آداپتور برق متناوب وصل کنید.

(شارژ باتری زمانی شروع می شود که صفحه نمایش LCD بسته شود.)

جدا کردن بسته باتری

برای جدا کردن بسته باتری، مراحل فوق را به ترتیب معکوس انجام دهید.

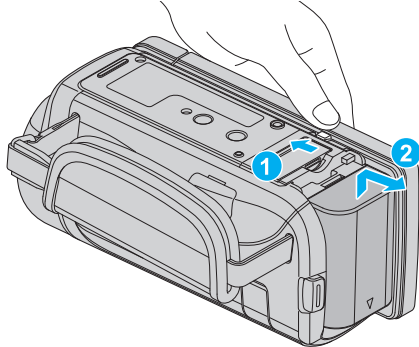

اهرم رهاسازی باتری را بلغزاند تا دوربین از دستگاه جدا شود.

حداکثر زمان شارژ باتری (در صورت استفاده از آداپتور برق متناوب)

مدت زمان شارژ	بسته باتری
2 ساعت و 30 دقیقه	/BN-VG114E BN-VG114AC (ارائه شده)
3 ساعت و 30 دقیقه	BN-VG121E/ BN-VG121AC
6 ساعت و 10 دقیقه	BN-VG138E

• هنگامی که عمر باتری به اتمام برسد، حتی اگر بسته باتری کاملاً شارژ شده باشد، زمان ضبط کوتاهتر می شود.

(بسته باتری را با یک بسته باتری جدید تعویض کنید.)

* مدت زمان شارژ هنگامی است که دستگاه در حرارت 25 درجه سانتی گراد مورد استفاده قرار می گیرد. اگر شارژ بسته باتری در محیط بیرون از اتاق با درجه حرارت 10 تا 35 درجه سانتی گراد انجام شود، ممکن است شارژ مدت زمان بیشتری طول بکشد یا شروع نشود. مدت زمان قابل ضبط و پخش نیز ممکن است در برخی از شرایط استفاده مانند درجه حرارت پایین، کم شود.

”مدت زمان تقریبی ضبط (با استفاده از باتری)” (صفحه 117)

قرار دادن کارت SD درون دستگاه

به صورت پیش فرض، فایل ها بر روی حافظه داخلی ضبط می گردند. برای ضبط روی کارت SD، لازم است که تنظیمات رسانه ای را انجام دهید. "رسانه ضبط برای ویدیو" (صفحه 203) "رسانه ضبط برای تصویر" (صفحه 203) قبل از ضبط، کارت SD خریداری شده را درون دستگاه قرار دهید. "انواع کارتهای SD قابل استفاده" (صفحه 65) "مدت زمان تقریبی ضبط فیلم" (صفحه 117)

1 صفحه نمایش LCD را ببندید.

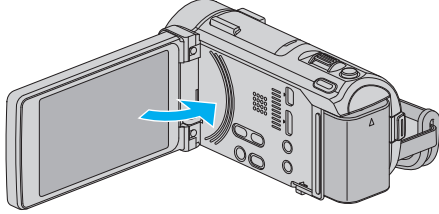

2 درپوش را باز کنید.

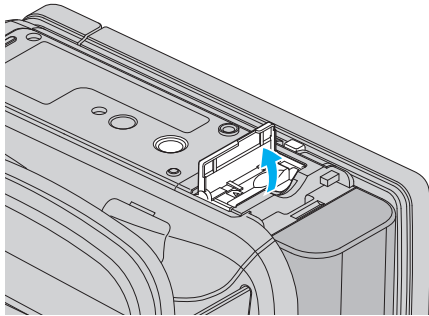

3 کارت SD را درون دستگاه قرار دهید.

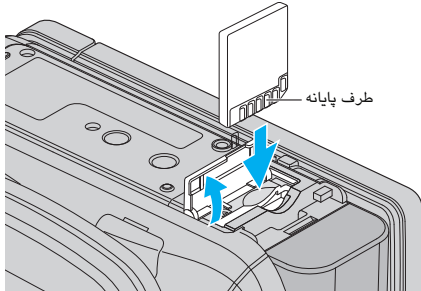

هشدار

- دقت کنید که کارت SD را در جهت اشتباه وارد نکنید. این کار می تواند به دستگاه و کارت SD آسیب برساند.
- قبل از قرار دادن کارت SD یا بیرون آوردن آن، دستگاه را خاموش کنید.
- هنگام وارد کردن کارت SD، محل اتصال فلزی را لمس نکنید.
- کار کردن این دستگاه با همه انواع کارت های SD تضمین نمی شود. ممکن است برخی انواع کارت های SD به سبب تغییرات مشخصات و دلایل دیگر کار نکنند.

نکته :

- هنگامی که "ضبط بی وقفه" روی "روشن" تنظیم شده باشد، با تمام شدن مدت زمان باقیمانده ضبط در حافظه داخلی، بدون توقف می توانید به ضبط روی کارت SD ادامه دهید. "ضبط بی وقفه" (صفحه 183)
- می توانید هم فیلم و هم عکس روی کارت SD ذخیره کنید. پیشنهاد می شود که قبل از استفاده از کارت SD عملکرد ویدیویی آن را تأیید کنید.
- برای ضبط روی کارت SD، لازم است که تنظیمات رسانه ای را انجام دهید.
- برای استفاده از کارتهای SD که در دستگاههای دیگر استفاده شده اند، لازم است که کارت SD را با استفاده از "فرمت کارت حافظه SD" از تنظیمات رسانه فرمت (راه اندازی) کنید. "فرمت کارت حافظه SD" (صفحه 211)

تنظیم دستگیره



- 1 پد را به عقب بکشید
- 2 طول بند را تنظیم کنید
- 3 پد را وصل کنید

احتیاط :

- دقت کنید که بند دسته نگهدارنده به درستی بسته شود. اگر بند گشاد باشد، ممکن است دستگاه بیفتد و بشکند یا آسیب ببیند.

- هنگامی که با فرمت پیشرونده (50p) ضبط می کنید، کارت کلاس 6 یا بالاتر لازم است.
- حداقل نرخ انتقال 4 مگابایت و 6 مگابایت بر ثانیه برای خواندن و نوشتن داده ها به ترتیب در مورد کارت های کلاس 4 و کلاس 6 تضمین شده است.
- همچنین می توانید از یک کارت SDXC/SDHC سازگار با کلاس 10 استفاده کنید.
- می توانید هم فیلم و هم عکس روی کارت SD ذخیره کنید. پیشنهاد می شود که قبل از استفاده از کارت SD عملکرد ویدیویی آن را تأیید کنید.
- برای محافظت از داده ها، پایانه های کارت SD را لمس نکنید.
- از کارت های UHS-I SDXC/SDHC می توان مانند کارت های SDXC/SDHC استاندارد استفاده کرد.
- کلاس سرعتی UHS پشتیبانی نمی شود.

وقتی رایانه نمی تواند کارت SDXC را تشخیص دهد

تایید کنید و سیستم عامل رایانه خود را ارتقا دهید.

ارتقا به SP2 یا بالاتر ضروری است.	Windows XP / Windows XP SP1
دانلود نرم افزار ارتقا ضروری است. (KB955704) http://www.microsoft.com/downloads/details.aspx?FamilyID=1cbe3906-ddd1-4ca2-b727-c2dff5e30f61&displaylang=en	Windows XP SP2 / Windows XP SP3
ارتقا به SP1 یا بالاتر ضروری است.	Windows Vista
دانلود نرم افزار ارتقا ضروری است. (KB975823) • نسخه 32 بیتی http://www.microsoft.com/downloads/en/details.aspx?FamilyID=2d1abe01-0942-4f8a-abb2-2ad529de00a1 • نسخه 64 بیتی http://www.microsoft.com/downloads/en/details.aspx?FamilyID=7d54c53f-017c-4ea5-ae08-34c3452ba315	Windows Vista SP1 / Windows Vista SP2
دانلود نرم افزار ارتقا ضروری است. (KB976422) • نسخه 32 بیتی http://www.microsoft.com/downloads/en/details.aspx?FamilyID=3ee91fc2-a9bc-4ee1-aca3-2a9aff5915ea • نسخه 64 بیتی http://www.microsoft.com/downloads/en/details.aspx?FamilyID=73f766dd-7127-4445-b860-47084587155f	Windows 7
سازگار نیست.	Mac OS X 10.4 Tiger / Mac OS X 10.5 Leopard
بروزرسانی به 10.6.5 یا بالاتر ضروری است.	Mac OS X 10.6 Snow Leopard

برداشتن کارت

یکبار کارت SD را به داخل فشار دهید و سپس مستقیم بیرون بکشید.

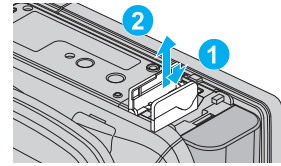

انواع کارت های SD قابل استفاده

کارت های SD زیر را می توانید با این دوربین استفاده کنید. کار کردن با کارت های SD زیر مورد تأیید است.

- Panasonic
- TOSHIBA
- SanDisk

کارت SD



- این دوربین از کارت های SD با حافظه 256 مگابایت تا 2 گیگابایت پشتیبانی می کند.
- از کارت SD سازگار کلاس 4 یا بالاتر (2 گیگابایت) برای ضبط فیلم استفاده کنید.

کارت SDHC



- از کارت SDHC سازگار کلاس 4 یا بالاتر (4 گیگابایت تا 32 گیگابایت) برای ضبط فیلم استفاده کنید.

کارت SDXC



- از کارت SDXC سازگار کلاس 4 یا بالاتر (حداکثر 64 گیگابایت) برای ضبط فیلم استفاده کنید.

نکته :

- استفاده از کارت های SD (شامل کارت های SDXC/SDHC) بجز موارد مشخص شده در بالا ممکن است سبب بروز مشکل در ضبط یا از بین رفتن داده ها شود.
- ضمانت نمی شود که این دستگاه با همه کارت های SD کار کند. ممکن است برخی انواع کارت های SD به سبب تغییرات مشخصات و دلایل دیگر کار نکنند.
- برای ضبط فیلم ها در حالی که "کیفیت ویدئو" روی "UXP" تنظیم شده است، توصیه می شود از یک کارت SDXC/SDHC سازگار با کلاس 6 یا بالاتر استفاده کنید.

استفاده از صفحه لمسی

دکمه‌ها عملکرد ایکن، تصویرگر، و آیتم‌های منو با توجه به حالت مورد استفاده روی صفحه لمسی نمایش داده می‌شود.

- دو روش برای کار با صفحه لمسی وجود دارد "ضربه" و "کشیدن". موارد زیر چند نمونه هستند.



نکته :

- صفحه نمایش این دستگاه به فشار حساس است. هنگامی که صفحه لمسی به طور یکنواخت و روان جواب نمی‌دهد، با نوک انگشت خود یا قلم نوک سوزنی اندکی بیشتر آن را فشار دهید.
- به طور صحیح به دکمه‌ها (آیکون‌ها) روی صفحه لمسی ضربه بزنید. اگر در محل درست روی دکمه‌ها ضربه نزنید ممکن است به طور درست عمل نکنند.
- بیش از حد فشار ندهید یا انگشت خود را روی آن نمالید.
- از وسایلی که نوک آنها تیز است برای کار با صفحه لمسی خودداری کنید.
- فشار دادن دو یا چند مکان به طور هم‌زمان ممکن است باعث نادرست عمل کردن دستگاه شود.
- اگر محل واکنش صفحه با محل لمس آن مطابقت ندارد "تنظیم صفحه لمسی" را اجرا کنید. (با ضربه آرامی با کمک یک قلم نوک سوزنی تنظیم را انجام دهید. با شی نوک تیز و یا محکم بر روی آن فشار ندهید.)
- "تنظیم صفحه لمسی" (صفحه 207)
- توصیه می‌شود از قلم نوک سوزنی برای جلوه دست خط استفاده کنید.

اسامی دکمه‌ها و عملکردهای روی صفحه نمایش LCD

صفحات زیر در حالت‌های فیلم و تصویر ثابت نمایش داده شده و بعنوان صفحات لمسی عمل می‌کنند.

صفحه ضبط (فیلم/تصویر ثابت)

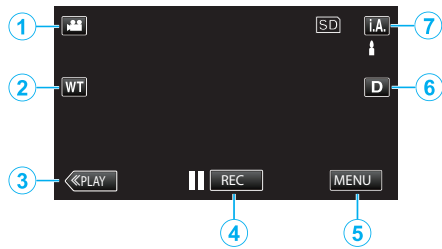

1 دکمه حالت فیلم/تصویر ثابت

- بین حالت‌های فیلم و تصویر ثابت جابجا می‌شود.

2 دکمه زوم

"زوم کردن" (صفحه 78)

3 دکمه حالت پخش

- به حالت پخش جابجا می‌شود.

4 دکمه شروع/توقف ضبط

- دکمه **REC**: دکمه آغاز ضبط فیلم
- دکمه **REC**: دکمه توقف ضبط فیلم
- دکمه **REC**: دکمه ضبط تصویر ثابت

5 دکمه منو

"اجرای منو" (صفحه 172)

6 دکمه نمایش

با هر ضربه روی دکمه، نمایشگر را بین حالت‌های کامل (**Df**) و ساده (**D**) تغییر می‌دهد.

- نمایشگر ساده: برخی از نمایشگرها پس از حدود 3 ثانیه محو می‌شوند.
- نمایشگر کامل: همه چیز را نشان می‌دهد. دکمه نمایشگر از **D** تا **Df** تغییر می‌کند.
- هنگام خاموش بودن دستگاه، نمایشگر ساده (**D**) تنظیم می‌شود.

7 دکمه حالت ضبط

حالت ضبط را بین **i.A.** خودکار هوشمند و **M** دستی جابجا می‌کند.

صفحه فهرست موضوعی

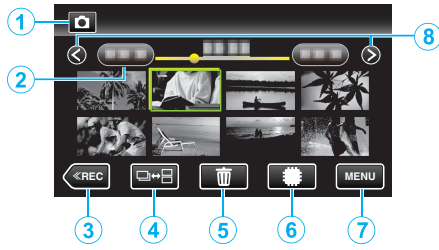

- 1 دکمه حالت فیلم/تصویر ثابت
 - بین حالت های فیلم و تصویر ثابت جابجا می شود.
- 2 دکمه تاریخ
 - "دکمه های عملیاتی برای پخش فیلم" (صفحه 118)
 - "دکمه های عملیاتی برای پخش تصاویر ثابت" (صفحه 122)
- 3 دکمه حالت پخش
 - به حالت پخش جابجا می شود.
- 4 دکمه حالت تصویر ثابت (فقط تصویر ثابت)
 - "دکمه های عملیاتی برای پخش تصاویر ثابت" (صفحه 122)
- 5 دکمه حذف
 - "حذف فایل های انتخاب شده" (صفحه 128)
- 6 دکمه رسانه پخش
 - بین کارت SD و حافظه داخلی تغییر می کند
- 7 دکمه منو
 - "اجرای منو" (صفحه 172)
- 8 دکمه صفحه به جلو/عقب
 - "دکمه های عملیاتی برای پخش فیلم" (صفحه 118)
 - "دکمه های عملیاتی برای پخش تصاویر ثابت" (صفحه 122)

صفحه منو

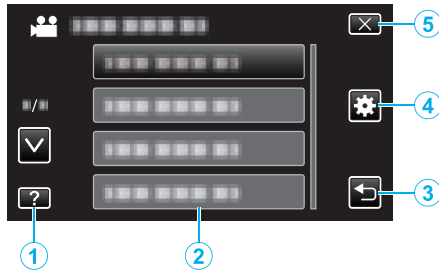

- 1 دکمه کمک
- 2 آیتم های منو
- 3 دکمه بازگشت
- 4 دکمه منو مشترک
 - "اجرای منو" (صفحه 172)
- 5 دکمه بستن

صفحه پخش (فیلم)

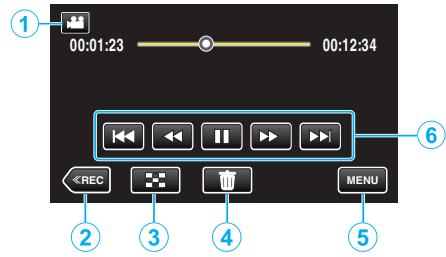

- 1 دکمه حالت فیلم/تصویر ثابت
 - بین حالت های فیلم و تصویر ثابت جابجا می شود.
- 2 دکمه حالت ضبط
 - به حالت ضبط جابجا می شود.
- 3 دکمه صفحه فهرست موضوعی
 - "دکمه های عملیاتی برای پخش فیلم" (صفحه 118)
- 4 دکمه حذف
 - "حذف فایل نمایش داده شده فعلی" (صفحه 128)
- 5 دکمه منو
 - "اجرای منو" (صفحه 172)
- 6 دکمه های عملیاتی
 - "دکمه های عملیاتی برای پخش فیلم" (صفحه 118)

صفحه پخش (تصویر ثابت)

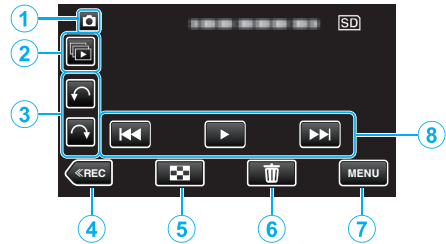

- 1 دکمه حالت فیلم/تصویر ثابت
 - بین حالت های فیلم و تصویر ثابت جابجا می شود.
- 2 دکمه پخش گروهی
 - پخش متوالی تصاویر ثابتی که به طور متوالی در 2 ثانیه یا با حالت عکسبرداری متوالی گرفته شده اند.
 - "پخش تصاویر ثابت" (صفحه 122)
- 3 دکمه چرخش
 - یک تصویر ثابت را به میزان 90 درجه می چرخاند. (در جهت عقربه های ساعت/خلاق جهت عقربه های ساعت)
- 4 دکمه حالت ضبط
 - به حالت ضبط جابجا می شود.
- 5 دکمه صفحه فهرست موضوعی
 - "دکمه های عملیاتی برای پخش تصاویر ثابت" (صفحه 122)
- 6 دکمه حذف
 - "حذف فایل نمایش داده شده فعلی" (صفحه 128)
- 7 دکمه منو
 - "اجرای منو" (صفحه 172)
- 8 دکمه های عملیاتی
 - "دکمه های عملیاتی برای پخش تصاویر ثابت" (صفحه 122)

تنظیمات ساعت

صفحه "تاریخ/زمان را تنظیم کنید!" اولین بار پس از روشن کردن دوربین بعد از خرید، زمانی که برای مدت طولانی از دستگاه استفاده نمی کنید یا در صورتی که هنوز ساعت را تنظیم نکرده اید، نمایش داده می شود. ساعت را قبل از ضبط تنظیم کنید.

1 صفحه نمایش LCD را باز کنید.

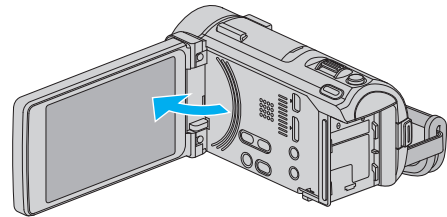

- دستگاه روشن می شود.
- با بسته شدن صفحه نمایش LCD، دستگاه خاموش می شود.

2 در هنگام نمایش "بله" روی "تاریخ/زمان را تنظیم کنید!" ضربه بزنید.

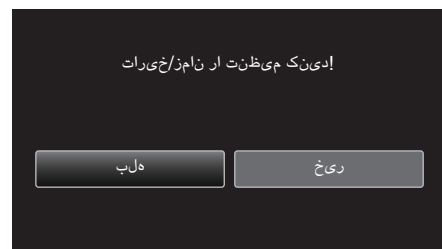

3 تاریخ و ساعت را تنظیم کنید.



- وقتی روی سال، ماه، روز، ساعت یا دقیقه ضربه زده می شود، "∧" و "∨" نمایش داده می شود.

• برای تنظیم سال، ماه، روز، ساعت و دقیقه، بر روی ∧ یا ∨ ضربه بزنید.

4 پس از تنظیم تاریخ و زمان، روی "تنظیم" ضربه بزنید.

5 منطقه سکونت خود را انتخاب کرده و روی "ذخیره" ضربه بزنید.



- نام شهر و تفاوت زمانی نمایش داده می شود.
- برای انتخاب نام شهر روی < یا > ضربه بزنید.

نکته :

- ساعت بعداً قابل تنظیم مجدد است.
- "تنظیم مجدد ساعت" (صفحه 68)
- هنگام استفاده از دستگاه در سایر کشورها، می توانید برای ضبط ساعت را با زمان محلی تنظیم کنید.
- "تنظیم ساعت با زمان محلی در هنگام سفر" (صفحه 73)
- هنگام روشن کردن دوربین پس از مدت طولانی عدم استفاده از آن، "تاریخ/زمان را تنظیم کنید!" نمایش داده می شود.
- قبل از تنظیم ساعت دستگاه آداپتور برق متناوب را به مدت بیش از 24 ساعت وصل کنید تا باتری داخلی این دستگاه شارژ شود.

تنظیم مجدد ساعت

ساعت را با استفاده از "تنظیم ساعت" از منو تنظیم کنید.

1 روی "MENU" ضربه بزنید.

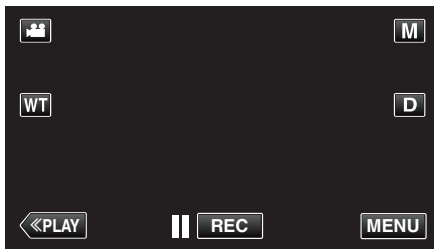

- هنگام ورود از حالت ضبط، به محض نمایش منوی میانه، روی "MENU" دوباره ضربه بزنید.

2 روی "تنظیمات" ضربه بزنید.



3 روی "تنظیم ساعت" ضربه بزنید.



- برای انتخاب بیشتر روی ∨ یا ∨ ضربه بزنید تا به بالا یا پایین حرکت کند.

4 روی "تنظیم ساعت" ضربه بزنید.



تغییر زبان صفحه نمایش

زبان روی صفحه نمایش را می توانید تغییر دهید.

1 روی "MENU" ضربه بزنید.

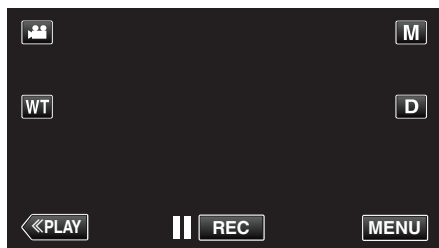

• هنگام ورود از حالت ضبط، به محض نمایش منوی میانبر، روی "MENU" دوباره ضربه بزنید.

2 روی "⚙️" ضربه بزنید.



3 روی "LANGUAGE" ضربه بزنید.

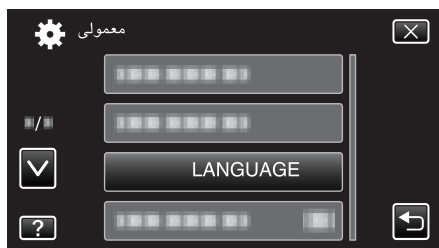

• برای انتخاب بیشتر روی **▲** یا **▼** ضربه بزنید تا به بالا یا پایین حرکت کند.

4 روی زبان دلخواه خود ضربه بزنید.

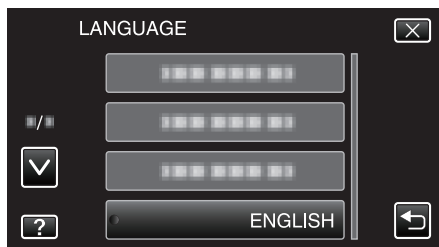

• برای انتخاب بیشتر روی **▲** یا **▼** ضربه بزنید تا به بالا یا پایین حرکت کند.

5 تاریخ و ساعت را تنظیم کنید.



• وقتی روی سال، ماه، روز، ساعت یا دقیقه ضربه زده می شود، **▲** و **▼** نمایش داده می شود.

• برای تنظیم سال، ماه، روز، ساعت و دقیقه، بر روی **▲** یا **▼** ضربه بزنید.

6 پس از تنظیم تاریخ و زمان، روی "تنظیم" ضربه بزنید.

7 منطقه سکونت خود را انتخاب کرده و روی "نخیره" ضربه بزنید.



• نام شهر و تفاوت زمانی نمایش داده می شود.

• برای انتخاب نام شهر روی **>** یا **<** ضربه بزنید.

نگهداری این دستگاه

هنگام نگهداشتن دوربین، آرنج خود را نزدیک پهلوئی خود نگه دارید تا از لرزش دستگاه جلوگیری شود.

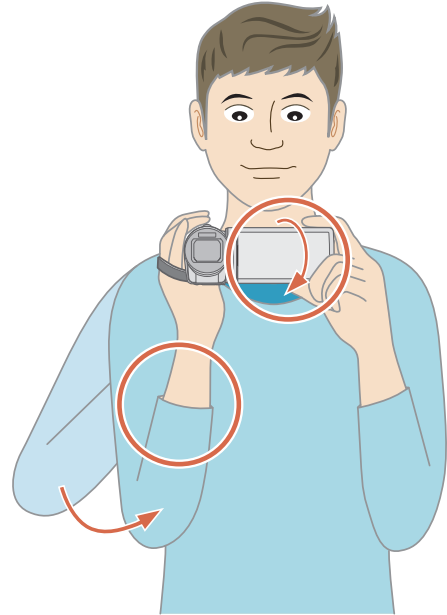

- صفحه نمایش LCD را با دست چپ خود نگه داشته و زاویه را تنظیم کنید. با نگهداشتن صفحه نمایش LCD با دست چپ خود، می توانید مانع لرزش دوربین برای ضبط شوید.

احتیاط :

- مراقب باشید که دستگاه در حین جابجایی به زمین نیفتد.
- هنگام استفاده دستگاه توسط کودکان، والدین باید کاملاً مراقب باشند.

نکته :

- اگر لرزش دوربین زیاد باشد، از لرزشگیر تصویر استفاده کنید.
- ”کاهش لرزش دوربین“ (صفحه 109)

گذاشتن سه پایه

این دوربین را می توان روی سه پایه (یا تک پایه) قرار داد. این کار برای جلوگیری از لرزش دوربین و ضبط از یک موقعیت ثابت مفید است.

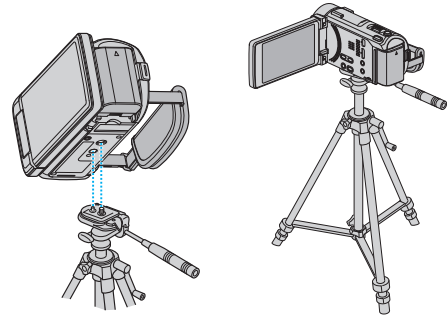

- برای جلوگیری از افتادن دستگاه، سوراخ های پیچ سه پایه و قرارگیری سوراخ ها در دستگاه را بررسی کنید و پیچ ها را بچرخانید تا کاملاً سفت شوند.

احتیاط :

- برای جلوگیری از شکستگی یا آسیب که ممکن است در صورت زمین افتادن دستگاه ایجاد شود، دستورالعمل استفاده از سه پایه (یا تک پایه) مورد استفاده را بخوانید و دقت کنید که دوربین کاملاً محکم شده باشد.

نکته :

- توصیه می شود تا در شرایطی که احتمال لرزش در هنگام ضبط وجود دارد (مانند مکانهای تاریک یا زوم به انتهای تله فوتو) از سه پایه یا تک پایه استفاده کنید.
- هنگام استفاده از یک سه پایه برای ضبط، لرزشگیر تصویر را روی (خاموش) قرار دهید.

”کاهش لرزش دوربین“ (صفحه 109)

استفاده از دستگاه کنترل از راه دور

شما می توانید با استفاده از دستگاه کنترل از راه دور فراهم شده، این دستگاه را از راه دور اداره کنید.

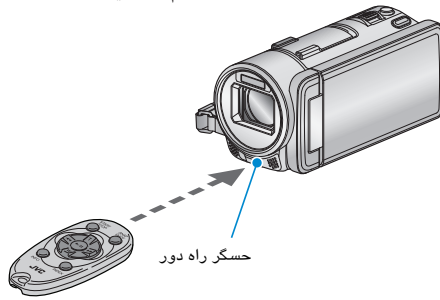

نکته :

- دستگاه کنترل از راه دور را مستقیماً به سمت حسگر نشانه گرفته و آن را به فاصله حداکثر 5 متری از این دستگاه مورد استفاده قرار دهید.
- وقتی که حسگر دستگاه در معرض نور خورشید و یا یک نور قوی قرار دارد، ممکن است اشعه ارسالی مؤثر واقع نشده و یا عملکرد نادرستی را باعث شود.

آماده سازی دستگاه کنترل از راه دور

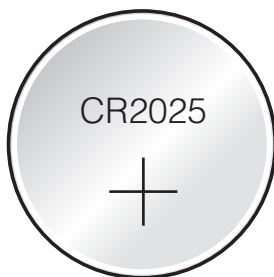

استفاده از دستگاه کنترل از راه دور برای اولین بار

روپوش را جدا کنید

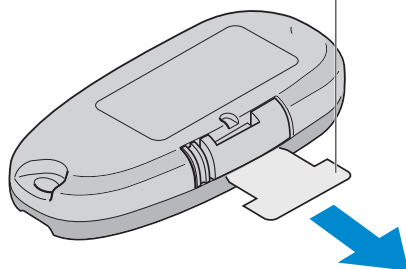

- یک باتری دکمه ای (CR2025) در زمان خرید در دستگاه کنترل از راه دور شامل شده است. ورقه عایق را قبل از استفاده بردارید.

وارد کردن مجدد باتری

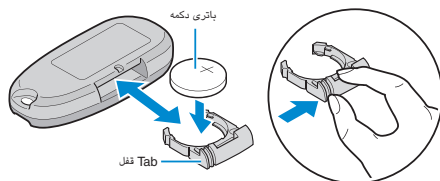

- نگهدارنده باتری را از طریق فشار دادن زبانه قفل بیرون بکشید.
- باتری دکمه ای را در حالی که طرف + آن به سمت بالاست، وارد کنید.

وصل کردن هدفون ها

شما می توانید هدفون های دلخواه به این دستگاه وصل کنید.

1 صفحه نمایش LCD را باز کنید.

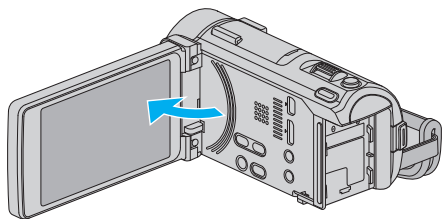

2 هدفون ها را به رابط هدفون وصل کنید.

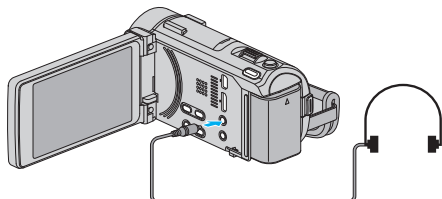

نکته :

- درجه صدای میکروفون ها را می توان با استفاده از "تنظیم صدای گوشی" در منو تنظیم کرد.
- "تنظیم صدای گوشی" (صفحه 185)
- وقتی هدفون ها وصل باشند، صدا از طریق رابط AV قابل پخش نیست.

دکمه های عملیات روی دستگاه کنترل از راه دور

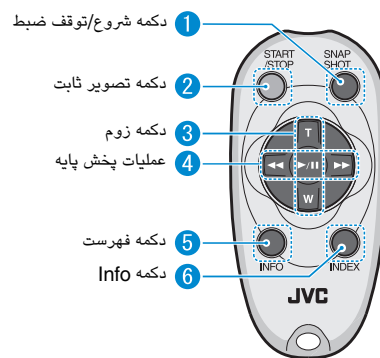

1 دکمه شروع/توقف ضبط

- ضبط فیلم را شروع/متوقف می کند.

2 دکمه تصویر ثابت

- یک تصویر ثابت می گیرد.

3 دکمه زوم

- T: افزایش زوم
- W: کاهش زوم

4 عملیات پخش پایه

دکمه عملیاتی	شرح
دکمه پخش/مکث ▶/	• پخش فیلم ها یا نمایش های اسلاید را شروع/مکث می کند.
دکمه چپ ◀◀	• مکان نما را به سمت چپ حرکت می دهد. • در حین پخش، جستجوی رو به عقب انجام می دهد.
دکمه راست ▶▶	• مکان نما را به سمت راست حرکت می دهد. • در حین پخش، جستجوی رو به جلو انجام می دهد.
دکمه TT	• به داخل زوم می کند. (در حین مکث) • بلندی صدا را در حین پخش فیلم افزایش (+) می دهد.
دکمه WW	• به خارج زوم می کند. (در حین مکث) • بلندی صدا را در حین پخش فیلم کاهش (-) می دهد.

5 دکمه فهرست

- پخش را متوقف کرده و به صفحه نمایش فهرست باز می گردد.

6 دکمه Info

- ضبط: مدت زمان باقیمانده (فقط برای ویو) میزان شارژ باتری را نشان می دهد.
- پخش: اطلاعات مربوط به فایل نظیر تاریخ ضبط را نشان می دهد.

وصل کردن یک میکروفون خارجی

شما می توانید یک میکروفون خارجی (قابل تهیه از بازار) را به این دستگاه متصل کنید.
 • از یک میکروفون که به برق وصل می شود، استفاده کنید.

1 درپوش کفشکی را باز کنید.

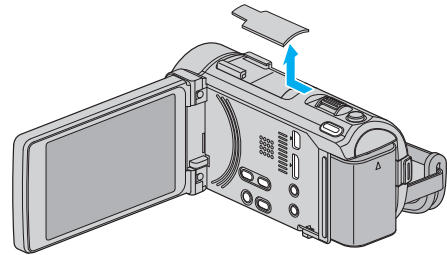

2 یک میکروفون خارجی (قابل تهیه از بازار) را به کفشک متصل کنید.

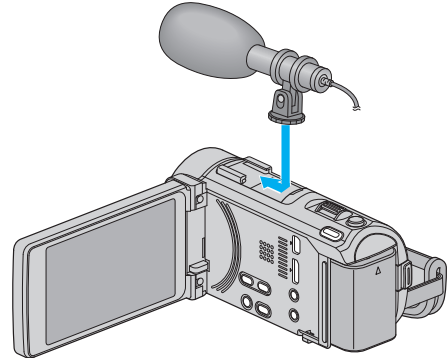

3 کابل میکروفون خارجی را به رابط میکروفون متصل کنید.

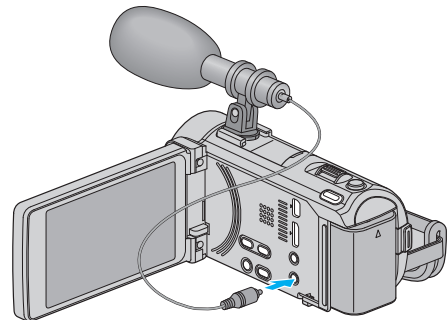

نکته :

- هنگام متصل کردن لوازم جانبی مانند یک میکروفون خارجی فشار بیش از حد اعمال نکنید.
- نمایش درجه صدای میکروفون و تنظیمات آن را می توان در این منو تغییر داد.
 "سطح میکروفون" (صفحه 184)
 "تنظیم سطح میکروفون" (صفحه 185)

استفاده از دستگاه در کشورهای دیگر

شکل خروجی برق در کشورها و مناطق مختلف فرق می کند.
 برای شارژ بسته باتری، به یک مبدل پریز برای تطابق با شکل خروجی نیاز دارید.

"شارژ کردن بسته باتری در سایر کشورها" (صفحه 72)

نمایش تاریخ و زمان را با انتخاب مقصد سفر توسط "تنظیم ناحیه" از قسمت "تنظیم ساعت" به زمان محلی تبدیل کنید.

"تنظیم ساعت با زمان محلی در هنگام سفر" (صفحه 73)

هنگام انتخاب "روشن" در "ساعت تابستانی" از "تنظیم ساعت"، زمان را 1 ساعت جلو می برید.

"تنظیم ساعت تابستانی" (صفحه 73)

شارژ کردن باتری در سایر کشورها

شکل خروجی برق در کشورها و مناطق مختلف فرق می کند.
 برای شارژ بسته باتری، به یک مبدل پریز برای تطابق با شکل خروجی نیاز دارید.

A	B	BF	C	O

آمریکای شمالی	اروپا	اقیانوسیه	خاورمیانه
ایالات متحده	A	C	اسرائیل
کانادا	A	C	ایران
مکزیک	A	B, BF	کویت
	ایتالیا	C	اردن
	استرالیا	C	نیوزلند
	هند	C	فیلیپین
	جزایر فناری	C	الجزیره
	یونان	C	مصر
	سوئیس	C	گینه
	سوئد	C	کنیا
	اسپانیا	A, C	زامبیا
	دانمارک	C	تانزانیا
	آلمان	C	جمهوری آفریقای جنوبی
	نروژ	C	پاناما
	مجارستان	C	پاناما
	فنلاند	C	پورتوریکو
	فرانسه	C	برزیل
	بلژیک	C	ونزوئلا
	لهستان	B, C	پرو
	برونل	B, C	موزامبیک
	رومانی	C	مراکش
	مالزی	B, BF, C	

تنظیم ساعت تابستانی

هنگام انتخاب "روشن" در "ساعت تابستانی" از "تنظیم ساعت"، زمان را 1 ساعت جلو می برید.

1 روی "MENU" ضربه بزنید.

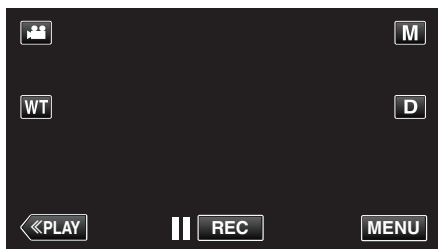

• هنگام ورود از حالت ضبط، به محض نمایش منوی میانبر، روی "MENU" دوباره ضربه بزنید.

2 روی "⚙️" ضربه بزنید.



3 روی "تنظیم ساعت" ضربه بزنید.



• برای انتخاب بیشتر روی \wedge یا \vee ضربه بزنید تا به بالا یا پایین حرکت کند.

4 روی "ساعت تابستانی" ضربه بزنید.



5 روی "روشن" ضربه بزنید.



نکته :

- ساعت تابستانی چیست؟ ساعت تابستانی، سیستم جلو بردن ساعت به میزان 1 ساعت برای مدت زمانی مشخص در تابستان است. این سیستم اصولاً در کشورهای غربی استفاده می شود.
- پس از بازگشت از سفر، تنظیمات ساعت تابستانی را به حالت اول بازگردانید.

تنظیم ساعت با زمان محلی در هنگام سفر

نمایش تاریخ و زمان را با انتخاب مقصد سفر توسط "تنظیم ناحیه" از قسمت "تنظیم ساعت" به زمان محلی تبدیل کنید.

پس از بازگشت از سفر، تنظیمات منطقه ای را به حالت اول بازگردانید.

1 روی "MENU" ضربه بزنید.

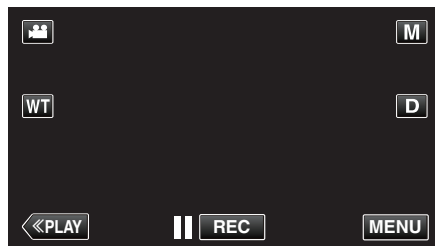

• هنگام ورود از حالت ضبط، به محض نمایش منوی میانبر، روی "MENU" دوباره ضربه بزنید.

2 روی "⚙️" ضربه بزنید.



3 روی "تنظیم ساعت" ضربه بزنید.



• برای انتخاب بیشتر روی \wedge یا \vee ضربه بزنید تا به بالا یا پایین حرکت کند.

4 روی "تنظیم ناحیه" ضربه بزنید.



5 منطقه سفر را انتخاب و روی "ذخیره" ضربه بزنید.



- نام شهر و تفاوت زمانی نمایش داده می شود.
- برای انتخاب نام شهر روی \wedge یا \vee ضربه بزنید.

نکته :

- تنظیمات "تنظیم ناحیه" سبب ایجاد تغییراتی در زمان ساعت می شوند، مانند تفاوت زمانی موجود. پس از بازگشت به کشور خود، منطقه ای را که در ابتدا تنظیم شده بود انتخاب کنید تا تنظیمات اصلی ساعت به حالت اولیه بازگردد.

وسایل جانبی اختیاری

می توانید با استفاده از بسته باتری اختیاری مدت زمان بیشتری ضبط کنید.

نام محصول	شرح
بسته باتری BN-VG114E/ BN-VG114AC BN-VG121E/ BN-VG121AC BN-VG138E	<ul style="list-style-type: none"> امکان زمان ضبط طولانی تری می دهد. همچنین می تواند به عنوان بسته باتری یدکی استفاده شود.
شارژر باتری AA-VG1	<ul style="list-style-type: none"> امکان شارژ بسته باتری را بدون استفاده از این دستگاه فراهم می کند.
کابل HDMI Mini VX-HD310 VX-HD315	<ul style="list-style-type: none"> امکان مشاهده تصویر با کیفیت بالا هنگام اتصال به تلویزیون را فراهم می کند. انتقال فیلم، صدا و سیگنال های کنترل بین دستگاه ها.

نکته :

- لوازم جانبی اختیاری فوق الذکر در بعضی مناطق ممکن است پشتیبانی نشوند.
- برای اطلاعات بیشتر، کاتالوگ مراجعه کنید.
- برای کسب اطلاعات بیشتر درباره لوازم جانبی ارائه شده به "بررسی لوازم جانبی" رجوع کنید.
- "بررسی لوازم جانبی" (صفحه 61)
- همان بسته باتری است که همراه این دوربین ارائه می شود. BN-VG114E

مدت زمان تقریبی ضبط (با استفاده از باتری)

بسته باتری	زمان واقعی ضبط	زمان متوالی ضبط
BN-VG114E/ BN-VG114AC (ارائه شده)	40 دقیقه	1 ساعت و 15 دقیقه
BN-VG121E/ BN-VG121AC	1 ساعت و 5 دقیقه	1 ساعت و 55 دقیقه
BN-VG138E	1 ساعت و 55 دقیقه	3 ساعت و 25 دقیقه

- مقادیر بالا مربوط به زمانی می شوند که "نور" بر روی "خاموش"، "روشنایی مانیتور" بر روی "3" (استاندارد) و "انتخاب سیستم" بر روی "50i" تنظیم شده است.
- زمان ضبط واقعی ممکن است در صورت استفاده از زوم یا قطع مکرر ضبط، کوتاهتر شود. (توصیه می شود برای سه برابر زمان ضبط مورد انتظار، بسته های باتری را آماده کنید.)
- هنگامی که عمر باتری به اتمام برسد، حتی اگر بسته باتری کاملاً شارژ شده باشد، زمان ضبط کوتاهتر می شود. (بسته باتری را با یک بسته باتری جدید تعویض کنید.)

نشانه‌های نمایش داده شده در طول ضبط فیلم

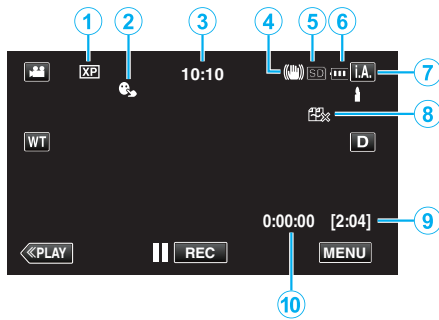

آیکون نمایش	شرح
①	کیفیت فیلم آیکون "کیفیت ویدئو" را از تنظیمات انتخاب شده در منوی ضبط نشان می‌دهد. "کیفیت ویدئو" (صفحه 182)
②	اولویت لمس AE/AF تنظیمات "اولویت لمس AE/AF" را نشان می‌دهد. به طور پیش فرض، روی "ردگیری چهره" تنظیم شده است. "تصویربرداری شفاف از سوژه‌ها (اولویت لمس AE/AF)" (صفحه 98)
③	زمان زمان کنونی را نمایش دهد. "تنظیمات ساعت" (صفحه 68)
④	لرزشگیر تصویر تنظیمات لرزشگیر تصویر را نشان می‌دهد. "کاهش لرزش دوربین" (صفحه 109)
⑤	رسانه ضبط آیکون رسانه ای را که فیلم روی آن ضبط می‌شود نشان می‌دهد.
⑥	نشانهگر باتری میزان تقریبی شارژ باقیمانده باتری را نشان می‌دهد. "بررسی زمان ضبط باقیمانده" (صفحه 116)
⑦	حالت ضبط حالت ضبط فعلی، i.A. (خودکار هوشمند) یا M (دستی) را نمایش می‌دهد.
⑧	ضبط بی وقفه آیکون ضبط بی وقفه را در صورت تنظیم این نوع ضبط نشان می‌دهد. اگر ضبط بی وقفه اجرا نشود، نشان داده می‌شود. "ضبط بی وقفه" (صفحه 183)
⑨	زمان باقیمانده ضبط زمان باقیمانده برای ضبط فیلم را نشان می‌دهد. "بررسی زمان ضبط باقیمانده" (صفحه 116)
⑩	شمارشگر صحنه (زمان ضبط شده) زمان سپری شده را از فیلم در حال ضبط نشان می‌دهد.

فیلمبرداری در حالت خودکار

- با استفاده از حالت هوشمند خودکار، بدون نگرانی درباره جزئیات تنظیمات می‌توانید ضبط را انجام دهید. تنظیماتی از جمله نور و فوکوس برای انطباق با شرایط عکس برداری به صورت خودکار تنظیم می‌شوند.
- در حالات تصویربرداری خاص مانند گرفتن تصویر از شخص و غیره، علامت آن روی صفحه نمایش داده می‌شود.
- قبل از ضبط یک صحنه مهم، توصیه می‌شود یک ضبط آزمایشی انجام دهید.

1 صفحه نمایش LCD را باز کنید.

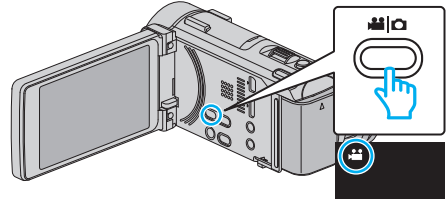

- بررسی کنید حالت ضبط i.A. باشد.
 - اگر حالت خودکار هوشمند است، بر روی **Q** در صفحه ضبط برای نمایش صفحه تغییر حالت ضربه بزنید.
 - برای تغییر حالت به فیلم، روی **Q** ضربه بزنید.
- 2 بررسی کنید حالت ضبط i.A. خودکار هوشمند باشد.

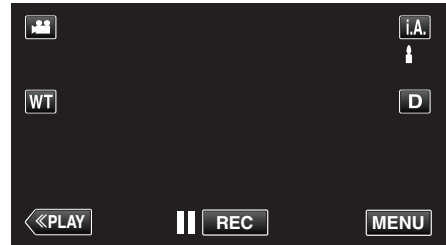

- اگر حالت ضبط M دستی است، بر روی **M** در صفحه ضبط برای نمایش صفحه تغییر حالت ضربه بزنید.
- برای تغییر صفحه ضبط به خودکار هوشمند، روی **i.A.** ضربه بزنید.

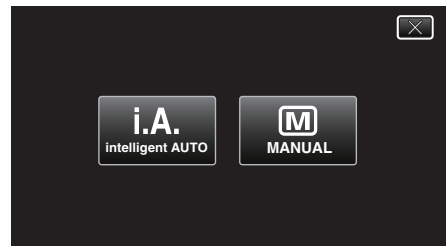

3 ضبط را شروع کنید.

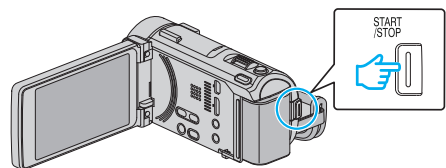

- برای توقف، مجدداً فشار دهید.
- برخی از نمایش‌ها پس از حدود 3 ثانیه محو می‌شوند.
- از دکمه **D** استفاده کنید تا نمایش‌ها را تغییر دهید.

نکته:

- بسته به سوژه و شرایط فیلمبرداری، ممکن است حتی در حالت خودکار هوشمند، ضبط به درستی انجام نشود.

دکمه های عملیاتی برای ضبط فیلم

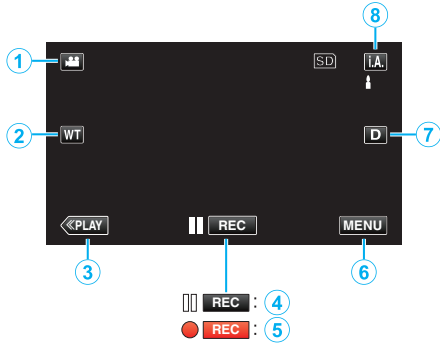

شرح	دکمه عملیاتی	
بین حالت های فیلم و تصویر ثابت جابجا می شود.	حالت فیلم/تصویر ثابت	①
امکان انجام عملکردهای مشابهی مانند اهرم زوم را ایجاد می کند. لرزش دوربین را که اغلب هنگام استفاده از اهرم زوم اتفاق می افتد، می توان به حداقل رساند. "زوم کردن" (صفحه 78)	زوم دور/نزدیک	②
به حالت پخش جابجا می شود.	حالت پخش	③
همانند دکمه START/STOP عمل می کند.	شروع ضبط REC آماده ضبط REC	④ / ⑤
منوهای مختلف ضبط فیلم را نشان می دهد. "اجرای منو" (صفحه 172)	MENU	⑥
با هر ضربه روی دکمه، نمایشگر را بین حالت های کامل (Df) و ساده (D) تغییر می دهد. • نمایشگر ساده: برخی از نمایشگرها پس از حدود 3 ثانیه محو می شوند. • نمایشگر کامل: همه چیز را نشان می دهد. دکمه نمایشگر از D تا Df تغییر می کند. • هنگام خاموش بودن دستگاه، نمایشگر ساده (D) تنظیم می شود.	دکمه نمایش D	⑦
حالت ضبط را تغییر می دهد.	حالت ضبط Mi.A.	⑧

آیکون نمایش	شرح
	تصویر پوست فرد را به زیبایی می گیرد.
	امکان می دهد تا تصاویر افراد به طور طبیعی گرفته شود.
	تا فاصله ای دور فوکوس می کند و یک عکس واضح با رنگ های زنده می گیرد.
	با کمترین پارازیت در تصویر کلی، ضبط می کند.
	امکان می دهد تا صحنه ها در شب با کمترین پارازیت در تصویر کلی، ضبط شوند.
	از محو رنگ ها حتی هنگام ضبط در محیط روشن جلوگیری می کند.
	هنگام فوکوس روی شیئی در فاصله نزدیک، ضبط می کند.
	رنگ سبز درخت ها را به طور زنده نشان می دهد.
	رنگ های غروب آفتاب را به طور طبیعی ضبط می کند.
	تنظیمات را به نحوی صورت می دهد که سوژه به دلیل نور پشت بیش از حد تار به نظر نرسد.
	امکان می دهد تا تصویر افراد کمترین پارازیت در تصویر کلی، گرفته شود.
	هنگام فوکوس روی شیئی در فاصله نزدیک حتی در محیط تاریک، ضبط می کند.

نکته :

- صحنه ها را می توان بر اساس شرایط تصویر برداری تشخیص داد و به صورت خودکار بر روی حالت خودکار هوشمند تنظیم کرد.
- بسته به شرایط تصویر برداری، ممکن است بعضی از قابلیت ها قابل اجرا نباشند.

(ادامه ضبط ممکن است کمی زمان ببرد.)

- برای ضبط های طولانی، فایل در صورت تجاوز از اندازه 4 گیگابایت به دو یا چند فایل شکسته می شود.
- برای ضبط طولانی مدت در محل های سربسته، می توانید دستگاه را به آداپتور برق متناوب وصل کنید.
- بسته به شرایط عکسبرداری، ممکن است چهار گوشه صفحه تیره ظاهر شود اما این امر نشانه عدم عملکرد صحیح نیست. در این صورت، با حرکت اهرم زوم و غیره، شرایط عکسبرداری را تغییر دهید.

استفاده از حالت سکوت

در صورت استفاده از حالت سکوت، صفحه نمایش LCD تیره تر می شود و صدای عملکرد پخش نمی شود. از این حالت برای ضبط بی صدا در مکانهای تاریک، مثلاً در طول انجام یک عملکرد استفاده کنید.

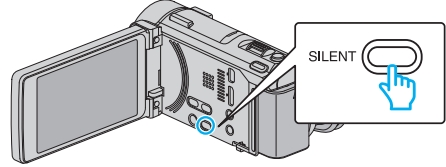

- جهت فعال ساختن حالت بیصدا، دکمه SILENT را فشار داده و نگه دارید. جهت غیرفعال ساختن آن، دکمه را فشار داده و مجدداً نگه دارید.
 - در صورت تنظیم "حالت بی صدا" روی "روشن" نشان داده می شود.
- "حالت بی صدا" (صفحه 204)

تنظیمات مفید برای ضبط

- اگر "ری استارت سریع" روی "روشن" تنظیم شده باشد، به محض باز کردن صفحه نمایش LCD ظرف مدت 5 دقیقه پس از بستن آن، دستگاه بلافاصله روشن می شود.
- "ری استارت سریع" (صفحه 205)
- اگر "خاموشی خودکار" روی "روشن" تنظیم شود، در صورتی که به مدت 5 دقیقه از دستگاه استفاده نشود، به طور خودکار خاموش می شود تا در مصرف برق صرفه جویی شود. (فقط در صورت استفاده از بسته باتری)
- "خاموشی خودکار" (صفحه 205)
- وقتی "اولویت لس AE/AF" روی "ردگیری چهره" تنظیم شده است، این دستگاه چهره ها را تشخیص داده و بطور خودکار روشنایی و فوکوس خود را برای ضبط هر چه واضح تر چهره ها تنظیم می کند.
- "تصویربرداری شفاف از سوژه ها (اولویت لس AE/AF)" (صفحه 98)
- اگر با تنظیم "ضبط بی وقفه" روی "روشن"، فضای باقیمانده در حافظه داخلی تمام شود، پس از جابجایی به کارت SD، ضبط ادامه می یابد.
- "ضبط بی وقفه" (صفحه 183)
- در صورت استفاده از "ضبط تاریخ/ساعت"، تاریخ و ساعت را می توان با فیلم ضبط کرد.
- "فیلمبرداری با تاریخ و زمان" (صفحه 115)
- وقتی تنظیم بر روی ضبط پیشرونده (50p) قرار داشته باشد، تصاویر با کیفیت بالا با عمق میدان هموار را می توان ضبط کنید. علاوه بر این، سوژه هایی که سریع حرکت می کنند می توان بدون پرش عکسبرداری کرد.
- "انتخاب سیستم" (صفحه 181)

احتیاط :

- لنز را در معرض نور مستقیم خورشید قرار ندهید.
- دستگاه را در باران، برف یا در مکان هایی با رطوبت بالا نظیر حمام استفاده نکنید.
- از دستگاه در مکان هایی که در معرض رطوبت یا گرد و خاک زیاد و نیز مکانهایی که در معرض بخار و دود مستقیم هستند، استفاده نکنید.
- وقتی از این دستگاه در حالتی که صفحه نمایش LCD برعکس یا بسته شده است استفاده گردد، درجه حرارت راحت تر افزایش می یابد. هنگام استفاده از این دستگاه در مکان هایی با درجه حرارت بالا یا در مجاورت نور مستقیم خورشید، صفحه نمایش LCD را باز نگه دارید.
- با افزایش بیش از حد درجه حرارت، ممکن است دستگاه خاموش شود تا از مدارها محافظت شود.
- وقتی درجه حرارت این دستگاه حین ضبط بالا رود، [REC] جهت هشدار رنگ را به زرد تغییر می دهد.
- هنگام روشن بودن چراغ دسترسی، بسته باتری، آداپتور برق متناوب یا کارت SD را خارج نکنید. ممکن است اطلاعات ضبط شده غیر قابل خواندن بشود.
- چراغ ACCESS (دسترسی) (صفحه 213)
- این دستگاه توسط یک ریزرایانه کنترل می شود. تخلیه شارژ الکترواستاتیک، صداها و تداخل محیط اطراف (حاصل از تلویزیون، رادیو و دیگر موارد) ممکن است مانع از عملکرد صحیح آن شود. در این صورت، دستگاه را خاموش کنید، سپس آداپتور و بسته باتری را باز کنید. دستگاه دوباره راه اندازی می شود.
- ویدیوهایی که در حالت 50p ضبط می شوند (وقتی "انتخاب سیستم" بر روی "50p" تنظیم شود) تنها بر روی دستگاه های سازگار با AVCHD پیش رونده قابل پخش خواهند بود.
- "انتخاب سیستم" (صفحه 181)
- از داده های ضبط شده و مهم، یک نسخه پشتیبان تهیه کنید.
- توصیه می شود برای ذخیره داده های ضبط شده و مهم خود، آن ها را در یک DVD یا رسانه ضبط دیگر کپی کنید.
- JVC در قبال از دست رفتن هرگونه داده، مسئولیتی نخواهد داشت.

نکته :

- زمان ضبط باقیمانده در فیلم را قبل از شروع تصویربرداری بررسی کنید. اگر فضای کافی وجود نداشته باشد، داده ها را به رایانه یا دیسک منتقل (کپی) کنید.
- هنگامی که فایل های زیادی در رسانه وجود دارد، ممکن است نمایش آن ها در صفحه پخش زمان ببرد. چند لحظه صبر کنید تا لایمپ دسترسی شروع به چشمک زدن کند، که نشان دهنده اجرای نرمال است.
- فراموش نکنید پس از پایان ضبط، کپی تهیه کنید!
- در صورتی که ضبط نتواند به مدت 12 ساعت متوالی یا بیشتر بسته به مشخصات انجام شود، ضبط متوقف خواهد شد.

گرفتن تصاویر ثابت در حالت خودکار

با استفاده از حالت هوشمند خودکار، بدون نگرانی درباره جزئیات تنظیمات می توانید ضبط را انجام دهید.

1 صفحه نمایش LCD را باز کنید.

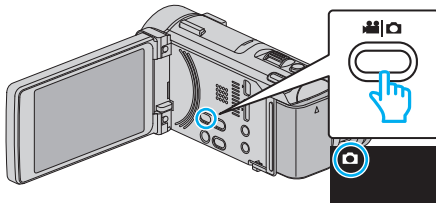

- بررسی کنید حالت ضبط **W** باشد.
- اگر حالت **M** فیلم است، بر روی **M** در صفحه ضبط برای نمایش صفحه تغییر حالت ضربه بزنید.
- برای تغییر حالت به تصویر ثابت، روی **W** ضربه بزنید.

2 بررسی کنید حالت ضبط **i.A.** خودکار هوشمند باشد.

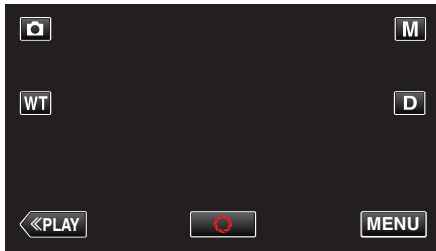

- اگر حالت ضبط **M** دستی است، بر روی **M** در صفحه ضبط برای نمایش صفحه تغییر حالت ضربه بزنید.
- برای تغییر صفحه ضبط به خودکار هوشمند، روی **i.A.** ضربه بزنید.

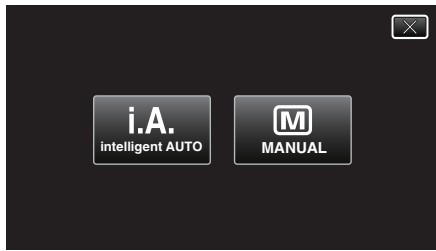

3 فوکوس روی سوژه را تنظیم کنید.

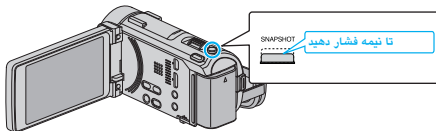

- پس از فوکوس، آیکن فوکوس سبز می شود.

4 یک تصویر ثابت بگیرید.

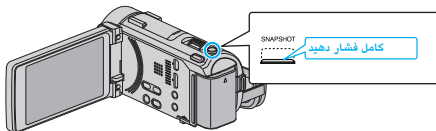

- هنگام گرفتن تصاویر ثابت، PHOTO روشن می شود.
- برخی از نمایش ها پس از حدود 3 ثانیه محو می شوند.
- از دکمه **D** استفاده کنید تا نمایش ها را تغییر دهید.

نکته :

- بسته به سوژه و شرایط فیلمبرداری، ممکن است حتی در حالت خودکار هوشمند، ضبط به درستی انجام نشود.
- تثبیت تصویر تنها زمانی شروع می شود که دکمه تا نیمه فشار داده شود.

زوم کردن

زاویه دید را می توان با استفاده از زوم تنظیم کرد.

- از انتهای **W** (انتهای زاویه عریض) برای تصویربرداری در زاویه دید گسترده تر استفاده کنید.
- از انتهای **T** (انتهای تله فوتو) برای بزرگنمایی موضوع جهت تصویر برداری استفاده کنید.

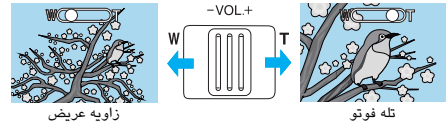

- همچنین می توانید از دکمه زوم (دور/نزدیک) روی صفحه لمسی برای انجام زوم استفاده کنید.
- دکمه زوم (دور/نزدیک)

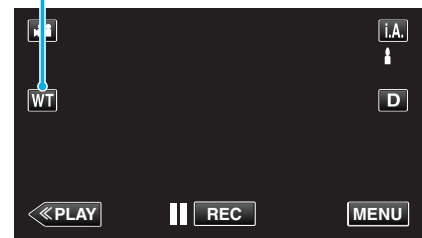

نکته :

- هنگام استفاده از زوم دیجیتال، به دلیل بزرگنمایی دیجیتال تصویر دندانان ای می شود.
- دامنه نسبت زوم قابل تغییر است.
- "بزرگنمایی" (4x صفحه 182)

گرفتن تصاویر ثابت هنگام ضبط فیلم

در حالت فیلمبرداری، می توان با فشار دکمه SNAPSHOT تصاویر ثابت گرفت (آماده ضبط یا در حال ضبط).

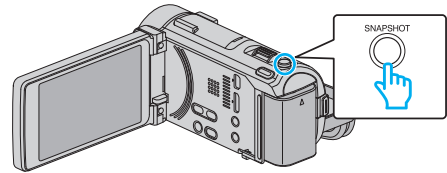

- هنگام گرفتن تصاویر ثابت، "PHOTO" روی صفحه روشن می شود.



- تصاویر ثابت گرفته شده در هنگام فیلمبرداری در محل تنظیم شده در "رسانه ضبط برای تصویر" ذخیره می شوند.

نکته :

- اندازه تصویر ثابت ضبط شده در حالت فیلم برابر با 1080×1920 است.
- اجرا در شرایط زیر صورت نمی گیرد:
 - وقتی منو نمایش داده می شود
 - وقتی زمان باقیمانده ضبط یا میزان باقیمانده باتری نمایش داده می شود
 - وقتی "ضبط با وقفه" در حال استفاده است
 - وقتی "پنجره فرعی چهره" تنظیم می شود
 - وقتی "جلوه های انیمیشن" تنظیم می شود
 - وقتی "ضبط با سرعت زیاد" تنظیم می شود
 - وقتی "تزئین جلوه چهره" تنظیم می شود
 - وقتی "مهر" تنظیم می شود
 - وقتی "جلوه دستخط" تنظیم می شود
 - وقتی "ضبط خودکار" تنظیم می شود
 - وقتی "ضبط تاریخ/ساعت" تنظیم می شود

■ مناظر خودکار هوشمند

آیکون نمایش	شرح
	تصویر پوست فرد را به زیبایی می گیرد.
	امکان می دهد تا تصاویر افراد به طور طبیعی گرفته شود.
	تا فاصله ای دور فوکوس می کند و یک عکس واضح با رنگ های زنده می گیرد.
	با کمترین پارازیت در تصویر کلی، ضبط می کند.
	امکان می دهد تا صحنه ها در شب با کمترین پارازیت در تصویر کلی، ضبط شوند.
	از محور رنگ ها حتی هنگام ضبط در محیط روشن جلوگیری می کند.
	هنگام فوکوس روی شیئی در فاصله نزدیک، ضبط می کند.
	رنگ سبز درخت ها را به طور زنده نشان می دهد.
	رنگ های غروب آفتاب را به طور طبیعی ضبط می کند.
	تنظیمات را به نحوی صورت می دهد که سوژه به دلیل نور پشت بیش از حد تار به نظر نرسد.
	امکان می دهد تا تصویر افراد کمترین پارازیت در تصویر کلی، گرفته شود.
	هنگام فوکوس روی شیئی در فاصله نزدیک حتی در محیط تاریک، ضبط می کند.

نکته :

- صحنه ها را می توان بر اساس شرایط تصویر برداری تشخیص داد و به صورت خودکار بر روی حالت خودکار هوشمند تنظیم کرد.
- بسته به شرایط تصویر برداری، ممکن است بعضی از قابلیت ها قابل اجرا نباشند.

نشانگرهای نمایش داده شده در طول ضبط تصویر ثابت

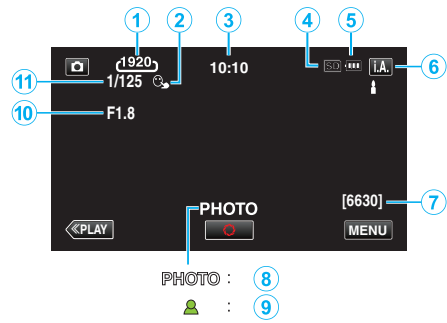

آیکون نمایش	شرح
①	اندازه تصویر آیکون اندازه تصویر را نشان می دهد. • اندازه تصاویر ثابت را می توان تغییر داد. "سایز تصویر" (صفحه 193)
②	اولویت لمس AE/AF تنظیمات "اولویت لمس AE/AF" را نشان می دهد. به طور پیش فرض، روی "ردگیری چهره" تنظیم شده است. "تصویربرداری شفاف از سوژه ها (اولویت لمس AE/AF)" (صفحه 98)
③	زمان زمان کنونی را نمایش دهید. "تنظیمات ساعت" (صفحه 68)
④	رسانه ضبط آیکون رسانه ای را که تصویر ثابت روی آن ضبط می شود نشان می دهد.
⑤	نشانگر باتری میزان تقریبی شارژ باقیمانده باتری را نشان می دهد. "بررسی زمان ضبط باقیمانده" (صفحه 116)
⑥	حالت ضبط حالت ضبط فعلی، i.A. (خودکار هوشمند) یا M (دستی) را نمایش می دهد.
⑦	تعداد تصاویر باقیمانده تعداد تصاویر باقی مانده برای ضبط تصاویر ثابت را نشان می دهد. "تعداد تقریبی تصاویر ثابت (واحد: تعداد تصاویر)" (صفحه 117)
⑧	ضبط در حال انجام است "PHOTO" هنگام گرفتن تصاویر ثابت، ظاهر می شود.
⑨	فوکوس با انجام فوکوس، به رنگ سبز روشن می شود.
⑩	مقدار دیافراگم مقدار دیافراگم را نمایش می دهد.
⑪	سرعت شاتر سرعت شاتر را نشان می دهد.

استفاده از حالت سکوت

در صورت استفاده از حالت سکوت، صفحه نمایش LCD تیره تر می شود و صدای عملکرد پخش نمی شود. از این حالت برای ضبط بی صدا در مکانهای تاریک، مثلاً در طول انجام یک عملکرد استفاده کنید.

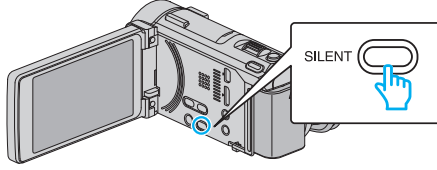

- جهت فعال ساختن حالت بیصدا، دکمه SILENT را فشار داده و نگه دارید. جهت غیرفعال ساختن آن، دکمه را فشار داده و مجدداً نگه دارید.
 - در صورت تنظیم "حالت بی صدا" روی "روشن" نشان داده می شود.
- "حالت بی صدا" (صفحه 204)

تنظیمات مفید برای ضبط

- اگر "ری استارت سریع" روی "روشن" تنظیم شده باشد، به محض باز کردن صفحه نمایش LCD ظرف مدت 5 دقیقه پس از بستن آن، دستگاه بلافاصله روشن می شود.
- "ری استارت سریع" (صفحه 205)
- اگر "خاموشی خودکار" روی "روشن" تنظیم شود، در صورتی که به مدت 5 دقیقه از دستگاه استفاده نشود، به طور خودکار خاموش می شود تا در مصرف برق صرفه جویی شود. (فقط در صورت استفاده از بسته باتری)
- "خاموشی خودکار" (صفحه 205)
- وقتی "اولویت لس AE/AF" روی "رگیری چهره" تنظیم شده است، این دستگاه چهره ها را تشخیص داده و بطور خودکار روشنایی و فوکوس خود را برای ضبط هر چه واضح تر چهره ها تنظیم می کند.
- "تصویبرداری شفاف از سوژه ها (اولویت لس AE/AF)" (صفحه 98)

احتیاط :

- لنز را در معرض نور مستقیم خورشید قرار ندهید.
- دستگاه را در باران، برف یا در مکان هایی با رطوبت بالا نظیر حمام استفاده نکنید.
- از دستگاه در مکان هایی که در معرض رطوبت یا گرد و خاک زیاد و نیز مکان هایی که در معرض بخار و دود مستقیم هستند، استفاده نکنید.
- وقتی از این دستگاه در حالتی که صفحه نمایش LCD برعکس یا بسته شده است استفاده گردد، درجه حرارت راحت تر افزایش می یابد. هنگام استفاده از این دستگاه در مکان هایی با درجه حرارت بالا یا در مجاورت نور مستقیم خورشید، صفحه نمایش LCD را باز نگه دارید.
- با افزایش بیش از حد درجه حرارت، ممکن است دستگاه خاموش شود تا از مدارها محافظت شود.
- هنگام روشن بودن چراغ دسترسی، بسته باتری، آداپتور برق متناوب یا کارت SD را خارج نکنید. ممکن است اطلاعات ضبط شده غیر قابل خواندن بشود.
- "چراغ ACCESS (دسترسی)" (صفحه 213)
- این دستگاه توسط یک ریزرایانه کنترل می شود. تخلیه شارژ الکترواستاتیک، صداها و تداخل محیط اطراف (حاصل از تلویزیون، رادیو و دیگر موارد) ممکن است مانع از عملکرد صحیح آن شود. در این صورت، دستگاه را خاموش کنید، سپس آداپتور و بسته باتری را باز کنید. دستگاه دوباره راه اندازی می شود.

نکته :

- قبل از ضبط یک منظره مهم، توصیه می شود یک ضبط آزمایشی انجام دهید.
- بسته به شرایط عکسبرداری، ممکن است چهار گوشه صفحه تیره ظاهر شود اما این امر نشانه عدم عملکرد صحیح نیست. در این صورت، با حرکت اهرم زوم و غیره، شرایط عکسبرداری را تغییر دهید.

دکمه های عملیاتی برای ضبط تصاویر ثابت



دکمه عملیاتی	شرح	
①	حالت فیلم/تصویر ثابت	بین حالت های فیلم و تصویر ثابت جابجا می شود.
②	زوم دور/نزدیک	امکان انجام عملکردهای مشابهی مانند اهرم زوم را ایجاد می کند. لرزش دوربین را که اغلب هنگام استفاده از اهرم زوم اتفاق می افتد، می توان به حداقل رساند. "زوم کردن" (صفحه 80)
③	حالت پخش	به حالت پخش جابجا می شود.
④	عکس فوری	همانند دکمه SNAPSHOT عمل می کند. لیکن، فوکوس را نمی توان از طریق فشار تا نیمه تنظیم کرد.
⑤	MENU	منوهای مختلف ضبط تصویر ثابت را نشان می دهد. "اجرای منو" (صفحه 172)
⑥	دکمه نمایش D	با هر ضربه روی دکمه، نمایشگر را بین حالت های کامل (Df) و ساده (D) تغییر می دهد. • نمایشگر ساده: برخی از نمایشگرها پس از حدود 3 ثانیه محو می شوند. • نمایشگر کامل: همه چیز را نشان می دهد. دکمه نمایشگر از D تا Df تغییر می کند. • هنگام خاموش بودن دستگاه، نمایشگر ساده (D) تنظیم می شود.
⑦	حالت ضبط M.A.	حالت ضبط را تغییر می دهد.

زوم کردن

- زاویه دید را می توان با استفاده از زوم تنظیم کرد.
- از انتهای W (انتهای زاویه عریض) برای تصویبرداری در زاویه دید گسترده تر استفاده کنید.
- از انتهای T (انتهای تله فوتو) برای بزرگنمایی موضوع جهت تصویر برداری استفاده کنید.

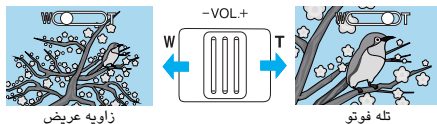

- گزینه های زوم زیر موجود است:
- زوم اپتیکال (1x - 10x)
- همچنین می توانید از دکمه زوم (دور/نزدیک) روی صفحه لمسی برای انجام زوم استفاده کنید.

ضبط دستی

تنظیماتی مانند روشنایی و سرعت شاتر را با استفاده از حالت دستی می‌توانید تنظیم کنید. ضبط دستی را می‌توان هم برای حالت فیلم و هم برای حالت تصویر ثابت تنظیم کرد.

1 صفحه نمایش LCD را باز کنید.

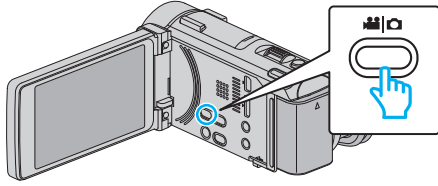

- حالت ضبط را روی فیلم یا تصویر ثابت تنظیم کنید.
- برای تغییر حالت بین فیلم و تصویر ثابت، روی **i.A.** یا **WT** در صفحه ضبط برای نمایش صفحه تغییر حالت ضربه بزنید.
- برای تغییر حالت به فیلم یا تصویر ثابت به ترتیب، روی **i.A.** یا **WT** ضربه بزنید. (می‌توانید همچنین از دکمه **i.A./WT** روی دستگاه استفاده کنید.)

2 حالت ضبط دستی را انتخاب کنید.

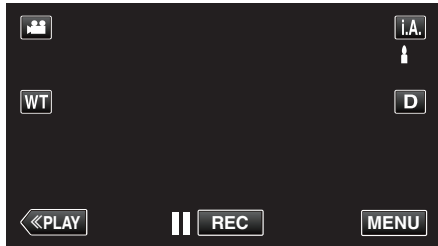

- اگر حالت **i.A.** خودکار هوشمند است، بر روی **i.A.** در صفحه ضبط برای نمایش صفحه تغییر حالت ضربه بزنید.
- برای تغییر حالت ضبط به دستی، روی **M** ضربه بزنید.

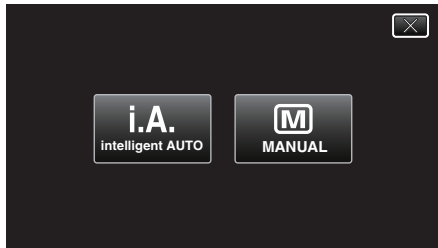

3 روی "MENU" ضربه بزنید.

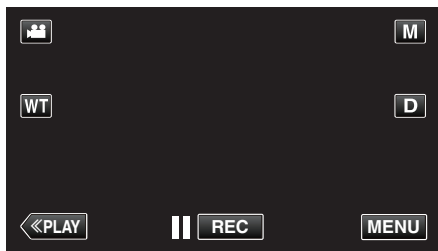

- منوی میانبر نمایش داده می‌شود.

4 بر روی "MENU" در منوی میانبر ضربه بزنید.

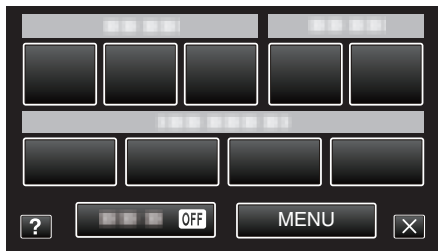

5 برای تنظیم دستی روی آیتم ضربه بزنید.

دکمه زوم (دور/نزدیک)

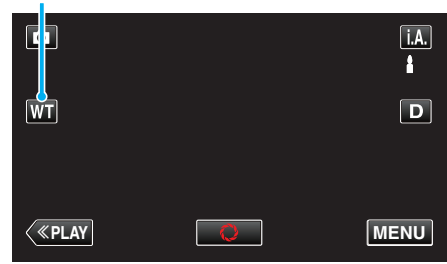

نکته :

- در حالت ضبط تصویر ثابت، فقط زوم نوری قابل دسترسی است.

منوی ضبط دستی

موارد زیر را می‌توانید تنظیم کنید.

شرح	نام
<ul style="list-style-type: none"> ضبط‌های دارای شرایط تصویربرداری، به راحتی قابل انجام هستند. ”فیلمبرداری مطابق با صحنه (سوژه)” (صفحه 83) 	انتخاب صحنه
<ul style="list-style-type: none"> اگر موضوع به صورت خودکار قابل فوکوس نیست، از فوکوس دستی استفاده کنید. ”تنظیم دستی فوکوس“ (صفحه 84) 	FOCUS
<ul style="list-style-type: none"> روشنایی کلی روی صفحه نمایش قابل تنظیم است. از این تنظیم زمانی استفاده کنید که ضبط در یک مکان تاریک یا روشن انجام می‌شود. ”تنظیم روشنایی“ (صفحه 85) 	تنظیم روشنایی
<ul style="list-style-type: none"> سرعت شاتر قابل تنظیم است. از این تنظیم زمانی استفاده کنید که از یک موضوع متحرک تصویر برداری می‌کنید یا مایلید روی حرکت موضوع تاکید کنید. ”تنظیم سرعت شاتر“ (صفحه 86) 	سرعت شاتر
<ul style="list-style-type: none"> می‌توانید دیافراگم را برای عکسبرداری از تنها یک سوژه در فوکوس و محو نشان دادن اطراف تنظیم کنید. ”تنظیم دیافراگم“ (صفحه 87) 	تنظیم دستی
<ul style="list-style-type: none"> رنگ کلی روی صفحه نمایش قابل تنظیم است. از این تنظیم زمانی استفاده کنید که رنگ صفحه نمایش با رنگ واقعی متفاوت باشد. ”تنظیم توازن سفیدی“ (صفحه 88) 	توازن سفیدی
<ul style="list-style-type: none"> اگر موضوع به دلیل نور پس زمینه تاریک باشد، تصویر را تصحیح می‌کند. از این تنظیم هنگام تصویر برداری در برابر نور استفاده کنید. ”تنظیم خنثی کردن نور پس زمینه“ (صفحه 89) 	جبران نور زمینه
<ul style="list-style-type: none"> حین ضبط ویدیو، خطوط مورب (الگوی راه راه) تنها در بخش‌های با درجات روشنایی مشخص نمایش داده می‌شوند. *نمایش این تنظیمات تنها در حالت ضبط دستی. ”بررسی وجود بخش‌های با نوردهی بیش از حد (راه راه)“ (صفحه 90) 	راه راه
<ul style="list-style-type: none"> از این تنظیم برای گرفتن نماهای نزدیک (ماکرو) از موضوع استفاده کنید. ”گرفتن نماهای نزدیک“ (صفحه 91) 	تله ماکرو



- برای کسب جزئیات در مورد تنظیمات دستی مختلف، به “منوی ضبط دستی” مراجعه کنید.

نکته :

- تنظیمات دستی فقط در حالت دستی نمایش داده می‌شوند.

- برای حذف مورد انتخابی روی "خاموش" ضربه بزنید.
- برای انتخاب بیشتر روی **∧** یا **∨** ضربه بزنید تا به بالا یا پایین حرکت کند.
- روی **×** ضربه بزنید تا از منو خارج شوید.

فیلمبرداری مطابق با صحنه (سوژه)

صحنه های معمولی که اغلب با آنها روبرو می شوید را می توانید با مناسب ترین تنظیمات ضبط کنید.

1 حالت ضبط دستی را انتخاب کنید.

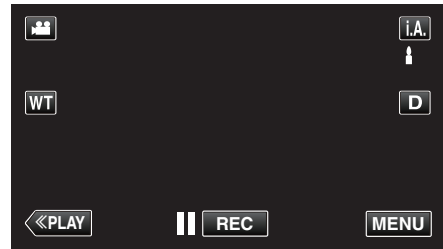

- اگر حالت **i.A.** خودکار هوشمند است، بر روی **i.A.** در صفحه ضبط برای نمایش صفحه تغییر حالت ضربه بزنید. برای تغییر حالت ضبط به دستی، روی **M** ضربه بزنید.

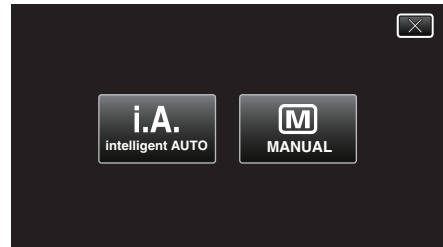

2 روی "MENU" ضربه بزنید.

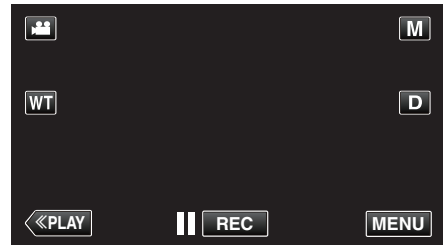

- منوی میانبر نمایش داده می شود.

3 بر روی "MENU" در منوی میانبر ضربه بزنید.

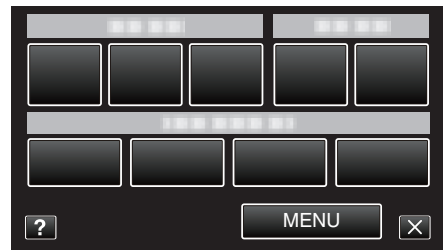

4 روی "انتخاب صحنه" ضربه بزنید.



- برای انتخاب بیشتر روی **∧** یا **∨** ضربه بزنید تا به بالا یا پایین حرکت کند.
- روی **×** ضربه بزنید تا از منو خارج شوید.
- برای بازگشت به صفحه قبل، روی **←** ضربه بزنید.

5 روی صحنه مناسب ضربه بزنید.



* تصویر تنها یک خاطره است.

تنظیم دستی فوکوس

این تنظیم را زمانی انجام دهید که فوکوس در حالت خودکار هوشمند واضح نباشد یا اینکه فوکوس دستی مطلوب باشد.

1 حالت ضبط دستی را انتخاب کنید.

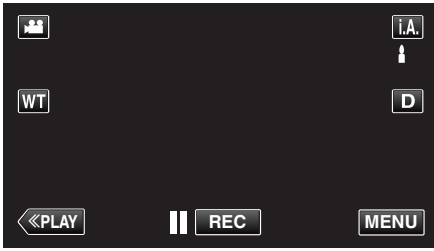

- اگر حالت **i.A.** خودکار هوشمند است، بر روی **i.A.** در صفحه ضبط برای نمایش صفحه تغییر حالت ضربه بزنید.
- برای تغییر حالت ضبط به دستی، روی **M** ضربه بزنید.



2 روی "MENU" ضربه بزنید.

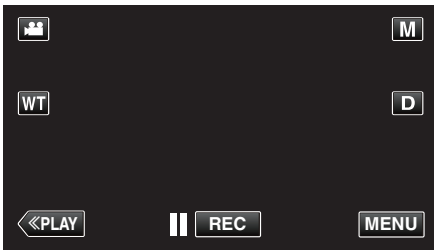

- منوی میانبر نمایش داده می شود.

3 بر روی "MENU" در منوی میانبر ضربه بزنید.

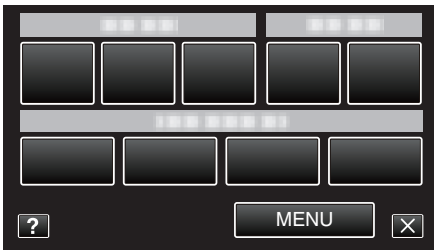

4 روی "FOCUS" ضربه بزنید.

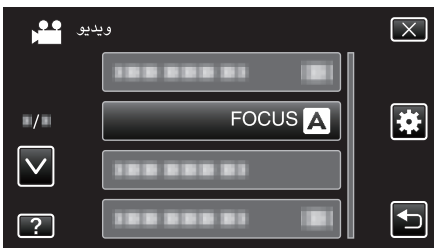

- برای انتخاب بیشتر روی **^** یا **v** ضربه بزنید تا به بالا یا پایین حرکت کند.
- روی **x** ضربه بزنید تا از منو خارج شوید.
- برای بازگشت به صفحه قبل، روی **←** ضربه بزنید.

5 روی "تنظیم دستی" ضربه بزنید.



تنظیم	جلوه
شب	<p>روشنایی و کیفیت صحنه را در صورت تاریک بودن محیط اطراف، به طور خودکار و با استفاده از شاتر کند افزایش می دهد. به منظور جلوگیری از لرزش دوربین، از سه پایه استفاده کنید.</p> <p>OFF ON</p> 
هوای گرگ و میش	<p>منظره های شبانه را به طور طبیعی ضبط می کند.</p> <p>OFF ON</p>  <p>• با استفاده از شاتر کند در حالت تصویر ثابت تصویری با شفافیت بالاتر از صحنه واقعی بگیرید.</p>
پرتره	<p>برای تاکید بر افراد درون تصویر، پس زمینه را تار می کند.</p> <p>OFF ON</p> 
ورزشی	<p>اشیای سریع را به طور واضح در هر فریم جداگانه ضبط می کند.</p> <p>OFF ON</p> 
برفی	<p>از تاریک شدن بیش از حد شیئی در هنگام ضبط منظره های برف در روز آفتابی جلوگیری می کند.</p> <p>OFF ON</p> 
نورافکن	<p>از روشن دیده شدن بیش از حد موضوع انسانی زیر نور خورشید جلوگیری می کند.</p> <p>OFF ON</p> 

نکته :

- همه صحنه های "انتخاب صحنه" را نمی توان حین "ضبط با وقفه"، "ضبط با سرعت زیاد"، "ضبط خودکار"، یا "پنجره فرعی چهره" تنظیم کرد.

6 فوکوس را تنظیم کنید.

تنظیم روشنایی

روشنایی را می‌توانید روی سطح دلخواه خود تنظیم کنید.

1 حالت ضبط دستی را انتخاب کنید.

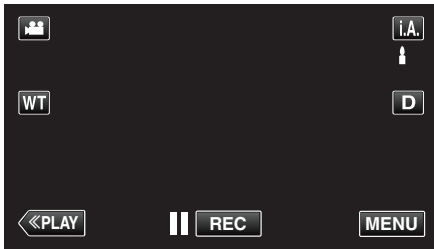

- اگر حالت **i.A.** خودکار هوشمند است، بر روی **i.A.** در صفحه ضبط برای نمایش صفحه تغییر حالت ضربه بزنید. برای تغییر حالت ضبط به دستی، روی **M** ضربه بزنید.



- برای فوکوس روی شیئی در فاصله دور، روی **▲** ضربه بزنید. در صورتی که **▲** به صورت چشمک زن نمایان شود، نمی‌توان فوکوس را در فاصله دورتری تنظیم کرد.
- برای فوکوس روی شیئی در فاصله نزدیک، روی **▼** ضربه بزنید. در صورتی که **▼** به صورت چشمک زن نمایان شود، نمی‌توان فوکوس را در فاصله نزدیکتری تنظیم کرد.

7 برای تایید، روی "تنظیم" ضربه بزنید.



2 روی "MENU" ضربه بزنید.

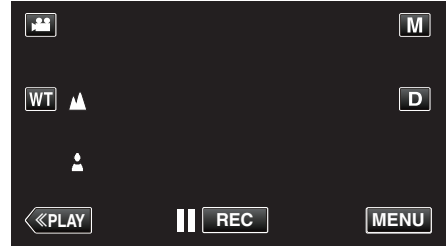

- هنگامی که فوکوس تأیید شد، فریم فوکوس محو می‌شود و **▲** و **▼** نمایش داده می‌شود.

نکته :

- یک شیبی که در انتهای تله فوتو (T) روی آن فوکوس شده است، اگر تا انتهای زاویه عریض (W) روی آن زوم دور شده باشد در فوکوس باقی می‌ماند.

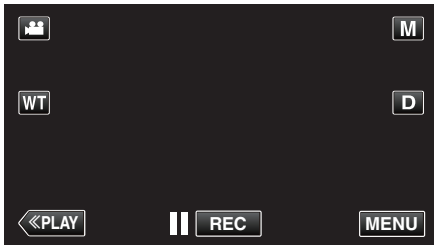

- منوی میانبر نمایش داده می‌شود.

3 بر روی "MENU" در منوی میانبر ضربه بزنید.

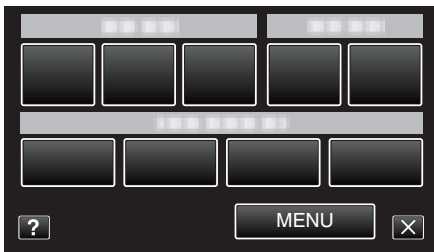

4 روی "تنظیم روشنایی" ضربه بزنید.



- برای انتخاب بیشتر روی **▲** یا **▼** ضربه بزنید تا به بالا یا پایین حرکت کند.
- روی **X** ضربه بزنید تا از منو خارج شوید.
- برای بازگشت به صفحه قبل، روی **◀** ضربه بزنید.

5 روی "تنظیم دستی" ضربه بزنید.



6 میزان روشنایی را تنظیم کنید.



- دامنه خنثی کردن در هنگام ضبط فیلم: -2.0 تا +2.0
- دامنه خنثی کردن در هنگام ضبط تصویر ثابت: -2.0 تا +2.0
- برای افزایش روشنایی، روی \wedge ضربه بزنید.
- برای کاهش روشنایی، روی \vee ضربه بزنید.

7 برای تایید، روی "تنظیم" ضربه بزنید.

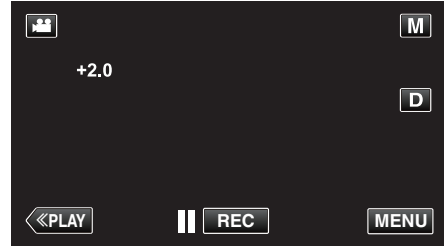

نکته :

- تنظیمات را می توان به صورت جداگانه برای فیلم و تصاویر ثابت انجام داد.

تنظیم سرعت شاتر

سرعت شاتر را می توانید متناسب با سوژه تنظیم کنید.

1 حالت ضبط دستی را انتخاب کنید.

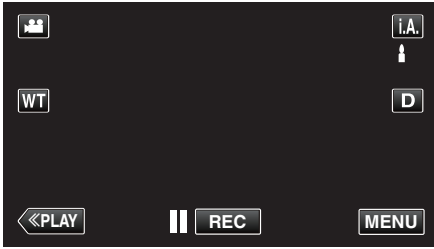

- اگر حالت **i.A.** خودکار هوشمند است، بر روی **i.A.** در صفحه ضبط برای نمایش صفحه تغییر حالت ضربه بزنید.
- برای تغییر حالت ضبط به دستی، روی **M** ضربه بزنید.



2 روی "MENU" ضربه بزنید.

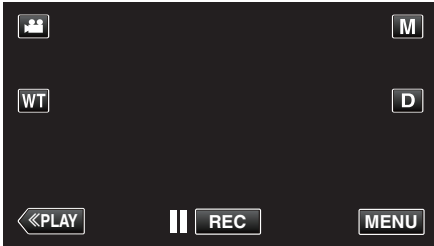

- منوی میانبر نمایش داده می شود.

3 بر روی "MENU" در منوی میانبر ضربه بزنید.

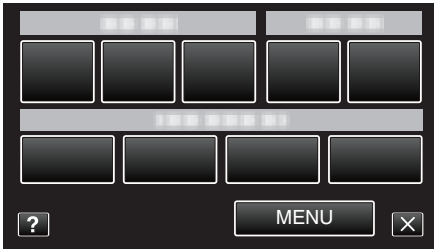

4 روی "سرعت شاتر" ضربه بزنید.



- برای انتخاب بیشتر روی \wedge یا \vee ضربه بزنید تا به بالا یا پایین حرکت کند.
- روی \times ضربه بزنید تا از منو خارج شوید.
- برای بازگشت به صفحه قبل، روی \leftarrow ضربه بزنید.

5 روی "تنظیم دستی" ضربه بزنید.



تنظیم دیافراگم

برای تغییر ناحیه فوکوس، می توانید دیافراگم را تنظیم کنید.

1 حالت ضبط دستی را انتخاب کنید.

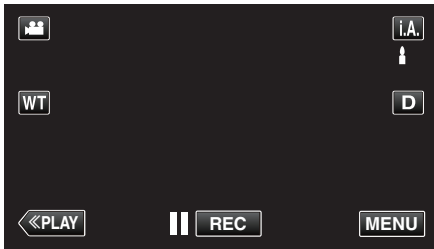

- اگر حالت **i.A.** خودکار هوشمند است، بر روی **i.A.** در صفحه ضبط برای نمایش صفحه تغییر حالت ضربه بزنید.
برای تغییر حالت ضبط به دستی، روی **M** ضربه بزنید.

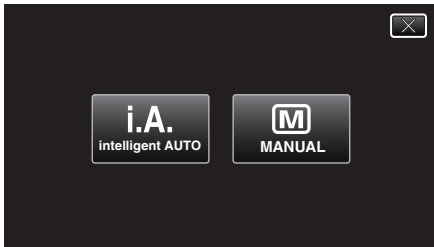

2 روی "MENU" ضربه بزنید.

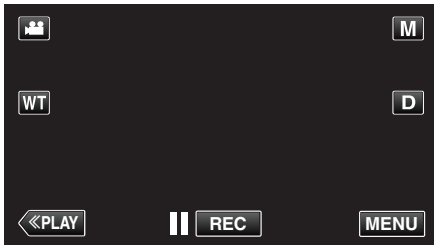

- منوی میانبر نمایش داده می شود.

3 بر روی "MENU" در منوی میانبر ضربه بزنید.

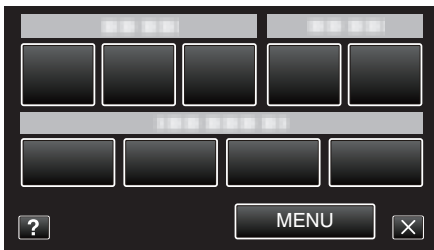

4 روی "تنظیم دستی" ضربه بزنید.

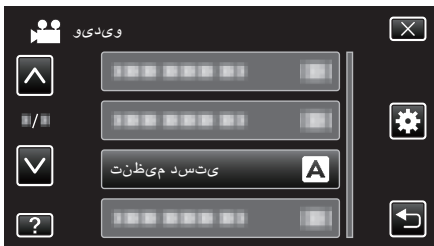

- برای انتخاب بیشتر روی **^** یا **v** ضربه بزنید تا به بالا یا پایین حرکت کند.
- روی **x** ضربه بزنید تا از منو خارج شوید.
- برای بازگشت به صفحه قبل، روی **←** ضربه بزنید.

5 روی "تنظیم دستی" ضربه بزنید.



6 سرعت شاتر را تنظیم کنید.



- سرعت شاتر را می توانید از $1/2$ تا $1/4000$ تنظیم کنید.
- برای افزایش سرعت شاتر، روی **^** ضربه بزنید.
- برای کاهش سرعت شاتر، روی **v** ضربه بزنید.

7 برای تایید، روی "تنظیم" ضربه بزنید.

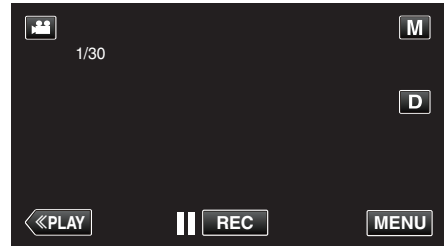

نکته :

- تنظیمات را می توان به صورت جداگانه برای فیلم و تصاویر ثابت انجام داد.
- "سرعت شاتر" فقط تا حداکثر $1/125$ انجام پذیر است وقتی در حالت ضبط تصویر ثابت، "فلاش" را روی "خاموش" تنظیم نکنید.
- گرچه سوژه های سریع را می توان با افزایش "سرعت شاتر" با وضوح عکسبرداری کرد، اما صفحه ممکن است تیره تر شود. هنگام ضبط در مکان های تاریک از قبیل مکان های سرپوشیده، روشنی مانیتور LCD را بررسی و "سرعت شاتر" را طبق آن تنظیم کنید.

6 دیافراگم را تنظیم کنید.



- دیافراگم را می توان از F1.2 تا F 5.6 تنظیم کرد.
- اگر می خواهید پس زمینه نیز در فوکوس باشد (مقدار دهانه بزرگتر)، بر روی \wedge ضربه بزنید.
- اگر می خواهید پس زمینه محو شود (مقدار دهانه کوچکتر)، بر روی \vee ضربه بزنید.

7 برای تایید، روی "تنظیم" ضربه بزنید.

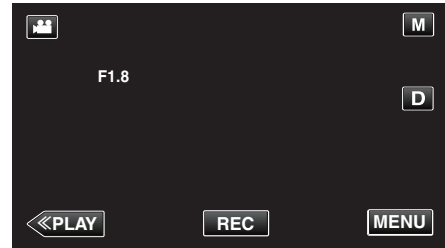

نکته :

- تنظیمات را می توان به صورت جداگانه برای فیلم و تصاویر ثابت انجام داد.
- وقتی تا آخرین درجه تله فوتو زوم کنید، مقدار دیافراگم با توجه به زوم تنظیم و به رنگ زرد نشان داده می شود. زوم را در آخرین درجه زاویه عریض قرار دهید تا امکان تنظیم کمترین عدد F وجود داشته باشد.
- هر چه مقدار دیافراگم بزرگتر باشد، سوژه ممکن است تیره تر نشان داده شود.

تنظیم توازن سفیدی

میزان رنگ را می توانید متناسب با منبع نور تنظیم کنید.

1 حالت ضبط دستی را انتخاب کنید.

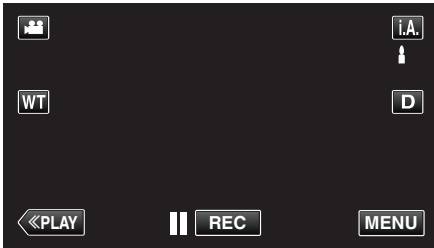

- اگر حالت **i.A.** خوبکار هوشمند است، بر روی **i.A.** در صفحه ضبط برای نمایش صفحه تغییر حالت ضربه بزنید.
- برای تغییر حالت ضبط به دستی، روی **M** ضربه بزنید.



2 روی "MENU" ضربه بزنید.

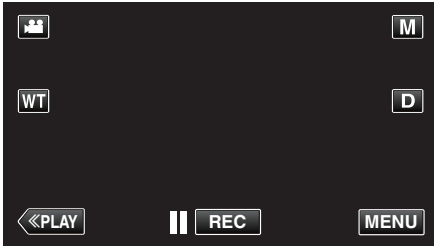

- منوی میانبر نمایش داده می شود.

3 بر روی "MENU" در منوی میانبر ضربه بزنید.

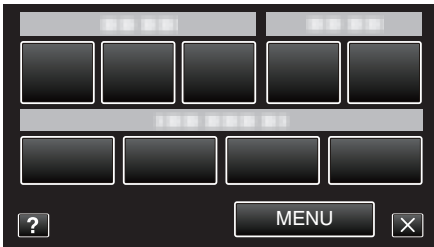

4 روی "توازن سفیدی" ضربه بزنید.



- برای انتخاب بیشتر روی \wedge یا \vee ضربه بزنید تا به بالا یا پایین حرکت کند.
- روی \times ضربه بزنید تا از منو خارج شوید.
- برای بازگشت به صفحه قبل، روی \leftarrow ضربه بزنید.

5 روی محیط عکسبرداری مناسب ضربه بزنید.

تنظیم خنثی کردن نور پس زمینه

اگر موضوع به دلیل نور پس زمینه تاریک باشد، می توانید تصویر را تصحیح کنید.

1 حالت ضبط دستی را انتخاب کنید.

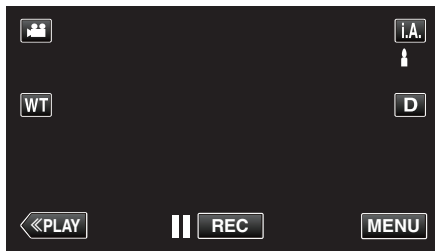

• اگر حالت **i.A.** خودکار هوشمند است، بر روی **i.A.** در صفحه ضبط برای نمایش صفحه تغییر حالت ضربه بزنید.
برای تغییر حالت ضبط به دستی، روی **M** ضربه بزنید.

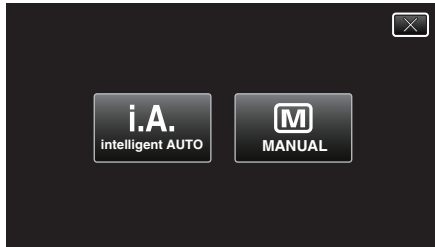

2 روی "MENU" ضربه بزنید.

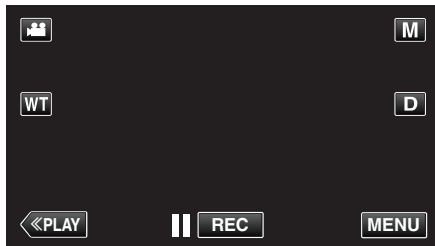

• منوی میانبر نمایش داده می شود.

3 بر روی "MENU" در منوی میانبر ضربه بزنید.

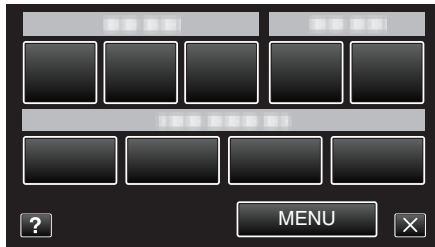

4 روی "جبران نور زمینه" ضربه بزنید.



- برای انتخاب بیشتر روی **↖** یا **↘** ضربه بزنید تا به بالا یا پایین حرکت کند.
- روی **✕** ضربه بزنید تا از منو خارج شوید.
- برای بازگشت به صفحه قبل، روی **⏪** ضربه بزنید.

5 روی "روشن" ضربه بزنید.



• برای انتقال مکان نما، روی **↖** یا **↘** ضربه بزنید.

تنظیم	جزئیات
خودکار	رنگهای طبیعی را به صورت خودکار تنظیم می کند.
MWB	از این قابلیت زمانی استفاده کنید که مشکل رنگهای غیرطبیعی حل نشده باشد.
دقیق	این را هنگام تصویربرداری در محیط روباز در یک روز آفتابی تنظیم کنید.
ابری	این را هنگام تصویربرداری در یک روز ابری یا در سایه تنظیم کنید.
هالوژن	این را هنگام تصویربرداری زیر نورپردازی، مثلاً نور فلاش فیلمبرداری تنظیم کنید.
دریایی:آبی	هنگام استفاده از محفظه اپتیکیال دریایی و زمان عکسبرداری از دریا در ناحیه عمیق (آب آبی رنگ است)، این گزینه را فعال کنید.
دریایی: سبز	هنگام استفاده از محفظه اپتیکیال دریایی و زمان عکسبرداری از دریا در ناحیه کم عمق (آب سبز رنگ است)، این گزینه را فعال کنید.

استفاده از MWB

- 1 یک برگ کاغذ سفید را جلوی لنز بگیرید تا این کاغذ سفید صفحه را پر کند.
- 2 هنگامی که آیکون ظاهر می شود و چشمک می زند، بر روی "MWB" ضربه بزنید و همواره لمس کنید.
- 3 پس از ناپدید شدن منو، و روشن شدن **☀**، دیگر لمس نکنید.

نکته :

- اگر به "MWB" خیلی سریع ضربه بزنید (کمتر از 1 ثانیه)، تنظیمات تغییر نمی کند.

بررسی وجود بخش های با نوردهی بیش از حد (راه راه)

حین ضبط ویدیو، خطوط مورب (الگوی راه راه) تنها در بخش های با درجات روشنایی مشخص نمایش داده می شوند.

1 حالت ضبط دستی را انتخاب کنید.

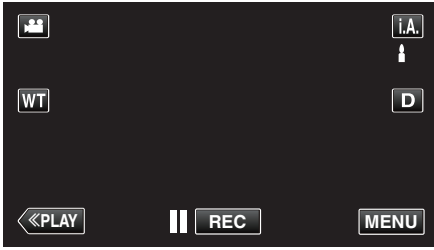

- اگر حالت **i.A.** خودکار هوشمند است، بر روی **i.A.** در صفحه ضبط برای نمایش صفحه تغییر حالت ضربه بزنید.
- برای تغییر حالت ضبط به دستی، روی **M** ضربه بزنید.



2 روی "MENU" ضربه بزنید.

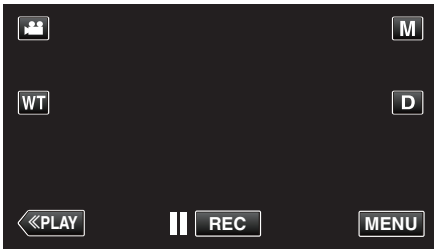

- منوی میانبر نمایش داده می شود.

3 بر روی "MENU" در منوی میانبر ضربه بزنید.

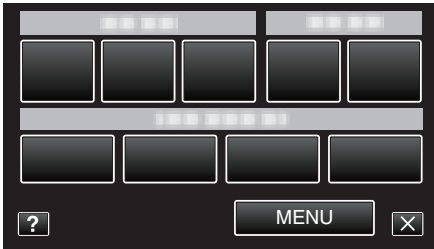

4 روی "راه راه" ضربه بزنید.



- برای انتخاب بیشتر روی **^** یا **v** ضربه بزنید تا به بالا یا پایین حرکت کند.
- روی **X** ضربه بزنید تا از منو خارج شوید.
- برای بازگشت به صفحه قبل، روی **←** ضربه بزنید.

5 روی 70-80% یا "OVER100%" ضربه بزنید.



- بعد از تنظیم، آیکون پس زمینه ظاهر می شود.

تنظیم	جزئیات
خاموش	عملکرد را غیرفعال می کند.

گرفتن نماهای نزدیک

با استفاده از عملکرد تله ماکرو، می توان از اشیاء نمای نزدیک گرفت.



* تصویر تنها یک خاطره است.

1 حالت ضبط دستی را انتخاب کنید.

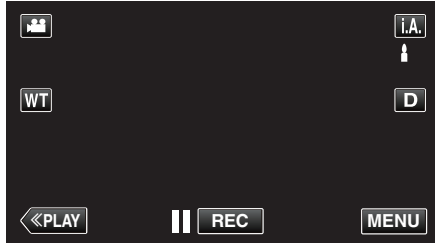

- اگر حالت **i.A.** خودکار هوشمند است، بر روی **i.A.** در صفحه ضبط برای نمایش صفحه تغییر حالت ضربه بزنید.
برای تغییر حالت ضبط به دستی، روی **M** ضربه بزنید.

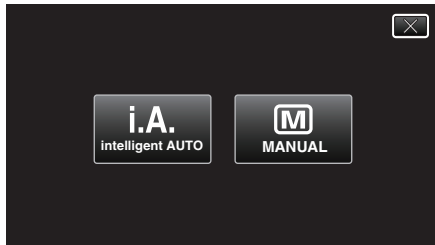

2 روی "MENU" ضربه بزنید.

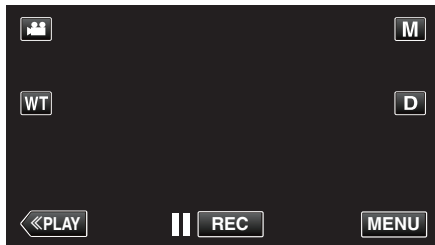

- منوی میانبر نمایش داده می شود.

3 بر روی "MENU" در منوی میانبر ضربه بزنید.

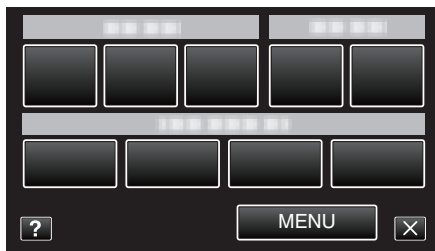

4 روی "تله ماکرو" ضربه بزنید.



- برای انتخاب بیشتر روی **∧** یا **∨** ضربه بزنید تا به بالا یا پایین حرکت کند.
- روی **×** ضربه بزنید تا از منو خارج شوید.
- برای بازگشت به صفحه قبل، روی **⏪** ضربه بزنید.

بخش هایی که در شرف نوردهی بیش از حد هستند به صورت طرح خط دار نشان داده می شوند.	70-80%
بخش هایی که نوردهی بیش از حد داده شده اند به صورت طرح خط دار نشان داده می شوند.	OVER100%

ضبط با استفاده از جلوه های مختلف

می توانید جلوه های انیمیشن را برای ضبط فیلمها اضافه کنید. در صورت شناسایی لبخند یا لمس صفحه، جلوه های انیمیشن نمایان می شوند.

نوع جلوه	توضیح جلوه
جلوه های انیمیشن	فیلمها را با جلوه های انیمیشن ضبط می کند. "ضبط با استفاده از جلوه های انیمیشنی" (صفحه 93)
تزیین جلوه چهره	چهره ها را شناسایی می کند و لوازم تزئینی مانند عینک آفتابی را برای افزودن فعال می کند. "ضبط با چهره آرای" (صفحه 95)
مهر	فیلمها را با مهرهای تزئینی مختلفی ضبط می کند. "ضبط با مهرهای تزئینی" (صفحه 96)
جلوه دستخط	فیلمها را با دست خط یا طراحی شخصی ضبط می کند. "ضبط با دست خط شخصی" (صفحه 97)



• بعد از تنظیم، آیکن تلّه ماکرو ظاهر می شود.

تنظیم	جزئیات
خاموش	امکان گرفتن نماهای نزدیک را تا 1 متر در انتهای تلّه فوتو (T) فراهم می کند. امکان گرفتن نماهای نزدیک را تا 5 سانتی متر در انتهای زاویه عریض (W) فراهم می کند.
روشن	امکان گرفتن نماهای نزدیک را تا 60 سانتی متر در انتهای تلّه فوتو (T) فراهم می کند. امکان گرفتن نماهای نزدیک را تا 5 سانتی متر در انتهای زاویه عریض (W) فراهم می کند.

احتیاط :

- زمانی که از نمای نزدیک تصویربرداری نمی کنید، "تلّه ماکرو" را روی "خاموش" تنظیم کنید. در غیر اینصورت، تصویر مات می شود.

(جهت انجام عملیات هایی به غیر از ضبط، به X ضربه بزنید تا ابتدا "جلوه های انیمیشن" را لغو نمایید.)

ضبط با استفاده از جلوه های انیمیشنی

می توانید جلوه های انیمیشن را برای ضبط فیلمها اضافه کنید. در صورت شناسایی لبخند یا لمس صفحه، جلوه های انیمیشن نمایان می شوند.

1 صفحه نمایش LCD را باز کنید.

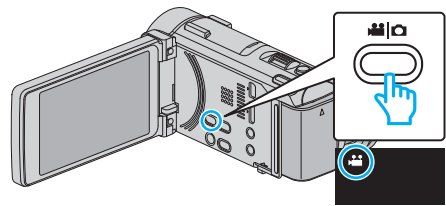

- بررسی کنید حالت ضبط باشد.
- اگر حالت بر روی تصویر ثابت است، بر روی در صفحه ضبط برای نمایش صفحه تغییر حالت ضربه بزنید.
- برای تغییر حالت ضبط روی ضربه بزنید. (می توانید همچنین از دکمه روی دستگاه استفاده کنید.)

2 روی "MENU" ضربه بزنید.

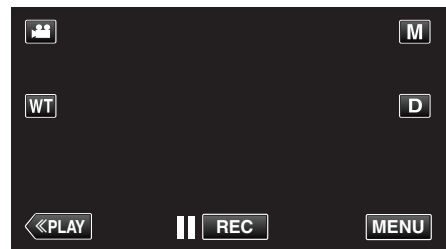

- منوی میانبر نمایش داده می شود.

3 روی "MENU" ضربه بزنید. (به مرحله 4 بروید.)
یا بر روی در منوی میانبر ضربه بزنید. (به مرحله 5 بروید.)

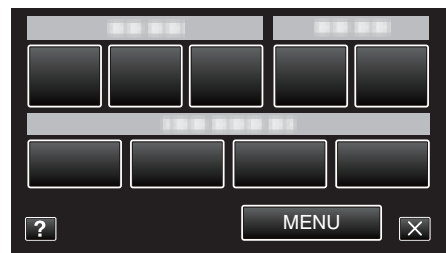

4 روی "جلوه های انیمیشن" ضربه بزنید.







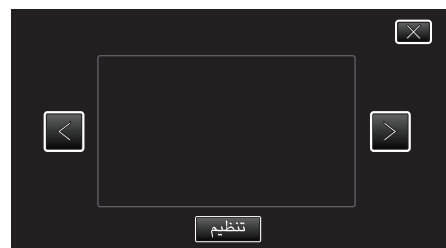

- برای انتخاب بیشتر روی یا ضربه بزنید تا به بالا یا پایین حرکت کند.
- روی ضربه بزنید تا از منو خارج شوید.
- برای بازگشت به صفحه قبل، روی ضربه بزنید.

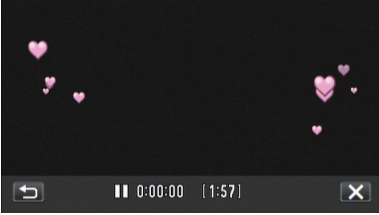
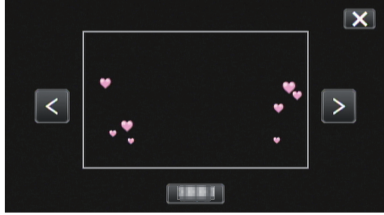
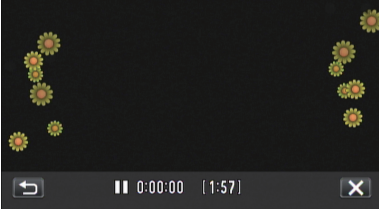
5 یک جلوه دلخواه را انتخاب کرده و روی "تنظیم" ضربه بزنید.

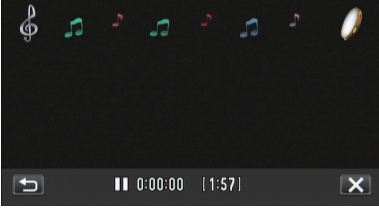

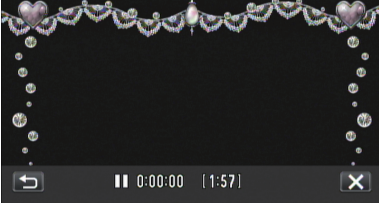
- برای تغییر جلوه یا افکت، به یا ضربه بزنید.
- برای شروع ضبط، دکمه START/STOP روی دوربین را فشار دهید.
- برای توقف، مجدداً فشار دهید.
- برای انتخاب جلوه ای دیگر، روی ضربه بزنید.
- به ضربه بزنید تا از "جلوه های انیمیشن" خارج شوید.

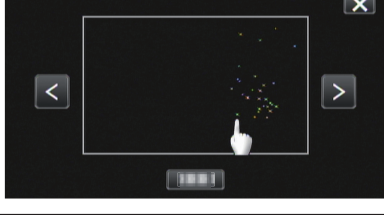
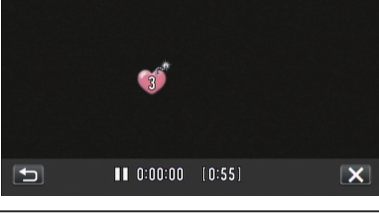
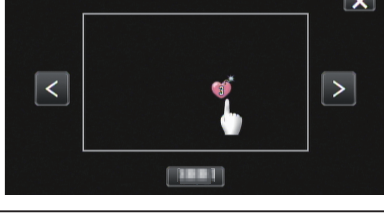
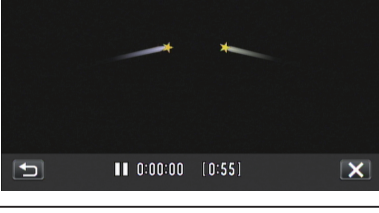
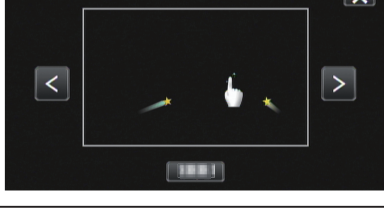
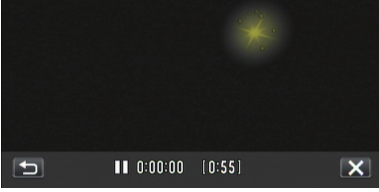
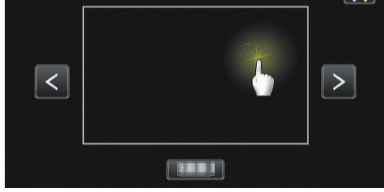
توجه	بعد از تنظیمات	هنگام تنظیم
هنگام شناسایی لبخند، انیمیشن (افکت) ظاهر می شود.		
هنگام شناسایی لبخند، انیمیشن (افکت) ظاهر می شود.		
هنگام شناسایی لبخند، انیمیشن (افکت) ظاهر می شود.		
هنگام شناسایی لبخند، انیمیشن (افکت) ظاهر می شود.		
هنگام لمس صفحه، انیمیشن (افکت) ظاهر می شود.		
هنگام لمس صفحه، انیمیشن (افکت) ظاهر می شود.		
هنگام لمس صفحه، انیمیشن (افکت) ظاهر می شود.		
هنگام لمس صفحه، انیمیشن (افکت) ظاهر می شود.		

- جهت انجام عملکردهایی به غیر از ضبط، به X ضربه بزنید تا ابتدا "تزنین جلوه چهره" را لغو نمایید.

ضبط با چهره آرای

چهره ها را شناسایی می کند و لوازم تزئینی مانند عینک آفتابی را برای افزودن فعال می کند.

1 صفحه نمایش LCD را باز کنید.

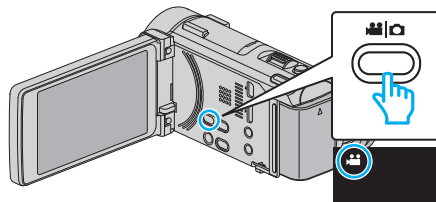

- بررسی کنید حالت ضبط باشد.
- اگر حالت بر روی تصویر ثابت است، بر روی در صفحه ضبط برای نمایش صفحه تغییر حالت ضربه بزنید.
- برای تغییر حالت ضبط روی ضربه بزنید. (می توانید همچنین از دکمه روی دستگاه استفاده کنید.)

2 روی "MENU" ضربه بزنید.

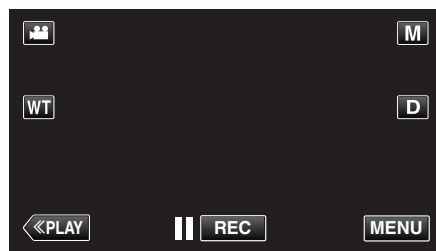

- منوی میانبر نمایش داده می شود.

3 روی "MENU" ضربه بزنید. (به مرحله 4 بروید).
یا، به "تزنین جلوه چهره" () در منوی میانبر ضربه بزنید. (به مرحله 5 بروید).

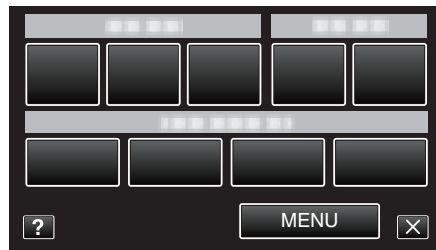

4 روی "تزنین جلوه چهره" ضربه بزنید.



- برای انتخاب بیشتر روی یا ضربه بزنید تا به بالا یا پایین حرکت کند.
- روی ضربه بزنید تا از منو خارج شوید.
- برای بازگشت به صفحه قبل، روی ضربه بزنید.

5 یک جلوه دلخواه را انتخاب کرده و روی "تنظیم" ضربه بزنید.

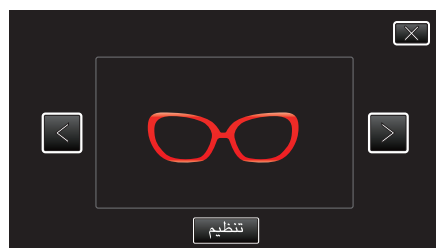

- برای انتخاب گزینه روی یا ضربه بزنید.
- برای شروع ضبط، دکمه START/STOP روی دوربین را فشار دهید.
- برای توقف، مجدداً فشار دهید.
- برای انتخاب جلوه ای دیگر، روی ضربه بزنید.
- برای توقف ضبط به همراه افکت ها، به ضربه بزنید.

ضبط با مهرهای تزئینی

فیلمها را با مهرهای تزئینی مختلفی ضبط می کند.

1 صفحه نمایش LCD را باز کنید.

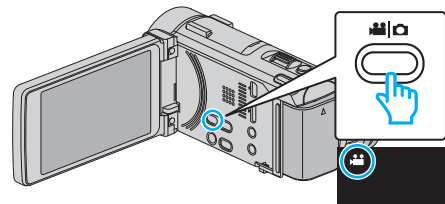

• بررسی کنید حالت ضبط باشد.

• اگر حالت بر روی تصویر ثابت است، بر روی در صفحه ضبط برای نمایش صفحه تغییر حالت ضربه بزنید.

• برای تغییر حالت ضبط روی ضربه بزنید. (می توانید همچنین از دکمه روی دستگاه استفاده کنید.)

2 روی "MENU" ضربه بزنید.

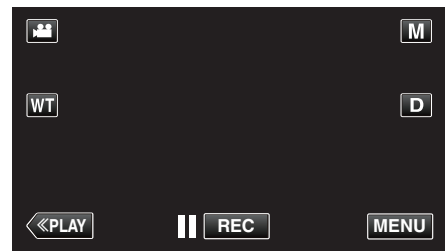

• منوی میانبر نمایش داده می شود.

3 روی "MENU" ضربه بزنید. (به مرحله 4 بروید.)
یا، به "مهر" () در منوی میانبر ضربه بزنید. (به مرحله 5 بروید.)

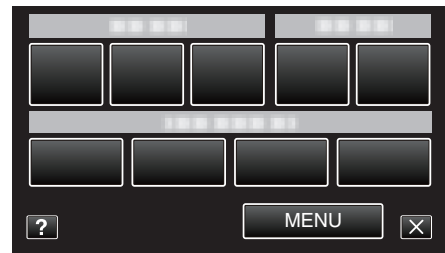

4 روی "مهر" ضربه بزنید.



• برای انتخاب بیشتر روی یا ضربه بزنید تا به بالا یا پایین حرکت کند.

• روی ضربه بزنید تا از منو خارج شوید.

• برای بازگشت به صفحه قبل، روی ضربه بزنید.

5 یک مهر را انتخاب کنید.

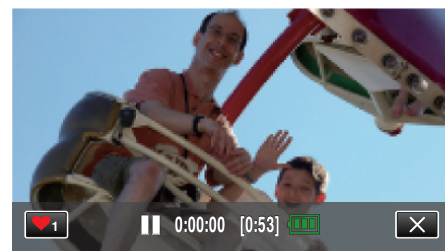

• برای شروع انتخاب یک مهر، روی ضربه بزنید. روی مهر مورد نظر جهت استفاده ضربه بزنید. شماره، اندازه مهر را نشان می دهد.



- برای حرکت در فهرست مهرها، روی ضربه بزنید.
- برای تغییر اندازه مهرها، روی ضربه بزنید.
- برای بازگشت به صفحه قبل، روی ضربه بزنید.

6 برای افزودن یک مهر، روی صفحه ضربه بزنید.

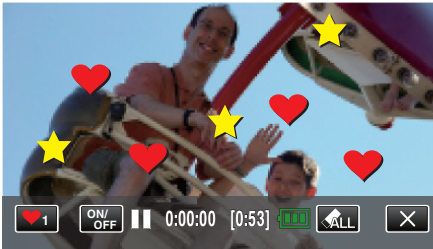

- برای حذف مهر، روی ضربه بزنید.
- برای نمایش/پنهان کردن مهرها، روی "ON/OFF" ضربه بزنید.
- برای شروع ضبط، دکمه START/STOP روی دوربین را فشار دهید.
- برای توقف، مجدداً فشار دهید.
- به ضربه بزنید تا از "مهر" خارج شوید.

(جهت انجام عملیات هایی به غیر از ضبط، به ضربه بزنید تا ابتدا "مهر" را لغو نمایید.)

نکته :

- حداکثر تا 50 مهر را می توانید اضافه کنید.
- وقتی حالت مهر متوقف می شود یا دستگاه خاموش می شود، مهرهای افزوده شده حذف می شوند.

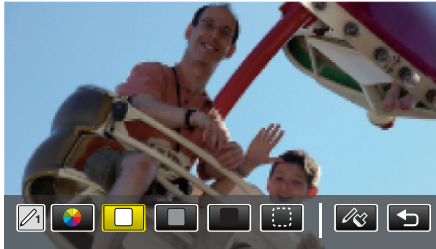

- می توانید رنگ سفید، خاکستری، سیاه و موارد دیگر را انتخاب کنید.
- را برای ضربه زدن و پاک کردن قسمتی از خط انتخاب کنید.
- برای انتخاب رنگ خط، به ضربه بزنید.
- برای جابجایی در میان فهرست رنگ ها، به ضربه کنید.
- برای انتخاب ضخامت خط، روی ضربه بزنید.
- برای بازگشت به صفحه قبل، روی ضربه بزنید.

6

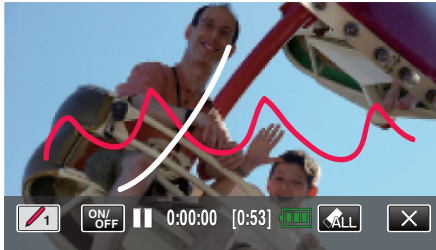

- برای حذف همه خطوط، روی ضربه بزنید.
- برای نمایش/پنهان کردن خطوط، روی "ON/OFF" ضربه بزنید.
- برای شروع ضبط، دکمه START/STOP روی دوربین را فشار دهید.
- برای توقف، مجدداً فشار دهید.
- به ضربه بزنید تا از "جلوه دستخط" خارج شوید.
- جهت انجام عملیات هایی به غیر از ضبط، به ضربه بزنید تا ابتدا "جلوه دستخط" را لغو نمایید.

نکته :

- در صورتی که دست خطها و طراحی ها تراز نمی باشند، موقعیت لمس را اصلاح کنید.
- "تنظیم صفحه لمسی" (صفحه 207)
- وقتی حالت دست خط متوقف می شود یا دستگاه خاموش می شود، نوشته ها و طراحی ها حذف می شوند.

ضبط با دست خط شخصی

فیلمها را با دست خط یا طراحی شخصی ضبط می کند.

1 صفحه نمایش LCD را باز کنید.

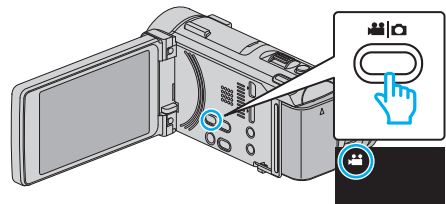

- بررسی کنید حالت ضبط باشد.
- اگر حالت خودکار هوشمند است، بر روی در صفحه ضبط برای نمایش صفحه تغییر حالت ضربه بزنید.
- برای تغییر حالت ضبط روی ضربه بزنید. (همچنین می توانید از دکمه روی این دستگاه نیز استفاده کنید.)

2 روی "MENU" ضربه بزنید.

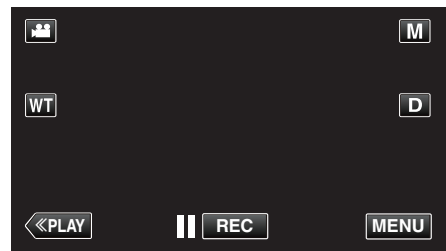

- منوی میانبر نمایش داده می شود.

3

روی "MENU" ضربه بزنید. (به مرحله 4 بروید.)
یا، به "جلوه دستخط" (اِلا) در منوی میانبر ضربه بزنید. (به مرحله 5 بروید.)

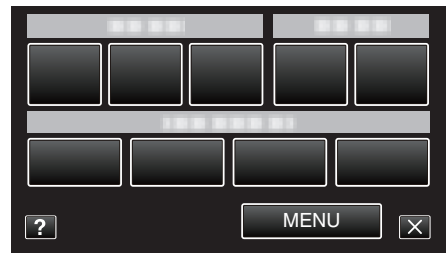

4 روی "جلوه دستخط" ضربه بزنید.



- برای انتخاب بیشتر روی یا ضربه بزنید تا به بالا یا پایین حرکت کند.
- روی ضربه بزنید تا از منو خارج شوید.
- برای بازگشت به صفحه قبل، روی ضربه بزنید.

5 خطی را انتخاب کنید.

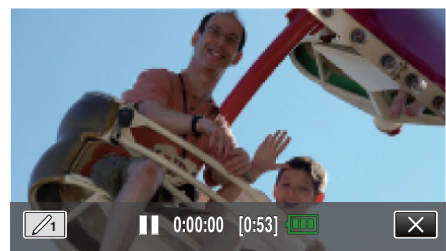

- به شیر ضخامت و رنگ خط را انتخاب کنید. شماره ضخامت خط را نشان می دهد.

تصویربرداری شفاف از سوژه‌ها (اولویت لمس AE/AF)

"اولویت لمس AE/AF" عملکردی است که فوکوس و روشنایی را بر اساس محل ضربه زده شده تنظیم می‌کند.

با ثبت چهره یک فرد از قبل، می‌توانید فرد را حتی بدون انتخاب خاص طی ضبط ردگیری کنید. این عملکرد برای فیلم و تصاویر ثابت عمل می‌کند.

1 صفحه نمایش LCD را باز کنید.

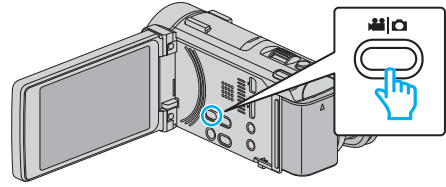

- حالت ضبط را روی فیلم یا تصویر ثابت تنظیم کنید.
- برای تغییر حالت بین فیلم و تصویر ثابت، روی **فیلم** یا **تصویر ثابت** در صفحه ضبط برای نمایش صفحه تغییر حالت ضربه بزنید.
- برای تغییر حالت به فیلم یا تصویر ثابت به ترتیب، روی **فیلم** یا **تصویر ثابت** ضربه بزنید. (می‌توانید همچنین از دکمه **فیلم/تصویر ثابت** روی دستگاه استفاده کنید.)

2 روی "MENU" ضربه بزنید.

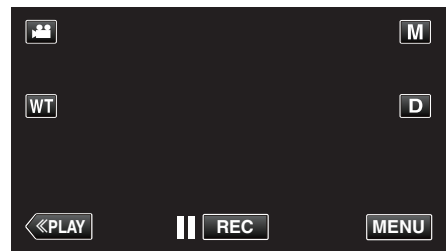

- منوی میانبر نمایش داده می‌شود.

3 بر روی "MENU" در منوی میانبر ضربه بزنید.

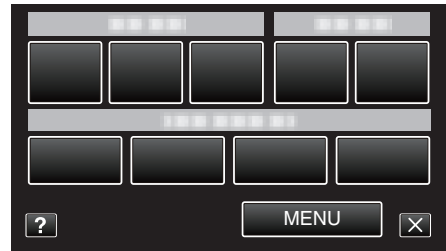

4 روی "اولویت لمس AE/AF" ضربه بزنید.



- برای انتخاب بیشتر روی **∨** یا **∧** ضربه بزنید تا به بالا یا پایین حرکت کند.
- روی **×** ضربه بزنید تا از منو خارج شوید.
- برای بازگشت به صفحه قبل، روی **◀** ضربه بزنید.

5 روی تنظیمات دلخواه خود ضربه بزنید.



ردگیری چهره

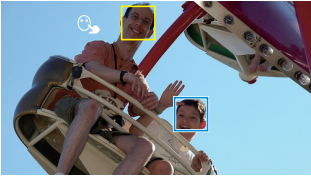

ردگیری رنگ



رد گیری حیوانات

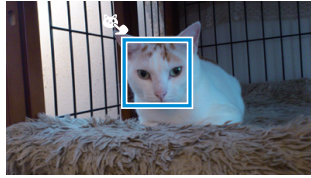

انتخاب ناحیه

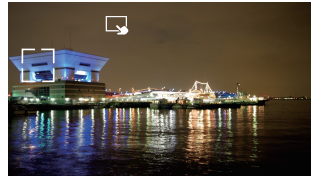

- با توجه به موقعیت ضربه زده شده (چهره/رنگ/ناحیه)، فوکوس و روشنایی به طور خودکار تنظیم می‌شود. یک فریم آبی رنگ در اطراف سوژه انتخابی (چهره/رنگ)، و یک فریم سفید رنگ اطراف ناحیه انتخابی ظاهر می‌شود.
- برای تنظیم مجدد، بر روی موقعیت دلخواه (چهره/رنگ/ناحیه) دوباره ضربه بزنید.
- برای لغو "ردگیری چهره" یا "ردگیری رنگ"، روی فریم آبی ضربه بزنید.
- برای لغو این تنظیمات، روی فریم سفید "انتخاب ناحیه" ضربه بزنید.

جزئیات	تنظیم
	خاموش عملکرد را غیرفعال می‌کند.
ردگیری چهره روی صفحه ظاهر می‌شود. ضبط اجرا می‌شود و چهره ضربه زده شده (سوژه) ردگیری و با فوکوس و روشنایی مناسب خودکار تنظیم می‌شود. علاوه بر این، یک فریم سبز در اطراف چهره (سوژه) ضربه زده شده ظاهر می‌شود. هنگامی که چهره فرد ثبت شده است، سوژه اصلی می‌شود و فریم سبز حتی بدون انتخاب خاص، ظاهر می‌شود.	
رد گیری حیوانات روی صفحه ظاهر می‌شود. ضبط اجرا می‌شود و چهره ضربه زده شده حیوان خانگی (سوژه) ردگیری و با روشنایی مناسب خودکار تنظیم می‌شود. علاوه بر این، یک فریم آبی در اطراف حیوان خانگی (سوژه) ضربه زده شده ظاهر می‌شود.	
ردگیری رنگ روی صفحه ظاهر می‌شود. ضبط اجرا می‌شود و رنگ ضربه زده شده (سوژه) ردگیری و با فوکوس و روشنایی مناسب خودکار تنظیم می‌شود. علاوه بر این، یک فریم سبز در اطراف آبی (سوژه) ضربه زده شده ظاهر می‌شود.	
انتخاب ناحیه روی صفحه ظاهر می‌شود. ضبط اجرا می‌شود و ناحیه ضربه زده شده (موقعیت ثابت) با فوکوس و روشنایی مناسب خودکار تنظیم می‌شود. علاوه بر این، یک فریم سفید در اطراف ناحیه ضربه زده شده ظاهر می‌شود.	

نکته :

- با تنظیم "اولویت لمس AE/AF"، "FOCUS" به طور خودکار به "خودکار" تنظیم می‌شود.
- برای لغو تنظیمات بر روی موقعیت دلخواه (چهره/رنگ/ناحیه) دوباره ضربه بزنید. (تنظیمات برای چهره های ثبت شده ثابت باقی می‌ماند.)
- برای تنظیم مجدد، بر روی موقعیت انتخاب نشده (چهره/رنگ/ناحیه) ضربه بزنید.
- اگر دوربین ردگیری سوژه را از دست داد، دوباره بر روی سوژه ضربه بزنید.
- هنگامی که عملکرد زوم اجرا می‌شود، تنظیمات لغو می‌شود. ("انتخاب ناحیه" فقط)
- وقتی "ردگیری چهره" بعد از ثبت چهره فعال شود، فریم آبی در اطراف چهره ای ظاهر می‌شود که با بالاترین اولویت ثبت شده است.
- هنگام استفاده از "ردگیری چهره" برای ضبط چهره های ثبت شده، فوکوس و روشنایی، حتی بدون انتخاب خاص، بطور خودکار تنظیم می‌شود. علاوه بر این، حتی اگر رد چهره های ثبت شده گم شود، ممکن است ردگیری آنها دوباره شروع شود. بنابراین، توصیه می‌شود چهره هایی که اغلب با این دوربین ضبط می‌شوند را از قبل ثبت کنید.
- "اطلاعات جواز شخصی ثبت چهره انسان" (صفحه 104)
- وقتی "ردگیری رنگ" فعال شود، ممکن است اگر رنگ های مشابه شناسایی شود، سوژه (رنگ) مورد نظر تغییر کند. در این حالت، دوباره بر روی سوژه ضربه بزنید. اگر سوژه مورد نظر (رنگ) طی زمانی خاص در مرکز صفحه قرارگیرد، ممکن است دوباره ردگیری شود.

احتیاط :

- اگر بر روی سوژه های نزدیک کنار مانیتور LCD ضربه زده شود، ممکن است واکنش نشان ندهند و یا شناسایی نشوند. در این حالت، سوژه را در مرکز قرار دهید و دوباره بر روی آن ضربه بزنید.
- ممکن است بسته به شرایط عکسبرداری (فاصله، زاویه، روشنایی و غیره) و سوژه (جهت چهره و غیره)، "ردگیری چهره" به درستی کار نکند. همچنین به ویژه شناسایی چهره های موجود نور زمینه مشکل است.
- ممکن است بسته به نوع حیوان خانگی، شرایط عکسبرداری (فاصله، زاویه، روشنایی و غیره) و سوژه (جهت چهره و غیره)، "رد گیری حیوانات" به درستی کار نکند. همچنین به خصوص شناسایی چهره حیوانات خانگی که سیاه رنگ یا پشمالو هستند یا در نور زمینه قرار گرفتند مشکل است.

عکسبرداری خودکار از لبخند (شکار لبخند)

“شکار لبخند” به طور خودکار با شناسایی یک لبخند، یک تصویر ثابت می گیرد. این عملکرد برای فیلم و تصاویر ثابت عمل می کند. “اولویت لمس AE/AF” را روی “ردگیری چهره” قبل از انتخاب “شکار لبخند” تنظیم کنید. “تصویربرداری شفاف از سوژه ها (اولویت لمس AE/AF)” (صفحه 98)

1 صفحه نمایش LCD را باز کنید.

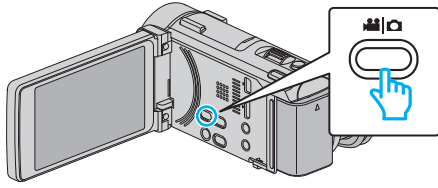

- حالت ضبط را روی فیلم یا تصویر ثابت تنظیم کنید.
- برای تغییر حالت بین فیلم و تصویر ثابت، روی یا در صفحه ضبط برای نمایش صفحه تغییر حالت ضربه بزنید.
- برای تغییر حالت به فیلم یا تصویر ثابت به ترتیب، روی یا ضربه بزنید. (می توانید همچنین از دکمه روی دستگاه استفاده کنید.)

2 روی “MENU” ضربه بزنید.

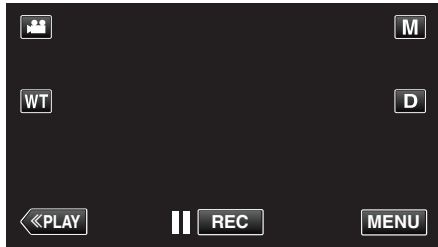

- منوی میانبر نمایش داده می شود.

3 روی “MENU” ضربه بزنید. (به مرحله 4 بروید). یا، به “شکار لبخند” (OFF) در منوی میانبر ضربه بزنید. (به مرحله 5 بروید).

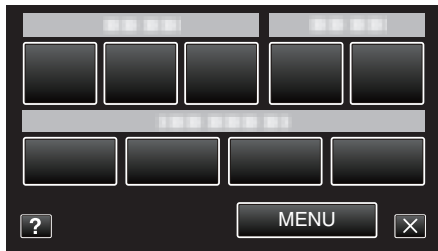

4 روی “شکار لبخند” ضربه بزنید.



- برای انتخاب بیشتر روی یا ضربه بزنید تا به بالا یا پایین حرکت کند.
- روی ضربه بزنید تا از منو خارج شوید.
- برای بازگشت به صفحه قبل، روی ضربه بزنید.

5 روی “روشن” ضربه بزنید.



- برای خروج از منو به محض نمایش صفحه قبلی، روی ضربه بزنید.

6 دوربین را به سمت فرد مورد نظر بگیرید.

- هنگامی که لبخندی شناسایی شود، یک تصویر ثابت بطور خودکار گرفته می شود.

- ممکن است در موارد زیر، “ردگیری رنگ” به درستی عمل نکند:
 - هنگام ضبط سوژه ها بدون کنتراست
 - هنگام ضبط سوژه هایی که با سرعت بالا حرکت می کنند
 - هنگام ضبط در مکان تاریک
 - هنگامی که روشنایی اطراف تغییر می کند

- هنگامی که “ردگیری چهره” فعال می شود، اگر دوربین را خیلی سریع افقی یا عمودی بچرخانید، ردگیری متوقف می شود. برای چهره های ثبت نشده، نمی توان آنها را دوباره ردگیری کرد. برای ردگیری دوباره شوژه، دوباره روی آن ضربه بزنید.
- برای ضبط چهره های ثبت شده، فوکوس و روشنایی، حتی بدون انتخاب خاص، بطور خودکار تنظیم می شود. علاوه بر این، حتی اگر رد چهره های ثبت شده گم شود، ممکن است ردگیری آنها دوباره شروع شود. بنابراین، توصیه می شود چهره هایی که اغلب با این دوربین ضبط می شوند را از قبل ثبت کنید.

“اطلاعات جواز شخصی ثبت چهره انسان” (صفحه 104)

نکته :

- این دوربین می تواند حداکثر 16 چهره را شناسایی کند. میزان لبخند برای حداکثر 3 مورد از بزرگترین چهره های نشان داده شده در صفحه نمایش داده می شود.
 - ممکن است بسته به شرایط عکسبرداری (فاصله، زاویه، روشنایی و غیره) و سوژه (جهت چهره، میزان لبخند و غیره) این عملکرد به خوبی کار نکند. شناسایی لبخند در تاریکی نیز دشوار است.
 - بعد از اینکه یک لبند شناسایی شد، اجرای ضبط بعدی کمی زمان می برد.
 - "شکار لبخند" در موارد زیر به درستی عمل نمی کند:
 - وقتی منو نمایش داده می شود
 - وقتی زمان باقیمانده ضبط یا میزان باقیمانده باتری نمایش داده می شود
 - وقتی "پنجره فرعی چهره" تنظیم می شود
 - وقتی "جلوه های انیمیشن" تنظیم می شود
 - وقتی "تزیین جلوه چهره" تنظیم می شود
 - وقتی "مهر" تنظیم می شود
 - وقتی "جلوه دستخط" تنظیم می شود
 - وقتی "ضبط خودکار" تنظیم می شود
 - وقتی "ضبط تاریخ/ساعت" تنظیم می شود
- "ضبط به هنگام نمایش صحنه بزرگ شده از چهره انتخابی (پنجره فرعی چهره)" (صفحه 102)
- "ضبط با استفاده از جلوه های انیمیشن" (صفحه 93)

احتیاط :

- در صورتی که "اولویت لمس AE/AF" روی "ردگیری چهره" تنظیم نشده باشد، "شکار لبخند" کار نخواهد کرد.
- اگر نتیجه دلخواه بدست نیاید، ضبط را با تنظیم "شکار لبخند" روی "خاموش" انجام دهید.

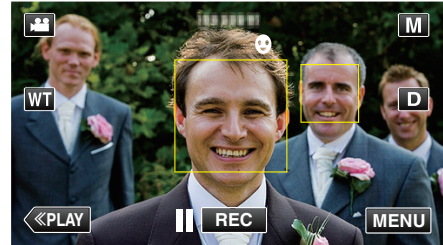

- هنگام گرفتن تصاویر ثابت، PHOTO روشن می شود.
 - شما می توانید قبل از ضبط، با تنظیم "نمایش لبخند%/نام" در منو به "روشن"، نام و میزان لبخند (%) را همراه با فریم نمایش دهید.
- "تنظیم نمایش لبخند%/نام" (صفحه 106)

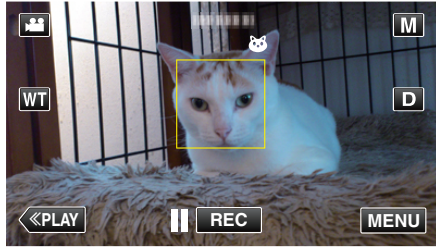

• هنگام گرفتن تصاویر ثابت، PHOTO روشن می شود.

تصویربرداری از حیوانات خانگی به صورت خودکار (عکسبرداری از حیوانات)

“عکسبرداری از حیوانات” به طور خودکار یک تصویر ثابت را به محض شناسایی چهره حیوان خانگی مانند سگ یا گربه می گیرد. این عملکرد برای فیلم و تصاویر ثابت عمل می کند.

1 صفحه نمایش LCD را باز کنید.

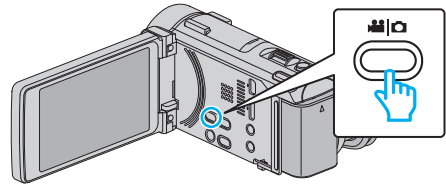

- حالت ضبط را روی فیلم یا تصویر ثابت تنظیم کنید.
- برای تغییر حالت بین فیلم و تصویر ثابت، روی یا در صفحه ضبط برای نمایش صفحه تغییر حالت ضربه بزنید.
- برای تغییر حالت به فیلم یا تصویر ثابت به ترتیب، روی یا ضربه بزنید. (می توانید همچنین از دکمه روی دستگاه استفاده کنید.)

2 روی “MENU” ضربه بزنید.

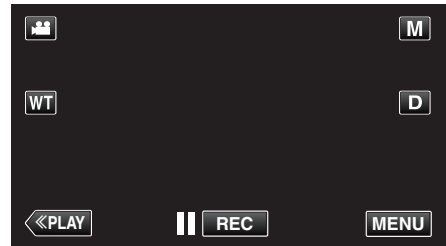

• منوی میانبر نمایش داده می شود.

3 بر روی “MENU” در منوی میانبر ضربه بزنید.

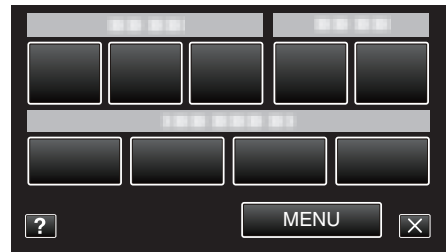

4 روی “عکسبرداری از حیوانات” ضربه بزنید.



- برای انتخاب بیشتر روی یا ضربه بزنید تا به بالا یا پایین حرکت کند.
- روی ضربه بزنید تا از منو خارج شوید.
- برای بازگشت به صفحه قبل، روی ضربه بزنید.

5 روی “روشن” ضربه بزنید.



• برای خروج از منو به محض نمایش صفحه قبلی، روی ضربه بزنید.

6 دوربین را به سمت حیوان خانگی بگیرید.

- هنگامی که چهره حیوان خانگی شناسایی شود، یک تصویر ثابت بطور خودکار گرفته می شود.

نکته :

- این دوربین می تواند حداکثر 6 چهره حیوان خانگی را شناسایی کند.
- ممکن است بسته به نوع حیوان خانگی، شرایط عکسبرداری (فاصله، زاویه، روشنایی و غیره) و سوژه (جهت چهره و غیره)، "عکسبرداری از حیوانات" به درستی کار نکند. همچنین به خصوص شناسایی چهره حیوانات خانگی که سیاه رنگ یا پشمالو هستند یا در نور زمینه قرار گرفتند مشکل است.
- برخی اوقات ممکن است سوژه هایی غیر از حیوان خانگی به اشتباه شناسایی شوند.
- از "عکسبرداری از حیوانات" فقط برای حیوانات خانگی مانند سگ و گربه استفاده کنید.
- بعد از اینکه یک حیوان خانگی شناسایی شد، اجرای ضبط بعدی کمی زمان می برد.
- "عکسبرداری از حیوانات" در موارد زیر به درستی عمل نمی کند:
 - وقتی منو نمایش داده می شود
 - وقتی زمان باقیمانده ضبط یا میزان باقیمانده باتری نمایش داده می شود
 - وقتی "پنجره فرعی چهره" تنظیم می شود
 - وقتی "جلوه های انیمیشن" تنظیم می شود
 - وقتی "تزیین جلوه چهره" تنظیم می شود
 - وقتی "مهر" تنظیم می شود
 - وقتی "جلوه دستخط" تنظیم می شود
 - وقتی "ضبط خودکار" تنظیم می شود
 - وقتی "ضبط تاریخ/ساعت" تنظیم می شود

ضبط به هنگام نمایش صحنه بزرگ شده از چهره انتخابی (پنجره فرعی چهره)

می توانید هنگام مشاهده تصویر کلی صحنه و تصویر بزرگ شده جلوه سوژه ضبط را انجام دهید. فریم هایی در اطراف چهره هایی که بزرگ می شوند نمایش داده می شود. برای ردگیری و بزرگ کردن یک چهره در پنجره فرعی بر روی فریم ضربه بزنید.

1 صفحه نمایش LCD را باز کنید.

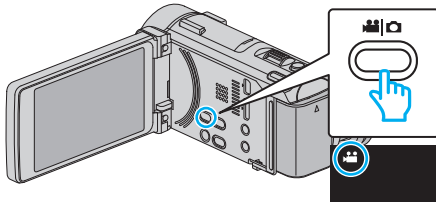

- بررسی کنید حالت ضبط باشد.
- اگر حالت بر روی تصویر ثابت است، بر روی در صفحه ضبط برای نمایش صفحه تغییر حالت ضربه بزنید.
- برای تغییر حالت به فیلم، روی ضربه بزنید. (می توانید همچنین از دکمه / روی دستگاه استفاده کنید.)

2 روی "MENU" ضربه بزنید.

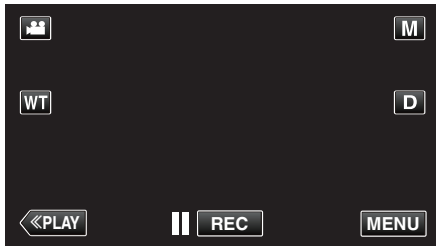

- منوی میانبر نمایش داده می شود.

3 بر روی "MENU" در منوی میانبر ضربه بزنید.

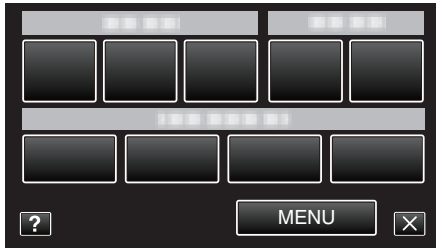

4 روی "پنجره فرعی چهره" ضربه بزنید.



5 برای بزرگ کردن فریم چهره بر روی آن ضربه بزنید.

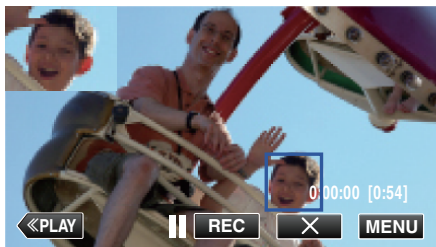

- هنگامی که بر روی چهره در یک فریم ضربه زده می شود، چهره در یک پنجره فرعی نمایش داده می شود. موقعیت نمایش پنجره فرعی طبق موقعیت چهره ضربه زده شده به طور خودکار تنظیم می شود.
- فریم چهره ضربه زده شده آبی می شود.
- هنگامی که چهره ضربه زده شده از روی صفحه محو شد، پنجره فرعی نیز حذف می شود.
- هنگامی که چهره دوباره روی صفحه ظاهر می شود، پنجره فرعی نیز بطور خودکار دوباره ظاهر شود.
- برای خروج از "پنجره فرعی چهره"، روی "X" ضربه بزنید.

احتیاط :

- هنگامی که "عکسبرداری از حیوانات" به "روشن"، "اولویت لمس AE/AF" خواهد شد به "رد گیری حیوانات" به طور خودکار. حتی زمانی که "عکسبرداری از حیوانات" به "روشن" مجموعه، اگر "اولویت لمس AE/AF" به "رد گیری حیوانات" نمی مجموعه، "عکسبرداری از حیوانات" خواهد شد به "خاموش" به طور خودکار.
- اگر نتیجه دلخواه بدست نیاید، ضبط را با تنظیم "عکسبرداری از حیوانات" روی "خاموش" انجام دهید.

احتیاط :

- هنگام فعال شدن "پنجره فرعی چهره"، موارد زیر را در نظر داشته باشید.
 - عملکردهایی از قبیل زوم دیجیتال، عملیات زوم بر روی صفحه لمسی، ضبط همزمان تصویر ثابت، "ضبط با وقفه"، "ضبط با سرعت زیاد"، "تزئین جلوه چهره"، "مهر"، "جلوه دستخط"، "ضبط تاریخ/ساعت"، "ضبط خودکار" و "تنظیم صدای گوشی" موجود نیست.
 - تنظیماتی از قبیل "FOCUS" و "تنظیم روشنایی" به طور خودکار در حالت "خودکار" قرار گرفته است.
 - اگر "اولویت لمس AE/AF" در حالت ردگیری چهره قرار داشته باشد، فوکوس و روشنایی برای فردی تنظیم می شود که در پنجره فرعی نشان داده می شود.
 - "جلوه های انیمیشن" موجود نیست.
- نمایش پنجره فرعی نیز ضبط می شود.

نکته :

- وقتی یک چهره بزرگ و در پنجره فرعی نشان داده شود، تنها نام فرد نمایش داده شود. (وقتی یک چهره ثبت نشده است، نام آن شخص نمایش داده نمی شود.)
 - اگر دوربین خاموش شود، حالت پنجره فرعی چهره لغو می شود.
 - فریم ها در حالت پنجره فرعی چهره، همچون سایر حالت ها، اطراف چهره ها ظاهر نمی شوند. کادرها تنها در اطراف چهره هایی که بزرگ می شوند نمایش داده می شود. ممکن است فریم ها در موارد زیر ظاهر نشوند:
 - وقتی که چهره سوژه بسیار کوچک باشد
 - هنگامی که محیط بسیار تاریک و یا بسیار روشن باشد.
 - هنگامی که چهره به صورت افقی و یا مورب نشان داده شود.
 - هنگامی که چهره بزرگتر از پنجره فرعی نشان داده شود (همچون زمانی که به داخل زوم شود)
 - هنگامی که قسمتی از چهره پنهان است
- "اطلاعات جواز شخصی ثبت چهره انسان" (صفحه 104)



- اطلاعات قبل از ضبط ثبت چهره، دریافت می شود. هنگام دریافت اطلاعات فریم چشمک می زند.
- هنگامی که فریم چشمک می زند چهره را در آن تنظیم کنید. هنگامی که دریافت اطلاعات انجام شد، فریم دیگر چشمک نمی زند و کاملاً روشن می شود.
- برای لغو این تنظیمات، روی "توقف" ضربه بزنید. برای بازگشت به حالت ضبط نرمال، هنگامی که "خروج از حالت تشخیص چهره؟" ظاهر شد، روی "بله" ضربه بزنید.

اطلاعات جواز شخصی ثبت چهره انسان

با ثبت چهره یک فرد از قبل، فوکوس و روشنایی با عملکرد ردگیری چهره، به طور خودکار تنظیم می شود. حداکثر می توان 6 چهره را همراه با نام و میزان اولویت ثبت کرد. توصیه می شود چهره هایی که اغلب با این دوربین ضبط می شوند را از قبل ثبت کنید.

1 صفحه نمایش LCD را باز کنید.

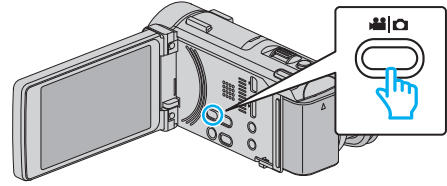

- حالت ضبط را روی فیلم یا تصویر ثابت تنظیم کنید.
- برای تغییر حالت بین فیلم و تصویر ثابت، روی یا در صفحه ضبط برای نمایش صفحه تغییر حالت ضربه بزنید.
- برای تغییر حالت به فیلم یا تصویر ثابت به ترتیب، روی یا ضربه بزنید. (می توانید همچنین از دکمه روی دستگاه استفاده کنید.)

2 روی "MENU" ضربه بزنید.

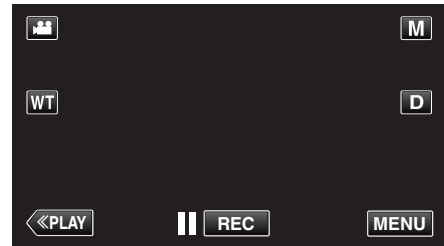

- منوی میانبر نمایش داده می شود.

3 بر روی "MENU" در منوی میانبر ضربه بزنید.

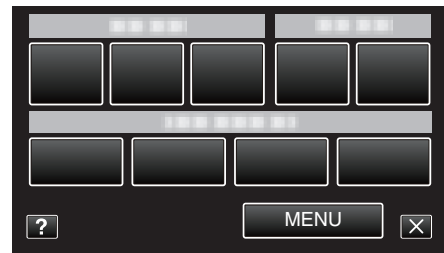

4 روی "ثبت چهره" ضربه بزنید.



- برای انتخاب بیشتر روی یا ضربه بزنید تا به بالا یا پایین حرکت کند.
- روی ضربه بزنید تا از منو خارج شوید.
- برای بازگشت به صفحه قبل، روی ضربه بزنید.

5 روی "ثبت چهره جدید" ضربه بزنید.



6 دوربین را به سمت فرد مورد نظر بگیرید.

7 بر روی "ضبط" ضربه بزنید و چهره را از جلو ضبط کنید.



- از چهره عکسبرداری می شود تا در صفحه فهرست ثبت چهره استفاده شود.
- بجای ضربه زدن بر روی "ضبط"، می توانید با فشار دادن کامل دکمه SNAPSHOT نیز ضبط کنید.
- هنگامی که ضبط انجام شد صدایی شنیده می شود.
- برای لغو این تنظیمات، روی "توقف" ضربه بزنید.
- برای بازگشت به حالت ضبط نرمال، هنگامی که "خروج از حالت تشخیص چهره؟" ظاهر شد، روی "بله" ضربه بزنید.

8 برای ادامه ضبط روی "بله" ضربه بزنید.

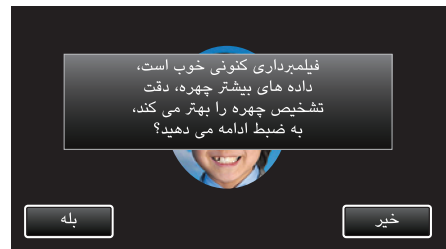

- برای ادامه دریافت اطلاعات در چهار جهت بالا، پایین، چپ و راست بر روی "بله" ضربه بزنید.
- توصیه می شود به ضبط ادامه دهید تا دقت شناسایی چهره افزایش یابد.
- برای توقف ضبط ثبت چهره، روی "خیر" ضربه بزنید. به مرحله 11 بروید.

9 چهره را به آرامی در چهار جهت بچرخانید تا اطلاعات چهره ثبت شود.

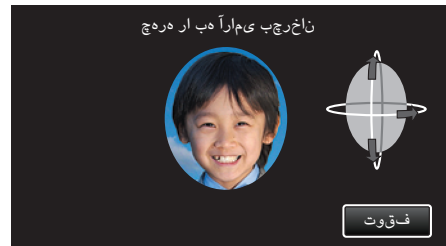

- در حالی که به دوربین نگاه می کنید، چهره را آرام بچرخانید. هنگامی که ضبط در هر جهت انجام شد صدایی شنیده می شود. (کلاً 4 بار)
- این مرحله را تکرار کنید تا ضبط (ثبت) در تمامی جهات انجام شود.
- ثبت در چهار جهت ممکن است بسته به محیط تصویربرداری ناموفق باشد. در این صورت، برای لغو ضبط بر روی "توقف" و سپس "خیر" ضربه بزنید و به مرحله 11 بروید.
- اگر در طول ضبط، چهره به درستی شناسایی نمی شود، دوباره چهره را ثبت کنید.

10 دوربین را جلوی یک چهره خندان بگیرید.

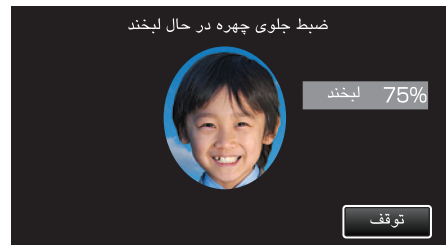

- ضبط به صورت خودکار شروع می شود. با استفاده از نمایش لبخند % به عنوان مرجع، به گونه ای لبخند بزنید که میزان آن به بالاترین حد ممکن برسد.
- هنگامی که ضبط انجام شد صدایی شنیده می شود.
- برای لغو ضبط چهره خندان و جهت وارد کردن یک نام، بر روی "توقف" و سپس "خیر" ضربه بزنید و به مرحله 11 بروید.

11 روی "OK" ضربه بزنید.

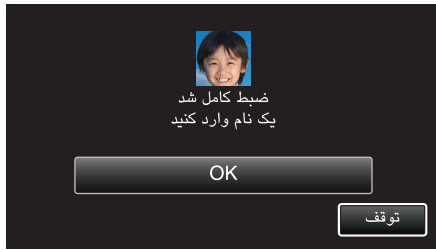

- با ضربه زدن بر روی "OK"، چهره ضبط شده ثبت می شود و صفحه وارد کردن نام ظاهر می شود.
- برای لغو این تنظیمات، روی "توقف" ضربه بزنید.
- برای بازگشت به حالت ضبط نرمال، هنگامی که "خروج از حالت تشخیص چهره؟" ظاهر شد، روی "بله" ضربه بزنید.

12 برای وارد کردن نام، بر روی صفحه کلید روی صفحه و سپس "ثبت" ضربه بزنید.

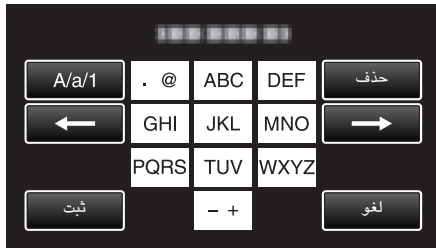

- برای حذف یک کاراکتر، روی "حذف" ضربه بزنید.
- برای خروج روی "لغو" ضربه بزنید.
- برای انتخاب کاراکتر ورودی حروف بزرگ، حروف کوچک و شماره روی "A/a/1" ضربه بزنید.
- برای گذاشتن فاصله به چپ یا راست، روی → یا ← ضربه بزنید.
- تا 8 کاراکتر را می توان وارد کرد.
- چگونگی ورود کارکترها
مثال: برای ورود "KEN"
روی دکمه "JKL" دو بار ← روی دکمه "DEF" دو بار ← روی دکمه "MNO" دو بار ضربه بزنید

13 روی میزان اولویت و سپس "ثبت" ضربه بزنید.

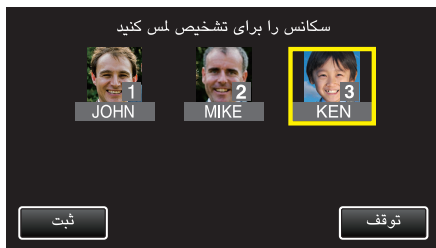

- بمحض ثبت، شماره آخر به عنوان میزان اولویت تعیین می شود. طی شناسایی چهره، سوژه با بالاترین میزان اولویت (کمترین شماره) شناسایی می شود.
- با ضربه زدن بر روی شماره می توانید میزان اولویت یک سوژه را تغییر دهید.
مثال: برای تغییر میزان اولویت از 3 به 1، بر روی شماره 1 ضربه بزنید. میزان اولویت سوژه ثبت شده به شماره 1 تغییر می یابد، و میزان اولویت سوژه با شماره 1 و نیز سوژه های بعدی یک شماره کاهش می یابد. (در این مثال، شماره اصلی 1 به 2 و شماره اصلی 2 به 3 تغییر می یابد.)
- هنگامی که بر روی "ثبت" ضربه زده شود، صفحه تکمیل ثبت ظاهر می شود.

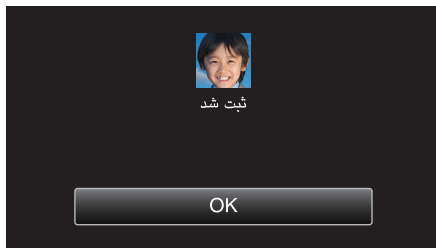

- برای اتمام ثبت روی "OK" ضربه بزنید.
- می توانید اطلاعات چهره ثبت را در "ویرایش" ویرایش کنید.
- "ویرایش اطلاعات چهره ثبت شده" (صفحه 107)

نکته :

- ممکن است در موارد زیر، چهره ها به درستی ثبت نشوند:
 - هنگامی که چهره نسبت به فریم، بسیار کوچک و یا بسیار بزرگ ظاهر شود.
 - هنگامی که چهره بسیار روشن و یا تیره باشد.
 - هنگامی که چهره به صورت افقی و یا مورب نشان داده شود.
 - هنگامی که قسمتی از چهره پنهان است
 - هنگامی که چندین چهره در فریم وجود دارد
- برای افزایش دقت شناسایی چهره، تنها یک چهره را در فریم قرار دهید و آن را در محیطی روشن ثبت کنید.
- بسته به محیط و شرایط فیلمبرداری ممکن است چهره ها به درستی تشخیص داده نشود. در این حالت، دوباره چهره را ثبت کنید.
- اگر میزان شناسایی چهره پایین باشد، ممکن است در طول ضبط چهره ها با درستی شناسایی نشود. در این حالت، دوباره چهره را ثبت کنید.
- ممکن است که بسته به شرایط عکسبرداری و چهره ثبت شده (فاصله، زاویه، روشنایی و غیره) و جلوه ها، نمایش ردگیری چهره، پنجره فرعی چهره و نام به خوبی کار نکند.
- ممکن است که نمایش ردگیری چهره، پنجره فرعی چهره و نام برای افراد با ویژگی های چهره مشابه از قبیل برادر و یا خواهر، والدین، فرزندان و غیره، به خوبی کار نکند.

تنظیم نمایش لبخند%نام

”نمایش لبخند%/نام“ به شما امکان می دهد هنگام شناسایی چهره ها، آیتم هایی را برای نمایش انتخاب کنید.
این آیتم فقط وقتی نشان داده می شود که ”اولویت لس AE/AF“ روی ”ردگیری چهره“ تنظیم شده باشد.
”تصویبرداری شفاف از سوژه ها (اولویت لس AE/AF)“ (صفحه 98)

1 صفحه نمایش LCD را باز کنید.

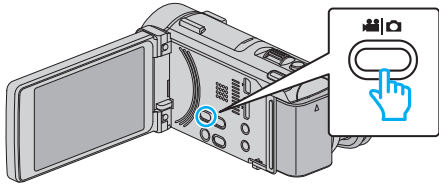

- حالت ضبط را روی فیلم یا تصویر ثابت تنظیم کنید.
- برای تغییر حالت بین فیلم و تصویر ثابت، روی یا در صفحه ضبط برای نمایش صفحه تغییر حالت ضربه بزنید.
- برای تغییر حالت به فیلم یا تصویر ثابت به ترتیب، روی یا ضربه بزنید. (می توانید همچنین از دکمه / روی دستگاه استفاده کنید.)

2 روی ”MENU“ ضربه بزنید.

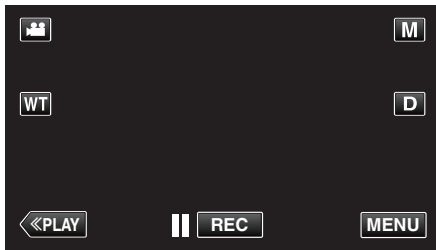

- منوی میانبر نمایش داده می شود.

3 روی ”MENU“ ضربه بزنید (به مرحله 4 بروید).
یا، به ”نمایش لبخند%/نام“ () در منوی میانبر ضربه بزنید. (به مرحله 5 بروید).

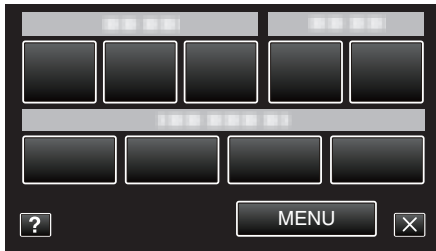

4 روی ”نمایش لبخند%/نام“ ضربه بزنید.



ویرایش اطلاعات چهره ثبت شده

ویرایش اطلاعات چهره ثبت شده

می توانید اطلاعات ثبت شده نام، میزان اولویت و چهره را تغییر دهید.

1 روی "MENU" ضربه بزنید.

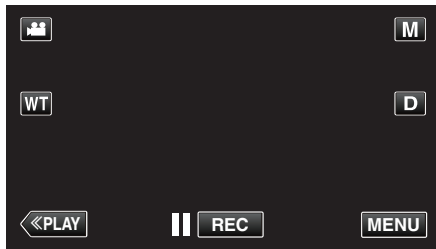

• منوی میانبر نمایش داده می شود.

2 بر روی "MENU" در منوی میانبر ضربه بزنید.

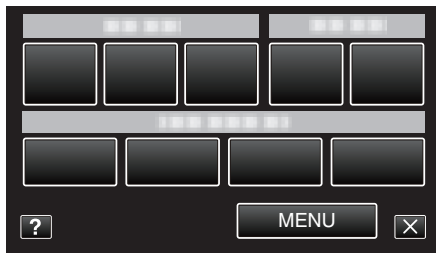

3 روی "ثبت چهره" ضربه بزنید.



- برای انتخاب بیشتر روی **^** یا **v** ضربه بزنید تا به بالا یا پایین حرکت کند.
- روی **x** ضربه بزنید تا از منو خارج شوید.
- برای بازگشت به صفحه قبل، روی **←** ضربه بزنید.

4 روی "ویرایش" ضربه بزنید.



5 برای ویرایش روی فرد ضربه بزنید.

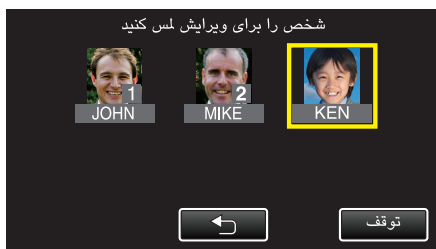

6 برای ویرایش روی آیتم ضربه بزنید.



تنظیم	جزئیات
خاموش	فریم را تنها زمانی نشان می دهد که چهره ای شناسایی شده باشد.
روشن	فریم، نام، و میزان لیخند (%) را تنها زمانی نشان می دهد که چهره ای شناسایی شده باشد.

- فریم: در اطراف چهره های شناسایی شده نشان داده می شود. نام: برای چهره هایی نمایش داده می شود که ثبت شده اند. میزان لیخند: با مقادیر (0% - 100%) برای لیخندهای شناسایی شده نشان داده می شود.



نکته :

- این دوربین می تواند حداکثر 16 چهره را شناسایی کند. میزان لیخند برای حداکثر 3 مورد از بزرگترین چهره های نشان داده شده در صفحه نمایش داده می شود.
- بسته به محیط فیلمبرداری ممکن است برخی صورتها تشخیص داده نشود.
- می توانید قبل از ضبط، اطلاعات جواز شخصی همچون چهره، نام، میزان اولویت شخص را ثبت کنید.
- حداکثر 3 نام با توجه به میزان اولویت نشان داده می شود.
- "اطلاعات جواز شخصی ثبت چهره انسان" (صفحه 104)
- وقتی حالت نمایشی فعال است، "نمایش لیخند/%نام" را در حالت "روشن" تنظیم کنید.
- "حالت نمایشی" (صفحه 206)



- یک علامت روی فرد انتخاب شده ظاهر می شود.
 - برای حذف از روی فرد، دوباره روی فرد ضربه بزنید.
- 6 روی "تنظیم" ضربه بزنید.



7 روی "بله" ضربه بزنید.

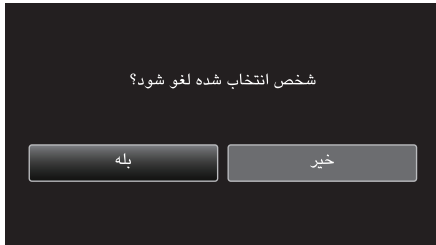

- برای حذف اطلاعات چهره فرد انتخابی روی "بله" ضربه بزنید.
- برای بازگشت به صفحه قبل، روی "خیر" ضربه بزنید.
- وقتی صفحه تکمیل حذف ظاهر شد روی "OK" ضربه بزنید.

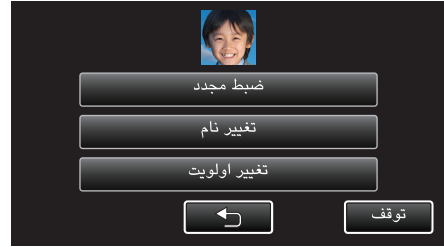

- در صورت انتخاب "ضبط مجدد"، تا مرحله 6 در "اطلاعات جواز شخصی ثبت چهره انسان" (صفحه 104) "جلو بروید."
 - در صورت انتخاب "تغییر نام"، تا مرحله 12 در "اطلاعات جواز شخصی ثبت چهره انسان" (صفحه 105) "جلو بروید."
 - در صورت انتخاب "تغییر اولویت"، تا مرحله 13 در "اطلاعات جواز شخصی ثبت چهره انسان" (صفحه 105) "جلو بروید."
- "اطلاعات جواز شخصی ثبت چهره انسان" (صفحه 104)

لغو (حذف) اطلاعات چهره ثبت شده

می توانید اطلاعات چهره ثبت شده را لغو (حذف) کنید.

1 روی "MENU" ضربه بزنید.

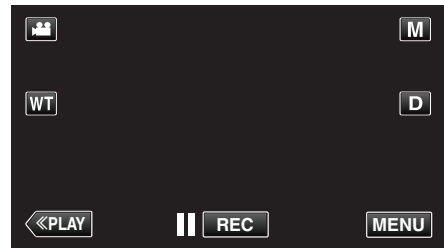

- منوی میانبر نمایش داده می شود.

2 بر روی "MENU" در منوی میانبر ضربه بزنید.

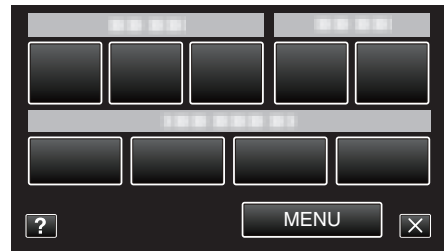

3 روی "ثبت چهره" ضربه بزنید.



- برای انتخاب بیشتر روی \wedge یا \vee ضربه بزنید تا به بالا یا پایین حرکت کند.
- روی \times ضربه بزنید تا از منو خارج شوید.
- برای بازگشت به صفحه قبل، روی \leftarrow ضربه بزنید.

4 روی "لغو" ضربه بزنید.

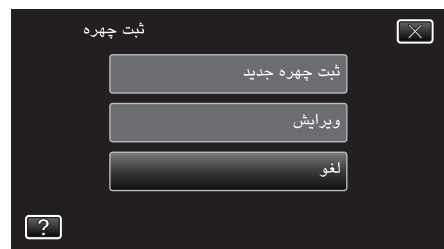

5 برای حذف اطلاعات ثبت روی فرد ضربه بزنید.

ضبط آهسته (با سرعت زیاد)

با افزایش سرعت ضبط برای تاکید بر حرکات می توانید در حالت حرکت آهسته فیلم ضبط کنید و فیلم حرکت آهسته را بطور یکنواخت پخش کنید. این یک عملکرد ساده برای بررسی حرکت هاست، مانند ضربه ها در بازی گلف.

سرعت ضبط	250 فریم بر ثانیه
اندازه تصویر	576x720
حداکثر زمان ضبط	144 دقیقه
حداکثر زمان پخش	12 ساعت
اندازه تصویر هنگام اتصال به مانیتور	1080x1920

- زمان پخش 5 برابر زمان واقعی ضبط خواهد بود. (مثال: اگر زمان ضبط 1 دقیقه باشد، زمان پخش 5 دقیقه خواهد بود.)

1 صفحه نمایش LCD را باز کنید.

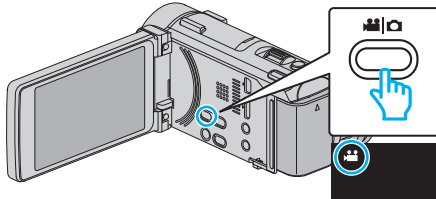

- بررسی کنید حالت ضبط باشد.
- اگر حالت بر روی تصویر ثابت است، بر روی در صفحه ضبط برای نمایش صفحه تغییر حالت ضربه بزنید.
- برای تغییر حالت به فیلم، روی ضربه بزنید. (می توانید همچنین از دکمه روی دستگاه استفاده کنید.)

2 روی "MENU" ضربه بزنید.

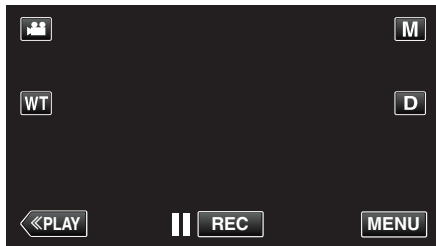

- منوی میانبر نمایش داده می شود.

3 بر روی "MENU" در منوی میانبر ضربه بزنید.

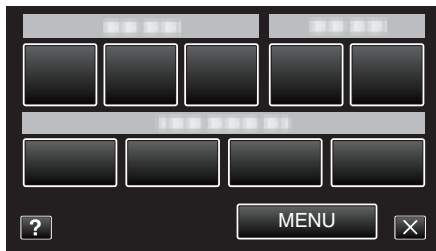

4 روی "ضبط با سرعت زیاد" ضربه بزنید.



5 روی "روشن" ضربه بزنید.

کاهش لرزش دوربین

با تنظیم لرزشگیر تصویر، لرزش تصویر در طول ضبط فیلم به طرز قابل توجهی کم می شود.

1 صفحه نمایش LCD را باز کنید.

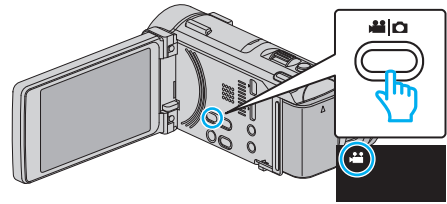

2 دکمه را فشار دهید تا تنظیمات را تغییر دهید.

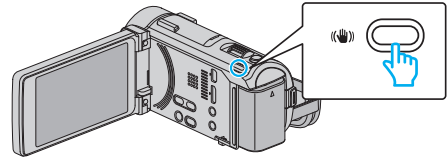

- تنظیم لرزشگیر تصویر با هر فشار تغییر می کند.

تنظیم	جزئیات
خاموش	تثبیت کننده تصویر را غیرفعال می کند.
روشن	لرزش دوربین را در شرایط معمولی عکسبرداری، کم می کند.
روشن (AIS) (فقط حالت فیلمبرداری)	در انتهای زاویه گسترده، لرزش دوربین را بهنگام تصویربرداری از منظره های روشن، به میزان قابل توجهی کاهش می دهد. فقط در انتهای زاویه باز (تقریباً 5x).
روشن (AIS پیشرفته) (فقط حالت فیلمبرداری)	ناحیه تصحیح در حالت AIS پیشرفته بیشتر از حالت AIS است. با زوم از زاویه باز به زاویه نزدیک، یا حرکت به سوژه، هنگام ضبط، لرزش دوربین به طور کارآمدتری کاهش می یابد.

نکته :

- زمانی که از سوژه ای با جابجایی کم تصویربرداری می کنید یا هنگامی که دستگاه را روی سه پایه قرار داده اید، توصیه می شود که لرزشگیر تصویر را بر روی "خاموش" تنظیم کنید.
- در صورت زیاد بودن لرزش دوربین، حذف لرزش بطور کامل انجام نخواهد شد.
- وقتی "روشن (AIS)" قرار است، زاویه دید می شود باریک تر است. در حالت افزایش AIS، زاویه دید می شود باریک تر "روشن (AIS)".
- در حالت AIS پیشرفته زوم پویا در دسترس نمی باشد.
- تثبیت تصویر تنها زمانی SNAPSHOT می شود که دکمه تصویر فوری حین ضبط تصویر ثابت تا نیمه فشار داده شود.

ضبط با وقفه (ضبط با وقفه)

با تصویربرداری از صحنه های آمسته در مدت زمان طولانی و با فاصله زمانی می توانید تغییرات ایجاد شده در صحنه را مشاهده کنید.
با این کار می توان برخی مشاهدات را نظیر باز شدن یک غنچه تسهیل کرد.

1 صفحه نمایش LCD را باز کنید.

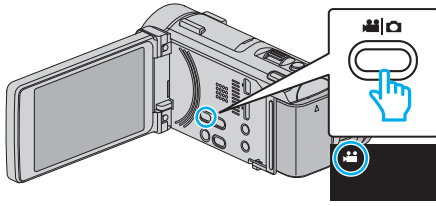

- بررسی کنید حالت ضبط باشد.
- اگر حالت بر روی تصویر ثابت است، بر روی در صفحه ضبط برای نمایش صفحه تغییر حالت ضربه بزنید.
- برای تغییر حالت به فیلم، روی ضربه بزنید. (می توانید همچنین از دکمه / روی دستگاه استفاده کنید.)

2 روی "MENU" ضربه بزنید.

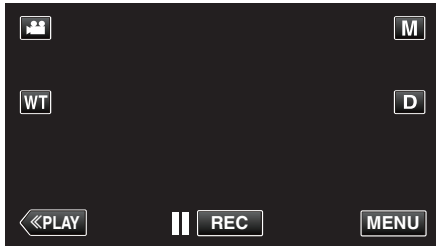

- منوی میانبر نمایش داده می شود.

3 بر روی "MENU" در منوی میانبر ضربه بزنید.

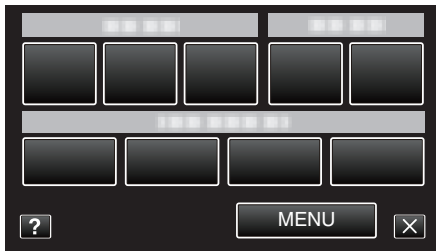

4 روی "ضبط با وقفه" ضربه بزنید.



- برای انتخاب بیشتر روی یا ضربه بزنید تا به بالا یا پایین حرکت کند.
- روی ضربه بزنید تا از منو خارج شوید.
- برای بازگشت به صفحه قبل، روی ضربه بزنید.

5 برای انتخاب یک فاصله ضبط (1 تا 80 ثانیه) ضربه بزنید.



- هرچه عدد ثانیه ها بزرگتر باشد، فاصله ضبط بیشتر خواهد بود.
- برای انتخاب بیشتر روی یا ضربه بزنید تا به بالا یا پایین حرکت کند.
- روی ضربه بزنید تا از منو خارج شوید.
- برای بازگشت به صفحه قبل، روی ضربه بزنید.



- هنگامی که بر روی "روشن" ضربه زده شود، 250 فریم را می توان در 1 ثانیه ضبط کرد.
- برای لغو ضبط با سرعت بالا، روی "خاموش" ضربه بزنید.

6 ضبط را شروع کنید.

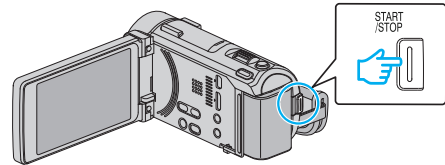

- برای توقف ضبط، دکمه START/STOP را دوباره فشار دهید.
- تنظیمات ضبط با سرعت بالا در هنگام خاموش بودن دوربین ذخیره نمی شوند.

نکته :

- ممکن است تصاویر نسبت به فیلم ها، دانه دار تر نمایش داده شوند. ممکن است تصاویر نمایش داده شده در مانیتور LCD طی ضبط نیز دانه دار باشند.
- صدا همراه با فیلم ضبط نخواهد شد.
- با فعال شدن ضبط پرسرعت، فقط می توان از زوم نوری استفاده کرد.
- در حین انجام ضبط پرسرعت، "اولویت لمس AE/AF" در حالت "خاموش" تنظیم می شود. علاوه بر این، از آنجا که لرزشگیر تصویر بر روی "خاموش" تنظیم شده است، توصیه می شود که از یک سه پایه استفاده کنید، همچنین ضبط را در یک مکان روشن انجام دهید که سوژه تا حد امکان بزرگ شده باشد.

"گذاشتن سه پایه" (صفحه 70)

تنظیمات فواصل زمانی

هرچه عدد ثانیه ها بزرگتر باشد، فاصله ضبط بیشتر خواهد بود.

تنظیم	جزئیات
خاموش	عملکرد را غیرفعال می کند.
وقفه 1 ثانیه	در هر 1 ثانیه یک فریم ضبط می کند. فیلم های ضبط شده با سرعت 25 تایی پخش می شود.
وقفه 2 ثانیه	در هر 2 ثانیه یک فریم ضبط می کند. فیلم های ضبط شده با سرعت 50 تایی پخش می شود.
وقفه 5 ثانیه	در هر 5 ثانیه یک فریم ضبط می کند. فیلم های ضبط شده با سرعت 125 تایی پخش می شود.
وقفه 10 ثانیه	در هر 10 ثانیه یک فریم ضبط می کند. فیلم های ضبط شده با سرعت 250 تایی پخش می شود.
وقفه 20 ثانیه	در هر 20 ثانیه یک فریم ضبط می کند. فیلم های ضبط شده با سرعت 500 تایی پخش می شود.
وقفه 40 ثانیه	در هر 40 ثانیه یک فریم ضبط می کند. فیلم های ضبط شده با سرعت 1000 تایی پخش می شود.
وقفه 80 ثانیه	در هر 80 ثانیه یک فریم ضبط می کند. فیلم های ضبط شده با سرعت 2000 تایی پخش می شود.

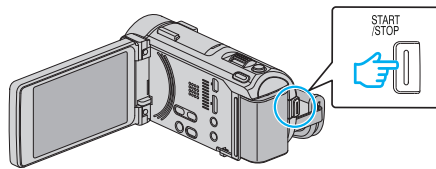

- یک فریم در فاصله زمانی انتخاب شده گرفته می شود.
- اگر فاصله ضبط روی "وقفه 20 ثانیه" یا بالاتر تنظیم شده باشد، دستگاه بین ضبط ها روی حالت ذخیره برق قرار می گیرد.
- در ضبط بعدی، حالت صرفه جویی در مصرف برق خاموش می شود و ضبط بطور خودکار شروع می شود.
- برای توقف ضبط، دکمه START/STOP را دوباره فشار دهید.

نشانه های هنگام ضبط با فواصل زمانی

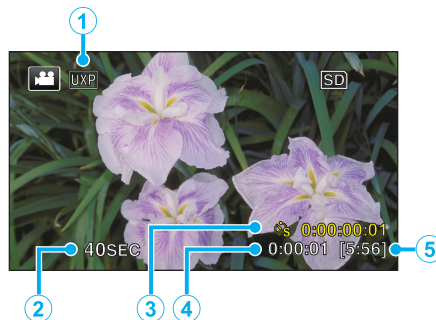

احتیاط :

- در مدت ضبط با فواصل زمانی، صدا قابل ضبط نیست.
- زوم، ضبط همزمان تصاویر ثابت و لرزشگیر دیجیتالی تصویر در ضبط با فواصل زمانی قابل ارائه نیستند.
- با توقف ضبط با زمان های ضبط شده کمتر از "0:00:00:14"، فیلم ذخیره نخواهد شد.
- ضبط بدون وقفه در ضبط با فواصل زمانی غیرفعال می شود.

نکته :

- تنظیمات ضبط با فواصل زمانی در هنگام خاموش بودن دوربین تنظیم مجدد می شوند. برای شروع مجدد ضبط با فواصل زمانی، لازم است یکبار دیگر انتخاب کنید.
 - ضبط بعد از 99 ساعت از شروع بطور خودکار متوقف می شود.
 - برای ضبط با فواصل زمانی طولانی، از یک سه پایه با آداپتور AC استفاده کنید. همچنین توصیه می شود که فوکوس و توازن سفیدی را بصورت دستی تنظیم کنید.
- "گذاشتن سه پایه" (صفحه 70)
 "تنظیم دستی فوکوس" (صفحه 84)
 "تنظیم توازن سفیدی" (صفحه 88)

نمایش	شرح
①	کیفیت فیلم آیکون کیفیت فیلم تنظیم شده را نشان می دهد.
②	نشانهگر سرعت فاصله ضبط تنظیم شده را نشان می دهد.
③	زمان ضبط شده زمان واقعی ضبط شده فیلم را نشان می دهد. زمان ضبط شده در واحد فریم افزایش می یابد.
④	زمان واقعی سپری شده زمان واقعی سپری شده را پس از شروع ضبط نشان می دهد.
⑤	زمان باقیمانده ضبط زمان باقیمانده برای ضبط با کیفیت فیلم انتخابی فعلی را نشان می دهد.

ضبط خودکار با تشخیص حرکات (ضبط خودکار)

این عملکرد به دستگاه امکان می دهد تا با ردیابی تغییرات در حرکت سوژه (روشنایی) در کادر قرمز نمایش داده شده روی نمایشگر LCD، ضبط را بطور خودکار انجام دهد. این قابلیت را می توان هم برای حالت فیلم و هم برای حالت تصویر ثابت تنظیم کرد.

1 صفحه نمایش LCD را باز کنید.

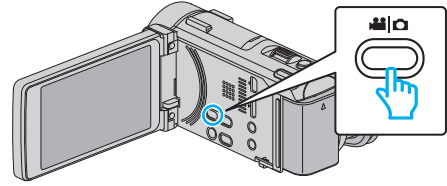

- حالت ضبط را روی فیلم یا تصویر ثابت تنظیم کنید.
- برای تغییر حالت بین فیلم و تصویر ثابت، روی **M** یا **D** در صفحه ضبط برای نمایش صفحه تغییر حالت ضربه بزنید.
- برای تغییر حالت به فیلم یا تصویر ثابت به ترتیب، روی **M** یا **D** ضربه بزنید. (می توانید همچنین از دکمه **M/D** روی دستگاه استفاده کنید.)

2 رنگ تصویر را با توجه به سوژه تنظیم کنید.

- زاویه دید را با زوم و سایر موارد تنظیم کنید.

3 روی "MENU" ضربه بزنید.

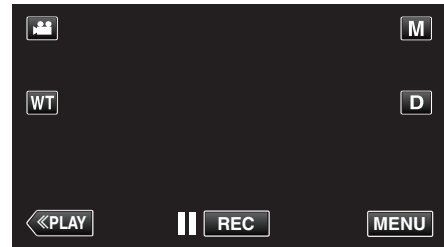

- منوی میانبر نمایش داده می شود.

4 بر روی "MENU" در منوی میانبر ضربه بزنید.

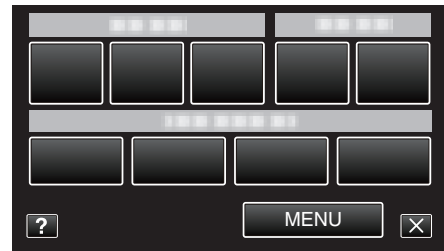

5 روی "ضبط خودکار" ضربه بزنید.



- برای انتخاب بیشتر روی **^** یا **v** ضربه بزنید تا به بالا یا پایین حرکت کند.
- روی **X** ضربه بزنید تا از منو خارج شوید.
- برای بازگشت به صفحه قبل، روی **←** ضربه بزنید.

6 روی "روشن" ضربه بزنید.



7 با جابجایی سوژه موجود در کادر قرمز رنگ، ضبط بطور خودکار شروع می شود.

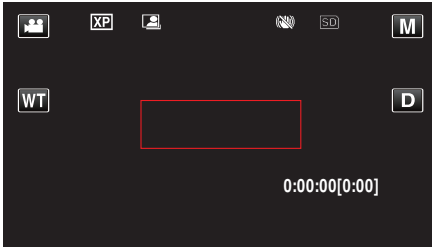

- پس از 2 ثانیه از ناپدید شدن منوی نمایش داده شده، یک کادر قرمز رنگ نشان داده می شود.
- برای ضبط فیلم، در حالی که جابجایی در تصویر موجود در کادر قرمز رنگ همچنان ادامه دارد (تغییر در روشنایی)، ضبط ادامه می یابد. زمانی که جابجایی در سوژه موجود در کادر قرمز وجود ندارد (تغییر در روشنایی)، ضبط پس از 5 ثانیه متوقف می شود.
- برای توقف ضبط بصورت دستی، دکمه **START/STOP** را فشار دهید. با این وجود، اگر تنظیمات "ضبط خودکار" روی "روشن" باشد حتی پس از توقف ضبط، با جابجایی سوژه موجود در کادر قرمز (تغییر در روشنایی)، ضبط مجدداً آغاز می شود. برای لغو "ضبط خودکار"، روی "خاموش" تنظیم کنید.

احتیاط :

- زوم دیجیتال، لرزشگیر تصویر، تایمر خودکار و عکسبرداری متوالی پس از تنظیم "ضبط خودکار" قابل دسترسی نیستند.
- امکان استفاده از "ضبط خودکار" همراه با "ضبط با وقفه" وجود ندارد. در صورت ضبط هر دو مورد، اولویت با "ضبط با وقفه" است.
- "سایز تصویر" پس از انتخاب "ضبط خودکار" قابل تغییر نمی باشد. آن را قبل از انتخاب "ضبط خودکار" تنظیم کنید.
- پس از تنظیم "ضبط خودکار"، حالت های خاموش شدن خودکار و صرفه جویی در مصرف برق قابل استفاده نیستند.

نکته :

- اگر در مدت 5 ثانیه از ضبط فیلم تغییری وجود نداشته باشد، ضبط متوقف می شود.
- تنظیمات "ضبط خودکار" در هنگام خاموش بودن دوربین ذخیره نمی شوند.
- زمانی که جابجایی سوژه موجود در کادر قرمز بسیار سریع است یا تغییر در روشنایی بسیار کم است، ضبط شروع نمی شود.
- حتی اگر جابجایی در کادر قرمز وجود نداشته باشد، با تغییر در روشنایی ممکن است ضبط شروع شود.
- در هنگام زوم، نمی توان ضبط را شروع کرد.



6 فوکوس روی سوژه را تنظیم کنید.

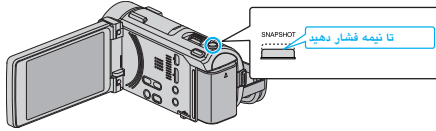

• پس از فوکوس، آیکون فوکوس سبز می شود.

7 یک تصویر ثابت بگیرید.

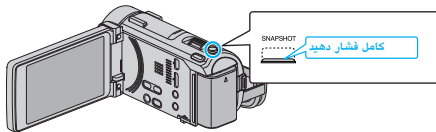

- یک تایمر نمایش داده می شود و شمارش معکوس برای شروع تصویربرداری آغاز می شود.
- برای توقف تایمر خودکار، دکمه SNAPSHOT را مجدداً فشار دهید.

عکسبرداری بصورت گروهی (تایمر خودکار)

عملکردهای تایمر خودکار 10 ثانیه ای و تایمر خودکار تشخیص چهره، برای عکسبرداری بسیار مناسب هستند.

تایمر خودکار 2 ثانیه ای برای جلوگیری از لرزش های دوربین که در اثر فشردن دکمه شاتر ایجاد می شود، مفید خواهد بود.

نکته :

هنگام عکسبرداری با استفاده از عملکرد تایمر خودکار، توصیه می شود از یک سه پایه استفاده کنید. "گذشتن سه پایه" (صفحه 70)

استفاده از تایمر خودکار 10/2 ثانیه ای

1 صفحه نمایش LCD را باز کنید.

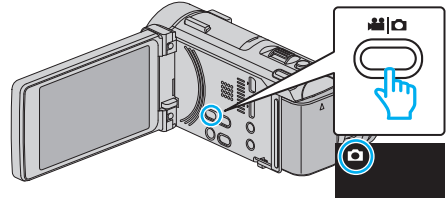

- بررسی کنید حالت ضبط باشد.
- اگر حالت فیلم است، بر روی در صفحه ضبط برای نمایش صفحه تغییر حالت ضربه بزنید.
- برای تغییر حالت به تصویر ثابت، روی ضربه بزنید. (می توانید همچنین از دکمه روی دستگاه استفاده کنید.)

2 روی "MENU" ضربه بزنید.

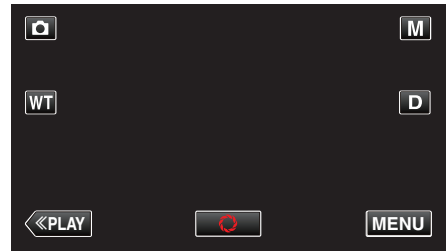

• منوی میانبر نمایش داده می شود.

3 بر روی "MENU" در منوی میانبر ضربه بزنید.



4 روی "تایمر خودکار" ضربه بزنید.



- برای انتخاب بیشتر روی یا ضربه بزنید تا به بالا یا پایین حرکت کند.
- روی ضربه بزنید تا از منو خارج شوید.
- برای بازگشت به صفحه قبل، روی ضربه بزنید.

5 روی "2 ثانیه" یا "10 ثانیه" ضربه بزنید.

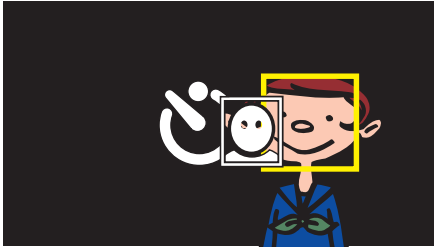

- فریم هایی در اطراف چهره سوژه نمایش داده می شود.
 - با فشردن مجدد دکمه SNAPSHOT، تایمر خودکار 10 ثانیه ای شروع به کار می کند.
- 7 عکس گیرنده وارد کادر می شود.

عکاس

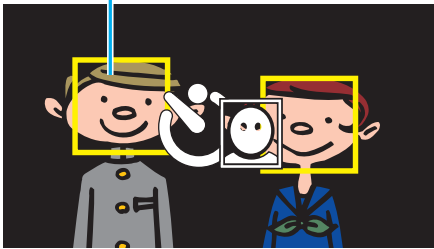

- 3 ثانیه پس از ورود عکس گیرنده به کادر، شاتر رها می شود.
- برای توقف تایمر خودکار، دکمه SNAPSHOT را مجدداً فشار دهید.

نکته:

- بسته به محیط تصویربرداری، ممکن است عملکرد "تشخیص چهره" قادر به تشخیص چهره ها نباشد.

استفاده از تایمر خودکار تشخیص چهره

با فشردن دکمه SNAPSHOT، عملکرد شناسایی چهره آغاز می شود و سه ثانیه پس از اینکه فردی به کادر وارد شد، عکسبرداری آغاز می شود. این عملکرد زمانی مناسب است که عکس گیرنده نیز بخواهد درون عکس باشد.

1 صفحه نمایش LCD را باز کرده و حالت تصویر ثابت را انتخاب کنید.

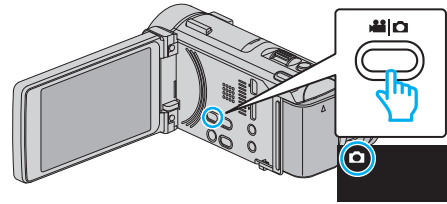

- آیکن حالت تصویر ثابت ظاهر می شود.

2 روی "MENU" ضربه بزنید.

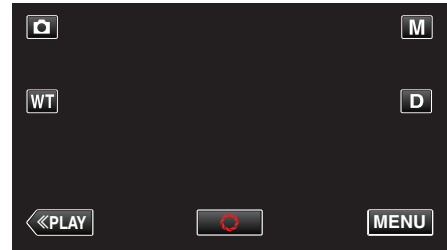

- منوی میانبر نمایش داده می شود.

3 بر روی "MENU" در منوی میانبر ضربه بزنید.



4 روی "تایمر خودکار" ضربه بزنید.



- برای انتخاب بیشتر روی 8 یا 7 ضربه بزنید تا به بالا یا پایین حرکت کند.
- روی X ضربه بزنید تا از منو خارج شوید.
- برای بازگشت به صفحه قبل، روی < ضربه بزنید.

5 روی "تشخیص چهره" ضربه بزنید.



6 پس از اینکه همه افراد به سمت دوربین قرار گرفتند، دکمه SNAPSHOT را فشار دهید.

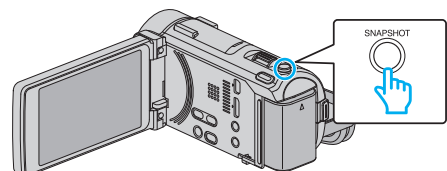

فیلمبرداری با تاریخ و زمان

می توانید فیلمها را با تاریخ و ساعت ضبط کنید. اگر می خواهید فایل را با نمایش ساعت و تاریخ ذخیره کنید، این گزینه را تنظیم کنید. (تاریخ و ساعت بعد از ضبط قابل حذف نمی باشند.)

1 صفحه نمایش LCD را باز کنید.

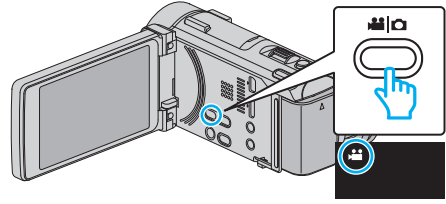

- بررسی کنید حالت ضبط باشد.
- اگر حالت بر روی تصویر ثابت است، بر روی در صفحه ضبط برای نمایش صفحه تغییر حالت ضربه بزنید.
- برای تغییر حالت به فیلم، روی ضربه بزنید. (می توانید همچنین از دکمه / روی دستگاه استفاده کنید.)

2 روی "MENU" ضربه بزنید.

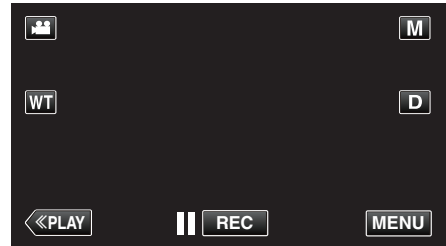

- منوی میانبر نمایش داده می شود.

3 بر روی "MENU" در منوی میانبر ضربه بزنید.

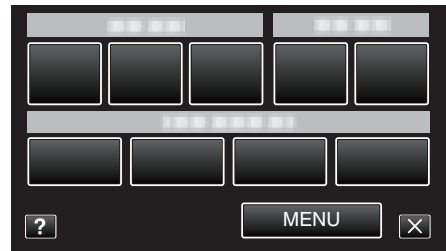

4 روی "ضبط تاریخ/ساعت" ضربه بزنید.



- برای انتخاب بیشتر روی یا ضربه بزنید تا به بالا یا پایین حرکت کند.
- روی ضربه بزنید تا از منو خارج شوید.
- برای بازگشت به صفحه قبل، روی ضربه بزنید.
- وقتی روی مورد ضربه زده می شود، هشدار ضبط تاریخ/ساعت نمایان می شود.

5 برای شروع ضبط START/STOP را فشار دهید.

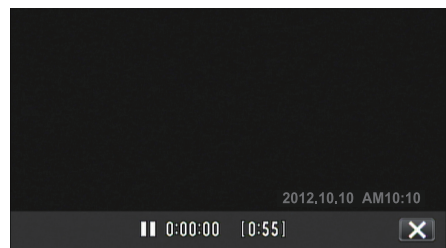

- برای توقف ضبط، دکمه START/STOP را دوباره فشار دهید.
- برای خروج روی ضربه بزنید "ضبط تاریخ/ساعت".
- (برای انجام عملیات دیگر از ضبط، شیر "ضبط تاریخ/ساعت" برای صرف نظر کردن است.)

احتیاط :
• تاریخ و ساعت بعد از ضبط قابل حذف نمی باشند.

بررسی زمان ضبط باقیمانده

شما می توانید زمان باقیمانده ضبط روی حافظه داخلی و کارت SD و نیز شارژ باقی مانده باتری را بررسی کنید.

1 صفحه نمایش LCD را باز کنید.

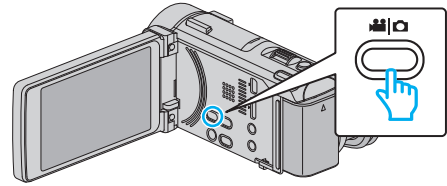

- حالت ضبط را روی فیلم یا تصویر ثابت تنظیم کنید.
- برای تغییر حالت بین فیلم و تصویر ثابت، روی فیلم یا تصویر در صفحه ضبط برای نمایش صفحه تغییر حالت ضربه بزنید.
- برای تغییر حالت به فیلم یا تصویر ثابت به ترتیب، روی فیلم یا تصویر ضربه بزنید. (همچنین می توانید از دکمه روی این دستگاه نیز استفاده کنید).

2 روی "MENU" ضربه بزنید.

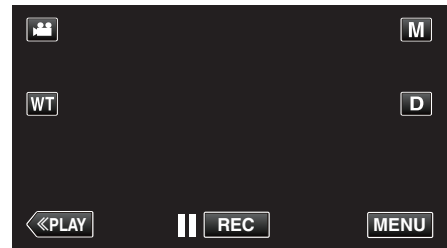

- منوی میانبر نمایش داده می شود.

3 بر روی "MENU" در منوی میانبر ضربه بزنید.

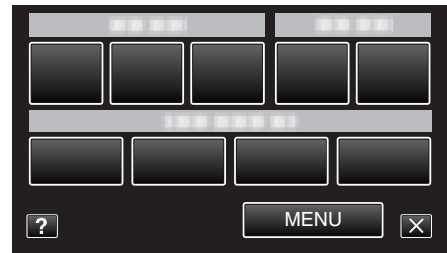

4 روی "اطلاعات" ضربه بزنید.



- برای انتخاب بیشتر روی 8 یا 7 ضربه بزنید تا به بالا یا پایین حرکت کند.
- روی X ضربه بزنید تا از منو خارج شوید.
- برای بازگشت به صفحه قبل، روی 4 ضربه بزنید.
- در حالت تصویر ثابت، مستقیماً به مرحله 6 بروید.

5 زمان ضبط باقی مانده را نمایش دهید.

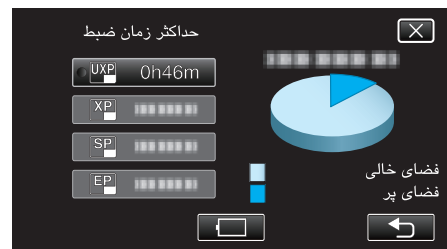

- زمان باقیمانده ضبط تنها در حالت فیلمبرداری نمایش داده می شود.
- برای نمایش میزان شارژ باقیمانده باتری، روی 4 ضربه بزنید.
- وقتی آداپتور برق متناوب متصل است، نشان داده نمی شود.
- برای بازگشت به حالت ضبط، روی 4 ضربه بزنید.
- برای خروج از صفحه نمایش، روی X ضربه بزنید.

6 میزان شارژ باقیمانده باتری را نمایش دهید.

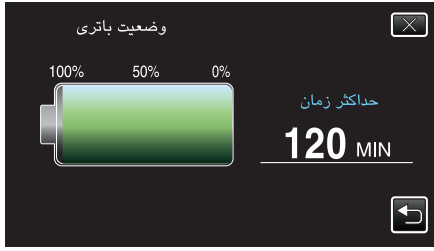

- برای ضبط فیلم، روی 4 ضربه بزنید تا به نمایش زمان باقیمانده ضبط بازگردید. در حالت ضبط تصویر ثابت، به 4 ضربه بزنید تا به حالت ضبط بازگردید.
- برای خروج از صفحه نمایش، روی X ضربه بزنید.
- در صورتی که آداپتور برق متناوب متصل باشد، شارژ باقیمانده باتری نمایش داده نمی شود.

نکته:

- شما می توانید کیفیت دلخواه فیلم را با ضربه زدن بر روی آن در صفحه نمایش زمان باقیمانده ضبط تغییر دهید.

حافظه داخلی		کیفیت
(GZ-GX8)GB 64	(GZ-GX3)GB 32	
4 ساعت و 50 دقیقه	2 ساعت و 20 دقیقه	50p
5 ساعت و 30 دقیقه	2 ساعت و 40 دقیقه	UXP
7 ساعت و 50 دقیقه	3 ساعت و 50 دقیقه	XP
11 ساعت	5 ساعت و 30 دقیقه	SP
27 ساعت و 40 دقیقه	13 ساعت و 40 دقیقه	EP

کارت SDXC/SDHC						کیفیت
64 گیگابایت	48 گیگابایت	32 گیگابایت	16 گیگابایت	8 گیگابایت	4 گیگابایت	
5 ساعت	3 ساعت و 50 دقیقه	2 ساعت و 30 دقیقه	1 ساعت و 10 دقیقه	35 دقیقه	15 دقیقه	50p
5 ساعت و 40 دقیقه	4 ساعت و 10 دقیقه	2 ساعت و 50 دقیقه	1 ساعت و 20 دقیقه	40 دقیقه	20 دقیقه	UXP
8 ساعت و 10 دقیقه	6 ساعت	4 ساعت	2 ساعت	1 ساعت	30 دقیقه	XP
11 ساعت و 30 دقیقه	8 ساعت و 30 دقیقه	5 ساعت و 50 دقیقه	2 ساعت و 50 دقیقه	1 ساعت و 20 دقیقه	40 دقیقه	SP
28 ساعت و 50 دقیقه	21 ساعت و 30 دقیقه	14 ساعت و 40 دقیقه	7 ساعت و 10 دقیقه	3 ساعت و 30 دقیقه	1 ساعت و 40 دقیقه	EP

- مدت زمان تقریبی ممکن است بسته به محیط تصویربرداری کمتر شود.
- امکان انتخاب "SP"، "XP"، "UXP" و "EP" تنها در حالت 50i وجود دارد (وقتی "انتخاب سیستم" بر روی "50i" تنظیم باشد).

تعداد تقریبی تصاویر ثابت (واحد: تعداد تصاویر)

کارت SDHC				حافظه داخلی		اندازه تصویر
32 گیگابایت	16 گیگابایت	8 گیگابایت	4 گیگابایت	(GZ-GX8)GB 64	(GZ-GX3)GB 32	
4600	2200	1100	500	8800	4300	2976×3968 (11.8M) (4:3)
9999	5000	2500	1200	9999	9600	1992×2656 (5.3M) (4:3)
9999	9700	4900	2400	9999	9999	1440×1920 (2.8M) (4:3)
9999	9999	9999	9999	9999	9999	480×640 (0.3M) (4:3)
9999	9999	6500	3100	9999	9999	1080×1920 (2M) (16:9)

- تصاویر ثابت در طول ضبط یا پخش فیلم در اندازه 1080 × 1920 ذخیره می شوند.

مدت زمان تقریبی ضبط (با استفاده از باتری)

زمان متوالی ضبط		زمان واقعی ضبط		بسته باتری
50p	50i	50p	50i	
1 ساعت	1 ساعت و 15 دقیقه	35 دقیقه	40 دقیقه	BN-VG114E/ BN-VG114AC (ارائه شده)
1 ساعت و 30 دقیقه	1 ساعت و 55 دقیقه	50 دقیقه	1 ساعت و 5 دقیقه	BN-VG121E/ BN-VG121AC
2 ساعت و 45 دقیقه	3 ساعت و 25 دقیقه	1 ساعت و 30 دقیقه	1 ساعت و 55 دقیقه	BN-VG138E

- در بالا مقادیری آورده شده است که بهنگام تنظیم "نور"، "خاموش" و "روشنایی مانیتور" روی "3" (استاندارد) بدست می آید.
- زمان ضبط واقعی ممکن است در صورت استفاده از زوم یا قطع مکرر ضبط، کوتاهتر شود.
(توصیه می شود برای سه برابر زمان ضبط مورد انتظار، بسته های باتری را آماده کنید).
- بسته محیط فیلم برداری و نحوه استفاده از آن، زمان ضبط ممکن است متفاوت باشد.
- هنگامی که عمر باتری به اتمام برسد، حتی اگر بسته باتری کاملاً شارژ شده باشد، زمان ضبط کوتاهتر می شود. (بسته باتری را با یک بسته باتری جدید تعویض کنید).

پخش فیلم ها

می توانید فیلم های ضبط شده را از صفحه ایندکس (صفحه نمایش تصاویر کوچک) انتخاب کرده و پخش کنید.

1 صفحه نمایش LCD را باز کنید.

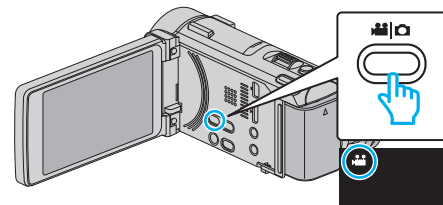

• بررسی کنید حالت ضبط باشد.

• اگر حالت خودکار هوشمند است، بر روی در صفحه ضبط برای نمایش صفحه تغییر حالت ضربه بزنید.
برای تغییر حالت به فیلم، روی ضربه بزنید. (همچنین می توانید از دکمه / روی این دستگاه نیز استفاده نمایید.)

2 برای انتخاب حالت پخش روی "PLAY" << ضربه بزنید.

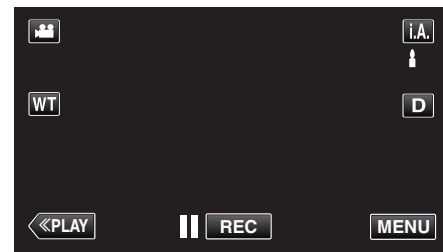

3 روی فایل ضربه بزنید تا پخش شروع شود.

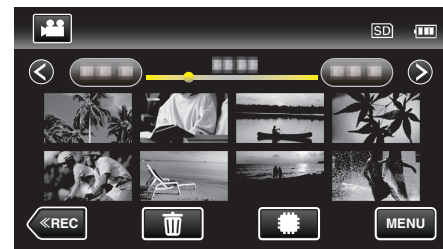

• برای انتخاب رسانه ای جهت پخش و تغییر صفحه ایندکس (نمایشگر تصویر کوچک)، روی ضربه بزنید.

• برای مکت روی ضربه بزنید.

• برای بازگشت به صفحه فهرست، روی ضربه بزنید.

• در آخرین تصویر پخش شده نشان داده می شود.

• تصاویر ضبط شده در حالت 50p و 50i به صورت مجزا بر روی صفحه اندکس نشان داده می شوند.

• جهت مشاهده تصاویر ضبط شده در حالت 50p، قبل از انتخاب حالت پخش، تنظیمات "انتخاب سیستم" در منوی ضبط فیلم را بر روی گزینه "50p" قرار دهید. در مواردی مانند حالت پخش خلاصه یا هنگام پخش/ویرایش یک فهرست پخش، "انتخاب سیستم" را به همان روش قبل از این کارکرد تنظیم نمایید.

• جهت مشاهده تصاویر ضبط شده در حالت 50i، قبل از انتخاب حالت پخش، تنظیمات "انتخاب سیستم" در منوی ضبط فیلم را بر روی گزینه "50i" قرار دهید. در مواردی مانند حالت پخش خلاصه یا هنگام پخش/ویرایش یک فهرست پخش، "انتخاب سیستم" را به همان روش قبل از این کارکرد تنظیم نمایید.

دکمه های عملیاتی برای پخش فیلم

هنگام نمایش صفحه ایندکس

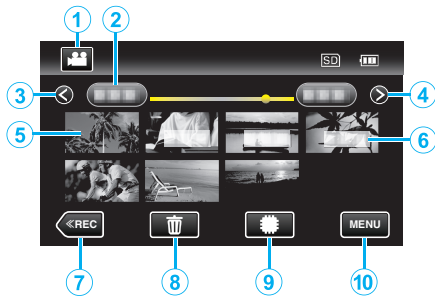

شرح	نمایش	
بین حالت های فیلم و تصویر ثابت جابجا می شود.	حالت فیلم/تصویر ثابت	①
به تاریخ قبل یا بعد انتقال می دهد.	تاریخ	②
صفحه فهرست قبل را نمایش می دهد (نمایش تصویر کوچک) • می توانید این کار را با اهرم زوم نیز انجام دهید.	<	③
صفحه فهرست بعد را نمایش می دهد (نمایش تصویر کوچک) • می توانید این کار را با اهرم زوم نیز انجام دهید.	>	④
بر روی تصویرک ضربه بزنید - بازپخش شروع می شود به سمت راست ضربه بزنید - به سمت راست بکشید تا صفحه فهرست قبل نمایش داده شود (نمایش تصویر کوچک) به سمت چپ ضربه بزنید - به سمت چپ بکشید تا صفحه فهرست بعد نمایش داده شود (نمایش تصویر کوچک)	تصویرک (فایل)	⑤
تاریخ ضبط (تنها بر روی اولین فایل هر تاریخ نمایش داده می شود)	تاریخ ضبط	⑥
به حالت ضبط جابجا می شود.	<<REC	⑦
صفحه فهرست را برای عملیات حذف نمایش می دهد (نمایش تصویرک)		⑧
بین صفحه فهرست حافظه داخلی و کارت SD تغییر می کند.		⑨
صفحه منو را نمایش می دهد	MENU	⑩

نکته :

- بر روی ناحیه عملیاتی صفحه لمسی ضربه بزنید و یا بکشید.
- اگر دستگاه طی 5 ثانیه عمل نکند، دکمه های عملیاتی روی صفحه لمسی محو می شوند. برای نمایش مجدد دکمه های عملیاتی، مجدداً روی صفحه ضربه بزنید.
- شما می توانید با داشتن تاریخ ضبط، یک فایل مشخص را جستجو کنید.
- "جستجوی یک تصویر ثابت/فیلم خاص بر اساس تاریخ" (صفحه 124)
- تاریخ و ساعت ضبط را می توان در صفحه در طول پخش نشان داد.
- "نمایش تاریخ/ساعت" (صفحه 196)

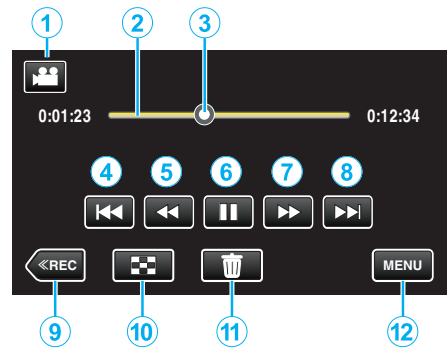

تنظیم بلندی صدای فیلم ها

می توانید از اهم زوم/میزان صدا برای کنترل میزان صدا استفاده کنید.

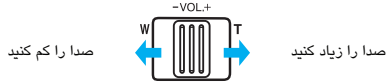

احتیاط :

- از داده های ضبط شده و مهم، یک نسخه پشتیبان تهیه کنید.
- توصیه می شود برای ذخیره داده های ضبط شده و مهم خود، آن ها را در یک DVD یا رسانه ضبط دیگر کپی کنید.
- این دستگاه توسط یک ریزرایانه کنترل می شود. تخلیه شارژ الکترواستاتیک، صداها و تداخل محیط اطراف (حاصل از تلویزیون، رادیو و دیگر موارد) ممکن است مانع از عملکرد صحیح آن شود. در این صورت، دستگاه را خاموش کنید، سپس آداپتور و بسته باتری را باز کنید. دستگاه دوباره راه اندازی می شود.

نمایش	شرح
①	حالت فیلم/تصویر ثابت بین حالت های فیلم و تصویر ثابت جابجا می شود.
②	نوار خط زمان بر روی یک موقعیت تصادفی ضربه بزنید - به موقعیت ضربه زده شده تغییر می کند نشانه بازپخش را به سمت چپ یا راست بکشید - بازپخش از موقعیت جدید شروع می شود بر روی یک موقعیت تصادفی ضربه بزنید - به موقعیت ضربه زده شده تغییر می کند
③	نشانگر موقعیت پخش تخمینی جاری را در منظره نمایش می دهد
④	به ابتدای منظره باز می گردد به منظره قبلی باز می گردد اگر در ابتدای یک منظره به آن ضربه زده شود. • می توانید این کار را با اهم زوم نیز انجام دهید.
⑤	جستجو به عقب (سرعت با هر ضربه افزایش می یابد)
⑤	رو به عقب آهسته / برای آغاز پخش آهسته رو به عقب فشار داده و نگه دارید
⑥	پخش/مکث
⑦	جستجو به جلو (سرعت با هر ضربه افزایش می یابد)
⑦	رو به جلوی آهسته / برای آغاز پخش آهسته فشار داده و نگه دارید
⑧	به منظره بعدی می رود • می توانید این کار را با اهم زوم نیز انجام دهید.
⑨	به حالت ضبط جابجا می شود.
⑩	توقف (به صفحه فهرست موضوعی باز می گردد)
⑪	فیلم نمایش داده شده فعلی را حذف می کند.
⑫	صفحه منو را نمایش می دهد

بررسی تاریخ ضبط و سایر اطلاعات

می توانید اطلاعات ضبط فیلمهای ضبط شده را مشاهده کنید.

1 صفحه نمایش LCD را باز کنید.

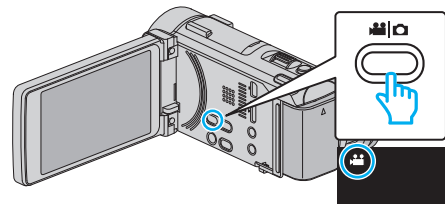

• روی یا ضربه بزنید تا حالت فیلم یا تصویر ثابت انتخاب شود.

2 برای انتخاب حالت پخش روی "PLAY" << ضربه بزنید.

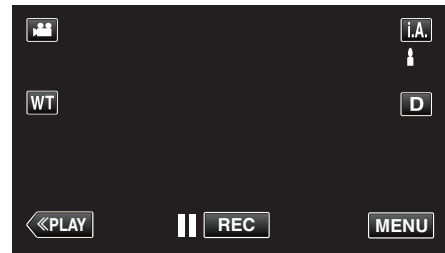

3 روی فایل ضربه بزنید تا پخش شروع شود.

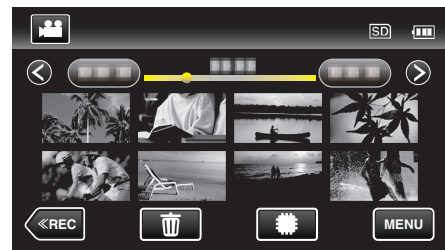

4 روی "MENU" ضربه بزنید.

5 روی "اطلاعات فایل" ضربه بزنید.



• برای انتخاب بیشتر روی یا ضربه بزنید تا به بالا یا پایین حرکت کند.

• روی ضربه بزنید تا از منو خارج شوید.

• برای بازگشت به صفحه قبل، روی ضربه بزنید.

می توانید تاریخ ضبط و مدت زمان قابل انتخاب شده را نمایش دهید.



بررسی سریع محتوی فیلم (پخش خلاصه)

می توانید خلاصه ای از فیلمهای ضبط شده را پخش کنید (پخش دیجیتال). این قابلیت برای بررسی سریع محتوای فیلم مفید است.

1 صفحه نمایش LCD را باز کنید.

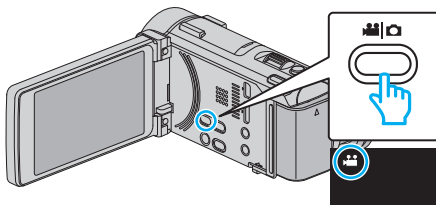

• بررسی کنید حالت ضبط باشد.

• اگر حالت بر روی تصویر ثابت است، بر روی در صفحه ضبط برای نمایش صفحه تغییر حالت ضربه بزنید.

• برای تغییر حالت به فیلم، روی ضربه بزنید. (می توانید همچنین از دکمه / روی دستگاه استفاده کنید.)

2 برای انتخاب حالت پخش روی "PLAY" << ضربه بزنید.

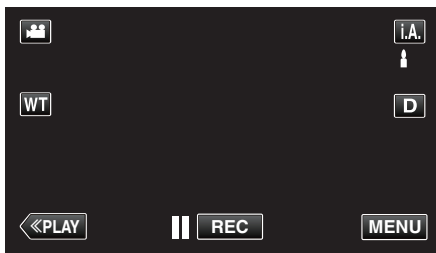

3 روی "MENU" ضربه بزنید.

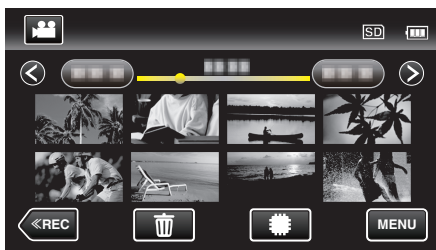

4 روی "پخش چکیده" ضربه بزنید.



5 برای انتخاب تاریخ جهت پخش خلاصه، ضربه بزنید.

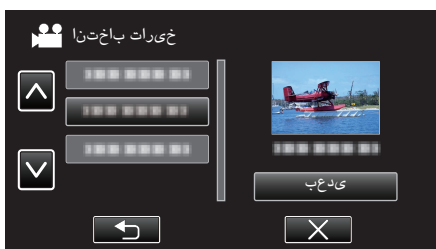

• بعد از انتخاب یک تاریخ، روی "بعدی" ضربه بزنید.

• وقتی روی "همه موارد" ضربه زده می شود، پخش خلاصه برای همه تاریخ ها انجام می شود.

• برای انتخاب بیشتر روی یا ضربه بزنید تا به بالا یا پایین حرکت کند.

• روی ضربه بزنید تا از منو خارج شوید.

• برای بازگشت به صفحه قبل، روی ضربه بزنید.

6 انتخاب زمان پخش خلاصه

پخش فیلمی با اطلاعات ناقص مدیریت

اگر ضبط به درستی انجام نشود، مثلاً در هنگام ضبط دستگاه خاموش شود، ممکن است اطلاعات مدیریت فیلم معیوب شود. عملیات های زیر را می توانید برای پخش فیلم های دارای اطلاعات مدیریت معیوب انجام دهید.

1 صفحه نمایش LCD را باز کنید.

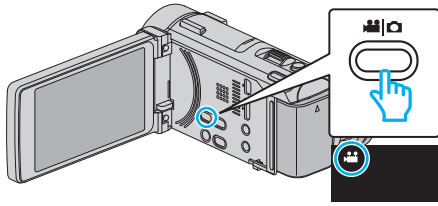

- بررسی کنید حالت ضبط باشد.
- اگر حالت بر روی تصویر ثابت است، بر روی در صفحه ضبط برای نمایش صفحه تغییر حالت ضربه بزنید.
- برای تغییر حالت به فیلم، روی ضربه بزنید. (می توانید همچنین از دکمه روی دستگاه استفاده کنید.)

2 برای انتخاب حالت پخش روی "PLAY" ضربه بزنید.

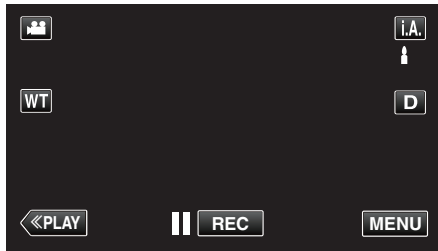

3 روی "MENU" ضربه بزنید.



4 روی "پخش فایل دیگر" ضربه بزنید.



5 روی فایل ضربه بزنید تا پخش شروع شود.



"پخش فیلم ها" (صفحه 118)

نکته:

- وقتی اطلاعات مدیریتی مخدوش می شود، یک فایل MTS در پوشه EXTMOV ایجاد می گردد.
- عملیات پخش ممکن است بسته به شرایط فایل مخدوش شده یا شکست مواجه شده و یا بطور هموار انجام نشود.



- نمایش تاریخ پخش خلاصه بسته به زمان ضبط فرق می کند.
- وقتی شروع "پخش چکیده" پس از انتخاب یک زمان پخش خلاصه وقت می برد (بیش از 2 ثانیه)، یک وضعیت پیشرفت نمایش داده می شود.
- زمان پخش خلاصه فقط برای راهنمایی شما ارائه شده است.

7 پخش خلاصه شروع می شود.

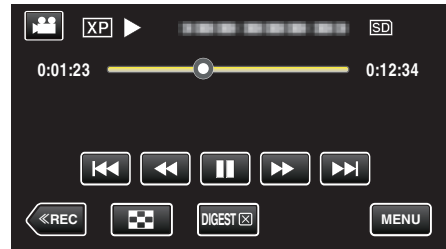

- برای مکث روی ضربه بزنید.
- برای بازگشت به صفحه فهرست، روی ضربه بزنید.
- برای بازگشت به صفحه پخش نرمال، روی DIGEST [X] ضربه بزنید.
- برای ذخیره پخش خلاصه به عنوان یک فهرست پخش، می توانید در طول پخش روی "MENU" ضربه بزنید.
- روی "ذخیره در فهرست پخش" و سپس "OK" ضربه بزنید.
- عملکرد در طول پخش فیلم
- "دکمه های عملیاتی برای پخش فیلم" (صفحه 118)

دکمه های عملیاتی برای پخش تصاویر ثابت

هنگام نمایش صفحه ایندکس

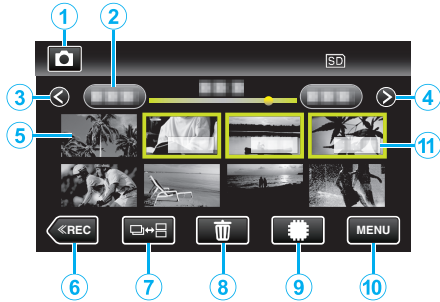

- تصاویر ثابت که مستمراً با وقفه 2 ثانیه و یا در حالت تصویربرداری مستمر گرفته می شوند، در یک گروه قرار می گیرند. تنها اولین فایل ضبط و گروه در یک فریم سبز نشان داده می شود.

شرح	نمایش	
بین حالت های فیلم و تصویر ثابت جابجا می شود.	حالت فیلم/تصویر ثابت	①
به تاریخ قبل یا بعد انتقال می دهد.	تاریخ	②
صفحه فهرست قبل را نمایش می دهد (نمایش تصویرک) • می توانید این کار را با اهرم زوم نیز انجام دهید.	<	③
صفحه فهرست بعد را نمایش می دهد (نمایش تصویرک) • می توانید این کار را با اهرم زوم نیز انجام دهید.	>	④
بر روی تصویرک ضربه بزنید - بازپخش شروع می شود به سمت راست ضربه بزنید - به سمت راست بکشید تا صفحه فهرست قبل نمایش داده شود (نمایش تصویرک) به سمت چپ ضربه بزنید - به سمت چپ بکشید تا صفحه فهرست بعد نمایش داده شود (نمایش تصویرک)	فایل (تصویر ثابت)	⑤
به حالت ضبط جابجا می شود.	<<REC	⑥
تصاویر ثابت که مستمراً با وقفه 2 ثانیه و یا در حالت تصویربرداری مستمر گرفته می شوند، در یک گروه قرار می گیرند و در یک صفحه فهرست جداگانه با یک کادر سبز رنگ نشان داده می شوند. با هر بار فشار دادن دکمه، بین صفحه فهرست معمولی و صفحه فهرست گروهی تغییر می کند.	📁⇄📁	⑦
صفحه فهرست را برای عملیات حذف نمایش می دهد (نمایش تصویرک)	🗑️	⑧
بین صفحه فهرست حافظه داخلی و کارت SD تغییر می کند.	🔋/SD	⑨
صفحه منو را نمایش می دهد	MENU	⑩
تاریخ ضبط (تنها بر روی اولین فایل هر تاریخ نمایش داده می شود)	تاریخ ضبط	⑪

پخش تصاویر ثابت

می توانید تصاویر ثابت ضبط شده را از صفحه ایندکس (صفحه نمایش تصاویر کوچک) انتخاب کرده و پخش کنید.

1 صفحه نمایش LCD را باز کنید.

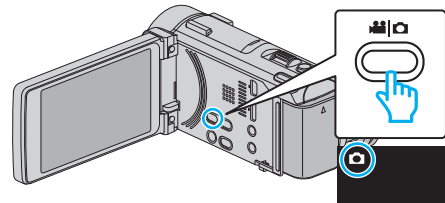

- بررسی کنید حالت ضبط 📷 باشد.
- اگر حالت 📷 فیلم است، بر روی 📷 در صفحه ضبط برای نمایش صفحه تغییر حالت ضربه بزنید.
- برای تغییر حالت به تصویر ثابت، روی 📷 ضربه بزنید. (می توانید همچنین از دکمه 📷/📷 روی دستگاه استفاده کنید.)

2 برای انتخاب حالت پخش روی "PLAY" << ضربه بزنید.

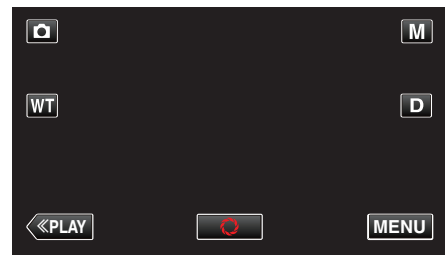

3 روی فایل ضربه بزنید تا پخش شروع شود.

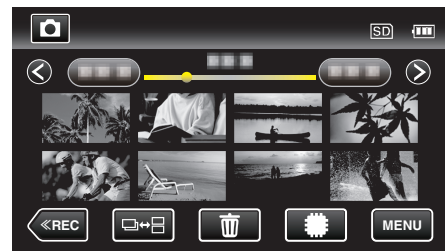

- برای انتخاب رسانه ای جهت پخش و تغییر صفحه ایندکس (نمایشگر تصویر کوچک)، روی 📷/🔋 ضربه بزنید.
- برای بازگشت به صفحه فهرست، روی 📷 ضربه بزنید.
- تصاویر ثابت که مستمراً با وقفه 2 ثانیه و یا در حالت تصویربرداری مستمر گرفته می شوند، در یک گروه قرار می گیرند. تنها اولین فایل ضبط و گروه در یک فریم سبز نشان داده می شود.

پخش نمایش ترتیبی

تصاویر ثابت را می توان به صورت ترتیبی پخش کرد. برای شروع نمایش اسلاید، طی پخش تصویر ثابت بر روی ▶ ضربه بزنید.

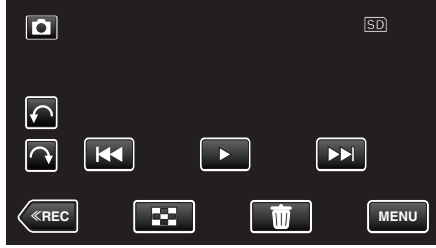

”دکمه های عملیاتی برای پخش تصاویر ثابت“ (صفحه 122)

نکته :

- می توان به گذار نمایش ترتیبی افکتهایی را اعمال کرد.
- ”جلوه نمایش اسلاید“ (صفحه 199)

در طول نمایش تصویر ثابت

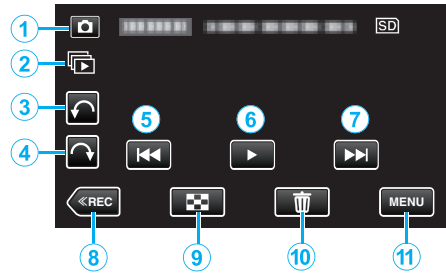

نمایش	شرح
①	حالت فیلم/تصویر ثابت بین حالت های فیلم و تصویر ثابت جابجا می شود.
②	پخش پی در پی تصاویر ثابت که مستمراً با وقفه 2 ثانیه و یا در حالت تصویربرداری مستمر گرفته می شوند.
③	به سمت چپ می چرخد (با هر ضربه -90° می چرخد)
④	به سمت راست می چرخد (با هر ضربه 90° می چرخد)
⑤	به تصویر ثابت قبلی باز می گردد • می توانید این کار را با اهرم زوم نیز انجام دهید.
⑥	شروع/مکث نمایش اسلاید ”پخش نمایش ترتیبی“ (صفحه 123)
⑦	به تصویر ثابت بعدی می رود • می توانید این کار را با اهرم زوم نیز انجام دهید.
⑧	به حالت ضبط جابجا می شود.
⑨	به صفحه فهرست باز می گردد
⑩	تصویر ثابت نمایش داده شده فعلی را حذف می کند.
⑪	صفحه منو را نمایش می دهد

نکته :

- بر روی ناحیه عملیاتی صفحه لمسی ضربه بزنید و یا بکشید.
- اگر دستگاه طی 5 ثانیه عمل نکند، دکمه های عملیاتی روی صفحه لمسی محو می شوند. برای نمایش مجدد دکمه های عملیاتی، مجدداً روی صفحه ضربه بزنید.
- طی پخش می توانید یک تصویر ثابت را 90° به راست یا چپ بچرخانید. چرخش تنها بر روی نمایش روی صفحه اعمال می شود.
- شما می توانید با داشتن تاریخ ضبط، یک فایل مشخص را جستجو کنید. هنگام جستجو در میان تعداد زیادی فایل مفید است.
- ”جستجوی یک تصویر ثابت/فیلم خاص بر اساس تاریخ“ (صفحه 124)

احتیاط :

- این دستگاه توسط یک ریزرایانه کنترل می شود. تخلیه شارژ الکترواستاتیک، صداها و تداخل محیط اطراف (حاصل از تلویزیون، رادیو و دیگر موارد) ممکن است مانع از عملکرد صحیح آن شود. در این صورت، دستگاه را خاموش کنید، سپس آداپتور و بسته باتری را باز کنید. دستگاه دوباره راه اندازی می شود.

اتصال به تلویزیون و مشاهده از طریق تلویزیون

شما می توانید جهت پخش، این دوربین را به یک تلویزیون وصل کنید. کیفیت تصویر در تلویزیون به نوع تلویزیون و کابل اتصال بستگی دارد. رابطی را که بیشتری سازگاری را با تلویزیون شما دارد انتخاب نمایید.

- به دفترچه راهنمای تلویزیون مورد استفاده نیز مراجعه کنید.

"اتصال با استفاده از رابط HDMI Mini" (صفحه 125)

"اتصال با استفاده از رابط AV" (صفحه 126)

- برای نمایش تاریخ و ساعت در تلویزیون، "نمایش تاریخ/ساعت" و "نمایش روی تلویزیون" را روی "روشن" تنظیم کنید.

"نمایش تاریخ/ساعت" (صفحه 196)

"نمایش روی تلویزیون" (صفحه 208)

نمایش غیرطبیعی از تلویزیون

مشکل	عمل
تصاویر بدرستی در تلویزیون نشان داده نمی شوند.	<ul style="list-style-type: none"> ● کابل را جدا کرده و مجدداً وصل کنید. ● دستگاه را مجدداً خاموش کرده و روشن کنید. ● هنگامی که باقیمانده شارژ باتری کم باشد، ممکن است تصاویر به درستی نشان داده نشوند. از آداپتور برق متناوب استفاده کنید.
تصاویر بصورت عمودی در تلویزیون نمایش داده می شوند.	<ul style="list-style-type: none"> ● "خروجی ویدئو" را در منوی "معمولی" روی "4:3" تنظیم کنید. "خروجی ویدئو" (صفحه 208)
تصاویر بصورت افقی در تلویزیون نمایش داده می شوند.	<ul style="list-style-type: none"> ● صفحه تلویزیون را با توجه به آن تنظیم کنید.
رنگ تصاویر غیرطبیعی است.	<ul style="list-style-type: none"> ● صفحه تلویزیون را با توجه به آن تنظیم کنید.
عملکردهای HDMI-CEC به درستی کار نمی کنند، و تلویزیون در اتصال با این دستگاه کار نمی کند.	<ul style="list-style-type: none"> ● تلویزیون ها ممکن است بسته به مشخصات بطور متفاوتی عمل کنند، حتی اگر با عملکرد HDMI-CEC سازگار باشند. لذا نمی توان تضمین کرد که عملکردهای HDMI-CEC این دستگاه با همه تلویزیون ها کار کنند. در چنین شرایطی "کنترل HDMI" را روی "خاموش" تنظیم کنید. "کنترل HDMI" (صفحه 209)
زبان روی صفحه نمایش تغییر یافت.	<ul style="list-style-type: none"> ● این اتفاق ممکن است وقتی این دستگاه را با استفاده از یک کابل HDMI mini به یک تلویزیون دارای تنظیمات زبانی مختلف وصل می کنید، روی دهد.

احتیاط :

- در حین دسترسی به فایل ها، رسانه ضبط کننده را بر نداشته و هیچگونه عملیات دیگری را انجام ندهید (مانند خاموش کردن دستگاه). همچنین حتماً از آداپتور برق متناوب استفاده کنید زیرا که اگر در حین انجام عملیات باتری خالی شود، ممکن است داده های روی رسانه ضبط کننده مخدوش گردد. در صورت مخدوش شدن داده های روی رسانه ضبط کننده، آن را فرمت کنید تا بتوانید مجدداً از آن استفاده نمایید.

جستجوی یک تصویر ثابت/فیلم خاص بر اساس تاریخ

در صورتی که تعداد زیادی فیلم و تصویر ثابت ضبط شده وجود داشته باشد، یافتن فایل مورد نظر از صفحه ایندکس مشکل خواهد بود.

برای یافتن فایل دلخواه، از عملکرد جستجو استفاده کنید.

شما می توانید فیلمها یا تصاویر ثابت را بر اساس تاریخ ضبط جستجو کنید.

1 روی "MENU" ضربه بزنید.

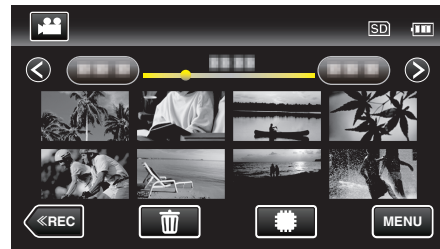

- جستجو را می توان هم در حالت فیلمبرداری و هم در حالت تصویر ثابت انجام داد. * تصویر حالت فیلمبرداری را نشان می دهد.

2 روی "تاریخ جستجو" ضربه بزنید.



3 روی یک تاریخ ضبط و سپس "بعدی" ضربه بزنید.



- برای حذف تاریخ انتخابی، دوباره روی آن ضربه بزنید.

4 روی فایل ضربه بزنید تا پخش شروع شود.



- شما می توانید فیلمها را در حالت فیلمبرداری و تصاویر ثابت را در حالت عکسبرداری انتخاب کنید.

- فقط فیلم های ضبط شده در تاریخ انتخابی نمایش داده می شوند.

- برای توقف جستجو و بازگشت به صفحه فهرست (نمایش تصویرک)، بر روی X ضربه بزنید.

حذف فایل های یک تاریخ انتخاب شده:

برای حذف فایل های نامطلوب بر روی [] روی صفحه فهرست (نمایش تصویرک) ضربه بزنید.

"حذف فایل های ناخواسته" (صفحه 128)

اداره کردن در اتصال با تلویزیون با استفاده از HDMI

اتصال این دستگاه به یک تلویزیون دارای قابلیت HDMI-CEC با استفاده از کابل HDMI mini امکان اجرای عملکردهای مرتبط با تلویزیون را فراهم می آورد.

- **HDMI-CEC** (کنترل محصولات الکترونیکی مصرف کنندگان - Consumer Electronics Control) یک استاندارد صنعتی است که امکان ارتباط بین دستگاه های سازگار با HDMI-CEC که با استفاده از کابل HDMI به هم متصل می شوند را فراهم می آورد.

نکته :

- همگی دستگاه های کنترل HDMI با استاندارد HDMI-CEC سازگار نمی باشند. عملکرد کنترل HDMI این دستگاه در حین اتصال به این دستگاه ها کار نخواهد کرد.
 - کاربرد این دستگاه با همگی دستگاه های HDMI-CEC تضمین نمی شود.
 - بسته به مشخصات هر یک از دستگاه های دارای قابلیت HDMI-CEC، برخی از عملکردها ممکن است با این دستگاه کار نکنند. (برای اطلاعات بیشتر به دفترچه راهنمای تلویزیون خود مراجعه کنید.)
 - عملیات غیردلخواه ممکن است با برخی از دستگاه های متصل شده روی دهد. در این شرایط "کنترل HDMI" را روی "خاموش" تنظیم کنید.
- "کنترل HDMI" (صفحه 209)

آماده سازی ها

- یک کابل HDMI mini را بین این دستگاه و تلویزیون وصل کنید.
 - "اتصال با استفاده از رابط HDMI Mini" (صفحه 125)
 - تلویزیون را روشن کرده و تنظیمات مربوط به HDMI-CEC را روی "روشن" قرار دهید. (برای اطلاعات بیشتر به دفترچه راهنمای تلویزیون مراجعه کنید.)
 - این دستگاه را روشن کرده و "کنترل HDMI" را در منوی "معمولی" روی "روشن" تنظیم کنید.
- "کنترل HDMI" (صفحه 209)

روش اداره کردن 1

- 1 این دستگاه را روشن کنید.
 - 2 حالت پخش را انتخاب کنید.
 - 3 کابل HDMI mini را وصل کنید.
- وقتی این دستگاه روشن می شود، تلویزیون بطور خودکار روشن شده و روی حالت ورود HDMI تنظیم می شود.

روش اداره کردن 2

- 1 تلویزیون را خاموش کنید.
- این دستگاه بطور خودکار خاموش می شود.

نکته :

- وقتی این دستگاه روشن می شود، بسته به تلویزیون متصل شده، زبان نمایش این دستگاه بطور خودکار به زبانی که برای تلویزیون انتخاب شده است تغییر داده می شود. (این امر تنها در صورتی درست است که این دستگاه زبان انتخاب شده برای تلویزیون را پشتیبانی کند.) برای استفاده از این دستگاه با زبانی غیر از زبان نمایش تلویزیون، "کنترل HDMI" را روی "خاموش" تنظیم کنید.
- زبان نمایش تلویزیون بطور خودکار تغییر نخواهد کرد، حتی اگر زبان نمایش این دستگاه تغییر داده شود.
- این عملکردها ممکن است هنگامی که دستگاه هایی مانند امپلیفایر و سلکتور متصل شده اند کار نکنند. "کنترل HDMI" را روی "خاموش" تنظیم کنید.
- اگر HDMI-CEC به درستی کار نمی کند، این دستگاه را خاموش کرده و مجدداً روشن کنید.

اتصال با استفاده از رابط HDMI Mini

در صورت استفاده از HDTV، با اتصال به رابط HDMI mini می توانید پخش را با کیفیت HD انجام دهید.

- اگر از کابل عرضه شده استفاده نمی کنید از یک مینی کابل HDMI پر سرعت مانند مینی کابل HDMI استفاده کنید.
- به دفترچه راهنمای تلویزیون مورد استفاده نیز مراجعه کنید.

1 به تلویزیون متصل کنید.

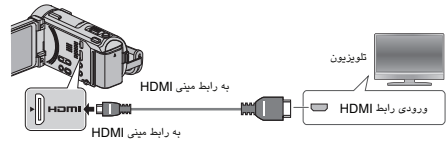

- دوربین فیلمبرداری را از طریق فشار دادن دکمه **⏻** به مدت حدود 2 ثانیه خاموش کنید.
- ### 2 آداپتور برق متناوب را به این دستگاه متصل کنید.

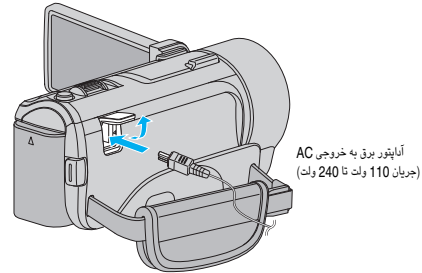

- دستگاه بطور خودکار روشن می شود.
- ### 3 دکمه ورودی خارجی روی تلویزیون را فشار دهید تا ورودی دستگاه از طریق رابط متصل انتخاب شود.

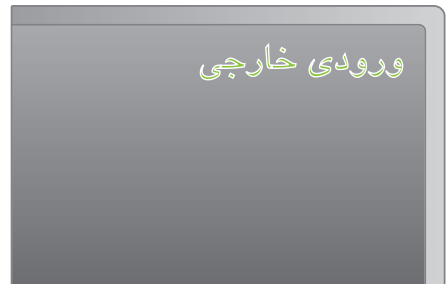

4 یک فایل را پخش کنید.



"پخش فیلم ها" (صفحه 118)
 "پخش تصاویر ثابت" (صفحه 122)

نکته :

- تنظیمات را در "خروجی HDMI" و مطابق با اتصال موردنظر تغییر دهید.
- "خروجی HDMI" (صفحه 209)
- هنگام اتصال به تلویزیون از طریق کابل HDMI mini، صداها یا تصاویر ممکن است بسته به تلویزیون متصل شده به درستی روی تلویزیون پخش نشود. در چنین شرایطی، عملیات زیر را انجام دهید.
- 1 کابل HDMI mini را جدا کرده و مجدداً وصل کنید.
- 2 دستگاه را مجدداً خاموش کرده و روشن کنید.
- برای سوال در مورد تلویزیون و روشهای اتصال، با تولید کننده تلویزیون خود تماس بگیرید.

پخش فهرستهای پخش

فهرستهای پخش را که ایجاد کرده اید، پخش کنید.

1 صفحه نمایش LCD را باز کنید.

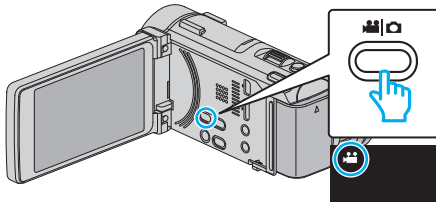

• بررسی کنید حالت ضبط باشد.

• اگر حالت خودکار هوشمند است، بر روی در صفحه ضبط برای نمایش صفحه تغییر حالت ضربه بزنید.
برای تغییر حالت به فیلم، روی ضربه بزنید. (همچنین می توانید از دکمه / روی این دستگاه نیز استفاده نمایید.)

2 برای انتخاب حالت پخش روی «PLAY» ضربه بزنید.

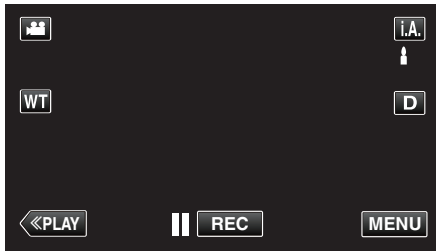

3 روی «MENU» ضربه بزنید.

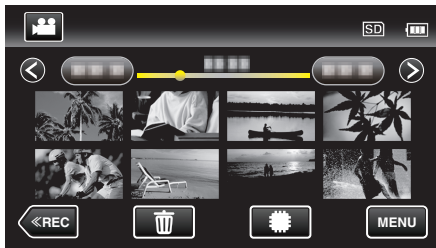

4 روی «لیست پخش» ضربه بزنید.



5 برای انتخاب فهرست پخش ضربه بزنید.



• پخش فهرست پخش شروع می شود.

• «پخش فیلم ها» (صفحه 118)

• برای انتخاب بیشتر روی یا ضربه بزنید تا به بالا یا پایین حرکت کند.

• برای بازگشت به صفحه فهرست، روی ضربه بزنید.

• به «بررسی» ضربه بزنید و یک فهرست پخش را جهت بررسی محتویات آن انتخاب کنید. بعد از بررسی، روی ضربه بزنید.

• فهرستهای پخش دارای آیکون (پخش خلاصه) فهرستهای پخش هستند که در طول پخش خلاصه ایجاد شدند.

ایجاد فهرستهای پخش:

«ایجاد فهرست پخش از فیلمهای ضبط شده» (صفحه 135)

اتصال با استفاده از رابط AV

با اتصال کابل AC ارائه شده به رابط AV، فیلم ها را می توان از طریق تلویزیون مشاهده کرد.

• به دفترچه راهنمای تلویزیون مورد استفاده نیز مراجعه کنید.

1 به تلویزیون متصل کنید.

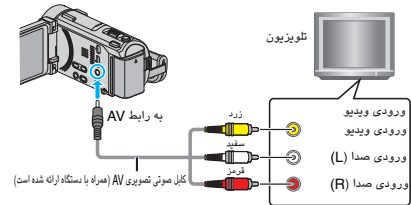

• دوربین فیلمبرداری را از طریق فشار دادن دکمه به مدت حدود 2 ثانیه خاموش کنید.

2 آداپتور برق متناوب را به این دستگاه متصل کنید.

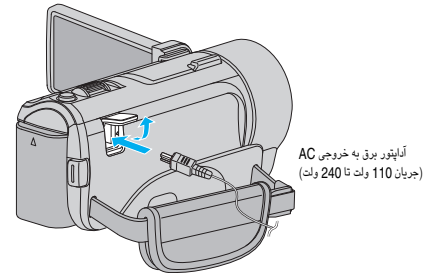

• دستگاه بطور خودکار روشن می شود.

3 دکمه ورودی خارجی روی تلویزیون را فشار دهید تا ورودی دستگاه از طریق رابط متصل انتخاب شود.

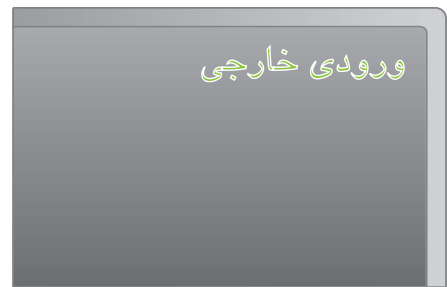

4 یک فایل را پخش کنید.

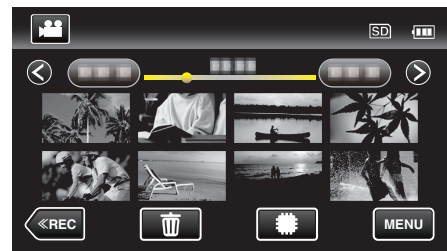

• «پخش فیلم ها» (صفحه 118)

• «پخش تصاویر ثابت» (صفحه 122)

نکته:

• برای سوال در مورد تلویزیون و روشهای اتصال، با تولید کننده تلویزیون خود تماس بگیرید.

پخش DVD یا دیسک Blu-ray ایجاد شده در این دستگاه

DVDها یا دیسک های Blu-ray ایجاد شده با استفاده از عملکرد تهیه نسخه پشتیبان این دستگاه، با استفاده از یک دستگاه رایب DVD اختیاری (فقط DVD ها) دارای عملکرد پخش (CU-VD50) و یا یک پخش کننده DVD یا دیسک Blu-ray معمولی، روی یک تلویزیون قابل پخش می باشند. همچنین می توان DVDها را از طریق اتصال دستگاه DVD writer اختیاری دارای عملکرد پخش روی این دستگاه پخش کرد.

پخش با استفاده از "DVD Writer" (صفحه 146)

پخش با استفاده از BD Writer (درایو Blu-ray خارجی) (صفحه 154)

- برای کسب جزئیات درباره نحوه پخش در یک پخش کننده DVD یا دیسک Blu-ray عادی، به دفترچه راهنمای پخش کننده رجوع کنید.

دیسک Blu-ray	DVD (فرمت AVCHD)	دستگاه پخش
-	✓	DVD writer متصل به این دستگاه
✓	✓	BD writer (درایو Blu-ray خارجی) متصل شده به این دستگاه
-	*✓	پخش کننده DVD / DVD ضبط کننده
✓	*✓	پخش کننده Blu-ray / Blu-ray ضبط کننده
-	✓	DVD Writer با عملکرد پخش (CU-VD50)

* فقط برای دستگاه های سازگار با AVCHD

احتیاط :

- DVDهای ایجاد شده با فرمت AVCHD را نمی توان در پخش کننده های DVD و با کیفیت استاندارد پخش کرد. ممکن است نتوانید دیسک را از پخش کننده خارج کنید.

پخش خلاصه در یک پخش کننده DVD یا Blu-ray

شما می توانید چند ثانیه از هریک از مناظر فیلم های ضبط شده در دیسک ایجاد شده را پخش کنید.

1 دیسک ایجاد شده را روی یک دستگاه پخش بارگذاری کنید.

2 "پخش چکیده" را روی تلویزیون انتخاب کنید.

- خلاصه بطور مداوم پخش می شود.



(صفحه موردنظر روی این دستگاه ظاهر نمی شود.)

نکته :

- به پخش عادی/به منوی فهرست
- 1) روی دستگاه کنترل از راه دور دستگاه پخش کننده موردنظر، دکمه منوی اصلی را در حین پخش خلاصه فشار دهید.
- 2) مورد دلخواه خود را انتخاب کنید.
- منوی "پخش چکیده" وقتی که دیسک با استفاده از نرم افزار Everio MediaBrowser 4 BE فراهم شده ایجاد می شود، موجود نمی باشد.
- وقتی با اتصال این دستگاه به یک DVD writer یا درایو Blu-ray خارجی پخش انجام می شود، پخش خلاصه موجود نیست.

حذف فایل‌های ناخواسته

در صورت کاهش فضای خالی رسانه ضبط، فیلمها و تصاویر ثابت ناخواسته را حذف کنید. با انجام این کار فضای بیشتری در رسانه ضبط آزاد می شود. "حذف فایل نمایش داده شده فعلی" (صفحه 128)
"حذف فایل‌های انتخاب شده" (صفحه 128)

نکته:

- فایل‌های حذف شده قابل بازگشت نیستند.
- اگر فایل‌های یک فهرست پخش حذف شوند، این فهرست پخش تغییر می کند.
- فایل‌های حفاظت شده، قابل حذف نیستند.
- قبل از حذف فایل، حفاظت را بردارید.
- "حفاظت از فایلها" (صفحه 129)
- از فایل های مهم بر روی رایانه یک نسخه پشتیبان تهیه کنید.
- "تهیه نسخه پشتیبان از همه فایل ها" (صفحه 165)

حذف فایل نمایش داده شده فعلی

فایل نمایش داده شده فعلی را حذف می کند.

احتیاط:

- فایل‌های حذف شده قابل بازگشت نیستند.

1 روی ضربه بزنید.

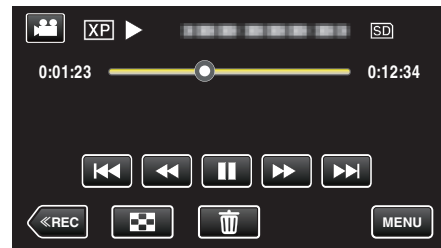

- هنگامی که حالت فیلم در روی تصویر نشان داده می شود، عملیات های یکسان برای حالت تصویر ثابت قابل اجراست.

2 روی "بله" ضربه بزنید.

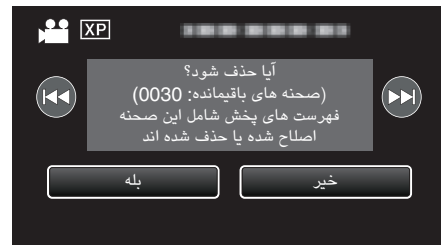

- برای انتخاب فایل قبل یا بعد روی   ضربه بزنید.
- هنگامی که هیچ فایلی باقی نمانده است، صفحه به صفحه فهرست بازمی گردد.

حذف فایل‌های انتخاب شده









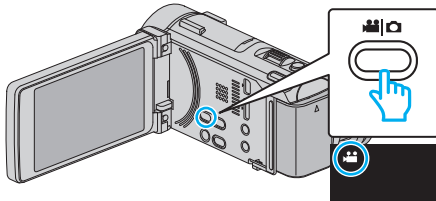

فایل‌های انتخابی را حذف می کند.

احتیاط:

- فایل‌های حذف شده قابل بازگشت نیستند.

1 صفحه نمایش LCD را باز کنید.



- روی  یا  ضربه بزنید تا حالت فیلم یا تصویر ثابت انتخاب شود.
- برای نمایش صفحه تغییر حالت پخش، به  یا  در صفحه ضبط ضربه بزنید. به  ضربه بزنید تا به حالت ویدیویی  تغییر داده شود. به  ضربه بزنید تا به حالت تصویر ثابت  تغییر داده شوید. (همچنین می توانید از دکمه /  روی این دستگاه نیز استفاده کنید.)

2 برای انتخاب حالت پخش روی "PLAY" ضربه بزنید.

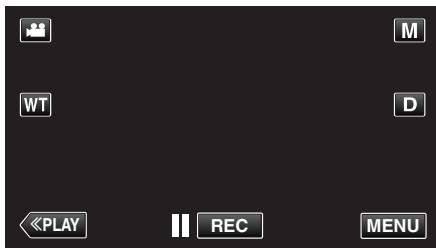

- هنگامی که حالت فیلم در روی تصویر نشان داده می شود، عملیات های یکسان برای حالت تصویر ثابت قابل اجراست.

3 روی ضربه بزنید.



4 روی فایل هایی که می خواهید حذف کنید ضربه بزنید.



- یک علامت ✓ روی فایل های انتخاب شده ظاهر می شود.
- برای حذف ✓ از روی یک فایل، دوباره روی فایل ضربه بزنید.
- برای انتخاب همه فایل های روی "انتخاب کل" ضربه بزنید.
- بر روی "لغو کل" ضربه بزنید تا حفاظت از تمامی موارد انتخاب شده برداشته شود.

حفاظت/برداشتن حفاظت از فایل‌های انتخابی

فایل‌های انتخاب شده را حفاظت کرده یا حفاظت آنها را برمی دارد.

1 صفحه نمایش LCD را باز کنید.

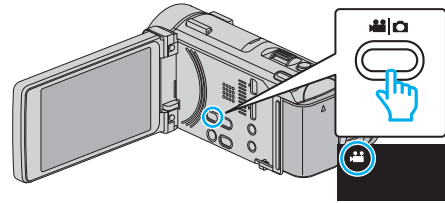

- روی **M** یا **PH** ضربه بزنید تا حالت فیلم یا تصویر ثابت انتخاب شود.
- برای نمایش صفحه تغییر حالت پخش، به **M** یا **PH** در صفحه ضبط ضربه بزنید. به **M** ضربه بزنید تا به حالت ویدیویی **M** تغییر داده شود. به **PH** ضربه بزنید تا به حالت تصویر ثابت **PH** تغییر داده شوید. (همچنین می توانید از دکمه **M/PH** روی این دستگاه نیز استفاده کنید.)

2 برای انتخاب حالت پخش روی **<<PLAY** ضربه بزنید.

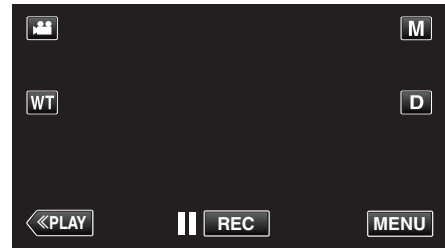

3 روی **MENU** ضربه بزنید.

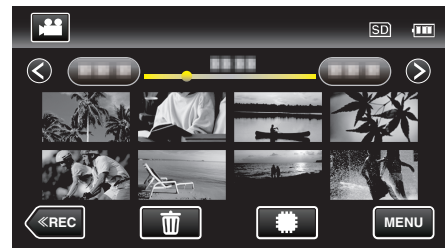

4 روی **محافظت / لغو** ضربه بزنید.



5 برای حفاظت یا لغو حفاظت فایل ها، بر روی آنها ضربه بزنید.



- یک علامت **✓** روی فایل های انتخاب شده ظاهر می شود.
- برای حذف **✓** از روی یک فایل، دوباره روی فایل ضربه بزنید.
- **M** و **✓** بر روی فایل هایی نمایش داده می شود که حفاظت شده هستند. برای حذف حفاظتیک فایل، بر روی فایل به گونه ای ضربه بزنید تا علامت **✓** حذف شود.
- برای انتخاب همه فایل های روی **"انتخاب کل"** ضربه بزنید.
- بر روی **"لغو کل"** ضربه بزنید تا حفاظت از تمامی موارد انتخاب شده برداشته شود.

• **>فایل‌های گروه بندی شده<**



تصاویر ثابت که مستمراً با وقفه 2 ثانیه و یا در حالت تصویربرداری مستمر گرفته می شوند، در یک گروه قرار می گیرند. تنها اولین فایل ضبط و گروه در یک فریم سبز نشان داده می شود. هنگامی که بر روی این گزینه ضربه زده شود، صفحه فهرستی از فایل های گروه بندی شده ظاهر می شود. برای حفاظت یا لغو حفاظت فایل ها، بر روی آنها و سپس بر روی **"<<"** ضربه بزنید.

6 برای اتمام تنظیمات روی **"تنظیم"** ضربه بزنید.



- علامت حفاظت **M** روی فایل های انتخاب شده ظاهر می شود.
- علامت حفاظت **M** روی فایل هایی که انتخاب آنها لغو شود، محو می شود.

ترکیب فیلم های ضبط شده با استفاده از عملکرد ضبط بدون وقفه

فیلم هایی که بر روی دو رسانه جداگانه ضبط می شوند در حالی که "ضبط بی وقفه" در منوی ضبط فیلم فعال شده است، می توانند با یکدیگر ترکیب شده و به یک فیلم تکی تبدیل شوند. "ضبط بی وقفه" (صفحه 183)

1 صفحه نمایش LCD را باز کنید.

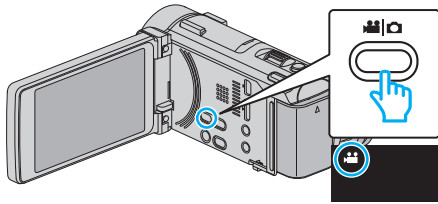

- بررسی کنید حالت ضبط باشد.
- اگر حالت بر روی تصویر ثابت است، بر روی در صفحه ضبط برای نمایش صفحه تغییر حالت ضربه بزنید.
- برای تغییر حالت به فیلم، روی ضربه بزنید. (می توانید همچنین از دکمه روی دستگاه استفاده کنید.)

2 برای انتخاب حالت پخش روی "PLAY" ضربه بزنید.

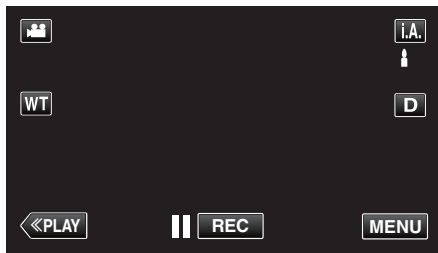

3 روی "MENU" ضربه بزنید.



4 روی "کنترل ضبط بی وقفه" ضربه بزنید.



5 روی "ترکیب صحنه ها" ضربه بزنید.



- این دستگاه شروع به جستجو می کند تا فیلم های ضبط شده بدون وقفه را شناسایی کند. اگر هیچ فیلم ضبط شده بدون وقفه ای یافت نشود، امکان ترکیب وجود ندارد.

6 روی "بله" ضربه بزنید.

گرفتن یک تصویر ثابت از فیلم در هنگام پخش

می توانید از مناظر دلخواه خود در فیلمهای ضبط شده تصاویر ثابت بگیرید.

1 صفحه نمایش LCD را باز کنید.

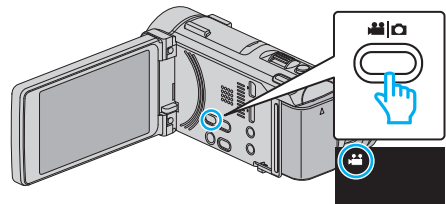

- بررسی کنید حالت ضبط باشد.
- اگر حالت بر روی تصویر ثابت است، بر روی در صفحه ضبط برای نمایش صفحه تغییر حالت ضربه بزنید.
- برای تغییر حالت به فیلم، روی ضربه بزنید. (می توانید همچنین از دکمه روی دستگاه استفاده کنید.)

2 برای انتخاب حالت پخش روی "PLAY" ضربه بزنید.

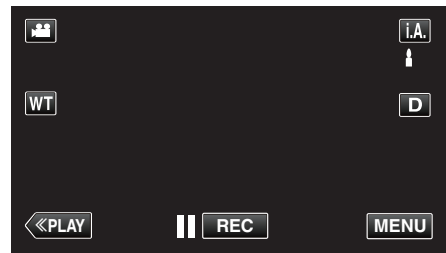

3 روی فیلم مورد نظر خود ضربه بزنید.



4 حین پخش، بر روی مکت روی صحنه دلخواه ضربه بزنید.

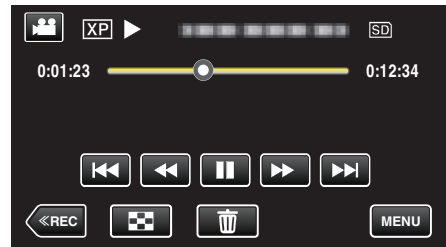

- پس از مکت فیلم، شما می توانید نقطه تصویر برداری را با ضربه زدن روی دکمه های عملیاتی تصویر آهسته رو به جلو و تصویر آهسته رو به عقب به دقت تنظیم کنید.

5 دکمه SNAPSHOT را فشار دهید.

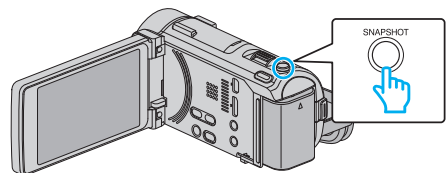

نکته :

- تصاویر ثابت ضبط شده با اندازه 1080×1920 .
- تصاویر ثابت گرفته شده در رسانه ای ذخیره می شوند که فیلم از آنجا پخش شده است.

انتخاب یک قسمت مورد نظر از فیلم (برش)

بخش مورد نیاز از فیلم را انتخاب کرده و آن را به عنوان یک فایل جدید ذخیره کنید.
 • فیلم اصلی در محل فعلی خود باقی می ماند.

1 صفحه نمایش LCD را باز کنید.

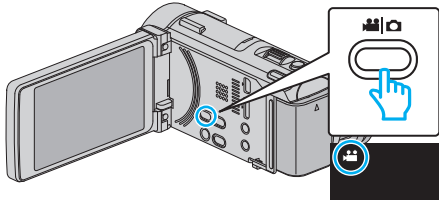

- بررسی کنید حالت ضبط باشد.
- اگر حالت بر روی تصویر ثابت است، بر روی در صفحه ضبط برای نمایش صفحه تغییر حالت ضربه بزنید.
- برای تغییر حالت به فیلم، روی ضربه بزنید. (می توانید همچنین از دکمه / روی دستگاه استفاده کنید.)

2 برای انتخاب حالت پخش روی "PLAY" << ضربه بزنید.

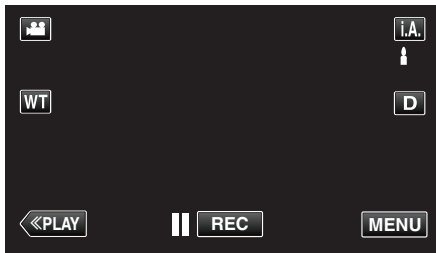

3 روی "MENU" ضربه بزنید.



4 روی "برش" ضربه بزنید.



5 برای ویرایش روی فیلم ضربه بزنید.



6 برای مکت در پخش، روی در نقطه شروع دلخواه و سپس روی "A" ضربه بزنید.

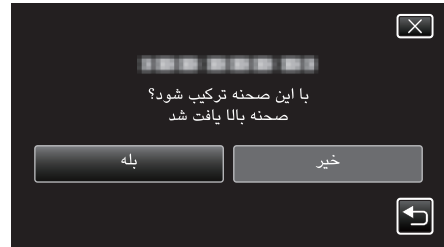

7 برای ذخیره روی رسانه ضربه بزنید.

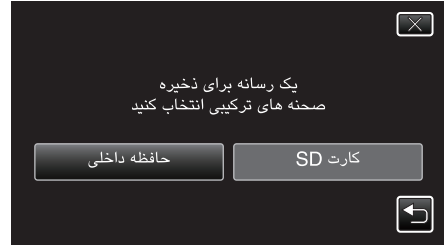

8 روی "بله" ضربه بزنید.



- ترکیب فیلم ها آغاز می شود.
- پس از ترکیب فیلم ها، روی "OK" ضربه بزنید.

نکته :

- اگر فضای کافی در حافظه داخلی یا کارت SD وجود نداشته باشد، امکان ترکیب فیلم بدون وقفه وجود نخواهد داشت. قبل از ترکیب، میزان فضای آزاد باقیمانده را بررسی کنید.

نحوه فعالسازی مجدد ضبط بدون وقفه فیلم

برای شروع مجدد ضبط بدون وقفه پس از تکمیل قسمت قبلی، لازم است که فیلم های بدون وقفه را با یکدیگر ترکیب کرده یا اطلاعات مربوط به ترکیب را از فیلم های بدون وقفه حذف کنید. برای حذف اطلاعات مربوط به ترکیب فیلم های بدون وقفه، "حذف داده ترکیب صحنه" را در مرحله 5 انتخاب کنید.

فیلمبرداری برای بارگذاری در YouTube

بخشی از یک فیلم ضبط شده (حداکثر 15 دقیقه) را برای بارگذاری در YouTube انتخاب و کپی کرده و آن را به عنوان فیلم YouTube ذخیره کنید. هنگام انتخاب فیلم برای YouTube، مدت آن نمی توان از 15 دقیقه بیشتر باشد.

1 صفحه نمایش LCD را باز کنید.

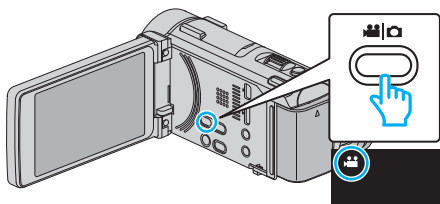

- بررسی کنید حالت ضبط باشد.
- اگر حالت بر روی تصویر ثابت است، بر روی در صفحه ضبط برای نمایش صفحه تغییر حالت ضربه بزنید.
- برای تغییر حالت به فیلم، روی ضربه بزنید. (می توانید همچنین از دکمه روی دستگاه استفاده کنید.)

2 برای انتخاب حالت پخش روی ضربه بزنید.

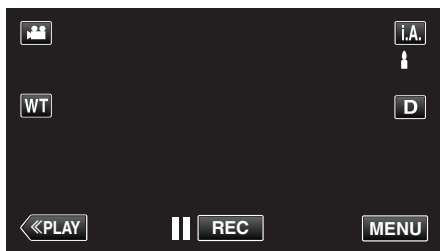

3 روی ضربه بزنید.

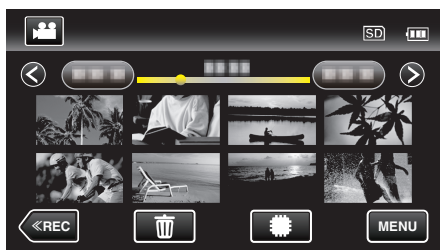

4 روی تنظیمات آپلود ضربه بزنید.



5 برای ویرایش روی فیلم ضربه بزنید.



6 روی ضربه بزنید.

- هنگامی که نیازی به برش نیست، بر روی "عدم برش" ضربه بزنید.

- هنگامی که بر روی "A" ضربه زده شود، نقطه شروع تعیین می شود.
 - پس از تعیین نقطه شروع، با زدن ضربه بر روی پخش را ادامه دهید.
- 7 برای مکت در پخش، روی در نقطه پایان دلخواه و سپس روی "B" ضربه بزنید.



- هنگامی که بر روی "B" ضربه زده شود، نقطه پایان تعیین می شود.
- برای تعیین مجدد نقطه شروع و یا پایان، در صحنه دلخواه (موقعیت) بر روی "A" یا "B" ضربه بزنید.

8 روی "تنظیم" ضربه بزنید.

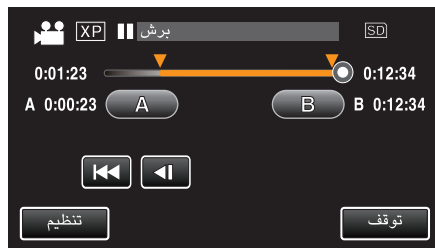

- هنگامی که بر روی "تنظیم" ضربه زده شود، ناحیه برش تعیین می شود.
- 9 روی "بله" ضربه بزنید.



- بعد از کپی کردن، روی "OK" ضربه بزنید.
- پس از تمام شدن کپی، فایل کپی شده به صفحه ایندکس افزوده می شود.

نکته :

- نقطه تقسیم ممکن است کمی با منظره انتخابی متفاوت باشد.

بارگذاری فیلم ها به YouTube

بارگذاری فیلم های خود در YouTube را می توانید با استفاده از نرم افزار ارائه شده Everio MediaBrowser 4 BE انجام دهید. این نرم افزار را روی رایانه خود نصب کرده و دستگاه را به رایانه متصل کنید.

- برای جزییات نحوه استفاده از این نرم افزار، به فایل راهنما مراجعه کنید.
- "نصب نرم افزار ارائه شده" (صفحه 164)

اشکال در بارگذاری فیلم ها:

- بررسی کنید که در YouTube حساب کاربری ایجاد کرده باشید. (برای بارگذاری فایلها در YouTube به یک حساب کاربری YouTube نیاز دارید.)
- به "پرسش & پاسخ"، "آخرین اطلاعات"، "اطلاعات دانلود"، و غیره در "برای آخرین اطلاعات محصول کلیک کنید" ازفایل راهنمای نرم افزار مراجعه کنید Everio MediaBrowser 4 BE.



- اگر فیلم انتخاب شده بیش از 15 دقیقه باشد، ویرایش لازم است.

7 برای مکت در پخش، روی **||** در نقطه شروع دلخواه و سپس روی "A" ضربه بزنید.



8 برای مکت در پخش، روی **||** در نقطه پایان دلخواه و سپس روی "B" ضربه بزنید.

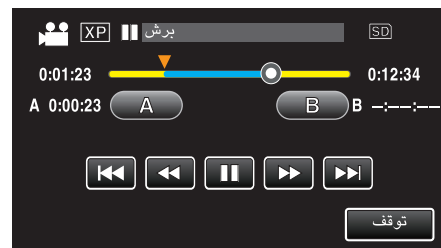

- برای تعیین مجدد نقطه شروع و یا پایان، در صحنه دلخواه (موقعیت) بر روی "A" یا "B" ضربه بزنید.

- هنگام انتخاب فیلم برای YouTube، مدت آن نمی توان از 15 دقیقه بیشتر باشد.

9 روی "تنظیم" ضربه بزنید.



10 روی "بله" ضربه بزنید.

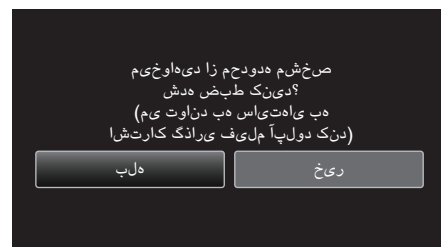

- بعد از کپی کردن، روی "OK" ضربه بزنید.
- پس از تمام شدن کپی، فایل کپی شده به صفحه ایندکس افزوده می شود.
- برای خروج از تنظیمات بارگذاری، بر روی "توقف" ضربه بزنید تا صفحه تنظیمات بارگذاری شود.

نکته:

- نقطه تقسیم ممکن است کمی با منظره انتخابی متفاوت باشد.

ایجاد فهرست پخش از فیلمهای ضبط شده

فهرست ایجاد شده با انتخاب فیلمهای مورد علاقه از فیلمهای ضبط شده، فهرست پخش نامیده می شود.

با ایجاد یک فهرست پخش، می توانید فیلمهای مورد علاقه خود را به ترتیب دلخواه پخش کنید.

حتی پس از اختصاص فیلم به یک فهرست پخش، نام اصلی آن تغییر نمی کند.

● ایجاد یک فهرست پخش جدید

● "ایجاد فهرست پخش از فایل های انتخاب شده" (صفحه 135)

● "ایجاد فهرست پخش بر اساس تاریخ" (صفحه 136)

● ویرایش یا حذف یک فهرست پخش ایجاد شده

● "ویرایش فهرست پخش" (صفحه 137)

● "حذف فهرست پخش" (صفحه 138)

نکته :

● هنگامی که یک فایل فیلم حذف یا منتقل شود، همان فایل از فهرست پخش نیز حذف خواهد شد.

ایجاد فهرست پخش از فایل های انتخاب شده

فهرست پخش را با مرتب کردن یک به یک فایلها ایجاد کنید.

1 صفحه نمایش LCD را باز کنید.

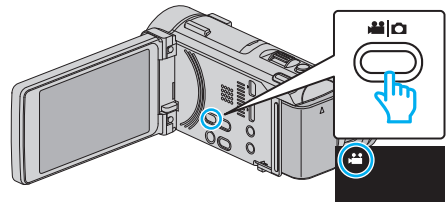

● بررسی کنید حالت ضبط باشد.

● اگر حالت خودکار هوشمند است، بر روی در صفحه ضبط برای نمایش صفحه تغییر حالت ضربه بزنید.

● برای تغییر حالت به فیلم، روی ضربه بزنید. (همچنین می توانید از دکمه روی این دستگاه نیز استفاده نمایید.)

2 برای انتخاب حالت پخش روی "PLAY" ضربه بزنید.

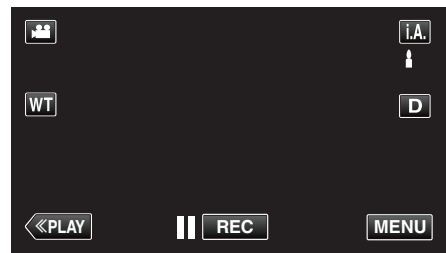

3 روی "MENU" ضربه بزنید.



4 روی "ویرایش لیست پخش" ضربه بزنید.



5 روی "لیست جدید" ضربه بزنید.



6 روی "ایجاد از صحنه" ضربه بزنید.



7 برای اضافه کردن فیلم به فهرست پخش ضربه بزنید.



● یک علامت روی فیلم انتخاب شده ظاهر می شود.

● برای لغو انتخاب روی ضربه بزنید.

● برای بررسی فیلم، مجدداً بر روی فیلم انتخاب شده ضربه بزنید. بعد از بررسی، روی ضربه بزنید.

● برای نمایش فیلم قبلی/بعدی، به / ضربه بزنید یا اهرم زوم را حرکت دهید.

● نشان دهنده اندازه فیلم است.

8 روی "افزودن" ضربه بزنید و تصویر فیلم را وارد کنید.



● مراحل 78- را تکرار کرده و فیلمهای فهرست پخش را مرتب کنید.

● برای تغییر موقعیت یک فیلم (ردیف پایین)، نقطه ورود را پس از مرحله 7 با / انتخاب و به "افزودن" ضربه بزنید.

● وقتی فهرست پخش ست پخش وارد شده انتخاب می شود، نمایان می شود.

● برای لغو انتخاب روی ضربه بزنید.

● برای بررسی فیلم، مجدداً بر روی فیلم انتخاب شده ضربه بزنید. بعد از بررسی، روی ضربه بزنید.

● برای حذف یک فیلم در فهرست پخش (ردیف پایین)، روی فیلم و سپس "لغو" ضربه بزنید.

● نشان دهنده اندازه فیلم است.

9 بعد از مرتب کردن، روی "ذخیره" ضربه بزنید.



10 روی "بله" ضربه بزنید.

ایجاد فهرست پخش بر اساس تاریخ

با مرتب کردن فایل‌های متعدد بر اساس تاریخ ضبط، یک فهرست پخش ایجاد کنید.

1 صفحه نمایش LCD را باز کنید.

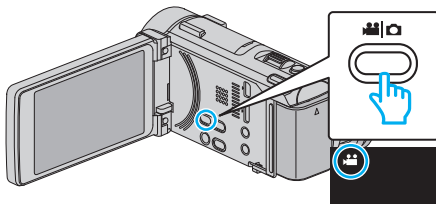

• بررسی کنید حالت ضبط باشد.

• اگر حالت بر روی تصویر ثابت است، بر روی در صفحه ضبط برای نمایش صفحه تغییر حالت ضربه بزنید.

• برای تغییر حالت به فیلم، روی ضربه بزنید. (می‌توانید همچنین از دکمه / روی دستگاه استفاده کنید.)

2 برای انتخاب حالت پخش روی «PLAY» ضربه بزنید.

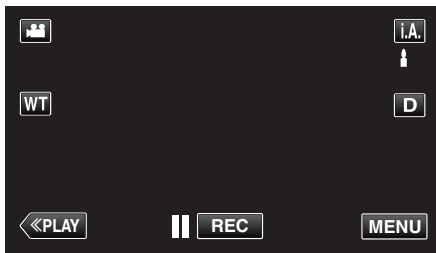

3 روی «MENU» ضربه بزنید.



4 روی «ویرایش لیست پخش» ضربه بزنید.



5 روی «لیست جدید» ضربه بزنید.



6 روی «ایجاد بر اساس تاریخ» ضربه بزنید.

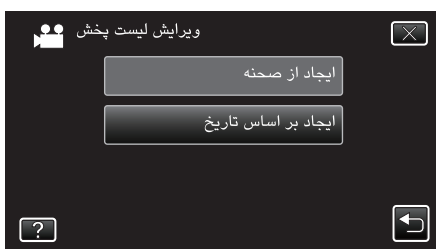

7 روی فیلم تاریخ مورد نظر برای اضافه کردن به فهرست پخش ضربه بزنید.

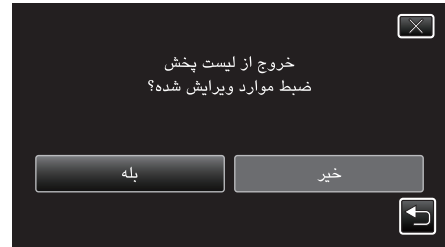

نکته :

• برای خروج از منو، در هر صفحه روی ضربه بزنید.

ویرایش فهرست پخش

می توانید محتوای فهرست پخش ایجاد شده را تغییر دهید. با این وجود، فهرستهای پخش ایجاد شده از پخش خلاصه را نمی توان تغییر داد.

1 صفحه نمایش LCD را باز کنید.

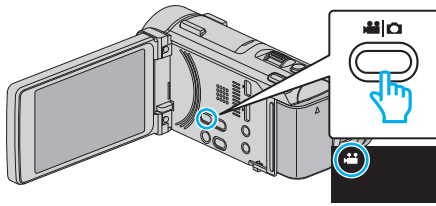

- بررسی کنید حالت ضبط باشد.
- اگر حالت بر روی تصویر ثابت است، بر روی در صفحه ضبط برای نمایش صفحه تغییر حالت ضربه بزنید.
- برای تغییر حالت به فیلم، روی ضربه بزنید. (می توانید همچنین از دکمه روی دستگاه استفاده کنید.)

2 برای انتخاب حالت پخش روی "PLAY" ضربه بزنید.

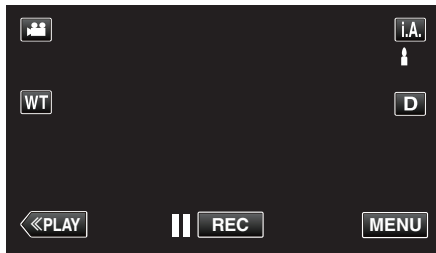

3 روی "MENU" ضربه بزنید.



4 روی "ویرایش لیست پخش" ضربه بزنید.



5 روی "ویرایش" ضربه بزنید.



6 روی فهرست پختی که می خواهید ویرایش کنید و "بعدی" ضربه بزنید.



- یک علامت روی فیلم انتخاب شده ظاهر می شود.
 - برای لغو انتخاب روی ضربه بزنید.
 - برای بررسی همه فیلم های مربوط به یک روز، مجدداً بر روی فیلم انتخاب شده ضربه بزنید. بعد از بررسی، روی ضربه بزنید.
 - برای نمایش فیلم قبلی/بعدی، به ضربه بزنید یا اهرم زوم را حرکت دهید.
 - عدد روی فیلم، تعداد فیلم های ضبط شده در آن روز را نشان می دهد.
- 8 روی "افزودن" ضربه بزنید و تصویر فیلم را وارد کنید.



- مراحل 78- را تکرار کرده و فیلمهای فهرست پخش را مرتب کنید.
- برای تغییر موقعیت یک فیلم (ردیف پایین)، نقطه ورود را پس از مرحله 7 با / انتخاب و به "افزودن" ضربه بزنید.
- وقتی فهرست ست پخش وارد شده انتخاب می شود، نمایان می شود.
- برای لغو انتخاب روی ضربه بزنید.
- برای بررسی همه فیلم های مربوط به یک روز، مجدداً بر روی فیلم انتخاب شده ضربه بزنید. بعد از بررسی، روی ضربه بزنید.
- برای حذف یک فیلم در فهرست پخش (ردیف پایین)، روی فیلم و سپس "لغو" ضربه بزنید.

9 بعد از مرتب کردن، روی "نخیره" ضربه بزنید.



10 روی "بله" ضربه بزنید.



نکته :

- برای خروج از منو، در هر صفحه روی ضربه بزنید.

7 برای مرتب کردن فیلم در فهرست پخش، بر روی فیلم (ردیف بالا) ضربه بزنید.



- یک علامت ► روی فیلم انتخاب شده ظاهر می شود.
- برای لغو انتخاب روی ◀ ضربه بزنید.
- برای بررسی فیلم، مجدداً بر روی فیلم انتخاب شده ضربه بزنید. بعد از بررسی، روی ▶ ضربه بزنید.
- برای نمایش فیلم قبلی/بعدی، به </> ضربه بزنید یا اهرم زوم را حرکت دهید.
- 1920 نشان دهنده اندازه فیلم است.

8 روی "افزودن" ضربه بزنید و تصویر فیلم را وارد کنید.



- مراحل 78- را تکرار کرده و فیلمهای فهرست پخش را مرتب کنید.
- برای تغییر موقعیت یک فیلم (ردیف پایین)، نقطه ورود را پس از مرحله 7 با ←/→ انتخاب و به "افزودن" ضربه بزنید.
- وقتی فهرست پخش وارد شده انتخاب می شود، ▶ نمایان می شود.
- برای لغو انتخاب روی ◀ ضربه بزنید.
- برای بررسی فیلم، مجدداً بر روی فیلم انتخاب شده ضربه بزنید. بعد از بررسی، روی ▶ ضربه بزنید.
- برای حذف یک فیلم در فهرست پخش (ردیف پایین)، روی فیلم و سپس "لغو" ضربه بزنید.
- 1920 نشان دهنده اندازه فیلم است.

9 بعد از مرتب کردن، روی "نخیره" ضربه بزنید.



10 روی "بله" ضربه بزنید.



نکته:

- برای خروج از منو، در هر صفحه روی X ضربه بزنید.

حذف فهرست پخش

فهرستهای پخش ایجاد شده را حذف کنید.

1 صفحه نمایش LCD را باز کنید.

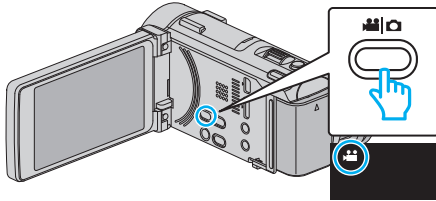

- بررسی کنید حالت ضبط i.A. باشد.
- اگر حالت i.A. بر روی تصویر ثابت است، بر روی i.A. در صفحه ضبط برای نمایش صفحه تغییر حالت ضربه بزنید.
- برای تغییر حالت به فیلم، روی i.A. ضربه بزنید. (می توانید همچنین از دکمه i.A. روی دستگاه استفاده کنید.)

2 برای انتخاب حالت پخش روی "PLAY" ضربه بزنید.

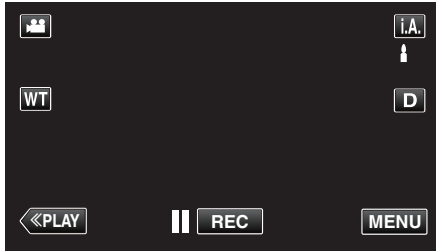

3 روی "MENU" ضربه بزنید.



4 روی "ویرایش لیست پخش" ضربه بزنید.



5 روی "حذف" ضربه بزنید.



6 روی فهرست پختی که می خواهید حذف کنید و "بعدی" ضربه بزنید.



- تمام فهرستهای پخش ایجاد شده پس از انتخاب "حذف کلی" حذف خواهند شد.

7 برای تأیید حذف روی "بله" ضربه بزنید.

ایجاد دیسک با استفاده از DVD Writer

با استفاده از DVD writer اختیاری می توانید فایل های ضبط شده را روی دیسک کپی یا پخش کنید.

DVD Writer های سازگار

شرح	نام محصول
<ul style="list-style-type: none"> این امکان را فراهم می آورد تا تصاویر ضبط شده بر روی این دستگاه، بدون نیاز به رایانه در DVD کپی شوند. 	DVD Writer CU-VD3
<ul style="list-style-type: none"> بهنگام اتصال به رایانه، DVD را ایجاد کرده و عملکردی مشابه درایو DVD خارجی دارد. علاوه بر آن، با اتصال CU-VD50 به تلویزیون، DVD های ایجاد شده را می توانید پخش کنید. 	DVD Writer CU-VD50

ایجاد دیسک با استفاده از DVD Writer

آماده سازی DVD رایتر

- “آماده سازی DVD Writer (CU-VD3)” (صفحه 140)
- “آماده سازی DVD Writer (CU-VD50)” (صفحه 140)

کپی بر روی دیسک

- “کپی کردن تمام فایل ها” (صفحه 141)
- “کپی فایل ها بر اساس تاریخ” (صفحه 142)
- “کپی فهرست های پخش انتخابی” (صفحه 143)
- “کپی کردن فایل های انتخاب شده” (صفحه 145)

دیگر عملیات

- “پخش با استفاده از DVD Writer” (صفحه 146)

نکته :

- دیسک های ایجاد شده در این دستگاه با فرمت AVCHD ذخیره می شوند. در یک دستگاه سازگار AVCHD (مانند ضبط کننده Blu-ray) پخش کنید. علاوه بر این، دیسک های دارای فرمت DVD-Video قابل ایجاد نمی باشند.
- تصاویر ضبط شده در حالت UXP را نمی توان در یک DVD writer کپی کرد.
- هنگامی که فایل های زیادی برای گرفتن فایل پشتیبانی وجود دارد، ممکن است گرفتن فایل پشتیبانی زمان می برد. چند لحظه صبر کنید تا لامپ دسترسی شروع به چشمک زدن کند، که نشان دهنده اجرای نرمال است.
- اطلاعات تاریخ و ساعت ضبط شده بصورت زیر نویس در دیسک های ایجاد شده.



- بعد از حذف، روی “OK” ضربه بزنید.
- پس از حذف، صفحه به حالت حذف لیست پخش انتخابی بازمی گردد.

نکته :

- برای خروج از منو، در هر صفحه روی X ضربه بزنید.

آماده سازی DVD Writer (CU-VD50)

- 1 آداپتور برق متناوب و بسته باتری از این دستگاه جدا کنید.
- 2 صفحه نمایش LCD را باز کنید.

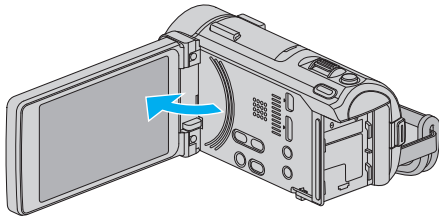

- 3 کاب USB و آداپتور AC را وصل کنید.

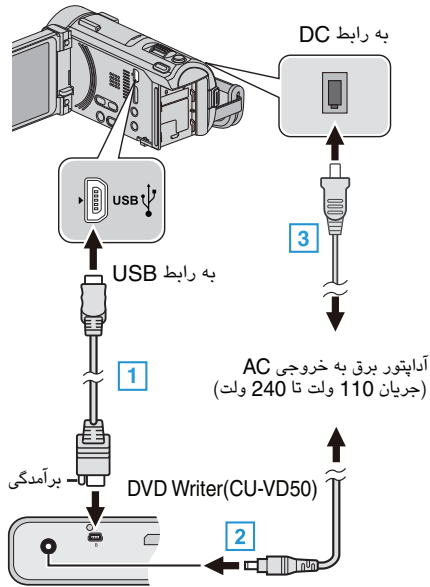

- 1 سیم USB ارائه شده به همراه DVD writer را متصل کنید.
- 2 آداپتور برق متناوب DVD writer را متصل کنید.
- 3 آداپتور برق متناوب را به این دستگاه متصل کنید.

- با اتصال آداپتور برق متناوب، دستگاه بطور خودکار روشن می شود.
- این دستگاه روشن می شود و منوی "کپی پشتیبان" نمایش داده خواهد شد.
- در حالی که سیم USB متصل است، منوی "کپی پشتیبان" نمایش داده می شود.
- به دفترچه راهنمای DVD رایتر نیز مراجعه کنید.

- 4 یک دیسک جدید وارد کنید.

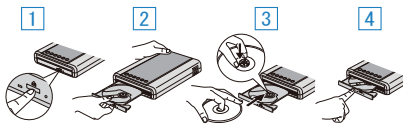

- 1 دکمه خروج را فشار دهید.
- 2 سینی دیسک را بیرون بکشید.
- 3 سینی را کاملاً بیرون بیاورید و دیسک جدید را بدرستی درون آن قرار دهید.
- 4 سینی دیسک را به سمت داخل فشار دهید تا زمانی که با صدای کلیک در جای خود قرار بگیرد.

احتیاط :

- هنگام اتصال دستگاه ها، برق را قطع کنید.
- در غیر اینصورت، ممکن است برق گرفتگی یا نقص در عملکرد رخ دهد.

نکته :

- هنگام اتصال به این دستگاه، تمام دکمه های موجود بر روی DVD writer CU-VD50 بجز دکمه روشن/خاموش و دکمه خروج، کار می کنند.

آماده سازی DVD Writer (CU-VD3)

- 1 آداپتور برق متناوب و بسته باتری از این دستگاه جدا کنید.
- 2 صفحه نمایش LCD را باز کنید.

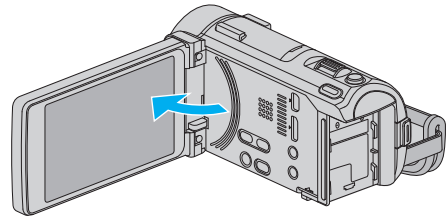

- 3 کاب USB و آداپتور AC را وصل کنید.

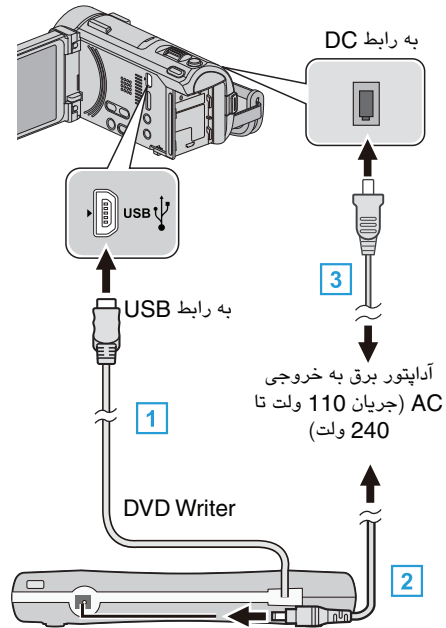

- 1 سیم USB ارائه شده به همراه DVD writer را به دستگاه متصل کنید.
- 2 آداپتور برق متناوب DVD writer را متصل کنید.
- 3 آداپتور برق متناوب را به این دستگاه متصل کنید.

- با اتصال آداپتور برق متناوب، دستگاه بطور خودکار روشن می شود.
- این دستگاه روشن می شود و منوی "کپی پشتیبان" نمایش داده خواهد شد.
- در حالی که سیم USB متصل است، منوی "کپی پشتیبان" نمایش داده می شود.
- به دفترچه راهنمای DVD رایتر نیز مراجعه کنید.

- 4 یک دیسک جدید وارد کنید.

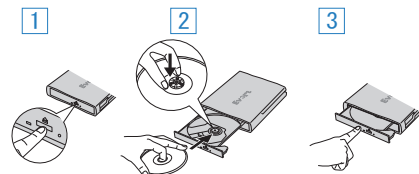

- 1 دکمه خروج را فشار دهید تا سینی دیسک باز شود.
- 2 سینی را کاملاً بیرون بیاورید و دیسک جدید را بدرستی درون آن قرار دهید.
- 3 سینی دیسک را به سمت داخل فشار دهید تا زمانی که با صدای کلیک در جای خود قرار بگیرد.

احتیاط :

- هنگام اتصال دستگاه ها، برق را قطع کنید.
- در غیر اینصورت، ممکن است برق گرفتگی یا نقص در عملکرد رخ دهد.

1 DVD رایتر را آماده کنید.

- یک دیسک جدید را درون DVD writer قرار دهید.
 “آماده سازی (CU-VD3) DVD Writer” (صفحه 140)
 “آماده سازی (CU-VD50) DVD Writer” (صفحه 140)

2

- با روش های زیر فایل ها را بر روی دیسک کپی کنید.
 “کپی کردن تمام فایل ها” (صفحه 141)
 “کپی فایل ها بر اساس تاریخ” (صفحه 142)
 “کپی فهرست های پخش انتخابی” (صفحه 143)
 “کپی کردن فایل های انتخاب شده” (صفحه 145)

کپی کردن تمام فایل ها

تمام فیلم ها و تصاویر ثابت ضبط شده در این دستگاه کپی می شوند. همچنین می توانید فیلم ها و تصاویر ثابتی را انتخاب و کپی کنید که تاکنون کپی نکرده اید.

1 حالت فیلم یا تصویر ثابت را انتخاب کنید.

2 ب روی “ایجاد از همه” (فیلم) یا “ذخیره همه موارد” (تصویر ثابت) ضربه بزنید.



- هنگامی که حالت فیلم در روی تصویر نشان داده می شود، عملیات های یکسان برای حالت تصویر ثابت قابل اجراست.

- برای جایجایی بین حالت های ویدیو (50i) و تصویر ثابت، به ضربه بزنید.

3 روی رسانه ای که می خواهید کپی کنید ضربه بزنید.

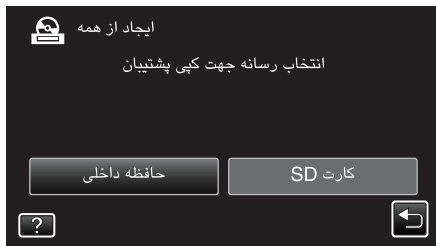

4 روی روش دلخواه خود ضربه بزنید.



- هنگامی که حالت فیلم در روی تصویر نشان داده می شود، عملیات های یکسان برای حالت تصویر ثابت قابل اجراست.

- “کل صحنه ها” (فیلم) / “تمام تصاویر” (تصویر ثابت):

تمام فیلم ها و تصاویر ثابت موجود در این دستگاه کپی می شوند.

- “صحنه های ذخیره نشده” (فیلم) / “تصاویر ذخیره نشده” (تصویر ثابت):

فیلم ها و تصاویر ثابتی که تا کنون کپی نشده اند به طور خودکار انتخاب و کپی می شوند.

5 روی “اجرا” ضربه بزنید.



- تعداد دیسک های مورد نیاز برای کپی فایل ها نمایش داده می شود. دیسک ها را با توجه به آن آماده کنید.

کپی فایل ها بر اساس تاریخ

فیلم ها و تصاویر ثابت با توجه به تاریخ ضبط آنها گروه بندی و کپی می شوند.

1 حالت فیلم یا تصویر ثابت را انتخاب کنید.

2 ب روی "انتخاب و ایجاد" (فیلم) یا "انتخاب و ذخیره" (تصویر ثابت) ضربه بزنید.



• هنگامی که حالت فیلم در روی تصویر نشان داده می شود، عملیات های یکسان برای حالت تصویر ثابت قابل اجراست.

• به شیر بین ویدئو (50i) و هنوز هم حالت های تصویر روشن.

3 روی رسانه ای که می خواهید کپی کنید ضربه بزنید.

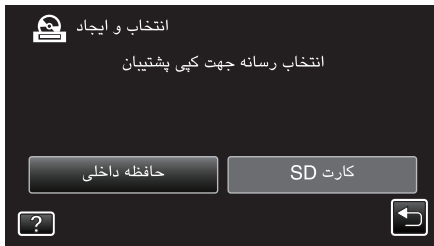

4 ب روی "ایجاد بر اساس تاریخ" (فیلم) یا "ذخیره بر اساس تاریخ" (تصویر ثابت) ضربه بزنید.

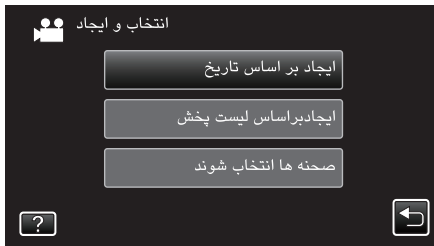

• هنگامی که حالت فیلم در روی تصویر نشان داده می شود، عملیات های یکسان برای حالت تصویر ثابت قابل اجراست.

5 برای انتخاب تاریخ ضبط، ضربه بزنید.



• بیش از یک تاریخ ضبط را نمی توانید برای انجام کپی انتخاب کنید. جهت کپی فایل ها از تاریخ های ضبط متعدد، توصیه می شود آنها را از طریق ایجاد یک فهرست پخش کپی کنید.

"ایجاد فهرست پخش از فیلمهای ضبط شده" (صفحه 135)

"کپی فهرست های پخش انتخابی" (صفحه 143)

6 روی "اجرا" ضربه بزنید.



• تعداد دیسک های مورد نیاز برای کپی فایل ها نمایش داده می شود. دیسک ها را با توجه به آن آماده کنید.

• برای بررسی محتوا روی "بررسی" ضربه بزنید.

6 روی "خودکار" یا "طبق تاریخ" ضربه بزنید. (تنها برای حالت)

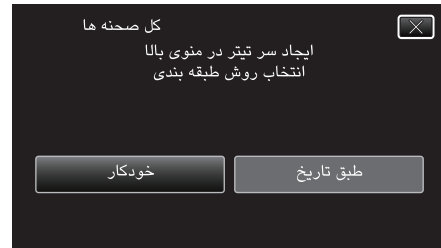

• با انتخاب "خودکار"، فیلم هایی با تاریخ ضبط یکسان بصورت گروه نشان داده می شوند.
• با انتخاب "طبق تاریخ"، فیلم ها بر اساس تاریخ ضبط آنها نمایش داده می شوند.

7 روی "اجرا" ضربه بزنید.



• با نمایش عبارت "دیسک بعدی را وارد کنید [توقف]" را برای پایان ایجاد فشار دهید، دیسک را تعویض کنید.

8 در هنگام نمایش "OK" روی "تکمیل" ضربه بزنید.



9 دکمه را فشار داده و به مدت 2 ثانیه یا بیشتر نگه دارید تا دستگاه خاموش شود و سپس سیم USB را جدا کنید.

احتیاط :

- تا قبل از تمام شدن کپی، دستگاه را خاموش نکنید و سیم USB را جدا نکنید.
- فایل هایی که در طول پخش بر روی صفحه تصاویر کوچک نیستند، کپی نمی شوند. فایل های خاص را نمی توان کپی کرد.
- همه DVDها به طور خودکار نهایی می شوند. فایلها را نمی توان در فرصت دیگری به DVD-RW/DVD-R اضافه کرد.

نکته :

• برای بررسی دیسک ایجاد شده، به "پخش با استفاده از DVD Writer" (صفحه 146) مراجعه کنید.

"پخش با استفاده از DVD Writer" (صفحه 146)

کپی فهرست های پخش انتخابی

فهرست های پخش ایجاد شده را به ترتیب دلخواه خود ترتیب بندی کرده و کپی کنید.

1 حالت فیلم را انتخاب کنید.

2 روی "انتخاب و ایجاد" ضربه بزنید.



3 روی رسانه ای که می خواهید کپی کنید ضربه بزنید.

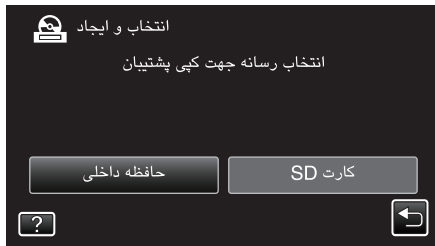

4 روی "ایجادبراساس لیست پخش" ضربه بزنید.

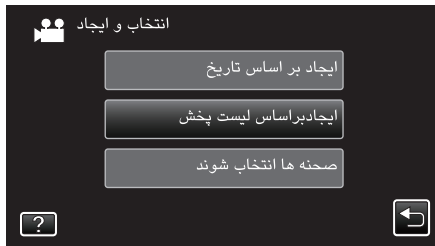

5 برای کپی کردن در دیسک، روی فهرست پخش ضربه بزنید.



• برای فهرست پخش انتخاب شده (ردیف بالا) ظاهر می شود. برای لغو انتخاب روی ضربه بزنید.

• برای بررسی محتویات فهرست پخش، مجدداً بر روی فهرست پخش انتخاب شده ضربه بزنید. بعد از بررسی، روی ضربه بزنید.

• برای نمایش فهرست پخش قبلی/بعدی، به ضربه بزنید یا اهرم زوم را حرکت دهید.

6 برای وارد کردن فهرست پخش روی "افزودن" ضربه بزنید.



• مراحل 5-6 را تکرار کنید و فهرستهای پخش را سازماندهی کنید.

• برای تغییر موقعیت فهرست پخش (پایین)، نقطه ورود را پس از مرحله 5 با استفاده از انتخاب کرده و روی "افزودن" ضربه بزنید.

• وقتی فهرست پخش وارد شده انتخاب می شود، نمایان می شود. برای لغو انتخاب روی ضربه بزنید.

• برای بررسی محتویات فهرست پخش، مجدداً بر روی فهرست پخش انتخاب شده ضربه بزنید. بعد از بررسی، روی ضربه بزنید.

• برای حذف یک فیلم در فهرست پخش (ردیف پایین)، روی فیلم و سپس "لغو" ضربه بزنید.

7 روی "خودکار" یا "طبق تاریخ" ضربه بزنید. (تنها برای حالت)

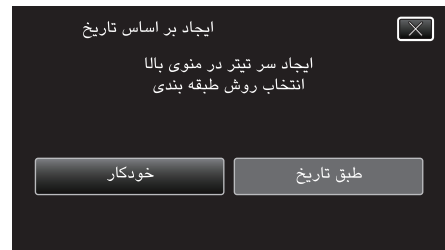

• با انتخاب "خودکار"، فیلم هایی با تاریخ ضبط یکسان بصورت گروه نشان داده می شوند.
• با انتخاب "طبق تاریخ"، فیلم ها بر اساس تاریخ ضبط آنها نمایش داده می شوند.

8 روی "اجرا" ضربه بزنید.



• با نمایش عبارت "دیسک بعدی را وارد کنید [توقف]" را برای پایان ایجاد فشار دهید، دیسک را تعویض کنید.

9 در هنگام نمایش "OK" روی "تکمیل" ضربه بزنید.



10 دکمه را فشار داده و به مدت 2 ثانیه یا بیشتر نگه دارید تا دستگاه خاموش شود و سپس سیم USB را جدا کنید.

احتیاط :

- تا قبل از تمام شدن کپی، دستگاه را خاموش نکنید و سیم USB را جدا نکنید.
- فایل هایی که در طول پخش بر روی صفحه تصاویر کوچک نیستند، کپی نمی شوند. فایل های خاص را نمی توان کپی کرد.
- همه DVDها به طور خودکار نهایی می شوند.
- فایلها را نمی توان در فرصت دیگری به DVD-RW/DVD-R اضافه کرد.

نکته :

• برای بررسی دیسک ایجاد شده، به "پخش با استفاده از DVD Writer" (صفحه 146) مراجعه کنید.

"پخش با استفاده از DVD Writer" (صفحه 146)

- برای بررسی دیسک ایجاد شده، به ”پخش با استفاده از DVD Writer“ (صفحه 146) مراجعه کنید.
- فهرست های پخش ایجاد شده در حالت پخش خلاصه را نمی توان بر روی دیسک کپی کرد.
- برای ایجاد یک فهرست پخش
- ”ایجاد فهرست پخش از فیلمهای ضبط شده“ (صفحه 135)

7 بعد از مرتب کردن، روی ”ذخیره“ ضربه بزنید.



8 روی ”اجرا“ ضربه بزنید.



- تعداد دیسک های مورد نیاز برای کپی فایل ها نمایش داده می شود. دیسک ها را با توجه به آن آماده کنید.
- برای بررسی محتوا روی ”بررسی“ ضربه بزنید. بعد از بررسی، روی ”ضربه بزنید“

9 روی ”OK“ ضربه بزنید.





10 روی ”اجرا“ ضربه بزنید.

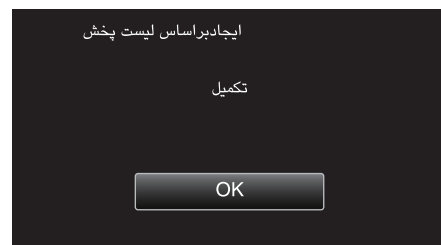

- با نمایش عبارت ”دیسک بعدی را وارد کنید [توقف] را برای پایان ایجاد فشار دهید، دیسک را تعویض کنید.

11 در هنگام نمایش ”OK“ روی ”تکمیل“ ضربه بزنید.



12 دکمه  را فشار داده و به مدت 2 ثانیه یا بیشتر نگه دارید تا دستگاه خاموش شود و سپس سیم USB را جدا کنید.

احتیاط :

- تا قبل از تمام شدن کپی، دستگاه را خاموش نکنید و سیم USB را جدا نکنید.
- فایل هایی که در طول پخش بر روی صفحه تصاویر کوچک نیستند، کپی نمی شوند. فایل های خاص را نمی توان کپی کرد.
- همه DVD ها به طور خودکار نهایی می شوند. فایلها را نمی توان در فرصت دیگری به DVD-RW/DVD-R اضافه کرد.

نکته :

- لیستی از فهرست های پخش در منوی بالایی DVD ایجاد شده نمایش داده می شود.

کپی کردن فایل‌های انتخاب شده

فیلم‌ها و تصاویر ثابت مورد نظر را بصورت تکی انتخاب کرده و کپی کنید.

1 حالت فیلم یا تصویر ثابت را انتخاب کنید.

2 ب روی "انتخاب و ایجاد" (فیلم) یا "انتخاب و ذخیره" (تصویر ثابت) ضربه بزنید.



• هنگامی که حالت فیلم در روی تصویر نشان داده می شود، عملیات های یکسان برای حالت تصویر ثابت قابل اجراست.

• برای جابجایی بین حالت های ویدیو (50i) و تصویر ثابت، به ضربه بزنید.

3

روی رسانه ای که می خواهید کپی کنید ضربه بزنید.



4 ب روی "صحنه‌ها انتخاب شوند" (فیلم) یا "انتخاب از تصاویر" (تصویر ثابت) ضربه بزنید.

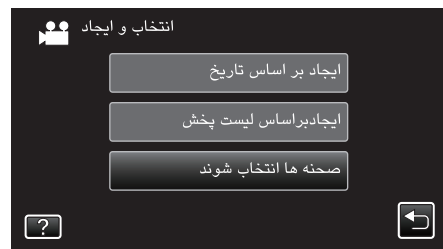

• هنگامی که حالت فیلم در روی تصویر نشان داده می شود، عملیات های یکسان برای حالت تصویر ثابت قابل اجراست.

5

روی فیلم‌ها یا تصاویر ثابتی که می خواهید کپی کنید ضربه بزنید.



• یک علامت تیک روی فایل انتخاب شده ظاهر می شود.

• برای پاک کردن علامت تیک، دوباره روی فایل ضربه بزنید.

• برای بررسی فایل روی "بررسی" ضربه بزنید.

• بعد از بررسی، روی ضربه بزنید.

• هنگامی که حالت فیلم در روی تصویر نشان داده می شود، عملیات های یکسان برای حالت تصویر ثابت قابل اجراست.

6

پس از انتخاب همه فایل‌ها، روی "ذخیره" ضربه بزنید.



• هنگامی که حالت فیلم در روی تصویر نشان داده می شود، عملیات های یکسان برای حالت تصویر ثابت قابل اجراست.

7 روی "اجرا" ضربه بزنید.



• تعداد دیسک های مورد نیاز برای کپی فایل ها نمایش داده می شود. دیسک ها را با توجه به آن آماده کنید.

8 روی "خودکار" یا "طبق تاریخ" ضربه بزنید. (تنها برای حالت)

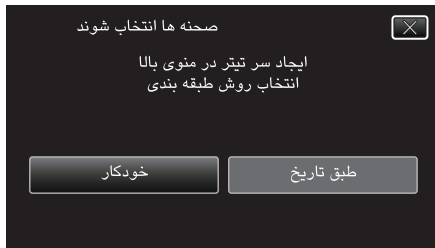

• با انتخاب "خودکار"، فیلم هایی با تاریخ ضبط یکسان بصورت گروه نشان داده می شوند.

• با انتخاب "طبق تاریخ"، فیلم ها بر اساس تاریخ ضبط آنها نمایش داده می شوند.

9 روی "اجرا" ضربه بزنید.



• با نمایش عبارت "دیسک بعدی را وارد کنید [توقف]" را برای پایان ایجاد فشار دهید، دیسک را تعویض کنید.

10 در هنگام نمایش "OK" روی "تکمیل" ضربه بزنید.



11 دکمه را فشار داده و به مدت 2 ثانیه یا بیشتر نگه دارید تا دستگاه خاموش شود و سپس سیم USB را جدا کنید.

احتیاط :

- تا قبل از تمام شدن کپی، دستگاه را خاموش نکنید و سیم USB را جدا نکنید.
- فایل هایی که در طول پخش بر روی صفحه تصاویر کوچک نیستند، کپی نمی شوند. فایل‌های خاص را نمی توان کپی کرد.
- همه DVDها به طور خودکار نهایی می شوند. فایل‌ها را نمی توان در فرصت دیگری به DVD-RW/DVD-R اضافه کرد.

نکته :

• برای بررسی دیسک ایجاد شده، به "پخش با استفاده از DVD Writer" (صفحه 146) مراجعه کنید.

"پخش با استفاده از DVD Writer" (صفحه 146)

ایجاد دیسک با استفاده از BD Writer (درایو Blu-ray خارجی)

می توانید فایل های ضبط شده را روی دیسک ها کپی کرده یا دیسک های ایجاد شده را با استفاده از با استفاده از یک BD writer اختیاری (درایو Blu-ray خارجی) پخش کنید.

BD Writer های سازگار (درایوهای Blu-ray خارجی)

می توانید BE08LU20 را از LG به کار ببرید. (از فوریه 2012)

ایجاد دیسک با استفاده از BD Writer (درایو Blu-ray خارجی)

■ آماده سازی DVD Writer (درایو Blu-ray خارجی)

“آماده سازی BD Writer (درایو Blu-ray خارجی)” (صفحه 147)

■ کپی بر روی دیسک

“کپی کردن تمام فایل ها” (صفحه 148)

“کپی فایل ها بر اساس تاریخ” (صفحه 149)

“کپی فهرست های پخش انتخابی” (صفحه 151)

“کپی کردن فایل های انتخاب شده” (صفحه 152)

فیلیم ها و تصاویر ثابت مورد نظر را بصورت تکی انتخاب کرده و کپی کنید.

■ دیگر عملیات

“پخش با استفاده از BD Writer (درایو Blu-ray خارجی)” (صفحه 154)

نکته :

- امکان ایجاد دیسک با فرمت فیلم DVD وجود ندارد.
- مدت زمان قابل ضبط بر روی یک دیسک با توجه به روش ضبط، متفاوت است.
- هنگامی که فایل های زیادی برای گرفتن فایل پشتیبانی وجود دارد، ممکن است گرفتن فایل پشتیبانی زمان می برد. چند لحظه صبر کنید تا لامپ دسترسی شروع به چشمک زدن کند، که نشان دهنده اجرای نرمال است.
- اطلاعات تاریخ و ساعت ضبط شده بصورت زیر نویسی در دیسک های ایجاد شده.

پخش با استفاده از DVD Writer

می توانید DVD های ایجاد شده روی این دستگاه را پخش کنید.

1 DVD رایتر را آماده کنید.

• برای پخش یک DVD را درون DVD رایتر قرار دهید.

“آماده سازی (CU-VD3) DVD Writer” (صفحه 140)

“آماده سازی (CU-VD50) DVD Writer” (صفحه 140)

2 بر روی “پخش” در منوی کپی پشتیبان ضربه بزنید.



• یک صفحه فهرست (صفحه نمایش کوچک) از فیلم های موجود در دیسک نشان داده می شود.

• برای جابجایی بین حالت های ویدیو (50i) و تصویر ثابت، به ضربه بزنید.

3 روی فایل ضربه بزنید تا پخش شروع شود.

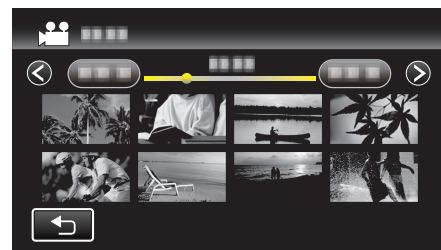

• روی “←” ضربه بزنید تا به منوی “کپی پشتیبان” بازگردید.

• برای اطلاعات بیشتر در مورد پخش فیلم، به “دکمه های عملیاتی برای پخش فیلم” (صفحه 118) مراجعه کنید.

• “دکمه های عملیاتی برای پخش فیلم” (صفحه 118)

• برای خارج شدن، پخش را متوقف و دوربین فیلمبرداری را از طریق فشار دادن دکمه ⏏ به مدت حدود 2 ثانیه خاموش کنید. سپس کابل USB را جدا کنید.

نکته :

- جهت پخش تصویر ضبط شده بر روی تلویزیون، در حالیکه این دستگاه به DVD writer متصل است، آن را از طریق کابل HDMI mini یا کابل AV وصل نمایید.
- “اتصال با استفاده از رابط HDMI Mini” (صفحه 125)
- “اتصال با استفاده از رابط AV” (صفحه 126)

4 یک دیسک جدید وارد کنید.

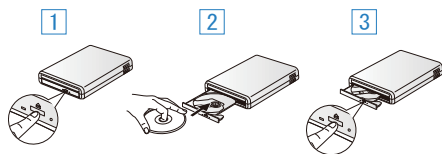

- 1 دکمه خروج را فشار دهید تا سینی دیسک باز شود.
- 2 دیسک جدید را به درستی وارد کنید.
- 3 دکمه خروج را فشار دهید تا سینی دیسک بسته شود.

احتیاط :

- هنگام اتصال دستگاه ها، برق را قطع کنید.
- در غیر اینصورت، ممکن است برق گرفتگی یا نقص در عملکرد رخ دهد.

آماده سازی BD Writer (درایو Blu-ray خارجی)

نکته :

- بهنگام اتصال به BD writer (درایو Blu-ray خارجی)، از یک کابل USB با رابط های مینی A (نر) B - استفاده کنید.
- نمی توان از کابل USB ارائه شده با دستگاه استفاده کرد.
- جهت استفاده از کابل USB ارائه شده همراه با BD writer (درایو Blu-ray خارجی)، کابل تبدیل USB زیر را خریداری نمائید.
- شماره درگاه*: QAM0852-001 Mini-A - (نر) A - (ماده)
- * با نزدیکترین مرکز خدمات تماس بگیرید.

1 آداپتور برق متناوب و بسته باتری از این دستگاه جدا کنید.

2 صفحه نمایش LCD را باز کنید.

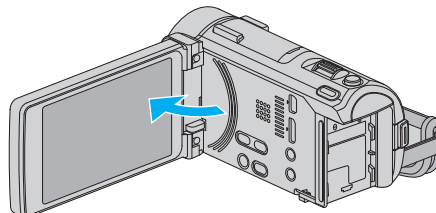

3 کاب USB و آداپتور AC را وصل کنید.

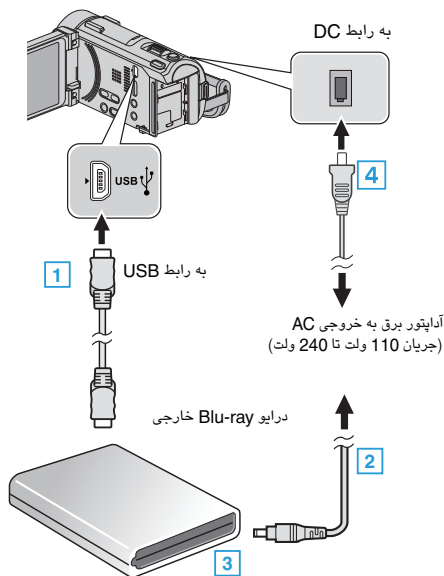

1 کابل USB درایو BD writer (درایو Blu-ray خارجی) را به این دستگاه وصل کنید.

- نمی توان از کابل USB ارائه شده با دستگاه استفاده کرد.

2 آداپتور برق متناوب BD writer (درایو Blu-ray خارجی) را وصل کنید.

3 درایو BD writer (درایو Blu-ray خارجی) را روشن کنید.

4 آداپتور برق متناوب را به این دستگاه متصل کنید.

- با اتصال آداپتور برق متناوب، دستگاه بطور خودکار روشن می شود.
- این دستگاه روشن می شود و منوی "کپی پشتیبان" نمایش داده خواهد شد.
- در حالی که سیم USB متصل است، منوی "کپی پشتیبان" نمایش داده می شود.
- به دفترچه راهنمای BD writer (درایو Blu-ray خارجی) نیز مراجعه کنید.

ایجاد دیسک

ایجاد دیسک

1 آماده سازی DVD Writer (درایو Blu-ray خارجی)

- یک دیسک جدید را در BD writer (درایو Blu-ray خارجی) قرار دهید.
- "آماده سازی BD Writer (درایو Blu-ray خارجی)" (صفحه 147)

2 با روش های زیر فایل ها را بر روی دیسک کپی کنید.

- "کپی کردن تمام فایل ها" (صفحه 148)
- "کپی فایل ها بر اساس تاریخ" (صفحه 149)
- "کپی فهرست های پخش انتخابی" (صفحه 151)
- "کپی کردن فایل های انتخاب شده" (صفحه 152)

کپی کردن تمام فایل ها

تمام فیلم ها و تصاویر ثابت ضبط شده در این دستگاه کپی می شوند. همچنین می توانید فیلم ها و تصاویر ثابتی را انتخاب و کپی کنید که تاکنون کپی نکرده اید.

1 حالت فیلم یا تصویر ثابت را انتخاب کنید.

2 ب روی "ایجاد از همه" (فیلم) یا "ذخیره همه موارد" (تصویر ثابت) ضربه بزنید.



- هنگامی که حالت فیلم در روی تصویر نشان داده می شود، عملیات های یکسان برای حالت تصویر ثابت قابل اجراست.

- شیر [F5] برای سوئیچ بین ویدیو (50i)، ویدئو (50p)، و هنوز هم حالت های تصویر. تغییر به حالت که در آن شما می خواهید برای کپی کردن فایل ها.

3 روی "Blu-ray DISC" یا "DVD(AVCHD)" ضربه بزنید.



- رسانه به گزینه ضربه زده شده تغییر می کند. با توجه به دیسک تنظیمات مناسب را انتخاب کنید.

- انتخاب "Blu-ray DISC" به شما امکان می دهد تا فیلم ها را در یک دیسک Blu-ray با کیفیت وضوح بالا ذخیره کنید.

- انتخاب "DVD(AVCHD)" به شما امکان می دهد تا فیلم ها را در یک DVD و با کیفیت وضوح بالا ذخیره کنید.

4 روی رسانه ای که می خواهید کپی کنید ضربه بزنید.

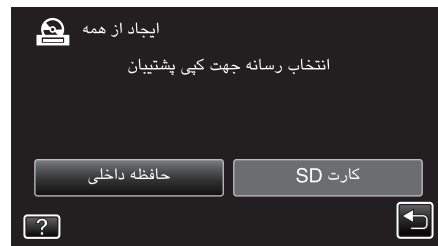

5 روی روش دلخواه خود ضربه بزنید.



- "کل صفحه ها" (فیلم) / "تمام تصاویر" (تصویر ثابت):

تمام فیلم ها و تصاویر ثابت موجود در این دستگاه کپی می شوند.

- "صفحه های ذخیره نشده" (فیلم) / "تصاویر ذخیره نشده" (تصویر ثابت):

فیلم ها و تصاویر ثابتی که تاکنون کپی نشده اند به طور خودکار انتخاب و کپی می شوند.

6 روی "اجرا" ضربه بزنید.



- تعداد دیسک های مورد نیاز برای کپی فایل ها نمایش داده می شود. دیسک ها را با توجه به آن آماده کنید.

7 روی "خودکار" یا "طبق تاریخ" ضربه بزنید. (تنها برای حالت [F5])

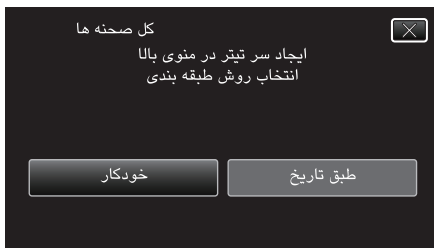

- با انتخاب "خودکار"، فیلم هایی با تاریخ ضبط یکسان بصورت گروه نشان داده می شوند.
- با انتخاب "طبق تاریخ"، فیلم ها بر اساس تاریخ ضبط آنها نمایش داده می شوند.

8 روی "اجرا" ضربه بزنید.



- با نمایش عبارت "دیسک بعدی را وارد کنید [توقف]" را برای پایان ایجاد فشار دهید، دیسک را تعویض کنید.

9 در هنگام نمایش "OK" روی "تکمیل" ضربه بزنید.



10 دکمه [Power] را فشار داده و به مدت 2 ثانیه یا بیشتر نگه دارید تا دستگاه خاموش شود و سپس سیم USB را جدا کنید.

احتیاط :

- تا قبل از تمام شدن کپی، دستگاه را خاموش نکنید و سیم USB را جدا نکنید.
- فایل هایی که در طول پخش بر روی صفحه تصاویر کوچک نیستند، کپی نمی شوند. فایل های خاص را نمی توان کپی کرد.
- همه DVDها به طور خودکار نهایی می شوند. در حالیکه نمی توان در فرصت دیگری فایلها را به یک DVD-RW/DVD-R اضافه کرد، اما می توان فایلها را به یک BD-RE/BD-R اضافه کرد.
- DVDهای ایجاد شده در فرمت "DVD(AVCHD)" را فقط می توان در دستگاه های سازگار AVCHD پخش کرد.
- ویدیوهایی که در حالت 50p ضبط می گردند (هنگام تنظیم "انتخاب سیستم" بر روی "50p") را تنها می توان به دیسک های Blu-ray کپی کرد.
- دیسک های Blu-ray حاوی ویدیوهایی که در حالت 50p ضبط می شوند (وقتی "انتخاب سیستم" بر روی "50p" تنظیم شود) تنها بر روی دستگاه های سازگار با AVCHD پیش رونده قابل پخش خواهند بود.

کپی فایل ها بر اساس تاریخ

فیلیم ها و تصاویر ثابت با توجه به تاریخ ضبط آنها گروه بندی و کپی می شوند.

1 حالت فیلیم یا تصویر ثابت را انتخاب کنید.

2 ب روی "انتخاب و ایجاد" (فیلیم) یا "انتخاب و ذخیره" (تصویر ثابت) ضربه بزنید.



• هنگامی که حالت فیلیم در روی تصویر نشان داده می شود، عملیات های یکسان برای حالت تصویر ثابت قابل اجراست.

• برای جابجایی بین حالت های ویدیو (50i)، ویدیو (50p) و تصویر ثابت، به ضربه بزنید. به حالتی جابجا شوید که می خواهید در آن فایل ها را کپی کنید.

3 روی "Blu-ray DISC" یا "DVD(AVCHD)" ضربه بزنید.



• رسانه به گزینه ضربه زده شده تغییر می کند. با توجه به دیسک تنظیمات مناسب را انتخاب کنید.

• انتخاب "Blu-ray DISC" به شما امکان می دهد تا فیلیم ها را در یک دیسک Blu-ray و با کیفیت وضوح بالا ذخیره کنید.

• انتخاب "DVD(AVCHD)" به شما امکان می دهد تا فیلیم ها را در یک DVD و با کیفیت وضوح بالا ذخیره کنید.

4 روی رسانه ای که می خواهید کپی کنید ضربه بزنید.

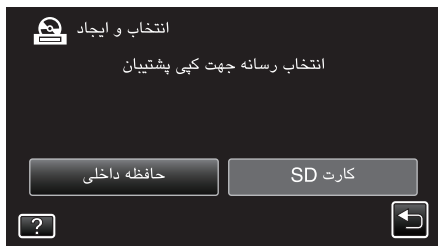

5 ب روی "ایجاد بر اساس تاریخ" (فیلیم) یا "ذخیره بر اساس تاریخ" (تصویر ثابت) ضربه بزنید.

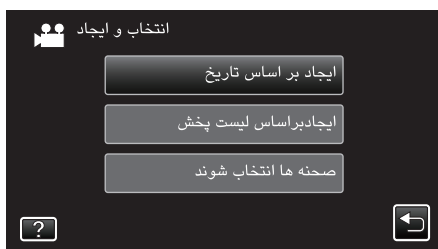

• هنگامی که حالت فیلیم در روی تصویر نشان داده می شود، عملیات های یکسان برای حالت تصویر ثابت قابل اجراست.

6 برای انتخاب تاریخ ضبط، ضربه بزنید.



• چنانچه نمی توانید تاریخ دلخواه را بیابید، مطابق با مرحله 2، حالت را به فیلیم (50i)، فیلیم (50p) یا تصویر ثابت تغییر دهید.

- در مواردی که ویدیوها ذخیره می گردند، به محض پایان ذخیره سازی، تنظیمات "انتخاب سیستم" به صورت خودکار به حالت فیلیم (50i یا 50p) ذخیره شده تغییر می یابند. تنظیمات را به نحوی که ضرورت دارد، تغییر دهید.
- "انتخاب سیستم" (📖 صفحه 181)

نکته :

- برای بررسی دیسک ایجاد شده، به "پخش با استفاده از BD Writer (درایو Blu-ray خارجی)" (📖 صفحه 154) " مراجعه کنید.

"پخش با استفاده از BD Writer (درایو Blu-ray خارجی)" (📖 صفحه 154)

نکته :

- بیش از یک تاریخ ضبط را نمی توانید برای انجام کپی انتخاب کنید. جهت کپی کردن فایل ها از تاریخ های ضبط متعدد، توصیه می شود آنها را از طریق ایجاد یک فهرست پخش کپی کنید.

”ایجاد فهرست پخش از فیلمهای ضبط شده“ (135 صفحه)
 ”کپی فهرست های پخش انتخابی“ (151 صفحه)

7 روی ”اجرا“ ضربه بزنید.



- تعداد دیسک های مورد نیاز برای کپی فایل ها نمایش داده می شود. دیسک ها را با توجه به آن آماده کنید.

8 روی ”خودکار“ یا ”طبق تاریخ“ ضربه بزنید. (تنها برای حالت )



- با انتخاب ”خودکار“، فیلم هایی با تاریخ ضبط یکسان بصورت گروه نشان داده می شوند.
- با انتخاب ”طبق تاریخ“، فیلم ها بر اساس تاریخ ضبط آنها نمایش داده می شوند.

9 روی ”اجرا“ ضربه بزنید.



- با نمایش عبارت ”دیسک بعدی را وارد کنید [توقف] را برای پایان ایجاد فشار دهید“، دیسک را تعویض کنید.

10 در هنگام نمایش ”OK“ روی ”تکمیل“ ضربه بزنید.



11 دکمه  را فشار داده و به مدت 2 ثانیه یا بیشتر نگه دارید تا دستگاه خاموش شود و سپس سیم USB را جدا کنید.

احتیاط :

- تا قبل از تمام شدن کپی، دستگاه را خاموش نکنید و سیم USB را جدا نکنید.
- فایل هایی که در طول پخش بر روی صفحه تصاویر کوچک نیستند، کپی نمی شوند. فایل های خاص را نمی توان کپی کرد.
- همه DVD ها به طور خودکار نهایی می شوند. در حالیکه نمی توان در فرصت دیگری فایلها را به یک DVD-RW/DVD-R اضافه کرد، اما می توان فایلها را به یک BD-RE/BD-R اضافه کرد.
- DVD های ایجاد شده در فرمت ”DVD(AVCHD)“ را فقط می توان در دستگاه های سازگار AVCHD پخش کرد.
- ویدیوهایی که در حالت 50p ضبط می گردند (هنگام تنظیم ”انتخاب سیستم“ بر روی ”50p“) را تنها می توان به دیسک های Blu-ray کپی کرد.

- دیسک های Blu-ray حاوی ویدیوهایی که در حالت 50p ضبط می شوند (وقتی ”انتخاب سیستم“ بر روی ”50p“ تنظیم شود) تنها بر روی دستگاه های سازگار با AVCHD پیش رونده قابل پخش خواهند بود.
- در مواردی که ویدیوها ذخیره می گردند، به محض پایان ذخیره سازی، تنظیمات ”انتخاب سیستم“ به صورت خودکار به حالت فیلم (50i یا 50p) ذخیره شده تغییر می یابند. تنظیمات را به نحوی که ضرورت دارد، تغییر دهید.
- ”انتخاب سیستم“ (181 صفحه)

نکته :

- برای بررسی دیسک ایجاد شده، به ”پخش با استفاده از BD Writer (درایو Blu-ray خارجی)“ (154 صفحه) مراجعه کنید.

”پخش با استفاده از BD Writer (درایو Blu-ray خارجی)“ (154 صفحه)

- چنانچه نمی توانید فهرست پخش دلخواه را بیابید، مطابق با مرحله 2، حالت را به فیلم (50i) یا فیلم (50p) تغییر دهید.

7 برای وارد کردن فهرست پخش روی "افزودن" ضربه بزنید.



- مراحل 6-7 را تکرار کرده و فهرست پخش را مرتب کنید.
- برای تغییر موقعیت فهرست پخش (پایین)، نقطه ورود را پس از مرحله 6 با استفاده از ←/→ انتخاب کرده و روی "افزودن" ضربه بزنید.
- وقتی فهرست پخش وارد شده انتخاب می شود، ▶ نمایان می شود.
- برای لغو انتخاب روی ◀ ضربه بزنید.
- برای بررسی محتویات فهرست پخش، مجدداً بر روی فهرست پخش انتخاب شده ضربه بزنید بعد از بررسی، روی ▶ ضربه بزنید.
- برای حذف یک فیلم در فهرست پخش (ردیف پایین)، روی فیلم و سپس "لغو" ضربه بزنید.

8 بعد از مرتب کردن، روی "ذخیره" ضربه بزنید.



9 روی "اجرا" ضربه بزنید.



- تعداد دیسک های مورد نیاز برای کپی فایل ها نمایش داده می شود.
- دیسک ها را با توجه به آن آماده کنید.
- برای بررسی محتوا روی "بررسی" ضربه بزنید.

10 روی "OK" ضربه بزنید.



11 روی "اجرا" ضربه بزنید.



- با نمایش عبارت "دیسک بعدی را وارد کنید [توقف]" را برای پایان ایجاد فشار دهید، دیسک را تعویض کنید.

12 در هنگام نمایش "OK" روی "تکمیل" ضربه بزنید.

کپی فهرست های پخش انتخابی

فهرست های پخش ایجاد شده را به ترتیب دلخواه خود ترتیب بندی کرده و کپی کنید.

1 حالت فیلم را انتخاب کنید.

2 روی "انتخاب و ایجاد" ضربه بزنید.



- برای جابجایی بین حالت های ویدیو (50i)، ویدیو (50p) و تصویر ثابت، به ☺ ضربه بزنید. به حالتی جابجا شوید که می خواهید در آن فایل ها را کپی کنید.

3 روی "Blu-ray DISC" یا "DVD(AVCHD)" ضربه بزنید.

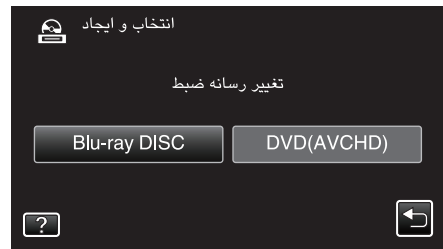

- رسانه به گزینه ضربه زده شده تغییر می کند. با توجه به دیسک تنظیمات مناسب را انتخاب کنید.

- انتخاب "Blu-ray DISC" به شما امکان می دهد تا فیلم ها را در یک دیسک Blu-ray و با کیفیت وضوح بالا ذخیره کنید.

- انتخاب "DVD(AVCHD)" به شما امکان می دهد تا فیلم ها را در یک DVD و با کیفیت وضوح بالا ذخیره کنید.

4 روی رسانه ای که می خواهید کپی کنید ضربه بزنید.

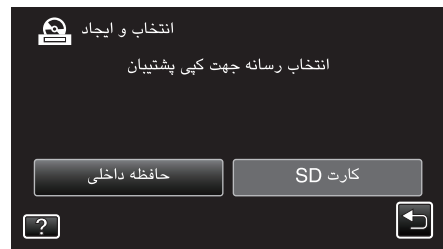

5 روی "ایجاد براساس لیست پخش" ضربه بزنید.

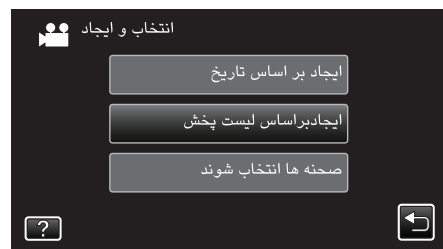

6 برای کپی کردن در دیسک، روی فهرست پخش ضربه بزنید.



- روی فهرست پخش انتخاب شده (ردیف بالا) ظاهر می شود.

برای لغو انتخاب روی ◀ ضربه بزنید.

- برای بررسی محتویات فهرست پخش، مجدداً بر روی فهرست پخش انتخاب شده ضربه بزنید.

بعد از بررسی، روی ▶ ضربه بزنید.

- برای نمایش فهرست پخش قبلی/بعدی، به </> ضربه بزنید یا اهرم زوم را حرکت دهید.

کپی کردن فایل‌های انتخاب شده

فیلم‌ها و تصاویر ثابت مورد نظر را بصورت تکی انتخاب کرده و کپی کنید.

1 حالت فیلم یا تصویر ثابت را انتخاب کنید.

2 ب روی "انتخاب و ایجاد" (فیلم) یا "انتخاب و ذخیره" (تصویر ثابت) ضربه بزنید.



• هنگامی که حالت فیلم در روی تصویر نشان داده می شود، عملیات های یکسان برای حالت تصویر ثابت قابل اجراست.

• شیر برای سوئیچ بین ویدیو (50i)، ویدئو (50p)، و هنوز هم حالت های تصویر. تغییر به حالت که در آن شما می خواهید برای کپی کردن فایل ها.

3 روی "Blu-ray DISC" یا "DVD(AVCHD)" ضربه بزنید.



• رسانه به گزینه ضربه زده شده تغییر می کند. با توجه به دیسک تنظیمات مناسب را انتخاب کنید.

• انتخاب "Blu-ray DISC" به شما امکان می دهد تا فیلم ها را در یک دیسک Blu-ray و با کیفیت وضوح بالا ذخیره کنید.

• انتخاب "DVD(AVCHD)" به شما امکان می دهد تا فیلم ها را در یک DVD و با کیفیت وضوح بالا ذخیره کنید.

4 روی رسانه ای که می خواهید کپی کنید ضربه بزنید.

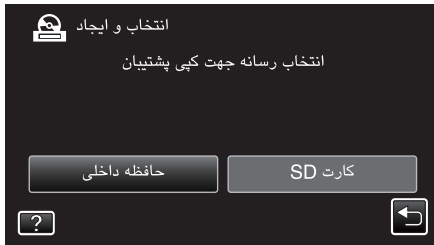

5 ب روی "صحنه ها انتخاب شوند" (فیلم) یا "انتخاب از تصاویر" (تصویر ثابت) ضربه بزنید.

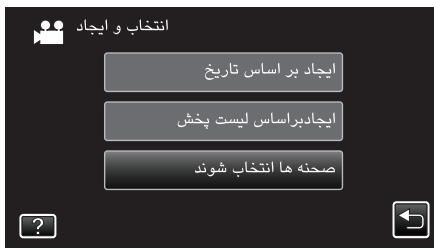

• هنگامی که حالت فیلم در روی تصویر نشان داده می شود، عملیات های یکسان برای حالت تصویر ثابت قابل اجراست.

6 روی فیلم ها یا تصاویر ثابتی که می خواهید کپی کنید ضربه بزنید.



• یک علامت تیک روی فایل انتخاب شده ظاهر می شود. برای پاک کردن علامت تیک، دوباره روی فایل ضربه بزنید.



13 دکمه را فشار داده و به مدت 2 ثانیه یا بیشتر نگه دارید تا دستگاه خاموش شود و سپس سیم USB را جدا کنید.

احتیاط :

- تا قبل از تمام شدن کپی، دستگاه را خاموش نکنید و سیم USB را جدا نکنید.
- فایل هایی که در طول پخش بر روی صفحه تصاویر کوچک نیستند، کپی نمی شوند. فایل های خاص را نمی توان کپی کرد.
- همه DVDها به طور خودکار نهایی می شوند.
- در حالیکه نمی توان در فرصت دیگری فایلها را به یک DVD-RW/DVD-R اضافه کرد، اما می توان فایلها را به یک BD-RE/BD-R اضافه کرد.
- DVDهای ایجاد شده در فرمت "DVD(AVCHD)" را فقط می توان در دستگاه های سازگار AVCHD پخش کرد.
- ویدیوهایی که در حالت 50p ضبط می گردند (هنگام تنظیم "انتخاب سیستم" بر روی "50p") را تنها می توان به دیسک های Blu-ray کپی کرد.
- دیسک های Blu-ray حاوی ویدیوهایی که در حالت 50p ضبط می شوند (وقتی "انتخاب سیستم" بر روی "50p" تنظیم شود) تنها بر روی دستگاه های سازگار با AVCHD پیش رونده قابل پخش خواهند بود.
- در مواردی که ویدیوها ذخیره می گردند، به محض پایان ذخیره سازی، تنظیمات "انتخاب سیستم" به صورت خودکار به حالت فیلم (50i یا 50p) ذخیره شده تغییر می یابند. تنظیمات را به نحوی که ضرورت دارد، تغییر دهید.
- "انتخاب سیستم" (صفحه 181)

نکته :

- لیستی از فهرست های پخش در منوی بالایی DVD ایجاد شده نمایش داده می شود.
- برای بررسی دیسک ایجاد شده، به "پخش با استفاده از BD Writer (درایو Blu-ray خارجی)" (صفحه 154) مراجعه کنید.
- "پخش با استفاده از BD Writer (درایو Blu-ray خارجی)" (صفحه 154)
- برای ایجاد یک فهرست پخش
- "ایجاد فهرست پخش از فیلمهای ضبط شده" (صفحه 135)
- فهرست های پخش ایجاد شده در حالت پخش خلاصه را نمی توان بر روی دیسک کپی کرد.

- همه DVDها به طور خودکار نهایی می شوند. در حالیکه نمی توان در فرصت دیگری فایلها را به یک DVD-RW/DVD-R اضافه کرد، اما می توان فایلها را به یک BD-RE/BD-R اضافه کرد.
- DVDهای ایجاد شده در فرمت "DVD(AVCHD)" را فقط می توان در دستگاه های سازگار AVCHD پخش کرد.
- ویدیوهایی که در حالت 50p ضبط می گردند (هنگام تنظیم "انتخاب سیستم" بر روی "50p") را تنها می توان به دیسک های Blu-ray پخش کرد.
- دیسک های Blu-ray حاوی ویدیوهایی که در حالت 50p ضبط می شوند (وقتی "انتخاب سیستم" بر روی "50p" تنظیم شود) تنها بر روی دستگاه های سازگار با AVCHD پیش رونده قابل پخش خواهند بود.
- در مواردی که ویدیوها ذخیره می گردند، به محض پایان ذخیره سازی، تنظیمات "انتخاب سیستم" به صورت خودکار به حالت فیلم (50i یا 50p) ذخیره شده تغییر می یابند. تنظیمات را به نحوی که ضرورت دارد، تغییر دهید.

"انتخاب سیستم" (صفحه 181)

نکته :

- برای بررسی دیسک ایجاد شده، به "پخش با استفاده از BD Writer (درایو Blu-ray خارجی)" (صفحه 154) مراجعه کنید.
- "پخش با استفاده از BD Writer (درایو Blu-ray خارجی)" (صفحه 154)

- برای بررسی فایل روی "بررسی" ضربه بزنید.
- بعد از بررسی، روی "ضربه بزنید" ضربه بزنید.
- چنانچه نمی توانید فیلم یا تصویر ثابت دلخواه را ببابید، مطابق با مرحله 2، حالت را به فیلم (50i)، فیلم (50p) یا تصویر ثابت تغییر دهید.

7 پس از انتخاب همه فایلها، روی "ذخیره" ضربه بزنید.



8 روی "اجرا" ضربه بزنید.



- تعداد دیسک های مورد نیاز برای کپی فایل ها نمایش داده می شود. دیسک ها را با توجه به آن آماده کنید.

9 روی "خودکار" یا "طبق تاریخ" ضربه بزنید. (تنها برای حالت (M))

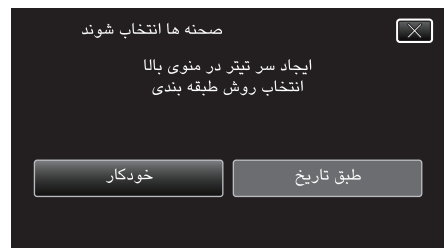

- با انتخاب "خودکار"، فیلم هایی با تاریخ ضبط یکسان بصورت گروه نشان داده می شوند.
- با انتخاب "طبق تاریخ"، فیلم ها بر اساس تاریخ ضبط آنها نمایش داده می شوند.

10 روی "اجرا" ضربه بزنید.



- با نمایش عبارت "دیسک بعدی را وارد کنید [توقف]" را برای پایان ایجاد فشار دهید، دیسک را تعویض کنید.

11 در هنگام نمایش "OK" روی "تکمیل" ضربه بزنید.



12 دکمه را فشار داده و به مدت 2 ثانیه یا بیشتر نگه دارید تا دستگاه خاموش شود و سپس سیم USB را جدا کنید.

احتیاط :

- تا قبل از تمام شدن کپی، دستگاه را خاموش نکنید و سیم USB را جدا نکنید.
- فایل هایی که در طول پخش بر روی صفحه تصاویر کوچک نیستند، کپی نمی شوند. فایلهای خاص را نمی توان کپی کرد.

ایجاد دیسک با استفاده از ضبط کننده Blu-ray متصل

با استفاده از ضبط کننده Blu-ray و با اتصال آن به این دوربین از طریق سیم USB می توانید دیسک هایی را ایجاد کنید.

- 1 آداپتور برق متناوب و بسته باتری از این دستگاه جدا کنید.
- 2 صفحه نمایش LCD را باز کنید.

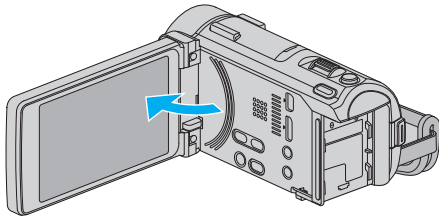

- 3 اتصال به یک ضبط کننده Blu-ray.

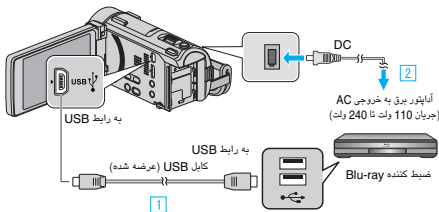

- 1 با استفاده از کابل USB ارائه شده متصل کنید.
 - 2 آداپتور برق متناوب را به این دستگاه متصل کنید.
- با اتصال آداپتور برق متناوب، دستگاه بطور خودکار روشن می شود.
 - مطمئن شوید از آداپتور AC ارائه شده همراه دستگاه استفاده می کنید.

- 4 روی "اتصال به وسایل دیگر" ضربه بزنید.



- 5 روی رسانه دلخواه خود ضربه بزنید.

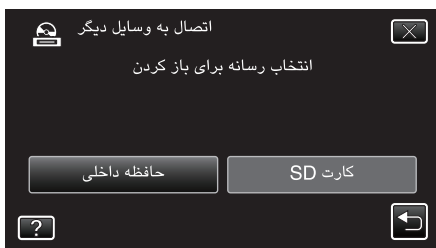

- عملکردهایی که بعد از تغییر صفحه روی ضبط کننده Blu-ray انجام می شود.
- 6 در ضبط کننده Blu-ray صداگذاری کنید.
- به دفترچه راهنمای ضبط کننده Blu-ray نیز مراجعه کنید.
 - بعد از اتمام صداگذاری، کابل USB را جدا کنید. تا زمانی که کابل USB جدا نشود، نمی توان عملیاتی در این دستگاه انجام داد.

نکته :

- جهت کپی کردن ویدیوهایی که در حالت 50p ضبط شده اند (وقتی "انتخاب سیستم" بر روی "50p" تنظیم شده است، از یک ضبط کننده Blu-ray پیشرونده سازگار استفاده نمایید.
- ویدیوهایی که در حالت 50p ضبط می گردند (هنگام تنظیم "انتخاب سیستم" بر روی "50p") را تنها می توان به دیسک های Blu-ray کپی کرد.

پخش با استفاده از BD Writer (درايو Blu-ray خارجي)

می توانید دیسک های Blu-ray ایجاد شده روی این دستگاه را پخش کنید.

- 1 آماده سازی DVD Writer (درايو Blu-ray خارجي)

- یک دیسک Blu-ray را برای پخش در BD writer (درايو Blu-ray خارجي) قرار دهید.
- "آماده سازی BD Writer (درايو Blu-ray خارجي)" (صفحه 147)

- 2 بر روی "پخش" در منوی کپی پشتیبان ضربه بزنید.



- یک صفحه فهرست (صفحه نمایش کوچک) از فیلم های موجود در دیسک نشان داده می شود.
- برای جابجایی بین حالت های ویدیو (50i)، ویدیو (50p) و تصویر ثابت، به ضربه بزنید. به حالتی جابجا شوید که می خواهید در آن فایل ها را پخش کنید.

- 3 روی فایل ضربه بزنید تا پخش شروع شود.



- برای اطلاعات بیشتر در مورد پخش فیلم، به "دکمه های عملیاتی برای پخش فیلم" (صفحه 118) مراجعه کنید.
- "دکمه های عملیاتی برای پخش فیلم" (صفحه 118)
- برای خارج شدن، پخش را متوقف و دوربین فیلمبرداری را از طریق فشار دادن دکمه به مدت حدود 2 ثانیه خاموش کنید. سپس کابل USB را جدا کنید.

احتیاط :

- در مواردی که ویدیوها پخش می گردند، به محض پایان پخش، تنظیمات "انتخاب سیستم" به صورت خودکار به حالت فیلم (50i یا 50p) پخش شده تغییر می یابند. تنظیمات را به نحوی که ضرورت دارد، تغییر دهید.
- "انتخاب سیستم" (صفحه 181)

نکته :

- جهت پخش تصویر ضبط شده بر روی تلویزیون، در حالیکه این دستگاه به BD Writer (درايو Blu-ray خارجي) متصل است، آن را از طریق کابل HDMI mini یا کابل AV وصل نمایید.
- "اتصال با استفاده از رابط HDMI Mini" (صفحه 125)
- "اتصال با استفاده از رابط AV" (صفحه 126)

دوبله کردن فایل ها به یک نوار VHS با اتصال به VCR

با اتصال به ضبط کننده VCR می توانید فیلم ها را با کیفیت استاندارد دوبله کنید.
 • به دفترچه راهنمای تلویزیون و ضبط کننده VCR نیز مراجعه کنید.

- 1 آداپتور برق متناوب و بسته باتری از این دستگاه جدا کنید.
- 2 صفحه نمایش LCD را باز کنید.

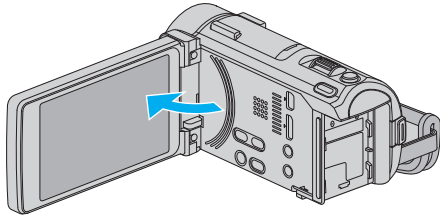

3 به ضبط کننده VCR/DVD وصل کنید.

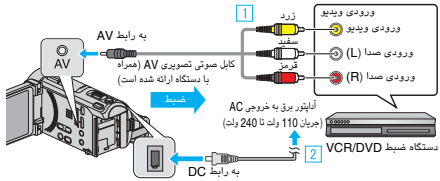

- 1 با استفاده از کابل AV ارائه شده، متصل کنید.
 - 2 آداپتور برق متناوب را به این دستگاه متصل کنید.
- با اتصال آداپتور برق متناوب، دستگاه بطور خودکار روشن می شود.
 - مطمئن شوید از آداپتور AC ارائه شده همراه دستگاه استفاده می کنید.
- 4 برای انتخاب حالت پخش روی "PLAY" ضربه بزنید.

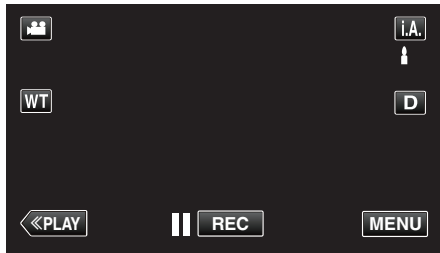

5 تلویزیون/ضبط کننده VCR را برای ضبط آماده کنید.

- یک ورودی خارجی سازگار انتخاب کنید.
- یک نوار فیلم را وارد کنید.

6 این دستگاه را برای پخش آماده کنید.

- "خروجی ویدئو" را در منوی "معمولی" روی نسبت تصویر تلویزیون متصل ("4:3" یا "16:9") قرار دهید.
- "خروجی ویدئو" (صفحه 208)

7 ضبط را شروع کنید.

- پخش را در این دستگاه آغاز کرده و دکمه ضبط را از روی ضبط کننده فشار دهید.
- "پخش فیلم ها" (صفحه 118)
- پس از پایان پخش، ضبط را متوقف کنید.

نکته :

- اگر فیلمهای زیادی برای دوبله وجود داشته باشد، می توانید از قبل یک فهرست پخش ایجاد کنید تا بتوانید با پخش آن تمام فیلمهای مورد علاقه خود را در یک مرحله دوبله کنید.
- "ایجاد فهرست پخش از فایل های انتخاب شده" (صفحه 135)
- "پخش فهرستهای پخش" (صفحه 126)
- برای قرار دادن تاریخ و زمان در طول صداگذاری، "نمایش تاریخ/ساعت" را در منوی پخش فیلم روی "روشن" تنظیم کنید. "نمایش روی تلویزیون" را در منوی مشترک روی "روشن" تنظیم کنید.

نامگذاری فایل ها بر روی دیسک با اتصال به ضبط کننده DVD

با اتصال به ضبط کننده DVD می توانید فیلم ها را با کیفیت استاندارد تبدیل کنید.
 • به دفترچه راهنمای تلویزیون و ضبط کننده DVD نیز مراجعه کنید.

- 1 آداپتور برق متناوب و بسته باتری از این دستگاه جدا کنید.
- 2 صفحه نمایش LCD را باز کنید.

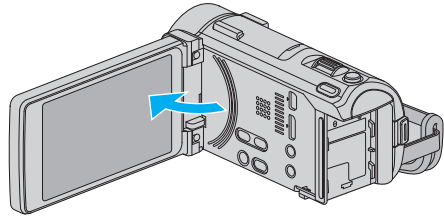

3 به ضبط کننده DVD وصل کنید.

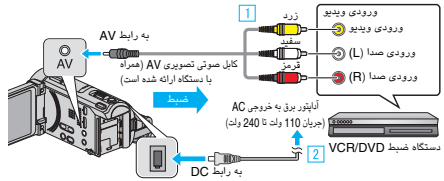

- 1 با استفاده از کابل AV ارائه شده، متصل کنید.
 - 2 آداپتور برق متناوب را به این دستگاه متصل کنید.
- با اتصال آداپتور برق متناوب، دستگاه بطور خودکار روشن می شود.
 - مطمئن شوید از آداپتور AC ارائه شده همراه دستگاه استفاده می کنید.
- 4 برای انتخاب حالت پخش روی "PLAY" ضربه بزنید.

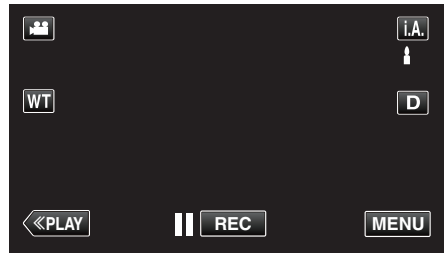

5 تلویزیون/ضبط کننده DVD را برای ضبط آماده کنید.

- یک ورودی خارجی سازگار انتخاب کنید.
- یک دیسک (DVD-R، غیره) را در درون ضبط کننده DVD قرار دهید.

6 این دستگاه را برای پخش آماده کنید.

- "خروجی ویدئو" را در منوی "معمولی" روی نسبت تصویر تلویزیون متصل ("4:3" یا "16:9") قرار دهید.
- "خروجی ویدئو" (صفحه 208)

7 ضبط را شروع کنید.

- پخش را در این دستگاه آغاز کرده و دکمه ضبط را از روی ضبط کننده فشار دهید.
- "پخش فیلم ها" (صفحه 118)
- پس از پایان پخش، ضبط را متوقف کنید.

نکته :

- اگر فیلمهای زیادی برای دوبله وجود داشته باشد، می توانید از قبل یک فهرست پخش ایجاد کنید تا بتوانید با پخش آن تمام فیلمهای مورد علاقه خود را در یک مرحله دوبله کنید.
- "ایجاد فهرست پخش از فایل های انتخاب شده" (صفحه 135)
- "پخش فهرستهای پخش" (صفحه 126)
- برای قرار دادن تاریخ و زمان در طول صداگذاری، "نمایش تاریخ/ساعت" را در منوی پخش فیلم روی "روشن" تنظیم کنید. "نمایش روی تلویزیون" را در منوی مشترک روی "روشن" تنظیم کنید.

استفاده از یک درایو دیسک سخت USB خارجی

شما می توانید فایل‌های فیلم یا تصویر ثابت را از این دستگاه روی یک درایو دیسک سخت USB خارجی کپی کنید. همچنین می توانید فایل‌های موجود در درایو دیسک سخت USB خارجی را روی این دستگاه پخش کنید.

- به دفترچه راهنمای درایو دیسک سخت خارجی مورد نظر نیز مراجعه کنید.

درایوهای دیسک سخت خارجی سازگار

می توانید از سری "LaCie Hard Disk Sleek black design USB2.0" از LaCie استفاده کنید.

نکته :

قبل از خرید، دستگاه های سازگار را در سایت LaCie بررسی کنید.

LaCie •

<http://www.lacie.com/home.htm?cc=1>

• درایوهای دیسک سخت USB خارجی دارای ظرفیت بالای 2 ترابایت قابل استفاده می باشند.

کپی و پخش با درایو دیسک سخت خارجی USB

- "آماده سازی یک درایو دیسک سخت USB خارجی" (صفحه 156)
- "کپی کردن تمام فایل ها" (صفحه 157)
- "پخش فایل های موجود در درایو دیسک سخت USB خارجی" (صفحه 158)
- "حذف پوشه های موجود در درایو دیسک سخت USB خارجی" (صفحه 158)

انتقال فایل ها از درایو دیسک سخت USB خارجی

"انتقال فایل ها از درایو دیسک سخت USB خارجی" (صفحه 159)

نکته :

- درایو دیسک سخت USB خارجی را هنگام اتصال آن به این دستگاه برای اولین بار، فرمت کنید. (تمام داده ها حذف خواهند شد.)
- فرمت کردن درایو دیسک سخت USB خارجی" (صفحه 159)
- هنگامی که از رایانه برای اداره کردن داده های موجود در درایو دیسک سخت USB خارجی که مستقیماً از این دستگاه کپی شده اند استفاده می کنید، به فایل راهنمای نرم افزار Everio MediaBrowser فراهم شده مراجعه نمایید.
- درایوهای دیسک سخت USB خارجی دارای ظرفیت بالای 2 ترابایت قابل استفاده نمی باشند.
- عملیات کپی برداری ممکن است طول بکشد. (برای مثال، ذخیره 1 ساعت فیلم در حالت XP حدود 20 دقیقه طول می کشد.)
- هنگامی که فایل های زیادی برای گرفتن فایل پشتیبانی وجود دارد، ممکن است گرفتن فایل پشتیبانی زمان می برد. چند لحظه صبر کنید تا لامپ دسترسی شروع به چشمک زدن کند، که نشان دهنده اجرای نرمال است.
- صدا یا تصویر ممکن است در حین پخش با تداخل مواجه شود.

احتیاط :

- بین این دستگاه و درایو دیسک سخت USB خارجی، هاب USB وصل نکنید.
- هنگام استفاده از سایر دستگاه های USB از قبیل DVD رایتر، درایو خارجی Blu-ray، یا درایو دیسک سخت خارجی USB، درایو دیسک سخت خارجی USB را جدا کنید.
- از انجام عملیات زیر در حین کپی برداری و پخش اجتناب کنید.
- خاموش کردن دستگاه یا درایو دیسک سخت USB خارجی.
- جدا کردن کابل USB.
- درایو دیسک سخت USB خارجی را با استفاده از رایانه فرمت نکنید. اگر این کار را انجام داده اید، مجدداً آن را با استفاده از این دستگاه فرمت کنید. (کلیه داده های موجود در درایو دیسک سخت USB خارجی پاک خواهد شد.)
- از انجام عملیات زیر با استفاده از رایانه اجتناب کنید.
- حذف کردن فایلها یا پوشه های موجود در درایو دیسک سخت USB خارجی.
- جابجا کردن فایلها یا پوشه های موجود در درایو دیسک سخت USB خارجی.
- تغییر نام فایلها یا پوشه های موجود در درایو دیسک سخت USB خارجی.
- انجام این عملیات باعث غیرممکن شدن پخش داده های موردنظر روی این دستگاه خواهد شد.
- وقتی که از رایانه به منظور ویرایش داده های موجود در درایو دیسک سخت USB خارجی استفاده می کنید، داده ها را قبل از ویرایش به رایانه کپی نمایید. ویرایش مستقیم داده های موجود در درایو دیسک سخت USB خارجی از طریق رایانه، باعث غیرممکن شدن پخش داده های موردنظر روی این دستگاه خواهد شد.

آماده سازی یک درایو دیسک سخت USB خارجی

نکته :

- هنگام اتصال به درایو دیسک سخت خارجی، از یک کابل USB با رابط های مینی A (نر) - B (نر) استفاده کنید.
- نمی توان از کابل USB ارائه شده با دستگاه استفاده کرد.
- جهت استفاده از کابل USB ارائه شده همراه با درایو دیسک سخت خارجی USB، کابل تبدیل USB زیر را خریداری نمایید.
- شماره درگاه*: QAM0852-001 Mini-A - (نر) A - (ماده)
- *پا نزدیکترین مرکز خدمات تماس بگیرید.

1 آداپتور برق متناوب و بسته باتری از این دستگاه جدا کنید.

2 صفحه نمایش LCD را باز کنید.

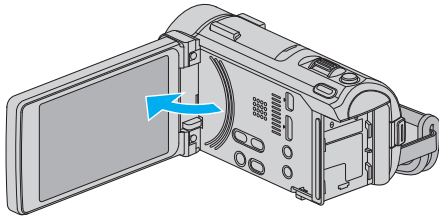

3 کاب USB و آداپتور AC را وصل کنید.

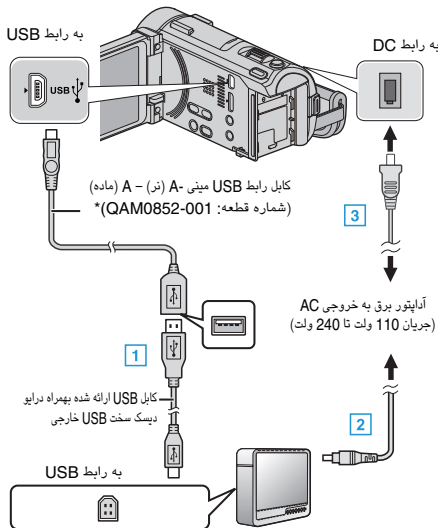

*پا نزدیکترین مرکز خدمات تماس بگیرید.

1 کابل USB را به درایو دیسک سخت خارجی متصل کنید.

2 آداپتور برق متناوب درایو دیسک سخت خارجی USB را متصل کنید.

• درایو دیسک سخت خارجی را روشن کنید.

3 آداپتور برق متناوب را به این دستگاه متصل کنید.

- با اتصال آداپتور برق متناوب، دستگاه بطور خودکار روشن می شود.
- این دستگاه روشن می شود و منوی "کپی پشتیبان" نمایش داده خواهد شد.
- در حالی که سیم USB متصل است، منوی "کپی پشتیبان" نمایش داده می شود.
- به دفترچه راهنمای درایو دیسک سخت خارجی مورد نظر نیز مراجعه کنید.

احتیاط :

- هنگام اتصال دستگاه ها، برق را قطع کنید.
- در غیر اینصورت، ممکن است برق گرفتگی یا نقص در عملکرد رخ دهد.
- بین این دستگاه و درایو دیسک سخت USB خارجی، هاب USB وصل نکنید.

6 در هنگام نمایش "OK" روی "تکمیل" ضربه بزنید.



7 دکمه را فشار داده و به مدت 2 ثانیه یا بیشتر نگه دارید تا دستگاه خاموش شود و سپس سیم USB را جدا کنید.

احتیاط :

- تا قبل از تمام شدن کپی، دستگاه را خاموش نکنید و سیم USB را جدا نکنید.
- فایل هایی که در طول پخش بر روی صفحه تصاویر کوچک نیستند، کپی نمی شوند. فایل های خاص را نمی توان کپی کرد.
- چنانچه نمی توانید فیلم یا تصویر ثابت دلخواه را کپی کنید، مطابق با مرحله 2، حالت را به فیلم (50i)، فیلم (50p) یا تصویر ثابت تغییر دهید.
- عملیات کپی برداری ممکن است طول بکشد. (برای مثال، ذخیره 1 ساعت فیلم در حالت XP حدود 20 دقیقه طول می کشد.)
- در مواردی که ویدیوها ذخیره می گردند، به محض پایان ذخیره سازی، تنظیمات "انتخاب سیستم" به صورت خودکار به حالت فیلم (50i یا 50p) ذخیره شده تغییر می یابند. تنظیمات را به نحوی که ضرورت دارد، تغییر دهید.
- "انتخاب سیستم" (صفحه 181)

کپی کردن تمام فایل ها

تمام فیلم ها و تصاویر ثابت ضبط شده در این دستگاه کپی می شوند. همچنین می توانید فیلم ها و تصاویر ثابتی را انتخاب و کپی کنید که تاکنون کپی نکرده اید.

1 حالت فیلم یا تصویر ثابت را انتخاب کنید.

2 روی "ایجاد کپی پشتیبان" ضربه بزنید.

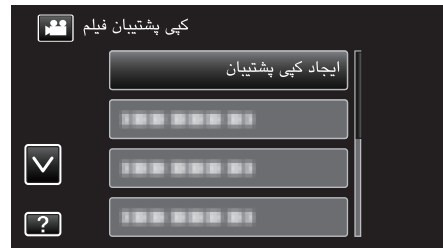

- شیر برای سوئیچ بین ویدیو (50i)، ویدئو (50p)، و هنوز هم حالت های تصویر. تغییر به حالت که در آن شما می خواهید برای کپی کردن فایل ها.

3 روی رسانه ای که می خواهید کپی کنید ضربه بزنید.

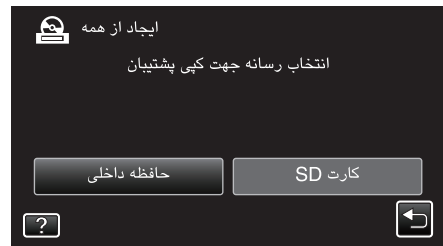

4 روی روش دلخواه خود ضربه بزنید.



- "کل صحنه ها" (فیلم) / "تمام تصاویر" (تصویر ثابت): تمام فیلم ها و تصاویر ثابت موجود در این دستگاه کپی می شوند.

- "صحنه های ذخیره نشده" (فیلم) / "تصاویر ذخیره نشده" (تصویر ثابت):

فیلم ها و تصاویر ثابتی که تا کنون کپی نشده اند به طور خودکار انتخاب و کپی می شوند.

5 بررسی کنید که فضای آزاد و باقیمانده در درایو دیسک سخت به میزان کافی باشد، و بر روی "بله" ضربه بزنید.

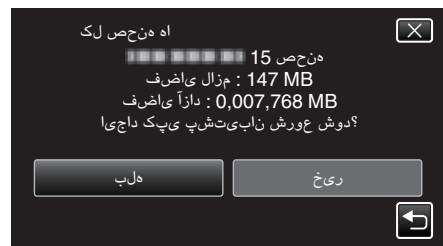

- هنگامی که روی "بله" ضربه زده شود، گرفتن پشتیبانی شروع می شود.

پخش فایل های موجود در درایو دیسک سخت USB خارجی

فیلیم ها یا تصاویر ثابت ذخیره شده در درایو دیسک سخت خارجی را می توان در این دستگاه پخش کرد.

1 روی "پخش" ضربه بزنید.



2 حالت فیلم (50i یا 50p) یا حالت تصویر ثابت را انتخاب نمایید.

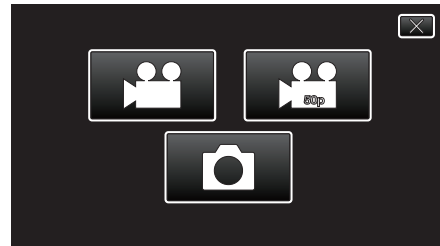

• چنانچه مرحله 2 نمایش داده نمی شود، به مرحله 3 بروید.
• چنانچه فایل های پشتیبان فیلم (50i یا 50p) یا تصویر ثابت ایجاد نشوند، این آیکون ها نشان داده نخواهند شد.

3 روی پوشه ضربه بزنید تا پخش شروع شود.

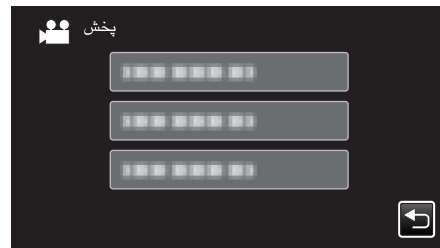

• روی "←" ضربه بزنید تا به منوی "کپی پشتیبان" بازگردید.

4 روی فایل ضربه بزنید تا پخش شروع شود.



• برای بازگشت به صفحه فهرست پوشه، روی "←" ضربه بزنید.
• برای اطلاعات بیشتر در مورد پخش فیلم، به "دکمه های عملیاتی برای پخش فیلم" (صفحه 118) مراجعه کنید.
• "دکمه های عملیاتی برای پخش فیلم" (صفحه 118)
• برای خارج شدن، پخش را متوقف و دوربین فیلمبرداری را از طریق فشار دادن دکمه به مدت حدود 2 ثانیه خاموش کنید. سپس کابل USB را جدا کنید.

احتیاط :

• در مواردی که ویدیوها پخش می گردند، به محض پایان پخش، تنظیمات "انتخاب سیستم" به صورت خودکار به حالت فیلم (50i یا 50p) پخش شده تغییر می یابند. تنظیمات را به نحوی که ضرورت دارد، تغییر دهید.
"انتخاب سیستم" (صفحه 181)

نکته :

• صدا یا تصویر ممکن است در حین پخش با تداخل مواجه شود.

حذف پوشه های موجود در درایو دیسک سخت USB خارجی

فایل های کپی شده در درایو دیسک سخت خارجی را می توانید حذف کنید.

احتیاط :

- فایل های حذف شده قابل بازگشت نیستند.
- از فایل های مهم بر روی رایانه یک نسخه پشتیبان تهیه کنید.
"تهیه نسخه پشتیبان از همه فایل ها" (صفحه 165)

1 حالت فیلم یا تصویر ثابت را انتخاب کنید.

2 روی "حذف" ضربه بزنید.



• برای جابجایی بین حالت های ویدیو (50i)، ویدیو (50p) و تصویر ثابت، به ضربه بزنید. به حالتی جابجا شوید که می خواهید در آن فایل ها را حذف کنید.

3 روی پوشه ای که می خواهید حذف کنید ضربه بزنید.



4 روی "بله" ضربه بزنید.



• بعد از حذف، روی "OK" ضربه بزنید.

احتیاط :

• در مواردی که ویدیوها حذف می گردند، به محض پایان حذف، تنظیمات "انتخاب سیستم" به صورت خودکار به حالت فیلم (50i یا 50p) حذف شده تغییر می یابند. تنظیمات را به نحوی که ضرورت دارد، تغییر دهید.
"انتخاب سیستم" (صفحه 181)

انتقال فایل ها از درایو دیسک سخت USB خارجی

شما می توانید فایل های فیلم را از روی یک درایو دیسک سخت USB خارجی به حافظه داخلی این دستگاه یا یک کارت SD کپی کنید.

1 حالت فیلم را انتخاب کنید.

2 روی "وارد کردن از دستگاه" در "کپی پشتیبان" ضربه بزنید.

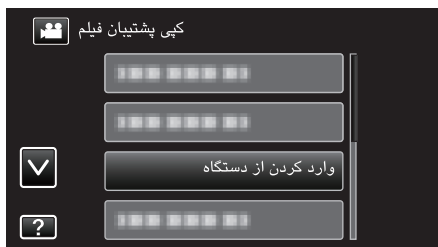

• برای جابجایی بین حالت های ویدیو (50i)، ویدیو (50p) و تصویر ثابت، به ضربه بزنید. به حالتی جابجا شوید که می خواهید در آن فایل ها را انتقال دهید.

3 روی "USB هارددیسک ← حافظه داخلی" یا "USB ← هارددیسک SD" ضربه بزنید.



• فایل ها به رسانه انتخابی منتقل می شوند.

4 روی پوشه ای که می خواهید منتقل کنید ضربه بزنید.



5 روی فایل هایی که می خواهید منتقل کنید ضربه بزنید.



• یک علامت ✓ روی فایل های انتخاب شده ظاهر می شود.

• برای حذف ✓ از روی یک فایل، دوباره روی فایل ضربه بزنید.

• برای انتخاب همه فایل های روی "انتخاب کل" ضربه بزنید.

• بر روی "لغو کل" ضربه بزنید تا حفاظت از تمامی موارد انتخاب شده برداشته شود.

6 روی "تنظیم" ضربه بزنید.



• هنگامی که هیچ فایل انتخاب نشده است، "تنظیم" غیر فعال می شود.

7 روی "بله" ضربه بزنید.

فرمت کردن درایو دیسک سخت USB خارجی

تمام فایل های موجود در درایو دیسک سخت خارجی را می توان حذف کرد.

احتیاط :

• تمام اطلاعات موجود در درایو دیسک سخت خارجی بهنگام فرمت شدن، حذف می شوند. قبل از فرمت کردن، همه فایل های روی درایو دیسک سخت خارجی را در یک رایانه کپی کنید.

1 حالت فیلم یا تصویر ثابت را انتخاب کنید.

2 روی "فرمت" ضربه بزنید.



3 روی "بله" ضربه بزنید.

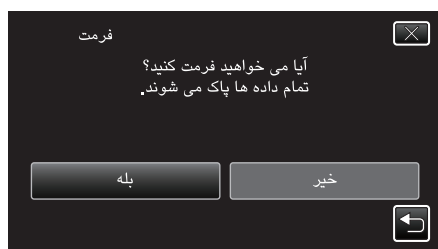

• بعد از فرمت کردن، روی "OK" ضربه بزنید.

کپی کردن فایل ها به یک کارت SD

شما می توانید فیلم ها و تصویرهای ثابت را از حافظه داخلی به یک کارت SD کپی کنید. کپی کردن تصاویر ثابت به کارت، انتقال آنها را به محل چاپ (انتشار) آسان می سازد.

احتیاط :

- اطمینان حاصل کنید که فضای کافی در رسانه مقصد باقی مانده باشد.
- فیلم های روی کارت SD را نمی توان به حافظه داخلی کپی کرد.

1 صفحه نمایش LCD را باز کنید.

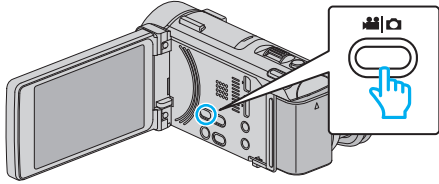

2 روی یا ضربه بزنید تا حالت فیلم یا تصویر ثابت انتخاب شود.

3 برای انتخاب حالت پخش روی "PLAY" << ضربه بزنید.

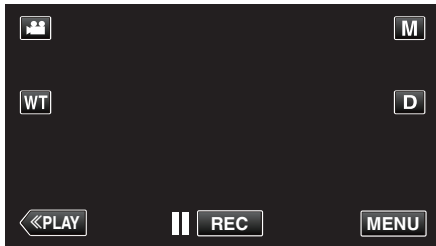

- با هر ضربه، حالت بین ضبط و پخش تغییر می کند.

4 روی "MENU" ضربه بزنید.



5 روی "کپی" ضربه بزنید.



6 روی فایل هایی که می خواهید کپی کنید ضربه بزنید.



- یک علامت ✓ روی فایل های انتخاب شده ظاهر می شود.
- برای حذف ✓ از روی یک فایل، دوباره روی فایل ضربه بزنید.
- برای انتخاب همه فایل های روی "انتخاب کل" ضربه بزنید.
- بر روی "لغو کل" ضربه بزنید تا حفاظت از تمامی موارد انتخاب شده برداشته شود.

7 روی "تنظیم" ضربه بزنید.

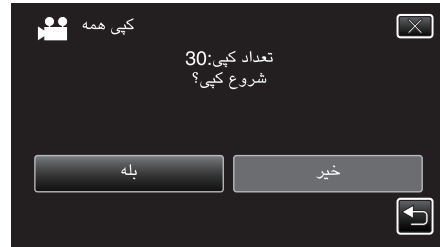

- هنگامی که روی "بله" ضربه زده شود، انتقال شروع می شود.
- برای لغو انتقال فایل ها روی "توقف" و سپس روی "بله" ضربه بزنید.

8 بعد از انتقال، روی "OK" ضربه بزنید.



9 دکمه را فشار داده و به مدت 2 ثانیه یا بیشتر نگه دارید تا دستگاه خاموش شود و سپس سیم USB را جدا کنید.

احتیاط :

- در طبق ویدیو وارداتی، تنظیمات برای "انتخاب سیستم" به ویدئو در حالت تغییر (50i و یا 50p) به صورت خودکار، پس از فیلم وارد شده است. تغییر تنظیمات در صورت لزوم.
- "انتخاب سیستم" (صفحه 181)

نکته :

- فایل هایی که از روی سایر دستگاه های روی درایو دیسک سخت USB خارجی ذخیره می شوند را نمی توان در این دستگاه کپی کرد.

انتقال فایل ها به یک کارت SD

شما می توانید فیلم ها و تصویرهای ثابت را از حافظه داخلی به یک کارت SD انتقال دهید. فایل هایی که منتقل می شوند، از حافظه داخلی حذف خواهند شد. انتقال تصاویر ثابت به کارت SD، انتقال آنها را به محل چاپ (انتشار) آسان می سازد.

احتیاط :

- اطمینان حاصل کنید که فضای کافی در رسانه مقصد باقی مانده باشد.
- فیلم های روی کارت SD را نمی توان به حافظه داخلی انتقال داد.

1 صفحه نمایش LCD را باز کنید.

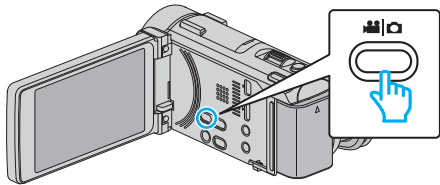

2 روی **▶** یا **▶▶** ضربه بزنید تا حالت فیلم یا تصویر ثابت انتخاب شود.

3 برای انتخاب حالت پخش روی **«PLAY»** ضربه بزنید.

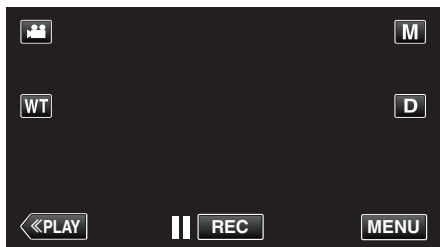

- با هر ضربه، حالت بین ضبط و پخش تغییر می کند.

4 روی **«MENU»** ضربه بزنید.



5 روی **«انتقال»** ضربه بزنید.



6 روی فایل هایی که می خواهید جابجا کنید ضربه بزنید.



- یک علامت ✓ روی فایل های انتخاب شده ظاهر می شود.
- برای حذف ✓ از روی یک فایل، دوباره روی فایل ضربه بزنید.
- برای انتخاب همه فایل های روی **«انتخاب کل»** ضربه بزنید.
- بر روی **«لغو کل»** ضربه بزنید تا حفاظت از تمامی موارد انتخاب شده برداشته شود.

7 روی **«تنظیم»** ضربه بزنید.



- هنگامی که هیچ فایل انتخاب نشده است، **«تنظیم»** غیرفعال می شود.

8 روی **«بله»** ضربه بزنید.



- کپی کردن شروع می شود.
- بعد از کپی کردن، روی **«OK»** ضربه بزنید.



- هنگامی که هیچ فایل انتخاب نشده است، "تنظیم" غیرفعال می شود.

8 روی "بله" ضربه بزنید.



- انتقال تمام فایلها شروع می شود.
- بعد از انتقال، روی "OK" ضربه بزنید.

کپی در رایانه دارای Windows

با استفاده از نرم افزار ارائه شده می توانید فایل ها را در رایانه کپی کنید. دیسکها را می توان با استفاده از درایو Blu-ray یا DVD رایانه نیز ایجاد کرد. اگر نرم افزار ارائه شده نصب نشده باشد، دستگاه در هنگام ضبط به عنوان یک حافظه خارجی محسوب خواهد شد.

نکته :

- برای ضبط روی دیسک، رایانه مورد استفاده به یک درایو DVD یا Blu-ray با قابلیت ضبط نیاز دارد.
- با این نرم افزار نمی توانید عکس روی دیسک کپی کنید.
- برای ایجاد دیسک های DVD-Video، لازم است نرم افزار دیگری را نصب کنید.
- برای اطلاع از جزئیات به صفحه اصلی Pixela مراجعه کنید.

[/http://www.pixela.co.jp/oem/jvc/mediabrowser/e](http://www.pixela.co.jp/oem/jvc/mediabrowser/e)

- ایجاد نسخه پشتیبان با استفاده از نرم افزار دیگری پشتیبانی نمی شود.

اشکال در استفاده از نرم افزار ارائه شده Everio MediaBrowser 4 BE

با مرکز خدمات مشتری در زیر تماس بگیرید.

- مرکز پشتیبانی کاربر Pixela

تلفن	ایالات متحده امریکا و کانادا (انگلیسی): +1-800-458-4029 (رایگان) اروپا (انگلیستان، آلمان، فرانسه و اسپانیا) (انگلیسی/آلمانی/فرانسوی/اسپانیایی): +33-800-1532-4865 (رایگان) سایر کشورها در اروپا (انگلیسی/آلمانی/فرانسوی/اسپانیایی): +44-1489-564-764 آسیا (فیلیپین) (انگلیسی): +63-2-438-0090 چین (چینی): 0014-163-10800 (رایگان)
صفحه اصلی	/http://www.pixela.co.jp/oem/jvc/mediabrowser/e

- برای اطلاع از جزئیات مربوط به نحوه استفاده از نرم افزار به "MediaBrowser Help" در منوی "Help" مربوط به Everio MediaBrowser 4 BE مراجعه کنید.

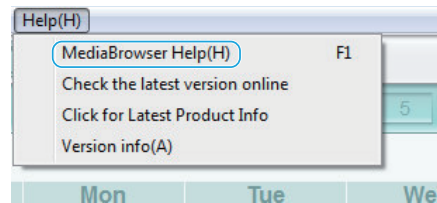

بررسی نیازمندی های سیستم (دستورالعمل ها)

روی "Computer" (یا "My Computer") در منوی "Start" کلیک راست کنید و "Properties" را انتخاب کنید تا مواد زیر را چک کنید.

Windows Vista/Windows 7

- به دستورالعمل های اجرایی موجود در بخش تصاویر متحرک در راهنمای کاربر با جزئیات کامل مراجعه کنید.

Windows XP

- به دستورالعمل های اجرایی موجود در بخش تصاویر متحرک در راهنمای کاربر با جزئیات کامل مراجعه کنید.

Windows XP	Windows Vista/Windows 7	
Windows XP Professional یا Home Edition Service Pack 3 (فقط نسخه های از پیش نصب شده)	Windows Vista 32/64-bit Home Premium یا Home Basic Service Pack 2 (فقط نسخه های از پیش نصب شده) Windows 7 32/64-bit Home Premium Service Pack 1 (فقط نسخه های از پیش نصب شده)	سیستم عامل
Intel Core Duo CPU 1.66 گیگاهرتز یا بیشتر (Intel Core 2 Duo CPU با فرکانس 2,13 گیگاهرتز یا بیشتر توصیه می شود)	Intel Core Duo CPU 1.66 گیگاهرتز یا بیشتر (Intel Core 2 Duo CPU با فرکانس 2,13 گیگاهرتز یا بیشتر توصیه می شود)	CPU
حداقل 1 گیگابایت	حداقل 2 گیگابایت	RAM
Intel Core i7 CPU 2.53 GHz یا بالاتر توصیه می شود	Intel Core i7 CPU 2.53 GHz یا بالاتر توصیه می شود	ویرایش فیلم

دیگر مشخصات لازم

نمایش: 1024x768 پیکسل یا بیشتر (1024x1280 پیکسل یا بیشتر توصیه می شود)
گرافیک: Intel G965 یا بالاتر توصیه شده

نکته :

- اگر رایانه شما دارای مشخصات عنوان شده در بالا نباشد، کارآیی نرم افزار ارائه شده تضمین نمی شود.
- برای اطلاعات بیشتر، با سازنده رایانه خود تماس بگیرید.

نصب نرم افزار ارائه شده

شما می توانید تصاویر ضبط شده را به فرمت تقویمی نمایش دهید و با استفاده از نرم افزار ارائه شده به آسانی آنها را ویرایش کنید.

Windows Vista/Windows 7

- به دستورالعمل های اجرایی موجود در بخش تصاویر متحرک در راهنمای کاربر با جزئیات کامل مراجعه کنید.

Windows XP

- به دستورالعمل های اجرایی موجود در بخش تصاویر متحرک در راهنمای کاربر با جزئیات کامل مراجعه کنید.

7 شروع به تهیه نسخه پشتیبان کنید.



• تهیه نسخه پشتیبان شروع می شود.

8 پس از اتمام عملیات تهیه پشتیبان، روی "OK" کلیک کنید.

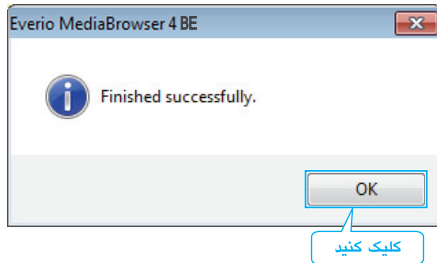

نکته :

- قبل از تهیه نسخه پشتیبان، کارت SD را که فیلم ها و تصاویر ثابت روی آن ذخیره می شود، وارد دستگاه کنید.
- اگر در استفاده از نرم افزار عرضه شده Everio MediaBrowser 4 BE با هر مشکلی روبرو شدید، لطفاً از "مرکز پشتیبان کاربر Pixela" درخواست راهنمایی کنید.

<p>تلفن</p> <p>ایالات متحده آمریکا و کانادا (انگلیسی): +1-800-458-4029 (رایگان) اروپا (انگلیسی، آلمانی، فرانسه و اسپانیا) (انگلیسی/آلمانی/فرانسوی/اسپانیایی): +800-1532-4865 (رایگان) سایر کشورها در اروپا (انگلیسی/آلمانی/فرانسوی/اسپانیایی): +44-1489-564-764 آسیا (فیلیپین) (انگلیسی): +63-2-438-0090 چین (چینی): 0014-163-10800 (رایگان)</p>	<p>صفحه اصلی</p> <p>http://www.pixela.co.jp/oem/jvc/mediabrowser/e</p>
---	--

- فیلمهای ناخواسته را قبل از تهیه نسخه پشتیبان حذف کنید.
- تهیه نسخه پشتیبان از تعداد زیادی فیلم، کمی زمان می برد.
- "حذف فایل‌های ناخواسته" (صفحه 128)

قطع اتصال این دستگاه از رایانه

1 روی "Safely Remove Hardware and Eject Media" کلیک کنید.

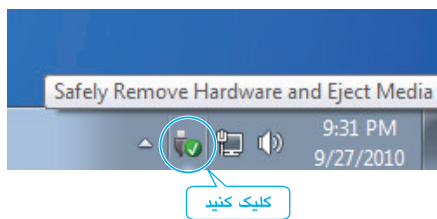

2 روی "Safely Remove USB Mass Storage Device" کلیک کنید.

3 (برای Windows Vista) روی "OK" کلیک کنید.

4 کابل USB را جدا کنید و مانیتور LCD را ببندید.

تهیه نسخه پشتیبان از همه فایل ها

قبل از تهیه نسخه پشتیبان، اطمینان حاصل کنید که فضای خالی کافی در هارد دیسک رایانه (HDD) وجود داشته باشد. در صورت عدم وجود فضای کافی، ایجاد نسخه پشتیبان شروع نمی شود.

1 آداپتور برق متناوب و بسته باتری از این دستگاه جدا کنید.

2 صفحه نمایش LCD را باز کنید.

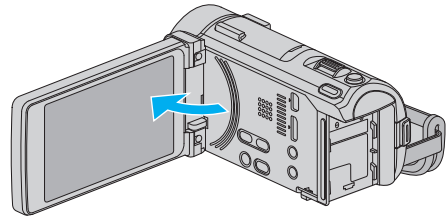

3 کاب USB و آداپتور AC را وصل کنید.

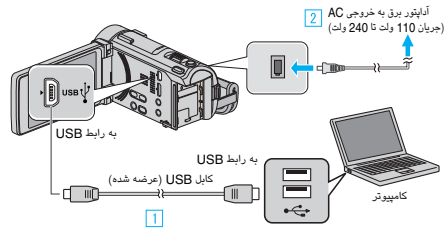

1 با استفاده از کابل USB ارائه شده متصل کنید.

2 آداپتور برق متناوب را به این دستگاه متصل کنید.

- با اتصال آداپتور برق متناوب، دستگاه بطور خودکار روشن می شود.
- مطمئن شوید از آداپتور AC ارائه شده همراه دستگاه استفاده می کنید.

3 منوی "انتخاب وسیله" نمایش داده می شود.

4 روی "اتصال به کامپیوتر" ضربه بزنید.



5 روی "ایجاد کپی پشتیبان" ضربه بزنید.



- روی X ضربه بزنید تا از منو خارج شوید.
- برای بازگشت به صفحه قبل، روی < ضربه بزنید.
- نرم افزار ارائه شده Everio MediaBrowser 4 BE در رایانه شروع به کار می کند. سایر عملکردها بر روی رایانه انجام می شود.

6 منبع فایل تصویری را انتخاب کنید.



روی "Next" کلیک کنید

روی "All volume in camcorder" کلیک کنید

سازماندهی فایلها

پس از تهیه نسخه پشتیبان از فایلها، آنها را با افزودن برچسب هایی نظیر "سفر خانوادگی" یا "دیدار ورزشی" سازماندهی کنید. این کار نه تنها برای ایجاد دیسک ها مفید است، بلکه مشاهده فایلها را نیز آسان می کند.

- 1 روی آیکون Everio MediaBrowser 4 BE دو بار کلیک کنید.
 - نرم افزار فراهم شده راه اندازی می شود.



- 2 ماه فایلهای مورد سازماندهی را نمایش دهید.



- 3 یک فهرست کاربری ایجاد کنید.



1 نام فهرست کاربری جدید را وارد کنید

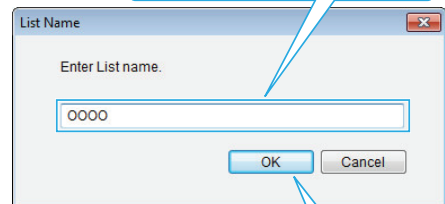

2 کلیک کنید

- یک فهرست کاربری جدید به کتابخانه فهرست کاربری اضافه می شود.

- 4 بر روی روز ضبط کلیک کنید.

- تصاویر کوچک فایلهای ضبط شده در آن روز، نمایش داده می شوند. تاریخ ضبط

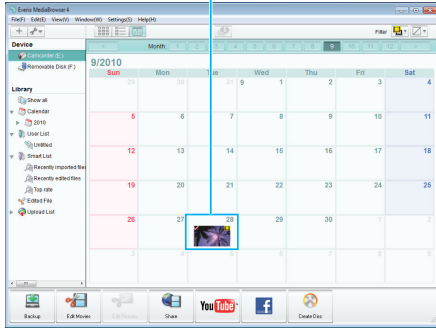

- 5 فایلها را در فهرست کاربری ایجاد شده ثبت کنید.

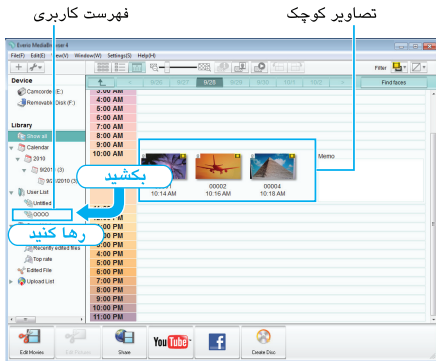

شناسایی فیلم یا تصویر ثابت :

- شما می توانید فایلها را با استفاده از منوی "انتخاب" در سمت راست بالای صفحه انتخاب کنید.
- آیکون فیلم/تصویر ثابت را در گوشه سمت راست تصویر کوچک بررسی کنید.



نکته :

- اگر در استفاده از نرم افزار عرضه شده Everio MediaBrowser 4 BE با هر مشکلی روبرو شدید، لطفاً از "مرکز پشتیبان کاربر Pixela" درخواست راهنمایی کنید.

<p>ایالات متحده امریکا و کانادا (انگلیسی): +1-800-458-4029 (رایگان) اروپا (انگلیسی، آلمانی، فرانسه و اسپانیا) (انگلیسی/آلمانی/فرانسوی/اسپانیایی): +33-800-1532-4865 (رایگان) سایر کشورها در اروپا (انگلیسی/آلمانی/فرانسوی/اسپانیایی): +44-1489-764-564 آسیا (فیلیپین) (انگلیسی): +63-2-0090-438 چین (چینی): 0014-163-10800 (رایگان)</p>	<p>تلفن</p>
<p>http://www.pixela.co.jp/oem/jvc/mediabrowser/e</p>	<p>صفحه اصلی</p>

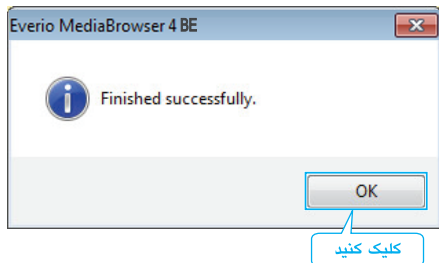

ضبط فیلمها روی دیسک ها

فایلهای مرتب شده با استفاده از فهرست کاربری را به دیسکها کپی کنید.

1 یک دیسک جدید را درون درایو DVD قابل ضبط رایانه قرار دهید.

2 فهرست کاربری مورد نظر را انتخاب کنید.

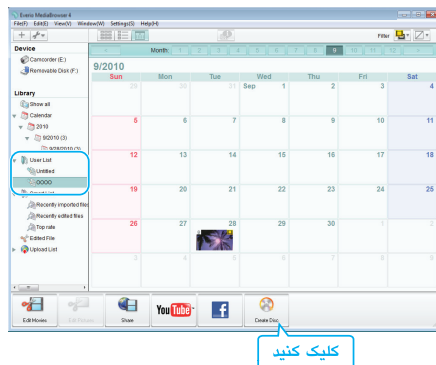

3 نوع دیسک را انتخاب کنید.

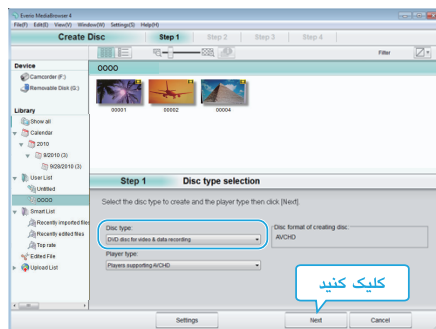

4 فایل ها را به ترتیب برای کپی در دیسک انتخاب کنید.

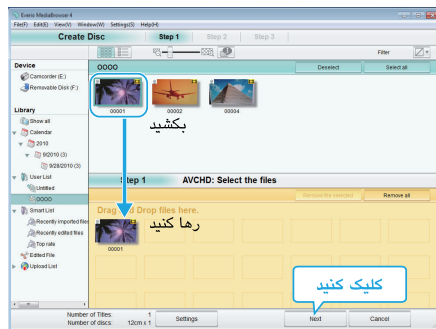

- برای انتخاب نوع دیسک، روی "Settings" کلیک کنید.
- برای انتخاب همه فایل های نمایش یافته روی "Select all" کلیک کنید.
- پس از انتخاب روی "Next" کلیک کنید.

5 عنوان منوی بالای دیسک را تعیین کنید.

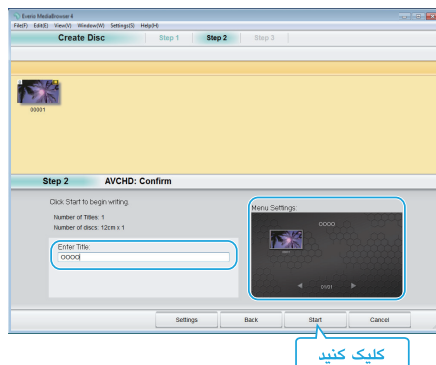

- برای انتخاب پس زمینه منو، روی "Settings" کلیک کنید.
- پس از انجام تنظیمات، روی "Start" کلیک کنید.

6 پس از تکمیل کپی، روی "OK" کلیک کنید.

تهیه نسخه پشتیبان از فایل ها بدون استفاده از نرم افزار فراهم شده

فایل ها را با روش زیر به یک رایانه کپی کنید.

- 1 آداپتور برق متناوب و بسته باتری از این دستگاه جدا کنید.
- 2 صفحه نمایش LCD را باز کنید.

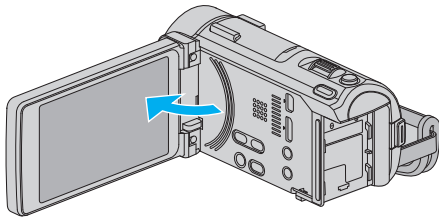

3 کاب USB و آداپتور AC را وصل کنید.

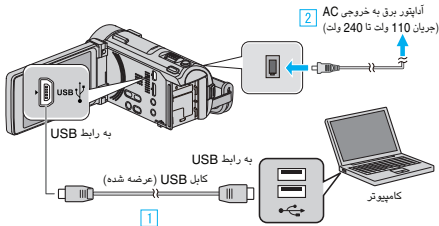

- 1 با استفاده از کابل USB ارائه شده متصل کنید.
- 2 آداپتور برق متناوب را به این دستگاه متصل کنید.

 - با اتصال آداپتور برق متناوب، دستگاه بطور خودکار روشن می شود.
 - مطمئن شوید از آداپتور AC ارائه شده همراه دستگاه استفاده می کنید.

- 3 منوی "انتخاب وسیله" نمایش داده می شود.
- 4 روی "اتصال به کامپیوتر" ضربه بزنید.



5 روی "پخش بر روی کامپیوتر" ضربه بزنید.



- روی X ضربه بزنید تا از منو خارج شوید.
 - برای بازگشت به صفحه قبل، روی < ضربه بزنید.
 - در صورت شروع به کار برنامه Everio MediaBrowser 4 BE، آن را ببندید.
 - عملکردهایی که باید بعد از تغییر صفحه در رایانه انجام شوند.
- 6 از منوی "Start"، "Computer" (Windows Vista) / "My Computer" (Windows XP) / "Computer" (Windows 7) را انتخاب و روی آیکون "JVCCAM_MEM" یا "JVCCAM_SD" کلیک کنید.
 - فایل مورد نظر را در پوشه باز کنید.
 - "فهرست فایلها و پوشه ها" (صفحه 170)
 - 7 فایلها را به هر پوشه دلخواه در رایانه (دسکتاپ و غیره) کپی کنید.

نکته :

- دیسکهایی با انواع زیر را می توان با نرم افزار ارائه شده Everio MediaBrowser 4 BE استفاده کرد.
 - DVD-R
 - DVD-R DL
 - DVD-RW
 - DVD+R
 - DVD+R DL
 - DVD+RW
 - BD-R
 - BD-R DL
 - BD-RE
 - BD-RE
- فرمت های زیر توسط نرم افزار Everio MediaBrowser 4 BE ارائه شده پشتیبانی می شود.
 - Blu-ray
 - AVCHD
 - فیلیم DVD*
- * برای ایجاد دیسک های DVD-Video، لازم است نرم افزار دیگری را نصب کنید. برای اطلاع از جزئیات به صفحه اصلی Pixela مراجعه کنید.

<http://www.pixela.co.jp/oem/jvc/mediabrowser/e>
- از پخش کننده Everio MediaBrowser 4 BE برای پخش دیسک Blu-ray یا AVCHD استفاده کنید. برای اداره کردن، به فایل راهنمای نرم افزار Everio MediaBrowser 4 BE مراجعه نمایید.
- هنگام کپی کردن فیلم های ضبط شده در حالت ضبط UXP به منظور ایجاد یک دیسک AVCHD، فیلم ها باید قبل از کپی برداری به حالت ضبط XP تبدیل شوند. لذا ممکن است نسبت به زمان کپی برداری فیلم های ضبط شده در حالت دیگر بیشتر طول بکشد.
- فیلم های ضبط شده در حالت پیشرونده UXP یا AVCHD را تنها می توان در یک دیسک با فرمت Blu-ray ایجاد کرد.
- برای مشاهده فایل راهنمای "Everio MediaBrowser 4 BE: Help" را از نوار منوی Everio MediaBrowser 4 BE انتخاب کرده یا دکمه F1 صفحه کلید را فشار دهید.
- اگر در استفاده از نرم افزار عرضه شده Everio MediaBrowser 4 BE Everio MediaBrowser 4 BE مشکل روبرو شدید، لطفاً از "مرکز پشتیبان کاربر Pixela" درخواست راهنمایی کنید.

تلفن	ایالات متحده امریکا و کانادا (انگلیسی): +1-4029-458-800 (رایگان) اروپا (انگلیسی، آلمانی، فرانسه و اسپانیا) (انگلیسی/آلمانی/فرانسوی/اسپانیایی): +33-4865-1532-800 (رایگان) سایر کشورها در اروپا (انگلیسی/آلمانی/فرانسوی/اسپانیایی): +44-764-564-1489-44 آسیا (فیلیپین) (انگلیسی): +63-2-0090-438-2 چین (چینی): 0014-163-10800 (رایگان)
صفحه اصلی	http://www.pixela.co.jp/oem/jvc/mediabrowser/e

احتیاط :

- اگر فایل ها و پوشه ها در رایانه حذف/جابجا شوند و یا نام آنها تغییر کرده باشد، دیگر نمی توان آنها را در این دستگاه پخش کرد.

نکته :

- برای ویرایش/مشاهده فایل ها، از نرم افزاری استفاده کنید که از فایل های AVCHD (فیلم) / JPEG (تصویر ثابت) پشتیبانی می کند.
- عملیات فوق روی کامپیوتر ممکن است بسته به سیستم مورد استفاده متفاوت باشد.

قطع اتصال این دستگاه از رایانه

- 1 روی "Safely Remove Hardware and Eject Media" کلیک کنید.

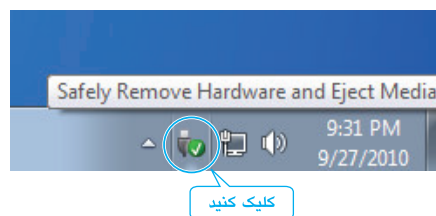

- 2 روی "Safely Remove USB Mass Storage Device" کلیک کنید.

- 3 (برای Windows Vista) روی "OK" کلیک کنید.

- 4 کابل USB را جدا کنید و مانیتور LCD را ببندید.

فهرست فایلها و پوشه ها

فایلها و پوشه ها در حافظه داخلی و کارت SD به ترتیب زیر ایجاد شده اند. آنها فقط در هنگام لزوم ایجاد می شوند.

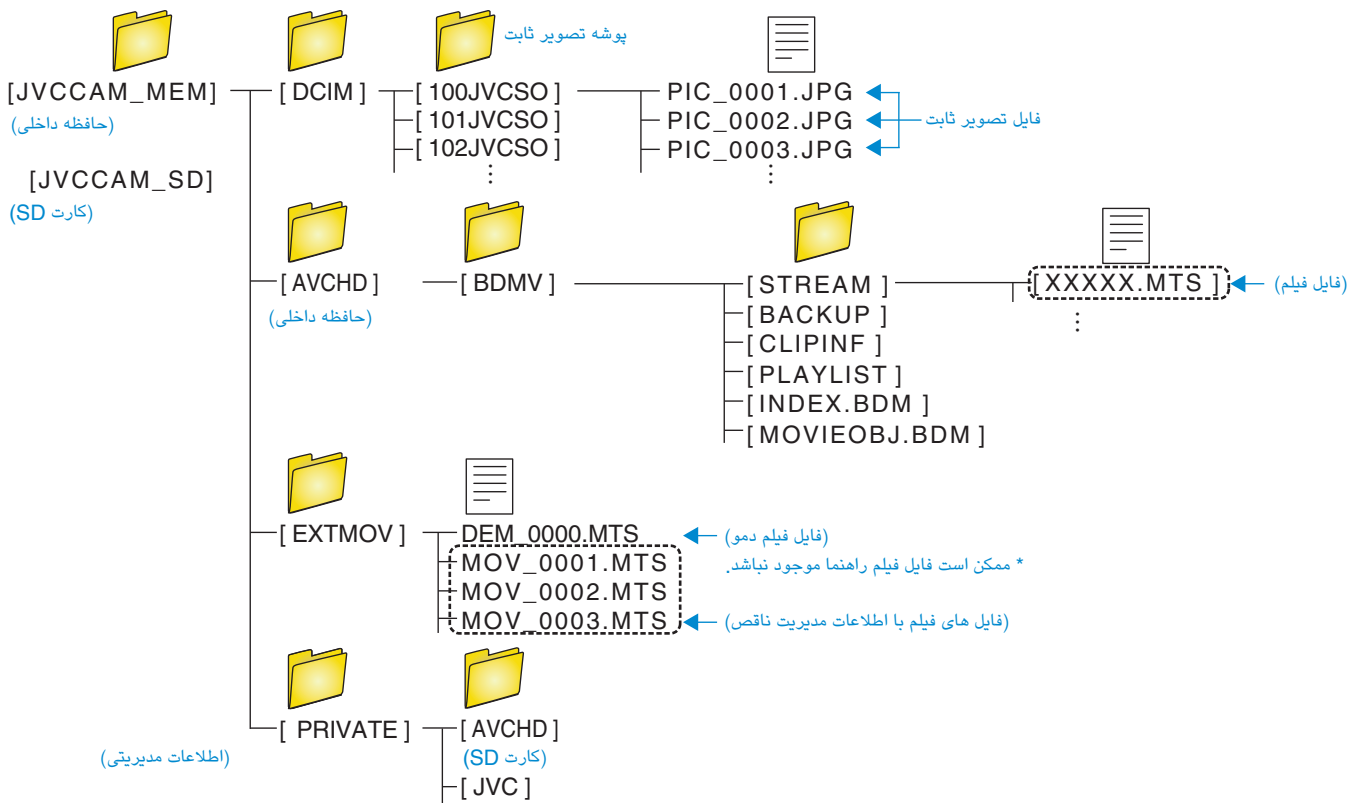

احتیاط :

• اگر فایل ها و پوشه ها در رایانه حذف/جابجا شوند و یا نام آنها تغییر کرده باشد، دیگر نمی توان آنها را در این دستگاه پخش کرد.

iPhoto و iMovie

- با استفاده از '11، '09، '08 iMovie's Apple (فیلم) یا iPhoto (تصویر ثابت) می توانید فایل ها را از دوربین به رایانه منتقل کنید.
- برای بررسی مشخصات سیستم، از منوی اپل "About This Mac" را انتخاب کنید. شما می توانید نسخه سیستم عامل، پردازشگر و حجم حافظه را تعیین کنید.
- برای دریافت آخرین اطلاعات درباره iMovie یا iPhoto، به وبسایت اپل مراجعه کنید.
- برای جزئیات بیشتر درباره نحوه استفاده از iMovie یا iPhoto، به فایل راهنمای نرم افزار های مربوطه مراجعه کنید.
- هیچ ضمانتی وجود ندارد که این عملیات در همه محیطهای کامپیوتری اجرا شود.

کپی در رایانه دارای Mac

فایلها را با روش زیر به یک کامپیوتر مکینتاش (Mac) کپی کنید.

- 1 آداپتور برق متناوب و بسته باتری از این دستگاه جدا کنید.
- 2 صفحه نمایش LCD را باز کنید.

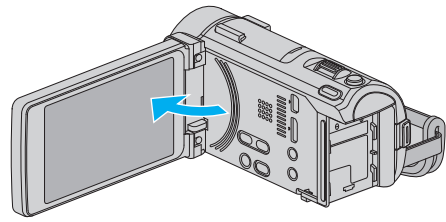

3 کاب USB و آداپتور AC را وصل کنید.

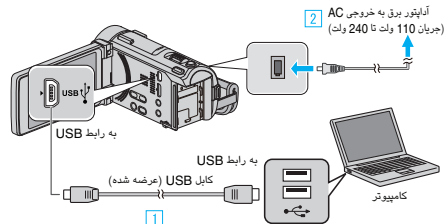

- 1 با استفاده از کابل USB ارائه شده متصل کنید.
- 2 آداپتور برق متناوب را به این دستگاه متصل کنید.
- با اتصال آداپتور برق متناوب، دستگاه بطور خودکار روشن می شود.
- مطمئن شوید از آداپتور AC ارائه شده همراه دستگاه استفاده می کنید.
- 3 منوی "انتخاب وسیله" نمایش داده می شود.
- 4 روی "اتصال به کامپیوتر" ضربه بزنید.



5 روی "پخش بر روی کامپیوتر" ضربه بزنید.

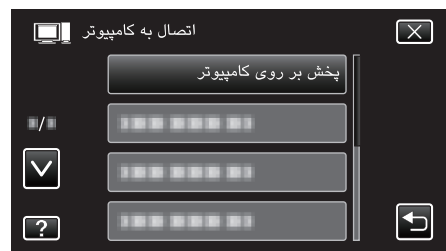

- روی X ضربه بزنید تا از منو خارج شوید.
- برای بازگشت به صفحه قبل، روی < ضربه بزنید.
- آیکون "JVCCAM_MEM" یا "JVCCAM_SD" در دسک تاپ نشان داده می شود.

6 iMovie را راه اندازی کنید.

- عملکردهای بعدی بر روی رایانه دارای Mac انجام می شوند.

احتیاط :

- اگر فایل ها و پوشه ها در رایانه حذف/جابجا شوند و یا نام آنها تغییر کرده باشد، دیگر نمی توان آنها را در این دستگاه پخش کرد.
- فایل های MTS کپی شده در رایانه دارای Mac را نمی توان به iMovie منتقل کرد.
- برای استفاده از فایل های MTS همراه با iMovie، فایل ها را با استفاده از iMovie منتقل کنید.
- ویدیوهایی که در حالت 50p ضبط می شوند (وقتی "انتخاب سیستم" بر روی "50p" تنظیم باشد) پشتیبانی نمی گردند.

نکته :

- برای ویرایش/مشاهده فایل ها، از نرم افزاری استفاده کنید که از فایل های AVCHD (فیلم) / JPEG (تصویر ثابت) پشتیبانی می کند.
- هنگام جدا کردن دستگاه از رایانه، نماد "JVCCAM_MEM" یا "JVCCAM_SD" روی دسک تاپ را بر روی سطل زباله کشیده و رها کنید.

اجرای منو

سه نوع منو در این دستگاه وجود دارد.

- منوی میانبر - منویی که شامل عملکردهای توصیه شده از منوی اصلی تصویر ثابت/فیلم است.
- منوی اصلی - منویی که حاوی تمامی آیتم های ویژه حالت ضبط فیلم، ضبط تصویر ثابت، پخش فیلم، و پخش تصویر ثابت، به ترتیب است.
- منوی * ("معمولی") در منوی اصلی - منویی که حاوی تمامی آیتم های مشترک حالت ضبط فیلم، ضبط تصویر ثابت، پخش فیلم، و پخش تصویر ثابت است.

اجرای منوی میانبر

می توانید تنظیمات مختلف عملکردهای توصیه شده در حالت ضبط فیلم/تصویر ثابت را با استفاده از منوی میانبر انجام دهید.

1 روی "MENU" ضربه بزنید.

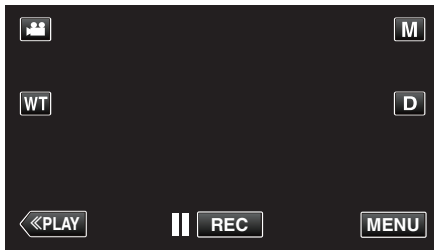

- منوی میانبر نمایش داده می شود.

2 روی منو و تنظیمات دلخواه خود ضربه بزنید.

<منوی میانبر در طول حالت ضبط فیلم>

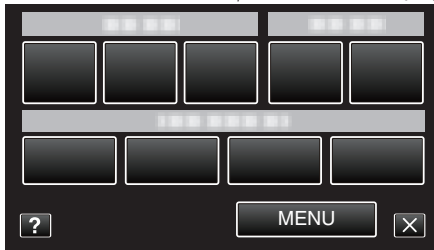

"قابلیتهای Wi-Fi" (صفحه 12)

"نظارت بر تصویر از طریق اتصال مستقیم (نظارت مستقیم)" (صفحه 14)

"ضبط و ارسال فیلمها از طریق ایمیل (گیرنده ایمیل فیلمی)" (صفحه 25)

- لیخند: به تنظیمات "شکار لیخند" و "نمایش لیخند%/نام" اجازه می دهد.
- ضبط جلوه ها: به تنظیمات "جلوه های انیمیشن"، "تزیین جلوه چهره"، "جلوه دستخط" و "مهر" اجازه می دهد.

• MENU: اجازه تنظیمات سایر منوها را می دهد.

<منوی میانبر در طول حالت ضبط تصویر ثابت>

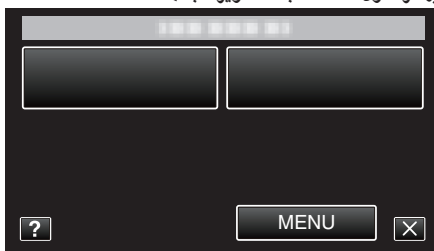

- لیخند: به تنظیمات "شکار لیخند" و "نمایش لیخند%/نام" اجازه می دهد.
- MENU: اجازه تنظیمات سایر منوها را می دهد.

نکته:

- برای خروج از صفحه روی "X" (خروج) ضربه بزنید.
- برای نمایش فایل راهنما روی "?" (کمک) و آیتم ضربه بزنید.

اجرای منوی مشترک

شما می توانید آیتم های تنظیمات مشترک را بدون در نظر گرفتن حالت فعال در منوی مشترک بیکربندی کنید.

1 روی "MENU" ضربه بزنید.

- بسته به حالت مورد استفاده، منو متفاوت است.

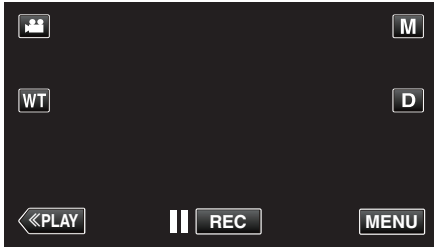

- هنگام ورود از حالت ضبط، به محض نمایش منوی میانبر، روی "MENU" دوباره ضربه بزنید.

2 روی "⚙️" ضربه بزنید.



3 روی تنظیمات دلخواه خود ضربه بزنید.



نکته :

- برای نمایش منوی قبل/بعد روی "∧" یا "∨" ضربه بزنید.
- برای خروج از صفحه روی "X" (خروج) ضربه بزنید.
- برای بازگشت به صفحه قبلی روی "←" (بازگشت) ضربه بزنید.
- برای نمایش فایل راهنما روی "؟" (کمک) و آیتم ضربه بزنید.

اجرای منوی اصلی

با استفاده از منو می توانید تنظیمات مختلفی را انجام دهید.

1 روی "MENU" ضربه بزنید.

- بسته به حالت مورد استفاده، منو متفاوت است.

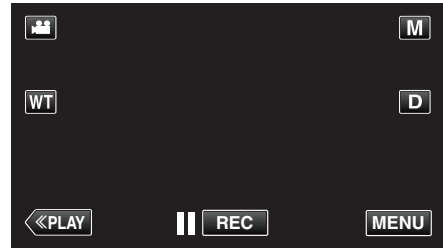

- هنگام ورود از حالت ضبط، به محض نمایش منوی میانبر، روی "MENU" دوباره ضربه بزنید.

2 روی منوی دلخواه خود ضربه بزنید.



3 روی تنظیمات دلخواه خود ضربه بزنید.



نکته :

- برای نمایش منوی قبل/بعد روی "∧" یا "∨" ضربه بزنید.
- برای خروج از صفحه روی "X" (خروج) ضربه بزنید.
- برای بازگشت به صفحه قبلی روی "←" (بازگشت) ضربه بزنید.
- برای نمایش فایل راهنما روی "؟" (کمک) و آیتم ضربه بزنید.
- فایل راهنما ممکن است برای برخی از موارد در دسترس نباشد.

منوی ضبط (فیلم)

شما می توانید تنظیمات مختلفی را نظیر روشنایی و توازن سفیدی برای تناسب با شیئی یا موضوع انجام دهید. همچنین می توانید تنظیماتی نظیر کیفیت و بهبود تصویر را تغییر دهید. صفحه نمایش LCD را باز کنید.

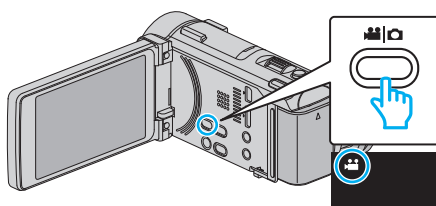

• بررسی کنید حالت ضبط باشد.

2 روی "MENU" ضربه بزنید.

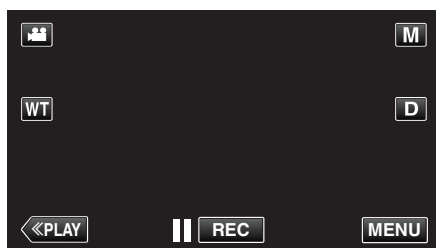

• منوی میانبر نمایش داده می شود.

3 بر روی "MENU" در منوی میانبر ضربه بزنید.

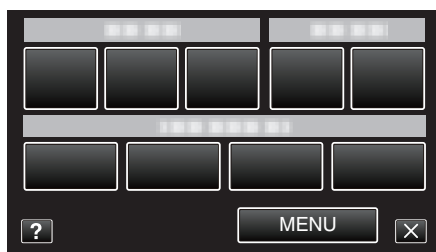

جزئیات	تنظیم
شما می توانید زمان باقیمانده ضبط روی حافظه داخلی و کارت SD و نیز شارژ باقی مانده باتری را بررسی کنید. "بررسی زمان ضبط باقیمانده" (صفحه 116)	اطلاعات
تنظیمات متناسب با شرایط تصویربرداری قابل انتخاب است. "فیلمبرداری مطابق با صحنه (سوژه)" (صفحه 83) *نمایش این تنظیمات تنها در حالت ضبط دستی.	انتخاب صحنه
فوکوس را می توان به صورت دستی تنظیم کرد. "تنظیم دستی فوکوس" (صفحه 84) *نمایش این تنظیمات تنها در حالت ضبط دستی.	FOCUS
روشنایی کلی صفحه نمایش را تنظیم کنید. "تنظیم روشنایی" (صفحه 85) *نمایش این تنظیمات تنها در حالت ضبط دستی.	تنظیم روشنایی
سرعت شاتر قابل تنظیم است. "تنظیم سرعت شاتر" (صفحه 86) *نمایش این تنظیمات تنها در حالت ضبط دستی.	سرعت شاتر
مقدار دیافراگم را تنظیم کنید. "تنظیم دیافراگم" (صفحه 87) *نمایش این تنظیمات تنها در حالت ضبط دستی.	تنظیم دستی
رنگ را متناسب با منبع نور تنظیم کنید. "تنظیم توازن سفیدی" (صفحه 88) *نمایش این تنظیمات تنها در حالت ضبط دستی.	توازن سفیدی
اگر موضوع به دلیل نور پس زمینه تاریک باشد، تصویر را تصحیح می کند. "تنظیم خنثی کردن نور پس زمینه" (صفحه 89) *نمایش این تنظیمات تنها در حالت ضبط دستی.	جبران نور زمینه
حین ضبط ویدیو، خطوط مورب (الگوی راه راه) تنها در بخش های با درجات روشنایی مشخص نمایش داده می شوند. "بررسی وجود بخش های با نوردهی بیش از حد (راه راه)" (صفحه 90) *نمایش این تنظیمات تنها در حالت ضبط دستی.	راه راه
امکان ضبط تصاویر نمای نزدیک را در هنگام استفاده از انتهای تله فوتوی زوم (T) فراهم می کند.	تله ماکرو

	<p>”گرفتن نماهای نزدیک“ (صفحه 91)</p> <p>*نمایش این تنظیمات تنها در حالت ضبط دستی.</p>
اولویت لمس AE/AF	<p>به طور خودکار فوکوس و روشنایی را بر اساس چهره سوژه ها یا محیط انتخابی تنظیم می کند.</p> <p>”تصویبرداری شفاف از سوژه ها (اولویت لمس AE/AF)“ (صفحه 98)</p>
نور	<p>نور را روشن/خاموش می کند.</p> <p>”نور“ (صفحه 177)</p>
افزایش دریافت نور	<p>هنگام ضبط در مکانهای تاریک، موضوع را به طور خودکار روشن تر نشان می دهد.</p> <p>”افزایش دریافت نور“ (صفحه 178)</p>
حذف صدای باد	<p>صدای ایجاد شده توسط باد را کاهش می دهد.</p> <p>”حذف صدای باد“ (صفحه 178)</p>
جدول	<p>شبکه چهار خانه ای را نشان می دهد تا زمانی که سوژه مورب ظاهر می شد تشخیص داده شود.</p> <p>”جدول“ (صفحه 179)</p>
جلوه های انیمیشن	<p>فیلمها را با جلوه های انیمیشن ضبط می کند.</p> <p>”ضبط با استفاده از جلوه های انیمیشنی“ (صفحه 93)</p>
تزیین جلوه چهره	<p>چهره ها را شناسایی می کند و لوازم تزیینی مانند عینک آفتابی را برای افزودن فعال می کند.</p> <p>”ضبط با چهره آرای“ (صفحه 95)</p>
مهر	<p>فیلمها را با مهرهای تزیینی مختلفی ضبط می کند.</p> <p>”ضبط با مهرهای تزیینی“ (صفحه 96)</p>
جلوه دستخط	<p>فیلمها را با دست خط یا طراحی شخصی ضبط می کند.</p> <p>”ضبط با دست خط شخصی“ (صفحه 97)</p>
ضبط با سرعت زیاد	<p>با افزایش سرعت ضبط برای تاکید بر حرکات می توانید در حالت حرکت آهسته فیلم ضبط کنید و فیلم حرکت آهسته را بطور یکنواخت پخش کنید.</p> <p>”ضبط آهسته (با سرعت زیاد)“ (صفحه 109)</p>
ضبط با وقفه	<p>با تصویبرداری از صحنه های آهسته در مدت زمان طولانی و با فاصله زمانی می توانید تغییرات ایجاد شده در صحنه را مشاهده کنید.</p> <p>”ضبط با وقفه (ضبط با وقفه)“ (صفحه 110)</p>
ضبط خودکار	<p>این عملکرد به دستگاه امکان می دهد تا با ردیابی تغییرات در حرکت سوژه (روشنایی) در کادر قرمز نمایش داده شده روی نمایشگر LCD، ضبط را بطور خودکار انجام دهد.</p> <p>”ضبط خودکار با تشخیص حرکات (ضبط خودکار)“ (صفحه 112)</p>
Wi-Fi	<p>عملکرد Wi-Fi را تنظیم یا استفاده می کند.</p> <p>”قابلیتهای Wi-Fi“ (صفحه 12)</p>
ضبط تاریخ/ساعت	<p>می توانید فیلمها را با تاریخ و ساعت ضبط کنید.</p> <p>اگر می خواهید فایل را با نمایش ساعت و تاریخ ذخیره کنید، این گزینه را تنظیم کنید.</p> <p>(تاریخ و ساعت بعد از ضبط قابل حذف نمی باشند).</p> <p>”فیلمبرداری با تاریخ و زمان“ (صفحه 115)</p>
پنجره فرعی چهره	<p>یک چهره ثبت شده را بزرگ می کند و در پنجره فرعی نشان می دهد.</p> <p>”ضبط به هنگام نمایش صحنه بزرگ شده از چهره انتخابی (پنجره فرعی چهره)“ (صفحه 102)</p>
حالت شاتر	<p>تنظیمات تصویبرداری پیوسته را می توان انجام داد.</p> <p>”حالت شاتر“ (صفحه 180)</p>
سرعت عکاسی متوالی	<p>سرعت عکسبرداری متوالی را انتخاب کنید.</p> <p>”سرعت عکاسی متوالی“ (صفحه 180)</p>
شکار لبخند	<p>به طور خودکار با شناسایی لبخند، یک تصویر ثابت می گیرد.</p> <p>”عکسبرداری خودکار از لبخند (شکار لبخند)“ (صفحه 99)</p>
نمایش لبخند%/نام	<p>به گونه ای تنظیم می کند که هنگام شناسایی چهره ها، آیتم ها نشان داده شود.</p> <p>”تنظیم نمایش لبخند%/نام“ (صفحه 106)</p>
ثبت چهره	<p>چهره افرادی را ثبت می کند که غالب اوقات توسط این دستگاه عکسبرداری می شوند.</p> <p>”اطلاعات جواز شخصی ثبت چهره انسان“ (صفحه 104)</p>
عکسبرداری از حیوانات	<p>به طور خودکار یک تصویر ثابت را به محض شناسایی چهره حیوان خانگی مانند سگ یا گربه می گیرد.</p> <p>”تصویبرداری از حیوانات خانگی به صورت خودکار (عکسبرداری از حیوانات)“ (صفحه 101)</p>
انتخاب سیستم	<p>تنظیم می کند که آیا ضبط پیشرونده فیلم ها صورت گیرد.</p> <p>”انتخاب سیستم“ (صفحه 181)</p>
کیفیت ویدئو	<p>تنظیم کیفیت فیلم.</p> <p>”کیفیت ویدئو“ (صفحه 182)</p>
بزرگنمایی	<p>حداکثر نسبت زوم را تنظیم می کند.</p> <p>”بزرگنمایی“ (صفحه 182)</p>

ضبط بی وقفه	با تمام شدن فضای موجود در حافظه داخلی، ضبط بدون توقف در کارت SD ادامه می یابد. " ضبط بی وقفه " (صفحه 183)
x.v.Color	رنگ های واقعی را ضبط می کند. (از یک تلویزیون x.v.Color سازگار برای پخش استفاده کنید). " x.v.Color " (صفحه 183)
میکروفن زوم	میکروفن زوم را تنظیم می کند. " میکروفن زوم " (صفحه 184)
سطح میکروفون	تنظیمات را به گونه ای انجام دهید تا "سطح میکروفون" قرمز رنگ نشود. " سطح میکروفون " (صفحه 184)
تنظیم سطح میکروفون	درجه صدای میکروفون را تنظیم می کند. " تنظیم سطح میکروفون " (صفحه 185)
تنظیم صدای گوشی	درجه صدای هدفون های متصل را تنظیم می کند. " تنظیم صدای گوشی " (صفحه 185)

اطلاعات

می توانید زمان ضبط باقیمانده در حافظه داخلی و کارت SD را بررسی کنید.
جزئیات عملی

"بررسی زمان ضبط باقیمانده" (صفحه 116)

نور

نور را روشن/خاموش می کند.

تنظیم	جزئیات
خاموش	روشن نمی شود.
خودکار	اگر محیط تاریک باشد، به طور خودکار روشن می شود.
روشن	همواره روشن می شود.

نمایش مورد

1 صفحه نمایش LCD را باز کنید.

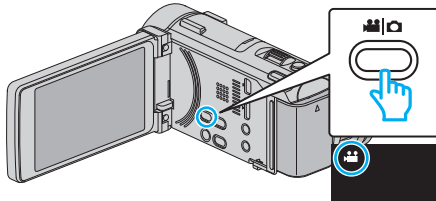

• بررسی کنید حالت ضبط باشد.

2 روی "MENU" ضربه بزنید.

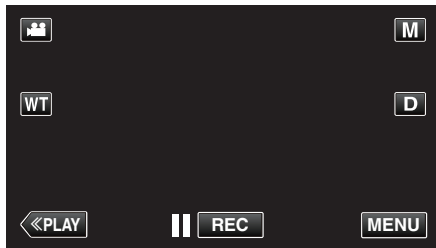

• منوی میانبر نمایش داده می شود.

3 بر روی "MENU" در منوی میانبر ضربه بزنید.

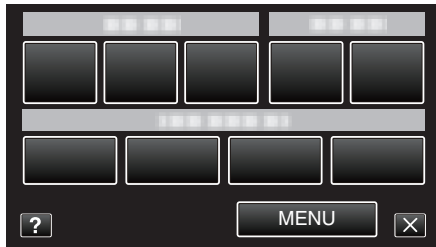

4 روی "نور" ضربه بزنید.



انتخاب صحنه

تنظیمات متناسب با شرایط تصویربرداری قابل انتخاب است.
جزئیات عملی
"فیلمبرداری مطابق با صحنه (سوژه)" (صفحه 83)

FOCUS

فوکوس را می توان به صورت دستی تنظیم کرد.
جزئیات عملی
"تنظیم دستی فوکوس" (صفحه 84)

تنظیم روشنایی

روشنایی کلی صفحه نمایش را تنظیم کنید.
جزئیات عملی
"تنظیم روشنایی" (صفحه 85)

سرعت شاتر

سرعت شاتر قابل تنظیم است.
جزئیات عملی
"تنظیم سرعت شاتر" (صفحه 86)

تنظیم دستی

مقدار دیافراگم را تنظیم کنید.
جزئیات عملی
"تنظیم دیافراگم" (صفحه 87)

توازن سفیدی

رنگ را متناسب با منبع نور تنظیم کنید.
جزئیات عملی
"تنظیم توازن سفیدی" (صفحه 88)

جبران نور زمینه

اگر موضوع به دلیل نور پس زمینه تاریک باشد، تصویر را تصحیح می کند.
جزئیات عملی
"تنظیم خنثی کردن نور پس زمینه" (صفحه 89)

راه راه

حین ضبط ویدیو، خطوط مورب (الگوی راه راه) تنها در بخش های با درجات روشنایی مشخص نمایش داده می شوند.
جزئیات عملی
"بررسی وجود بخش های با نوردهی بیش از حد (راه راه)" (صفحه 90)

تله ماکرو

امکان ضبط تصاویر نمای نزدیک را در هنگام استفاده از انتهای تله فوتوی زوم (T) فراهم می کند.
جزئیات عملی
"گرفتن نماهای نزدیک" (صفحه 91)

اولویت لمس AE/AF

به طور خودکار فوکوس و روشنایی را بر اساس چهره سوژه ها یا محیط انتخابی تنظیم می کند.
جزئیات عملی
"تصویربرداری شفاف از سوژه ها (اولویت لمس AE/AF)" (صفحه 98)

افزایش دریافت نور

هنگام ضبط در مکانهای تاریک، موضوع را به طور خودکار روشن تر نشان می دهد.

تنظیم	جزئیات
خاموش	عملکرد را غیرفعال می کند.
روشن	در تاریکی، صحنه را به صورت برقی روشن می کند.
شاتر آهسته خودکار	وقتی منظره تاریک است، جهت روشنایی بهتر سرعت شاتر را کاهش دهید.

نکته :

- هرچند "شاتر آهسته خودکار" منظره را بیش از "روشن" روشن می کند، حرکات شیئی ممکن است غیرطبیعی شود.

نمایش مورد

1 صفحه نمایش LCD را باز کنید.

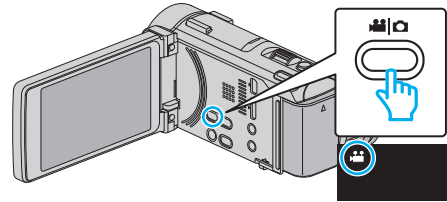

- بررسی کنید حالت ضبط باشد.

2 روی "MENU" ضربه بزنید.

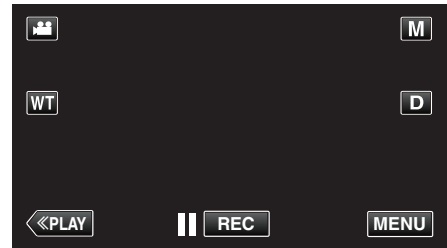

- منوی میانبر نمایش داده می شود.

3 بر روی "MENU" در منوی میانبر ضربه بزنید.

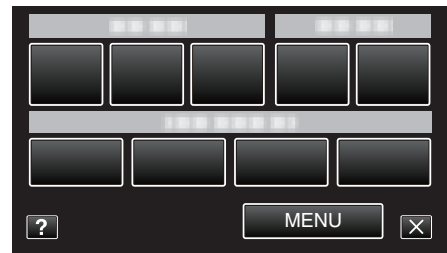

4 روی "افزایش دریافت نور" ضربه بزنید.



حذف صدای باد

صدای ایجاد شده توسط باد را کاهش می دهد.

تنظیم	جزئیات
خاموش	عملکرد را غیرفعال می کند.
روشن	عملکرد را فعال می کند.

نمایش مورد

1 صفحه نمایش LCD را باز کنید.

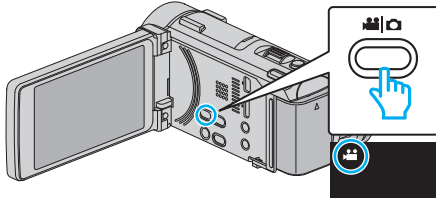

- بررسی کنید حالت ضبط باشد.

2 روی "MENU" ضربه بزنید.

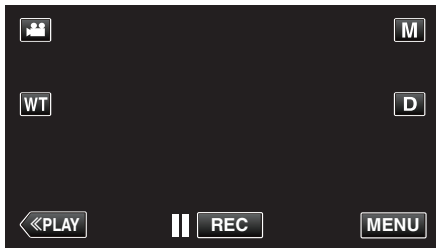

- منوی میانبر نمایش داده می شود.

3 بر روی "MENU" در منوی میانبر ضربه بزنید.

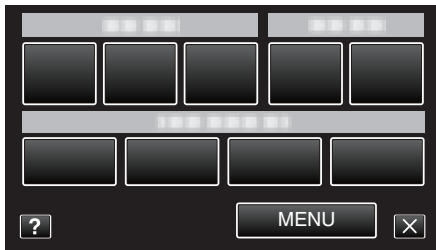

4 روی "حذف صدای باد" ضربه بزنید.



جلوه های انیمیشن

فیلمها را با جلوه های انیمیشن ضبط می کند.
جزئیات عملی
”ضبط با استفاده از جلوه های انیمیشنی“ (صفحه 93)

تزیین جلوه چهره

چهره ها را شناسایی می کند و لوازم تزیینی مانند عینک آفتابی را برای افزودن فعال می کند.
جزئیات عملی
”ضبط با چهره آرایی“ (صفحه 95)

مهر

فیلمها را با مهرهای تزیینی مختلفی ضبط می کند.
جزئیات عملی
”ضبط با مهرهای تزیینی“ (صفحه 96)

جلوه دستخط

فیلمها را با دست خط یا طراحی شخصی ضبط می کند.
در صورتی که دست خطها و طراحی ها تراز نمی باشند، موقعیت لمس را اصلاح کنید.
جزئیات عملی
”ضبط با دست خط شخصی“ (صفحه 97)

ضبط با سرعت زیاد

با افزایش سرعت ضبط برای تاکید بر حرکات می توانید در حالت حرکت آهسته فیلم ضبط کنید و فیلم حرکت آهسته را بطور یکنواخت پخش کنید.
این یک عملکرد ساده برای بررسی حرکت هاست، مانند ضربه ها در بازی گلف.
جزئیات عملی
”ضبط آهسته (با سرعت زیاد)“ (صفحه 109)

ضبط با وقفه

با تصویربرداری از صحنه های آهسته در مدت زمان طولانی و با فاصله زمانی می توانید تغییرات ایجاد شده در صحنه را مشاهده کنید.
با این کار می توان برخی مشاهدات را نظیر باز شدن یک غنچه تسهیل کرد.
جزئیات عملی
”ضبط با وقفه (ضبط با وقفه)“ (صفحه 110)

ضبط خودکار

با ردیابی تغییرات در حرکت سوژه (روشنایی) در کادر قرمز نمایش داده شده روی نمایشگر LCD، ضبط را بطور خودکار شروع می کند.
جزئیات عملی
”ضبط خودکار با تشخیص حرکات (ضبط خودکار)“ (صفحه 112)

Wi-Fi

عملکرد Wi-Fi را تنظیم یا استفاده می کند.
جزئیات عملی
”قابلیتهای Wi-Fi“ (صفحه 12)

ضبط تاریخ/ساعت

می توانید فیلمها را با تاریخ و ساعت ضبط کنید.
اگر می خواهید فایل را با نمایش ساعت و تاریخ ذخیره کنید، این گزینه را تنظیم کنید.
(تاریخ و ساعت بعد از ضبط قابل حذف نمی باشند).
جزئیات عملی
”فیلمبرداری با تاریخ و زمان“ (صفحه 115)

پنجره فرعی چهره

یک چهره ثبت شده را بزرگ می کند و در پنجره فرعی نشان می دهد.
جزئیات عملی
”ضبط به هنگام نمایش صحنه بزرگ شده از چهره انتخابی (پنجره فرعی چهره)“ (صفحه 102)

جدول

شبکه چهار خانه ای را نشان می دهد تا زمانی که سوژه مورب ظاهر می شد تشخیص داده شود.

تنظیم	جزئیات
خاموش	نمایش شبکه ای را غیرفعال می کند.
روشن	نمایش شبکه ای را فعال می کند.

نمایش مورد

1 صفحه نمایش LCD را باز کنید.

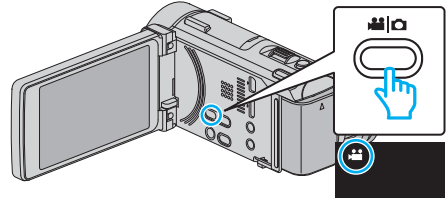

• بررسی کنید حالت ضبط باشد.

2 روی "MENU" ضربه بزنید.

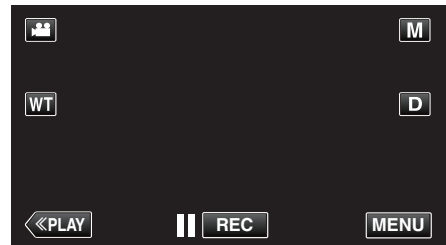

• منوی میانبر نمایش داده می شود.

3 بر روی "MENU" در منوی میانبر ضربه بزنید.

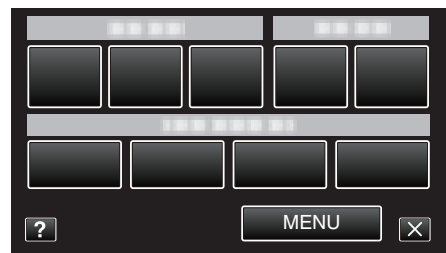

4 روی "جدول" ضربه بزنید.



حالت شاتر

تنظیمات تصویربرداری پیوسته را می توان انجام داد.

تنظیم	جزئیات
ضبط یک تصویر	یک تصویر ثابت می گیرد.
عکاسی پیوسته	در حالی که دکمه تصویر فوری فشار داده شده است، تصاویر ثابت را به طور پیوسته ضبط می کند.

نکته :

- سرعت عکسبرداری متوالی قابل تغییر است.
- "سرعت عکاسی متوالی" (صفحه 180)
- "سرعت کم" در حالت فیلم تنظیم شده است.
- اندازه تصویر ثابت ضبط شده در حالت فیلم برابر با 1080×1920 است.
- ممکن است بعضی از کارتهای SD از تصویربرداری پیوسته پشتیبانی نکنند.
- سرعت تصویربرداری پیوسته در صورت استفاده مرتب از این قابلیت، کاهش می یابد.

نمایش مورد

1 صفحه نمایش LCD را باز کنید.

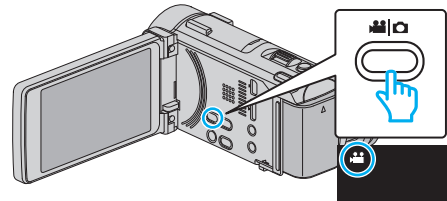

- بررسی کنید حالت ضبط باشد.

2 روی "MENU" ضربه بزنید.

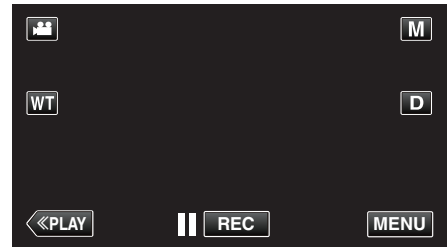

- منوی میانبر نمایش داده می شود.

3 بر روی "MENU" در منوی میانبر ضربه بزنید.

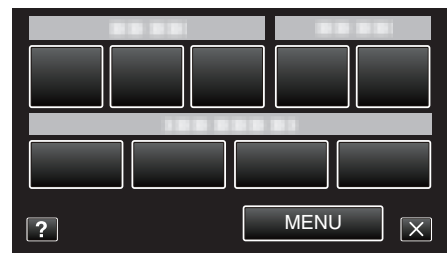

4 روی "حالت شاتر" ضربه بزنید.



سرعت عکاسی متوالی

سرعت عکسبرداری متوالی را انتخاب کنید.

تنظیم	جزئیات
سرعت زیاد	<ul style="list-style-type: none"> • در حدود 7,6 ثانیه 95 تصویر ثابت متوالی را در حالت تصویر ثابت عکسبرداری می کند. • در حدود 1,8 ثانیه 90 تصویر ثابت متوالی را در حالت فیلم عکسبرداری می کند.
سرعت متوسط	<ul style="list-style-type: none"> • در حدود 15,2 ثانیه 95 تصویر ثابت متوالی را در حالت تصویر ثابت عکسبرداری می کند. • در حدود 10,8 ثانیه 90 تصویر ثابت متوالی را در حالت فیلم عکسبرداری می کند.
سرعت کم	تا زمانی که رسانه در حال ضبط پُر نشود به عکسبرداری متوالی ادامه می دهد.

نکته :

- هنگامی که عکسبرداری متوالی وارد حالت "سرعت کم" می شود، از سرعت آن به تدریج کاسته می شود.
- با انجام تصویربرداری متوالی در حالی که فیلمبرداری در حال انجام است، حالت موقتاً به "سرعت کم" تنظیم می شود.

نمایش مورد

1 صفحه نمایش LCD را باز کنید.

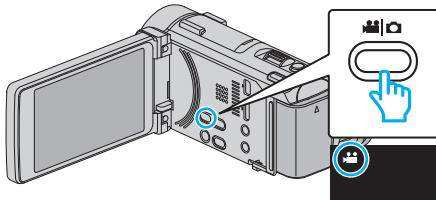

- بررسی کنید حالت ضبط باشد.

2 روی "MENU" ضربه بزنید.

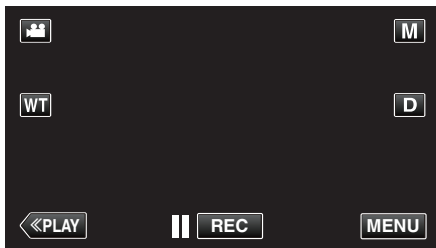

- منوی میانبر نمایش داده می شود.

3 بر روی "MENU" در منوی میانبر ضربه بزنید.

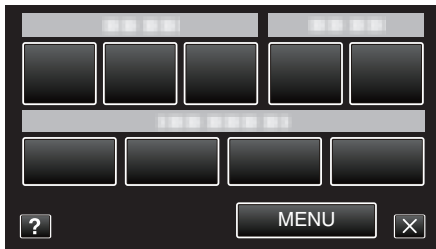

4 روی "سرعت عکاسی متوالی" ضربه بزنید.



انتخاب سیستم

تنظیم می کند که آیا ضبط پیشرونده فیلم ها صورت گیرد. وقتی تنظیم بر روی ضبط پیشرونده قرار داشته باشد، تصاویر با کیفیت بالا با عمق میدان هموار را می توان ضبط کنید. علاوه بر این، سوژه هایی که سریع حرکت می کنند می توان بدون پرش عکسبرداری کرد.

تنظیم	جزئیات
50i	ضبط مترقی را انجام نمی دهد. فیلم در 1080/50i ثبت شده است.
50p	ضبط پیشرونده انجام نمی دهد. فیلم ها در حالت 1080/50p ضبط می گردند.

نکته :

- کیفیت فیلم را نمی توان در حالت 50p تنظیم کرد.
- در حالت 50p قابلیت ضبط پرسرعت در دسترس نمی باشد.
- ویدیوهایی که در حالت 50p ضبط می شوند، تنها بر روی دستگاه های سازگار با AVCHD پیش رونده قابل پخش خواهند بود.
- ویدیوهایی که در حالت 50p ضبط می گردند، را تنها می توان به دیسک های Blu-ray کپی کرد. (قابل کپی کردن به DVD نیست)
- دیسک های Blu-ray حاوی ویدیوهایی که در حالت 50p ضبط می شوند، تنها بر روی دستگاه های سازگار با AVCHD پیش رونده قابل پخش خواهند بود.
- در حالت 50p قابلیت Wi-Fi در دسترس نمی باشد.

نمایش مورد

1 صفحه نمایش LCD را باز کنید.

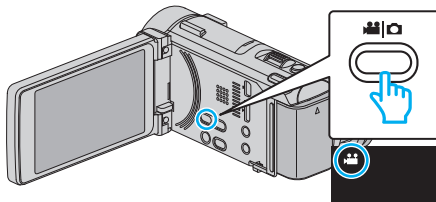

- بررسی کنید حالت ضبط باشد.

2 روی "MENU" ضربه بزنید.

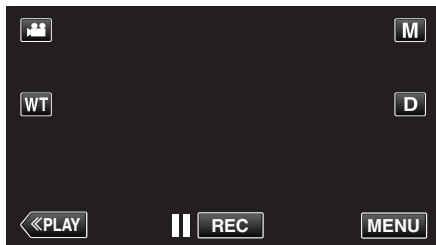

- منوی میانبر نمایش داده می شود.

3 بر روی "MENU" در منوی میانبر ضربه بزنید.

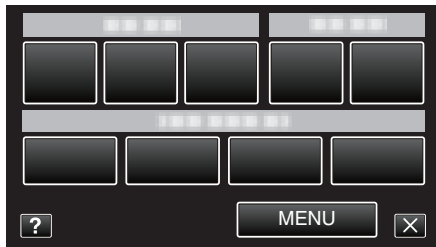

4 روی "انتخاب سیستم" ضربه بزنید.



شکار لبخند

به طور خودکار با شناسایی یک لبخند، یک تصویر ثابت می گیرد. جزئیات عملی "عکسبرداری خودکار از لبخند (شکار لبخند)" (صفحه 99)

نمایش لبخند%/نام

به گونه ای تنظیم می کند که هنگام شناسایی چهره ها، آیتم ها نشان داده شود. جزئیات عملی "تنظیم نمایش لبخند%/نام" (صفحه 106)

ثبت چهره

چهره افرادی را ثبت می کند که غالب اوقات توسط این دستگاه عکسبرداری می شوند. جزئیات عملی "اطلاعات جواز شخصی ثبت چهره انسان" (صفحه 104)

عکسبرداری از حیوانات

به طور خودکار یک تصویر ثابت را به محض شناسایی چهره حیوان خانگی مانند سگ یا گربه می گیرد. جزئیات عملی "تصویربرداری از حیوانات خانگی به صورت خودکار (عکسبرداری از حیوانات)" (صفحه 101)

کیفیت ویدئو

تنظیم کیفیت فیلم.

تنظیم	جزئیات
UXP	ضبط با بهترین کیفیت تصویر را فعال می کند. ● تنها برای دیسک های Blu-ray اعمال می شود. فیلم هایی که با کیفیت عالی تصویربرداری شده اند را نمی توان در DVD ذخیره کرد.
XP	ضبط با کیفیت بالای تصویر را فعال می کند.
SP	ضبط با کیفیت استاندارد را فعال می کند.
EP	قابلیت ضبط طولانی را فعال می کند.

نکته :

- هنگام ضبط صحنه های با حرکت سریع یا صحنه های دارای تغییرات شگرفت در روشنایی، به منظور اجتناب از نویز (اختلال)، حالت "UXP" یا "XP" را انتخاب کنید.
- از یک BD writer (درايو خارجی Blu-ray) برای ذخیره فیلم های ضبط شده در حالت "UXP" استفاده کنید.
- شما می توانید "کیفیت ویدئو" دلخواه را با ضربه زدن بر روی آن در صفحه نمایش زمان باقیمانده ضبط تغییر دهید.
- کیفیت فیلم را نمی توان در حالت 50p تنظیم کرد.

بزرگنمایی

حداکثر نسبت زوم را تنظیم می کند.

تنظیم	جزئیات
10x/نوری	ضبط با زوم نوری 1 - 10 برابر را فعال می کند. در صورت عدم تمایل به زوم دیجیتال، این گزینه را تنظیم کنید.
15(13)/X پویا	نسبت زوم بسته به تنظیمات لرزشگیر تصویر متفاوت خواهد بود. غیرفعال: حداکثر تا 15 برابر فعال: حداکثر تا 13 برابر فعال (AIS): حداکثر تا 12 برابر فعال (AIS پیشرفته): حداکثر تا 10 برابر
60X/دیجیتال	ضبط با زوم نوری 1 تا 10 برابر و زوم دیجیتال 11 تا 60 برابر را فعال می کند.
200x/دیجیتال	ضبط با زوم نوری 1-10 برابر و زوم دیجیتال 11-200 برابر را فعال می کند.

نکته :

- هنگام استفاده از زوم دیجیتال، به دلیل بزرگنمایی دیجیتال تصویر دندانان ای می شود.
- هنگامی که لرزشگیر تصویر خاموش یا روشن می شود، زاویه دید تغییر می کند.
- در حالت AIS پیشرفته زوم پویا در دسترس نمی باشد.

نمایش مورد

1 صفحه نمایش LCD را باز کنید.

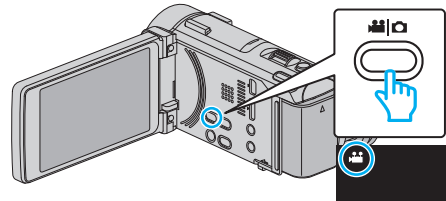

- بررسی کنید حالت ضبط فعال باشد.

2 روی "MENU" ضربه بزنید.

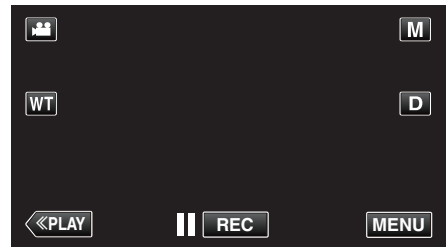

- منوی میانبر نمایش داده می شود.

3 بر روی "MENU" در منوی میانبر ضربه بزنید.

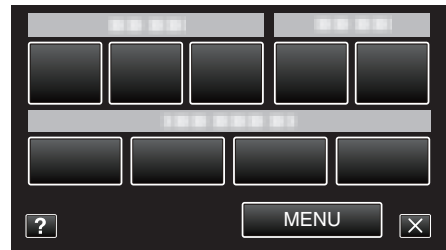

4 روی "کیفیت ویدئو" ضربه بزنید.



نمایش مورد

1 صفحه نمایش LCD را باز کنید.

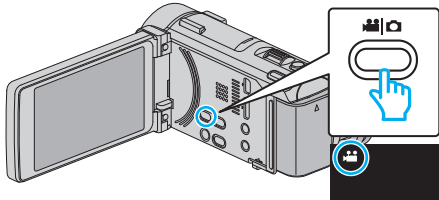

- بررسی کنید حالت ضبط فعال باشد.

2 روی "MENU" ضربه بزنید.

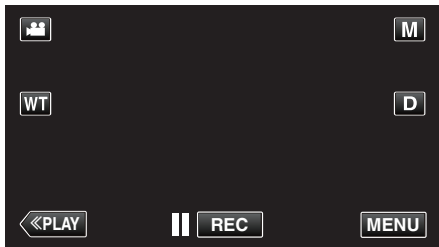

- منوی میانبر نمایش داده می شود.

3 بر روی "MENU" در منوی میانبر ضربه بزنید.

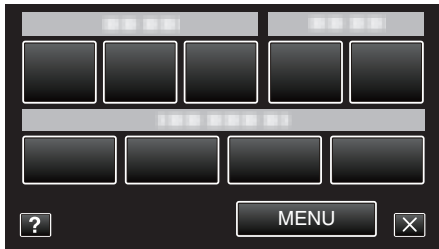

4 روی "بزرگنمایی" ضربه بزنید.



x.v.Color

رنگ های واقعی را ضبط می کند.
(از یک تلویزیون x.v.Color سازگار برای پخش استفاده کنید.)

تنظیم	جزئیات
خاموش	رنگ ها را با همان استاندارد مشابه پخش تلویزیونی ضبط می کند.
روشن	رنگ های واقعی را ضبط می کند. (برای تلویزیون هایی که از x.v.Color پشتیبانی می کنند)

نمایش مورد

1 صفحه نمایش LCD را باز کنید.

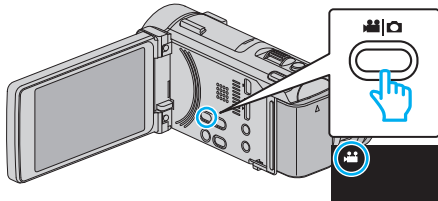

• بررسی کنید حالت ضبط باشد.

2 روی "MENU" ضربه بزنید.

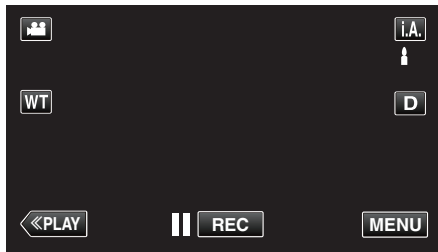

• منوی میانبر نمایش داده می شود.

3 بر روی "MENU" در منوی میانبر ضربه بزنید.

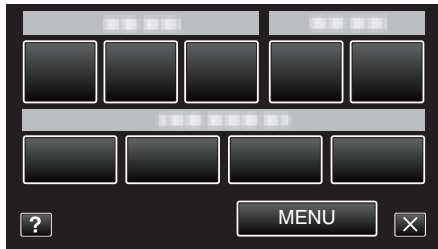

4 روی "x.v.Color" ضربه بزنید.



ضبط بی وقفه

با تمام شدن فضای موجود در حافظه داخلی، ضبط بدون توقف در کارت SD ادامه می یابد.

تنظیم	جزئیات
خاموش	رسانه ضبط را به صورت خودکار تغییر نمی دهد.
روشن	رسانه ضبط را به صورت خودکار تغییر می دهد.

نکته :

- اگر فضای کافی در کارت SD وجود نداشته باشد، امکان انجام ضبط بدون وقفه وجود نخواهد داشت.
 - اگر ضبط بی وقفه اجرا نشود، نشان داده می شود.
 - برای شروع مجدد ضبط بدون وقفه پس از تکمیل قسمت قبلی، لازم است که فیلم های بدون وقفه را با یکدیگر ترکیب کرده یا اطلاعات مربوط به ترکیب را از فیلم های بدون وقفه حذف کنید.
- "ترکیب فیلم های ضبط شده با استفاده از عملکرد ضبط بدون وقفه" (صفحه 131)

نمایش مورد

1 صفحه نمایش LCD را باز کنید.

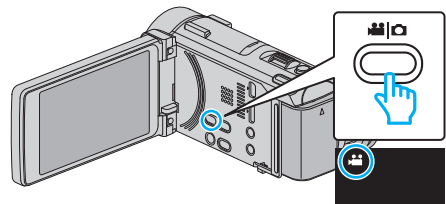

• بررسی کنید حالت ضبط باشد.

2 روی "MENU" ضربه بزنید.

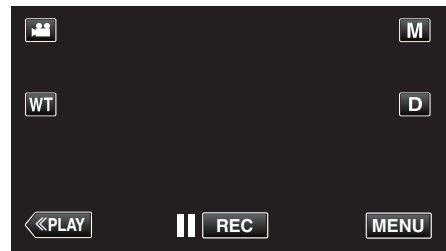

• منوی میانبر نمایش داده می شود.

3 بر روی "MENU" در منوی میانبر ضربه بزنید.

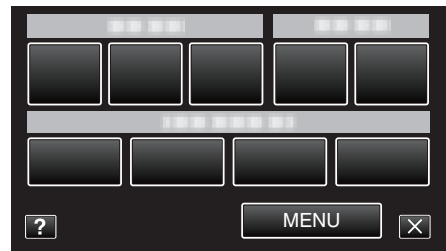

4 روی "ضبط بی وقفه" ضربه بزنید.



سطح میکروفون

تنظیمات را به گونه ای انجام دهید تا "سطح میکروفون" قرمز رنگ نشود.

جزئیات	تنظیم
میزان ورودی میکروفون را پنهان می کند.	خاموش
میزان ورودی میکروفون را نشان می دهد.	روشن

نمایش مورد

1 صفحه نمایش LCD را باز کنید.

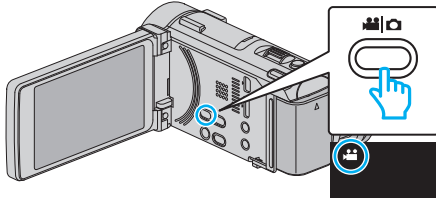

• بررسی کنید حالت ضبط میکروفون باشد.

2 روی "MENU" ضربه بزنید.

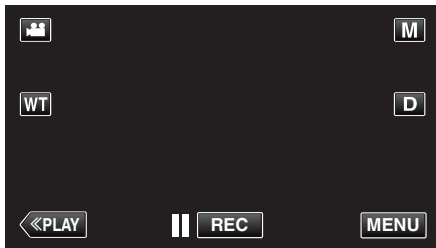

• منوی میانبر نمایش داده می شود.

3 بر روی "MENU" در منوی میانبر ضربه بزنید.

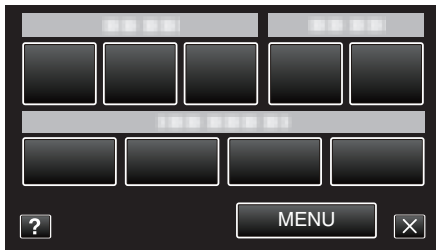

4 روی "سطح میکروفون" ضربه بزنید.



میکروفون زوم

میکروفون زوم را تنظیم می کند.

جزئیات	تنظیم
میکروفون زوم را غیرفعال می کند.	خاموش
صداها را در جهت یکسان با عملکرد زوم ضبط می کند.	روشن

نمایش مورد

1 صفحه نمایش LCD را باز کنید.

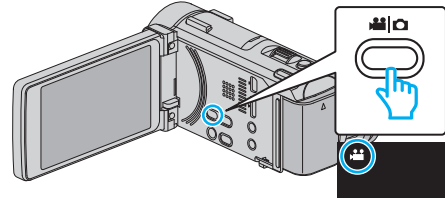

• بررسی کنید حالت ضبط میکروفون باشد.

2 روی "MENU" ضربه بزنید.

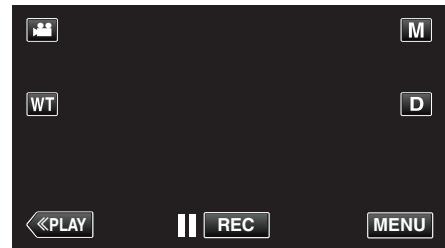

• منوی میانبر نمایش داده می شود.

3 بر روی "MENU" در منوی میانبر ضربه بزنید.

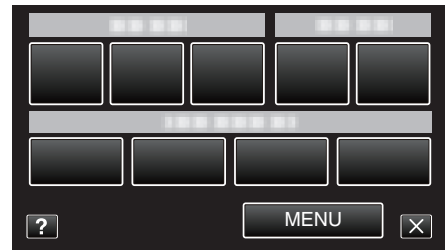

4 روی "میکروفون زوم" ضربه بزنید.



تنظیم صدای گوشی

درجه صدای هدفون های متصل را تنظیم می کند.

تنظیم درجه صدای هدفون ها حین ضبط

1 صفحه نمایش LCD را باز کنید.

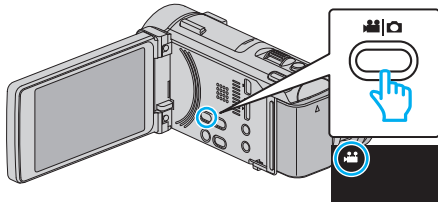

• بررسی کنید حالت ضبط فعال باشد.

2 روی "MENU" ضربه بزنید.

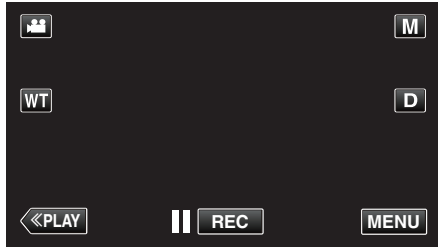

• منوی میانبر نمایش داده می شود.

3 بر روی "MENU" در منوی میانبر ضربه بزنید.

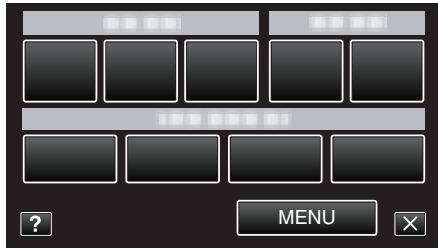

4 روی "تنظیم صدای گوشی" ضربه بزنید.



• صفحه تنظیمات درجه صدا ظاهر می شود.

5 درجه صدای هدفون های متصل را تنظیم می کند.



- جهت بالا آوردن درجه صدا، به + روی صفحه لمسی ضربه بزنید.
- جهت پایین آوردن درجه صدا، به - روی صفحه لمسی ضربه بزنید.
- برای خروج از صفحه تنظیم صدا بر روی X ضربه بزنید.

تنظیم سطح میکروفون

درجه صدای میکروفون را تنظیم می کند. تنظیمات را به گونه ای انجام دهید تا "سطح میکروفون" قرمز رنگ نشود.

تنظیم	جزئیات
2+	میزان ورودی میکروفون را افزایش می دهد.
1+	میزان ورودی میکروفون را کمی افزایش می دهد.
0	میزان ورودی میکروفون تغییر نمی کند.
1-	میزان ورودی میکروفون را کمی کاهش می دهد.
2-	میزان ورودی میکروفون را کاهش می دهد.

نمایش مورد

1 صفحه نمایش LCD را باز کنید.

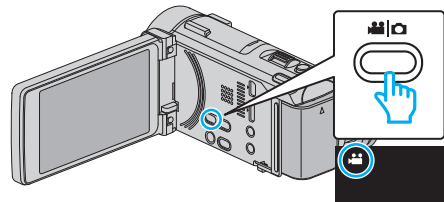

• بررسی کنید حالت ضبط فعال باشد.

2 روی "MENU" ضربه بزنید.

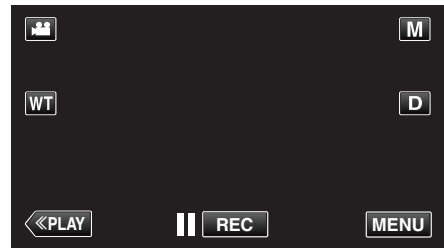

• منوی میانبر نمایش داده می شود.

3 بر روی "MENU" در منوی میانبر ضربه بزنید.

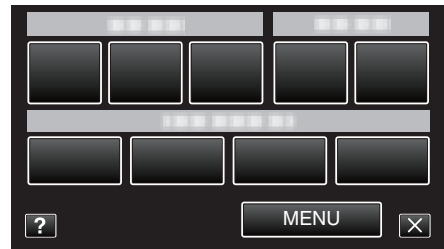

4 روی "تنظیم سطح میکروفون" ضربه بزنید.



تنظیم درجه صدای هدفون ها حین پخش

1 صفحه نمایش LCD را باز کنید.

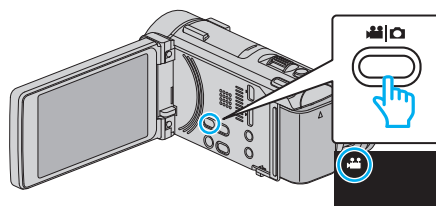

• بررسی کنید حالت ضبط فعال باشد.

2 برای انتخاب حالت پخش روی «PLAY» ضربه بزنید.

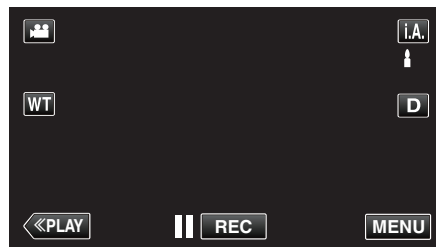

3 روی فایل ضربه بزنید تا پخش شروع شود.

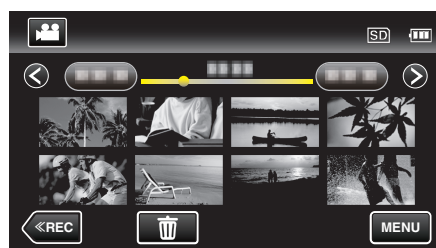

4 درجه صدای هدفون های متصل را تنظیم می کند.

- برای بالا بردن درجه صدا، اهرم زوم را به انتهای T ببرید.
- برای پایین آوردن درجه صدا، اهرم زوم را به انتهای W ببرید.

-VOL+

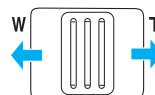

(-) (+)

منوی ضبط (تصویر ثابت)

شما می توانید تنظیمات مختلفی را نظیر روشنایی و توازن سفیدی برای تناسب با شیئی یا موضوع انجام دهید. همچنین می توانید تنظیماتی نظیر کیفیت و بهبود تصویر را تغییر دهید.

1 صفحه نمایش LCD را باز کنید.

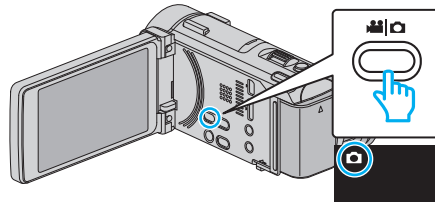

• بررسی کنید حالت ضبط باشد.

2 روی "MENU" ضربه بزنید.

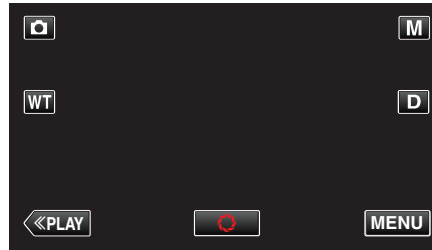

• منوی میانی نمایش داده می شود.

3 بر روی "MENU" در منوی میانی ضربه بزنید.



تنظیم	جزئیات
اطلاعات	شما می توانید زمان باقیمانده ضبط روی حافظه داخلی و کارت SD و نیز شارژ باقی مانده باتری را بررسی کنید. "بررسی زمان ضبط باقیمانده" (صفحه 116)
انتخاب صحنه	تنظیمات متناسب با شرایط تصویربرداری قابل انتخاب است. "فیلمبرداری مطابق با صحنه (سوژه)" (صفحه 83) *نمایش این تنظیمات تنها در حالت ضبط دستی.
FOCUS	فوکوس را می توان به صورت دستی تنظیم کرد. "تنظیم دستی فوکوس" (صفحه 84) *نمایش این تنظیمات تنها در حالت ضبط دستی.
تنظیم روشنایی	روشنایی کلی صفحه نمایش را تنظیم کنید. "تنظیم روشنایی" (صفحه 85) *نمایش این تنظیمات تنها در حالت ضبط دستی.
سرعت شاتر	سرعت شاتر قابل تنظیم است. "تنظیم سرعت شاتر" (صفحه 86) *نمایش این تنظیمات تنها در حالت ضبط دستی.
تنظیم دستی	مقدار دیافراگم را تنظیم کنید. "تنظیم دیافراگم" (صفحه 87) *نمایش این تنظیمات تنها در حالت ضبط دستی.
توازن سفیدی	رنگ را متناسب با منبع نور تنظیم کنید. "تنظیم توازن سفیدی" (صفحه 88) *نمایش این تنظیمات تنها در حالت ضبط دستی.
جبران نور زمینه	اگر موضوع به دلیل نور پس زمینه تاریک باشد، تصویر را تصحیح می کند. "تنظیم خنثی کردن نور پس زمینه" (صفحه 89) *نمایش این تنظیمات تنها در حالت ضبط دستی.

تنظیم	جزئیات
تله ماکرو	امکان ضبط تصاویر نمای نزدیک را در هنگام استفاده از انتهای تله فوتوی زوم (T) فراهم می کند. "گرفتن نماهای نزدیک" (صفحه 91) *نمایش این تنظیمات تنها در حالت ضبط دستی.
اولویت لمس AE/AF	به طور خودکار فوکوس و روشنایی را بر اساس چهره سوژه ها یا محیط انتخابی تنظیم می کند. "تصویربرداری شفاف از سوژه ها (اولویت لمس AE/AF)" (صفحه 98)
فلاش	برای تنظیم فلش. "فلاش" (صفحه 189)
تایمر خودکار	از این قابلیت برای گرفتن عکسهای گروهی استفاده کنید. "عکسبرداری بصورت گروهی (تایمر خودکار)" (صفحه 113)
افزایش دریافت نور	انتخاب سطح ISO را فعال می کند. سطح ISO را طبق روشنایی سوژه تنظیم می کند. "افزایش دریافت نور" (صفحه 190)
ضبط خودکار	این امکان فراهم می آورد تا با ریبایی تغییرات در روشنایی در کادر قرمز نمایش داده شده روی نمایشگر LCD، ضبط تصاویر ثابت بطور خودکار انجام شود. "ضبط خودکار با تشخیص حرکات (ضبط خودکار)" (صفحه 112)
حالت شاتر	تنظیمات تصویربرداری پیوسته را می توان انجام داد. "حالت شاتر" (صفحه 191)
سرعت عکاسی متوالی	سرعت عکسبرداری متوالی را انتخاب کنید. "سرعت عکاسی متوالی" (صفحه 192)
شکار لبخند	به طور خودکار با شناسایی یک لبخند، یک تصویر ثابت می گیرد. "عکسبرداری خودکار از لبخند (شکار لبخند)" (صفحه 99)
نمایش لبخند/% نام	به گونه ای تنظیم می کند که هنگام شناسایی چهره ها، آیتم ها نشان داده شود. "تنظیم نمایش لبخند/% نام" (صفحه 106)
ثبت چهره	چهره افرادی را ثبت می کند که غالب اوقات توسط این دستگاه عکسبرداری می شوند. "اطلاعات جواز شخصی ثبت چهره انسان" (صفحه 104)
عکسبرداری از حیوانات	به طور خودکار یک تصویر ثابت را به محض شناسایی چهره حیوان خانگی مانند سگ یا گربه می گیرد. "تصویربرداری از حیوانات خانگی به صورت خودکار (عکسبرداری از حیوانات)" (صفحه 101)
سایز تصویر	اندازه تصویر (تعداد پیکسل ها) را برای تصاویر ثابت تنظیم می کند. "سایز تصویر" (صفحه 193)
جدول	شیکه چهار خانه ای را نشان می دهد تا زمانی که سوژه مورب ظاهر می شد تشخیص داده شود. "جدول" (صفحه 193)

فلاش

برای تنظیم فلاش.

تنظیم	جزئیات
خاموش	فلاش روشن نمی شود.
خودکار	اگر محیط تاریک باشد، فلاش به طور خودکار روشن می شود.
قرمزی چشم خودکار	برای کم کردن جلوه سرخی چشم، فلاش از قبل روشن می شود.
روشن	در هر زمان فلاش را روشن می کند.
همگام سازی آهسته	برای تصویربرداری از سوژه و پس زمینه با رنگ روشن، در هر زمان فلاش را روشن می کند و سرعت شاتر را کم می کند.

نکته :

- در حین شارژ شدن فلاش، نماد فلاش بصورت چشمک زن روی صفحه نمایش داده می شود.
- هنگام تنظیم "ISO6400" در "افزایش دریافت نور"، "شب"، "هوای گرگ و میش"، یا "پرفی" در "انتخاب صحنه" یا "حالت شاتر"، فلاش روشن نمی شود.

نمایش مورد

1 حالت تصویر ثابت را انتخاب کنید.

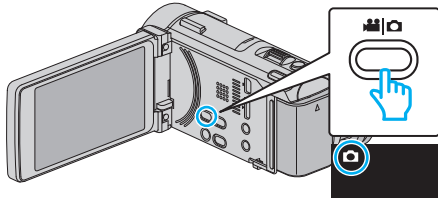

- بررسی کنید حالت ضبط باشد.

2 روی "MENU" ضربه بزنید.

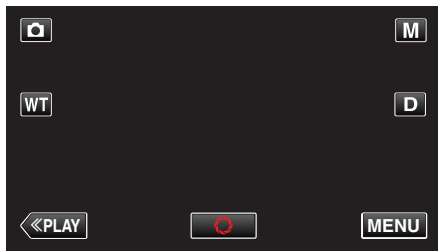

- منوی میانبر نمایش داده می شود.

3 بر روی "MENU" در منوی میانبر ضربه بزنید.



4 روی "فلاش" ضربه بزنید.

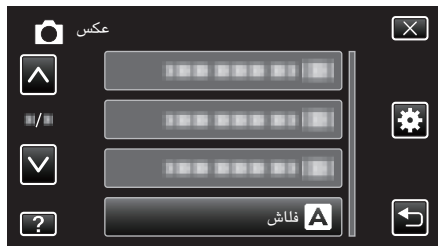

هشدار

- پرتو کمکی AF فلاش را در محدوده نزدیک چشم (چند سانتی متر) قرار ندهید.
- مستقیماً به تور فلاش نگاه نکنید.
- استفاده ناصحیح از فلاش ممکن است موجب مشکلات بینایی شود.

اطلاعات

شما می توانید زمان باقیمانده ضبط روی حافظه داخلی و کارت SD و نیز شارژ باقی مانده باتری را بررسی کنید.
جزئیات عملی
"بررسی زمان ضبط باقیمانده" (صفحه 116)

انتخاب صحنه

تنظیمات متناسب با شرایط تصویربرداری قابل انتخاب است.
جزئیات عملی
"فیلمبرداری مطابق با صحنه (سوژه)" (صفحه 83)

FOCUS

فوکوس را می توان به صورت دستی تنظیم کرد.
جزئیات عملی
"تنظیم دستی فوکوس" (صفحه 84)

تنظیم روشنایی

روشنایی کلی صفحه نمایش را تنظیم کنید.
جزئیات عملی
"تنظیم روشنایی" (صفحه 85)

سرعت شاتر

سرعت شاتر قابل تنظیم است.
جزئیات عملی
"تنظیم سرعت شاتر" (صفحه 86)

تنظیم دستی

مقدار دیافراگم را تنظیم کنید.
جزئیات عملی
"تنظیم دیافراگم" (صفحه 87)

توازن سفیدی

رنگ را متناسب با منبع نور تنظیم کنید.
جزئیات عملی
"تنظیم توازن سفیدی" (صفحه 88)

جبران نور زمینه

اگر موضوع به دلیل نور پس زمینه تاریک باشد، تصویر را تصحیح می کند.
جزئیات عملی
"تنظیم خنثی کردن نور پس زمینه" (صفحه 89)

تله ماکرو

امکان ضبط تصاویر نمای نزدیک را در هنگام استفاده از انتهای تله فوتوی زوم (T) فراهم می کند.
جزئیات عملی
"گرفتن نماهای نزدیک" (صفحه 91)

اولویت لس AE/AF

به طور خودکار فوکوس و روشنایی را بر اساس چهره سوژه ها یا محیط انتخابی تنظیم می کند.
جزئیات عملی
"تصویربرداری شفاف از سوژه ها (اولویت لس AE/AF)" (صفحه 98)

تایمر خودکار

از این قابلیت برای گرفتن عکسهای گروهی استفاده کنید. جزئیات عملی “عکسبرداری بصورت گروهی (تایمر خودکار)” (صفحه 113)

افزایش دریافت نور

انتخاب سطح ISO را فعال می کند.

تنظیم	جزئیات
خودکار	سطح ISO را به طور خودکار طبق روشنایی سوژه تنظیم می کند.
ISO100 ISO200 ISO400 ISO800 ISO1600 ISO3200 ISO6400	با سطح ISO ثابت ضبط می کند.

نکته :

- هنگام تنظیم “ISO6400” فلش قابل استفاده نیست.
- هرچه میزان ISO بیشتر باشد، بدلیل نویز، تصویر دانه دارتر می شود.

- هنگام عکسبرداری از کودکان، فاصله ای حداقل 1 متری را با آن ها حفظ کنید.
- استفاده از فلش در مقابل رانندگان ممکن است باعث نابینایی موقت و موجب تصادفات گردد.

احتیاط :

- از پرتو کمکی AF فلش در محدوده نزدیک سوژه ها (چند سانتی متر) استفاده نکنید.
- آن را مستقیماً با دست خود لمس نکنید.
- اگر اشیای خارجی از قبیل گرد و خاک به آن چسبیده است، از آن استفاده نکنید.
- همچنین، آن را با نوار چسب و غیره نپوشانید.
- استفاده ناصحیح ممکن است باعث سوختگی شود.
- گرمای ناشی از فلش ممکن است باعث اتساع دود شود.
- فلش را فوراً پس از استفاده لمس نکنید.

نمایش مورد

1 حالت تصویر ثابت را انتخاب کنید.

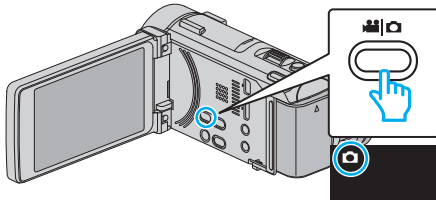

- بررسی کنید حالت ضبط باشد.

2 روی “MENU” ضربه بزنید.

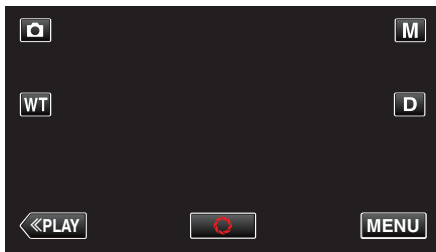

- منوی میانبر نمایش داده می شود.

3 بر روی “MENU” در منوی میانبر ضربه بزنید.



4 روی “افزایش دریافت نور” ضربه بزنید.

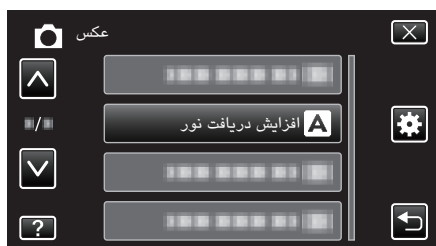

حالت شاتر

تنظیمات تصویربرداری پیوسته را می توان انجام داد.

تنظیم	جزئیات
ضبط یک تصویر	یک تصویر ثابت می گیرد.
عکاسی پیوسته	در حالی که دکمه تصویر فوری فشار داده شده است، تصاویر ثابت را به طور پیوسته ضبط می کند.

نکته :

- سرعت عکسبرداری متوالی قابل تغییر است.
- "سرعت عکاسی متوالی" (صفحه 192)
- عکاسی پیوسته در دسترس نیست زمانی که اندازه تصویر به 2976x3968 تعیین می کنند.
- ممکن است بعضی از کارتهای SD از تصویربرداری پیوسته پشتیبانی نکنند.
- سرعت تصویربرداری پیوسته در صورت استفاده مرتب از این قابلیت، کاهش می یابد.

نمایش مورد

1 صفحه نمایش LCD را باز کنید.

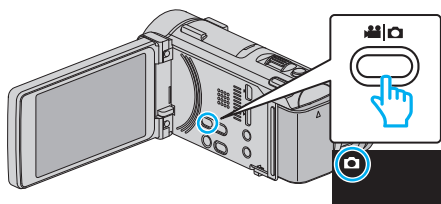

- بررسی کنید حالت ضبط باشد.

2 روی "MENU" ضربه بزنید.

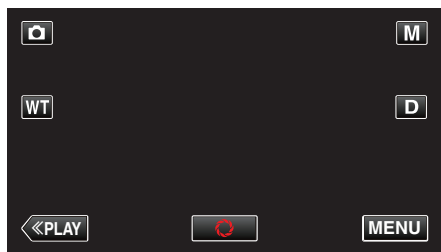

- منوی میانبر نمایش داده می شود.

3 بر روی "MENU" در منوی میانبر ضربه بزنید.



4 روی "حالت شاتر" ضربه بزنید.



ضبط خودکار

با ردیابی تغییرات در حرکت سوژه (روشنایی) در کادر قرمز نمایش داده شده روی نمایشگر LCD، ضبط را بطور خودکار شروع می کند.

جزئیات عملی

"ضبط خودکار با تشخیص حرکات (ضبط خودکار)" (صفحه 112)

سرعت عکاسی متوالی

سرعت عکسبرداری متوالی را انتخاب کنید.

تنظیم	جزئیات
سرعت زیاد	<ul style="list-style-type: none"> در حدود 7.6 ثانیه 95 تصویر ثابت متوالی را در حالت تصویر ثابت عکسبرداری می کند. در حدود 1.8 ثانیه 90 تصویر ثابت متوالی را در حالت فیلم عکسبرداری می کند.
سرعت متوسط	<ul style="list-style-type: none"> در حدود 15.2 ثانیه 95 تصویر ثابت متوالی را در حالت تصویر ثابت عکسبرداری می کند. در حدود 10.8 ثانیه 90 تصویر ثابت متوالی را در حالت فیلم عکسبرداری می کند.
سرعت کم	تا زمانی که رسانه در حال ضبط پُر نشود به عکسبرداری متوالی ادامه می دهد.

نکته :

- هنگامی که عکسبرداری متوالی وارد حالت "سرعت کم" می شود، از سرعت آن به تدریج کاسته می شود.
- "سرعت زیاد" و "سرعت متوسط" هنگامی که اندازه تصویر در حالت ضبط تصویر ثابت 1992x2656 (5.3M) است، موجود نیست.
- با انجام تصویربرداری متوالی در حالی که فیلمبرداری در حال انجام است، حالت موقتاً به "سرعت کم" تنظیم می شود.

نمایش مورد

1 صفحه نمایش LCD را باز کنید.

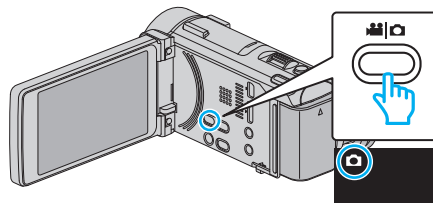

- بررسی کنید حالت ضبط باشد.

2 روی "MENU" ضربه بزنید.

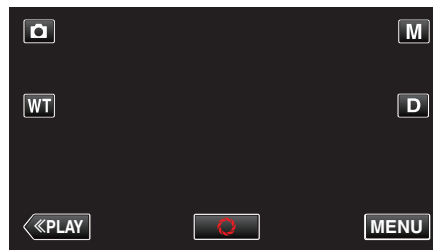

- منوی میانبر نمایش داده می شود.

3 بر روی "MENU" در منوی میانبر ضربه بزنید.

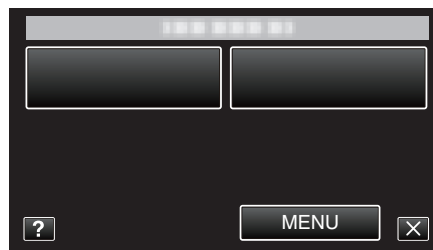

4 روی "سرعت عکاسی متوالی" ضربه بزنید.



شکار لبخند

به طور خودکار با شناسایی یک لبخند، یک تصویر ثابت می گیرد. جزئیات عملی "عکسبرداری خودکار از لبخند (شکار لبخند)" (صفحه 99)

نمایش لبخند%/نام

به گونه ای تنظیم می کند که هنگام شناسایی چهره ها، آیتم ها نشان داده شود. جزئیات عملی "تنظیم نمایش لبخند%/نام" (صفحه 106)

ثبت چهره

چهره افرادی را ثبت می کند که غالب اوقات توسط این دستگاه عکسبرداری می شوند. جزئیات عملی "اطلاعات جواز شخصی ثبت چهره انسان" (صفحه 104)

عکسبرداری از حیوانات

به طور خودکار یک تصویر ثابت را به محض شناسایی چهره حیوان خانگی مانند سگ یا گربه می گیرد. جزئیات عملی "تصویربرداری از حیوانات خانگی به صورت خودکار (عکسبرداری از حیوانات)" (صفحه 101)

جدول

شبکه چهار خانه ای را نشان می دهد تا زمانی که سوژه مورب ظاهر می شد تشخیص داده شود.

تنظیم	جزئیات
خاموش	نمایش شبکه ای را غیرفعال می کند.
روشن	نمایش شبکه ای را فعال می کند.

نمایش مورد

1 حالت تصویر ثابت را انتخاب کنید.

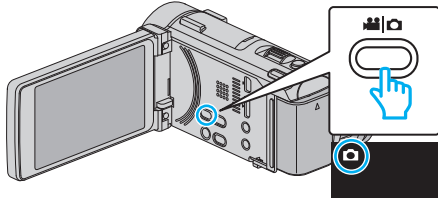

• بررسی کنید حالت ضبط باشد.

2 روی "MENU" ضربه بزنید.

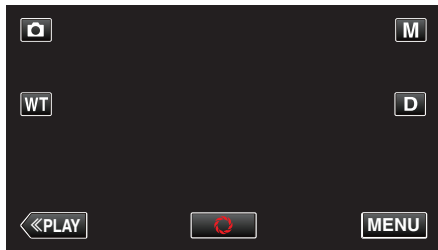

• منوی میانبر نمایش داده می شود.

3 بر روی "MENU" در منوی میانبر ضربه بزنید.

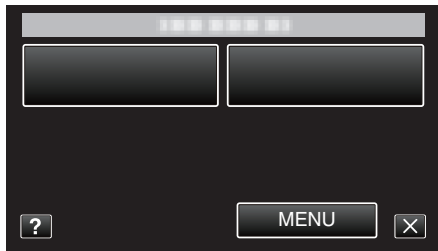

4 روی "جدول" ضربه بزنید.



سایز تصویر

اندازه تصویر (تعداد پیکسل ها) را برای تصاویر ثابت تنظیم می کند.

تنظیم	جزئیات
(2M)1080×1920	عکسبرداری از تصاویر ثابت را با نسبت تصویر 16:9 انجام می دهد. • حاشیه های تصویر ضبط شده با نسبت تصویر 16:9 ممکن است در هنگام چاپ پرش خورده باشد.
(11.8M)3968×2976 (5.3M)2656×1992 (2.8 M)1440×1920 (0.3M)480×640	عکسبرداری از تصاویر ثابت را با نسبت تصویر 4:3 انجام می دهد.

نمایش مورد

1 صفحه نمایش LCD را باز کنید.

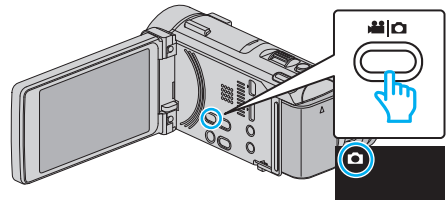

• بررسی کنید حالت ضبط باشد.

2 روی "MENU" ضربه بزنید.

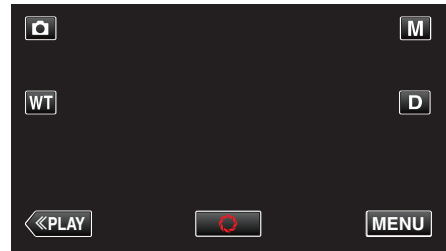

• منوی میانبر نمایش داده می شود.

3 بر روی "MENU" در منوی میانبر ضربه بزنید.



4 روی "سایز تصویر" ضربه بزنید.



منوی پخش (فیلم)

شما می توانید فیلمها را حذف کرده یا فیلم خاصی را جستجو کنید.

1 صفحه نمایش LCD را باز کنید.

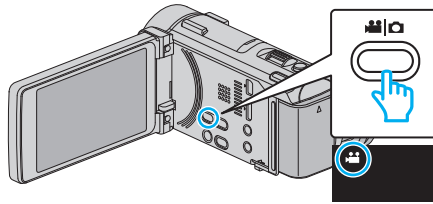

• بررسی کنید حالت ضبط فعال باشد.

2 برای انتخاب حالت پخش روی "PLAY" << ضربه بزنید.

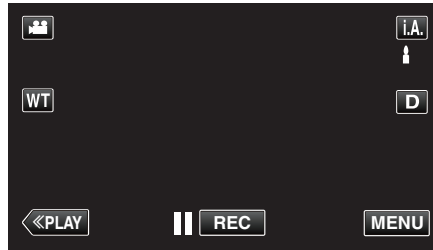

3 روی "MENU" ضربه بزنید.

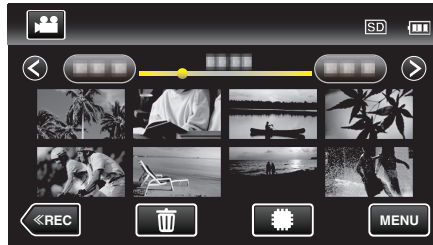

جزئیات	تنظیم
می توانید تاریخ ضبط و مدت زمان قابل انتخاب شده را نمایش دهید. "بررسی تاریخ ضبط و سایر اطلاعات" (صفحه 120)	اطلاعات فایل
شما می توانید فیلمها یا تصاویر ثابت را بر اساس تاریخ ضبط جستجو کنید. "جستجوی یک تصویر ثابت/فیلم خاص بر اساس تاریخ" (صفحه 124)	تاریخ جستجو
تاریخ و زمان ضبط را در طول پخش فیلم نمایش می دهد. "نمایش تاریخ/ساعت" (صفحه 196)	نمایش تاریخ/ساعت
خلاصه ای از فیلمهای ضبط شده را پخش می کند. "بررسی سریع محتوی فیلم (پخش خلاصه)" (صفحه 120)	پخش چکیده
فهرستهای پختی را که ایجاد کرده اید، پخش کنید. "پخش فهرستهای پخش" (صفحه 126)	لیست پخش
فهرست پخش را ایجاد یا ویرایش می کند. "ایجاد فهرست پخش از فایلها انتخاب شده" (صفحه 135) "ایجاد فهرست پخش بر اساس تاریخ" (صفحه 136) "ویرایش فهرست پخش" (صفحه 137)	ویرایش لیست پخش
فایلها را از حذف شدن تصادفی محافظت می کند. "حفاظت از/برداشتن حفاظت از فایل نمایش داده شده فعلی" (صفحه 129) "حفاظت/برداشتن حفاظت از فایلها انتخابی" (صفحه 130)	محافظت / لغو
فایل ها را از حافظه داخلی به یک کارت SD کپی می کند. "کپی کردن فایل ها به یک کارت SD" (صفحه 160)	کپی
فایل ها را از حافظه داخلی به یک کارت SD انتقال می دهد. "انتقال فایل ها به یک کارت SD" (صفحه 161)	انتقال
پخش مورد نیاز از فیلم را انتخاب کرده و آن را به عنوان یک فایل جدید ذخیره کنید. "انتخاب یک قسمت مورد نظر از فیلم (برش)" (صفحه 132)	برش

جزئیات	تنظیم
بخشی از یک فیلم ضبط شده (حداکثر 15 دقیقه) را برای بارگذاری در YouTube نخره کنید. "تنظیمات آپلود" (صفحه 197)	تنظیمات آپلود
فیلمهایی را با اطلاعات ناقص مدیریت پخش می کند. "پخش فیلمی با اطلاعات ناقص مدیریت" (صفحه 121)	پخش فایل دیگر
فیلم هایی که بر روی دو رسانه جداگانه ضبط می شوند در حالی که "ضبط بی وقفه" در منوی ضبط فیلم فعال شده است، می توانند با یکدیگر ترکیب شده و به یک فیلم تکی تبدیل شوند. "ترکیب فیلم های ضبط شده با استفاده از عملکرد ضبط بدون وقفه" (صفحه 131)	کنترل ضبط بی وقفه
صداهایی با فرکانس پایین یا بالا تولید می کند که در طول ضبط قابل ضبط نیست و با کیفیت صدایی نزدیک به صدای اصلی پخش می کند. "K2 TECHNOLOGY" (صفحه 197)	K2 TECHNOLOGY

اطلاعات فایل

می توانید تاریخ ضبط و مدت زمان فایل انتخاب شده را نمایش دهید.

جزئیات عملی
"بررسی تاریخ ضبط و سایر اطلاعات" (صفحه 120)

تاریخ جستجو

صفحه فهرست فیلم را مطابق با تاریخ ضبط باریک می کند.

جزئیات عملی
"جستجوی یک تصویر ثابت/فیلم خاص بر اساس تاریخ" (صفحه 124)

نمایش تاریخ/ساعت

انتخاب کنید آیا تاریخ و زمان ضبط در طول پخش فیلم نمایش داده شود یا خیر.

تنظیم	جزئیات
خاموش	تاریخ و زمان را در طول پخش نشان نمی دهد.
روشن	تاریخ و زمان ضبط را در طول پخش نمایش می دهد.

نمایش مورد

1 صفحه نمایش LCD را باز کنید.

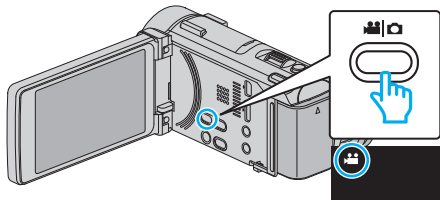

• بررسی کنید حالت ضبط باشد.

2 برای انتخاب حالت پخش روی "PLAY" << ضربه بزنید.

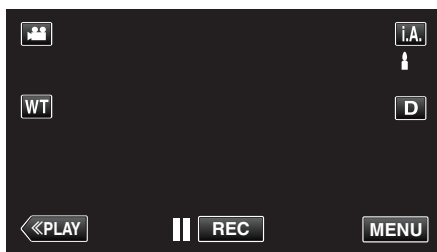

3 روی "MENU" ضربه بزنید.

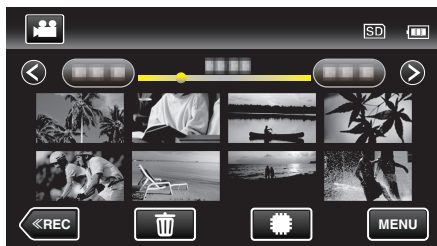

4 روی "نمایش تاریخ/ساعت" ضربه بزنید.



K2 TECHNOLOGY

صداهایی با فرکانس پایین یا بالا تولید می کند که در طول ضبط قابل ضبط نیست و با کیفیت صدایی نزدیک به صدای اصلی پخش می کند.

تنظیم	جزئیات
خاموش	K2 TECHNOLOGY را غیرفعال می کند.
روشن	K2 TECHNOLOGY را فعال می کند.

نمایش مورد

1 صفحه نمایش LCD را باز کنید.

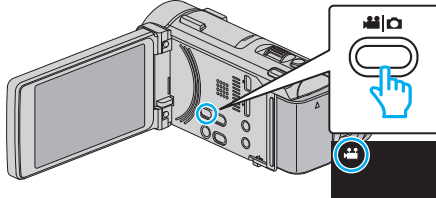

• بررسی کنید حالت ضبط باشد.

2 برای انتخاب حالت پخش روی "PLAY" ضربه بزنید.

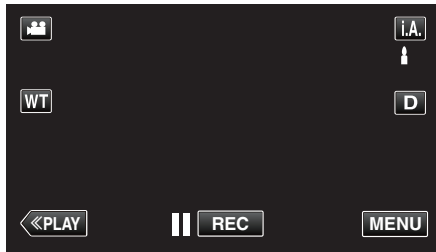

3 روی "MENU" ضربه بزنید.

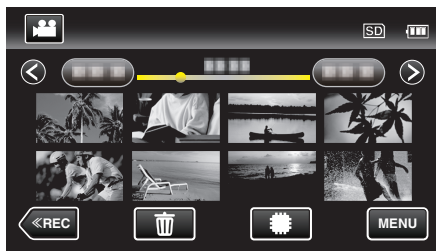

4 روی "K2 TECHNOLOGY" ضربه بزنید.



پخش چکیده

خلاصه ای از فیلمهای ضبط شده را پخش می کند.

جزئیات عملی

"بررسی سریع محتوی فیلم (پخش خلاصه)" (صفحه 120)

لیست پخش

فهرستهای پخش را که ایجاد کرده اید، پخش کنید.

جزئیات عملی

"پخش فهرستهای پخش" (صفحه 126)

ویرایش لیست پخش

فهرستی را که فیلمهای مورد علاقه شما در آن مرتب شده است، فهرست پخش می نامند. با ایجاد یک فهرست پخش، می توانید فیلمهای مورد علاقه خود را به ترتیب دلخواه پخش کنید.

حتی پس از اختصاص فیلم به یک فهرست پخش، نام اصلی آن تغییر نمی کند.

جزئیات عملی

"ایجاد فهرست پخش از فایل های انتخاب شده" (صفحه 135)

"ایجاد فهرست پخش بر اساس تاریخ" (صفحه 136)

"ویرایش فهرست پخش" (صفحه 137)

محافظت / لغو

فایلها را از حذف شدن تصادفی محافظت می کند.

جزئیات عملی

"حفاظت از/برداشتن حفاظت از فایل نمایش داده شده فعلی" (صفحه 129)

"حفاظت/برداشتن حفاظت از فایل های انتخابی" (صفحه 130)

کپی

فایل ها را از حافظه داخلی به یک کارت SD کپی می کند.

جزئیات عملی

"کپی کردن فایل ها به یک کارت SD" (صفحه 160)

انتقال

فایل ها را از حافظه داخلی به یک کارت SD انتقال می دهد.

جزئیات عملی

"انتقال فایل ها به یک کارت SD" (صفحه 161)

برش

پخش مورد نیاز از فیلم را انتخاب کرده و آن را به عنوان یک فایل جدید ذخیره کنید.

جزئیات عملی

"انتخاب یک قسمت مورد نظر از فیلم (برش)" (صفحه 132)

تنظیمات آپلود

بخشی از یک فیلم ضبط شده (حداکثر 15 دقیقه) را برای بارگذاری در YouTube ذخیره کنید.

جزئیات عملی

"فیلمبرداری برای بارگذاری در YouTube" (صفحه 133)

پخش فایل دیگر

فیلمهایی را با اطلاعات ناقص مدیریت پخش می کند.

جزئیات عملی

"پخش فیلمی با اطلاعات ناقص مدیریت" (صفحه 121)

کنترل ضبط بی وقفه

فیلم هایی که بر روی دو رسانه جداگانه ضبط می شوند در حالی که "ضبط بی وقفه" در منوی ضبط فیلم فعال شده است، می توانند با یکدیگر ترکیب شده و به یک فیلم تکی تبدیل شوند.

جزئیات عملی

"ترکیب فیلم های ضبط شده با استفاده از عملکرد ضبط بدون وقفه" (صفحه 131)

منوی پخش (تصویر ثابت)

شما می توانید تصاویر را حذف کرده یا تصویر خاصی را جستجو کنید.

1 صفحه نمایش LCD را باز کنید.

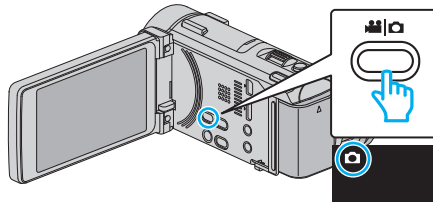

• بررسی کنید حالت ضبط باشد.

2 برای انتخاب حالت پخش روی "PLAY" << ضربه بزنید.

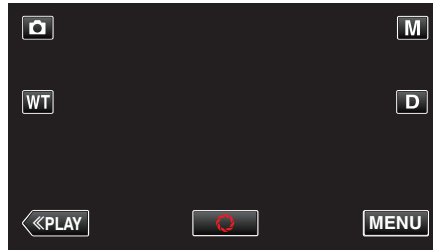

3 روی "MENU" ضربه بزنید.



جزئیات	تنظیم
می توانید تاریخ ضبط و مدت زمان فایل انتخاب شده را نمایش دهید. "بررسی تاریخ ضبط و سایر اطلاعات" (صفحه 120)	اطلاعات فایل
شما می توانید فیلمها یا تصاویر ثابت را بر اساس تاریخ ضبط جستجو کنید. "جستجوی یک تصویر ثابت/فیلم خاص بر اساس تاریخ" (صفحه 124)	تاریخ جستجو
افک های انتقال را در پخش نمایش اسلاید فعال می کند. "جلوه نمایش اسلاید" (صفحه 199)	جلوه نمایش اسلاید
فایلهای را از حذف شدن تصادفی محافظت می کند. "حفاظت از/برداشتن حفاظت از فایل نمایش داده شده فعلی" (صفحه 129) "حفاظت/برداشتن حفاظت از فایلهای انتخابی" (صفحه 130)	محافظت / لغو
فایل ها را از حافظه داخلی به یک کارت SD کپی می کند. "کپی کردن فایل ها به یک کارت SD" (صفحه 160)	کپی
فایل ها را از حافظه داخلی به یک کارت SD انتقال می دهد. "انتقال فایل ها به یک کارت SD" (صفحه 161)	انتقال

اطلاعات فایل

می توانید تاریخ ضبط و مدت زمان فایل انتخاب شده را نمایش دهید.

جزئیات عملی

"بررسی تاریخ ضبط و سایر اطلاعات" (صفحه 120)

تاریخ جستجو

صفحه فهرست تصویر ثابت را مطابق با تاریخ ضبط باریک می کند.

جزئیات عملی

"جستجوی یک تصویر ثابت/فیلم خاص بر اساس تاریخ" (صفحه 124)

محافظت / لغو

فایلها را از حذف شدن تصادفی محافظت می کند.

جزئیات عملی

”حفاظت از/برداشتن حفاظت از فایل نمایش داده شده فعلی“ (صفحه 129)

”حفاظت/برداشتن حفاظت از فایلهای انتخابی“ (صفحه 130)

کپی

فایل ها را از حافظه داخلی به یک کارت SD کپی می کند.

جزئیات عملی

”کپی کردن فایل ها به یک کارت SD“ (صفحه 160)

انتقال

فایل ها را از حافظه داخلی به یک کارت SD انتقال می دهد.

جزئیات عملی

”انتقال فایل ها به یک کارت SD“ (صفحه 161)

جلوه نمایش اسلاید

افک های انتقال را در پخش نمایش اسلاید فعال می کند.

تنظیم	جزئیات
اسلاید	صفحه نمایش را با حرکت از راست به چپ تغییر می دهد.
پرده	صفحه نمایش را به وسیله تقسیم به نوارهای عمودی تغییر می دهد.
شطرنجی	صفحه نمایش را با تغییر توسط الگوی شطرنجی عوض می کند.
تصادفی	صفحه نمایش را با یک افکت تصادفی از اسلاید، ”پرده“ و ”شطرنجی“ عوض می کند.

نکته :

- هنگامی که تصاویر ثابت در دستگاه های خارجی (همچون درایورهای دیسک سخت خارجی USB) پخش می شوند، جلوه های نمایش اسلاید موجود نیست.

نمایش مورد

1 صفحه نمایش LCD را باز کنید.

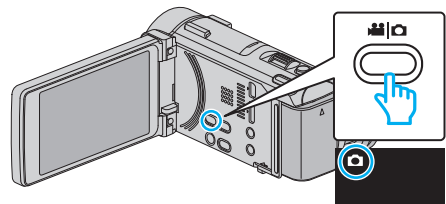

- بررسی کنید حالت ضبط باشد.

2 برای انتخاب حالت پخش روی ”PLAY“<< ضربه بزنید.

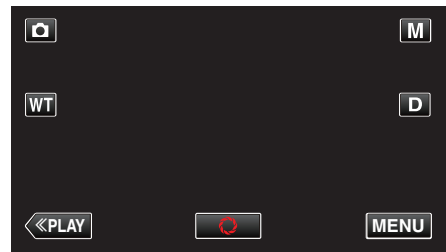

3 روی ”MENU“ ضربه بزنید.



4 روی ”جلوه نمایش اسلاید“ ضربه بزنید.



منوی مشترک

1 روی "MENU" ضربه بزنید.

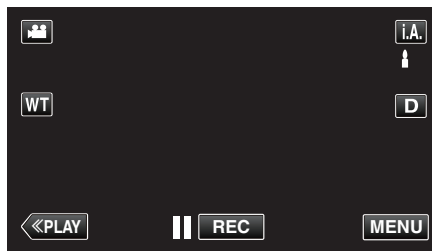

• هنگام ورود از حالت ضبط، به محض نمایش منوی میانبر، روی "MENU" دوباره ضربه بزنید.

2 روی "⚙️" ضربه بزنید.



جزئیات	تنظیم
ساعت فعلی را مجدداً تنظیم می کند یا در صورت استفاده از دستگاه در کشورهای دیگر روی ساعت محلی تنظیم می کند. "تنظیمات ساعت" (صفحه 68) "تنظیم ساعت یا زمان محلی در هنگام سفر" (صفحه 73) "تنظیم ساعت تابستانی" (صفحه 73)	تنظیم ساعت
ترتیب قالب نمایش سال، ماه، روز و ساعت (24 ساعته/12 ساعته) را تعیین می کند. "انتخاب نمایش تاریخ" (صفحه 202)	انتخاب نمایش تاریخ
زبان روی صفحه نمایش را می توانید تغییر دهید. "تغییر زبان صفحه نمایش" (صفحه 69)	LANGUAGE
روشنایی صفحه نمایش LCD را تنظیم می کند. "روشنایی مانیتور" (صفحه 202)	روشنایی مانیتور
رسانه ضبط/پخش را برای فیلمها تعیین می کند. "رسانه ضبط برای ویدیو" (صفحه 203)	رسانه ضبط برای ویدیو
رسانه ضبط/پخش را برای تصاویر ثابت تعیین می کند. "رسانه ضبط برای تصویر" (صفحه 203)	رسانه ضبط برای تصویر
صداهاى عملیاتی را فعال یا غیرفعال می کند. "صدای عملکرد" (صفحه 204)	صدای عملکرد
حالت بیصدا (Silent mode) را تنظیم می نماید که در آن صدای عملکردها خاموش و روشنایی صفحه نمایشگر کاهش داده می شود. "حالت بی صدا" (صفحه 204)	حالت بی صدا
با این تنظیم، از وضعیت فراموش شدن خاموش کردن دوربین جلوگیری می کند. "خاموشی خودکار" (صفحه 205)	خاموشی خودکار
ظرف مدت 5 دقیقه پس از بسته شدن صفحه نمایش LCD، مصرف برق را تا 1/3 میزان مصرف زمان ضبط کاهش می دهد. "ری استارت سریع" (صفحه 205)	ری استارت سریع
عملکرد کنترل از راه دور را فعال می کند. "کنترل از راه دور" (صفحه 206)	کنترل از راه دور
قابلیتهای ویژه این دستگاه را به شکل خلاصه معرفی می کند. "حالت نمایشی" (صفحه 206)	حالت نمایشی

تنظیم	جزئیات
تنظیم صفحه لمسی	موقعیت واکنش دکمه ها بر روی صفحه لمسی را تنظیم می کند. "تنظیم صفحه لمسی" (صفحه 207)
نمایش روی تلویزیون	آیکونها و تاریخ/ساعت را روی صفحه تلویزیون نشان می دهد. "نمایش روی تلویزیون" (صفحه 208)
خروجی ویدئو	نسبت تصویر (16:9 یا 4:3) را متناسب با تلویزیون مورد استفاده تعیین می کند. "خروجی ویدئو" (صفحه 208)
خروجی HDMI	تعریف خروجی ویدئوی رابط HDMI mini را تنظیم می کند. "خروجی HDMI" (صفحه 209)
HDMI کنترل	وقتی تلویزیون و این دستگاه با استفاده از رابط HDMI mini به هم وصل شده اند، عملیات پیوند یافته را روشن/خاموش می کند. "کنترل HDMI" (صفحه 209)
پیش تنظیم کارخانه	تمام تنظیمات را به مقادیر پیش فرض باز می گرداند. "پیش تنظیم کارخانه" (صفحه 210)
بروزرسانی	عملکردهای این دستگاه را به جدیدترین نسخه ارتقاء می دهد. "بروزرسانی" (صفحه 210)
فرمت حافظه داخلی	تمام فایل‌های حافظه داخلی را حذف می کند. "فرمت حافظه داخلی" (صفحه 210)
فرمت کارت حافظه SD	تمام فایل‌های روی کارت SD را حذف می کند. "فرمت کارت حافظه SD" (صفحه 211)
حذف تمام اطلاعات	این فرآیند را در هنگام دور انداختن دستگاه یا واگذاری آن به شخص دیگر انجام دهید. "حذف تمام اطلاعات" (صفحه 211)
بازکردن گواهی مبدا	مجوزهای نرم افزار منبع باز را که در این دستگاه استفاده شده است نشان می دهد. (فقط حالت ضبط) "بازکردن گواهی مبدا" (صفحه 211)

روشنایی مانیتور

روشنایی صفحه نمایش LCD را تنظیم می کند.

تنظیم	جزئیات
خودکار	هنگام استفاده در محیط سرباز، روشنایی را به طور خودکار روی "4" و هنگام استفاده در محیطهای سربسته روی "3" تنظیم می کند.
4	پس زمینه صفحه نمایش را بدون توجه به شرایط محیطی روشن می کند.
3	روشنایی را روی میزان استاندارد تنظیم می کند.
2	پس زمینه صفحه نمایش را بدون توجه به شرایط محیطی تاریک می کند.
1	روی روشنایی کم تنظیم می کند. با این انتخاب به افزایش عمر باتری کمک می شود.

تنظیم روشنایی مانیتور

1 روی "MENU" ضربه بزنید.

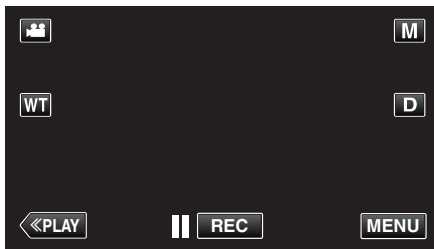

• هنگام ورود از حالت ضبط، به محض نمایش منوی میانه، روی "MENU" دوباره ضربه بزنید.

2 روی "⚙️" ضربه بزنید.



3 روی "روشنایی مانیتور" ضربه بزنید.



4 روی روشنایی دلخواه مانیتور ضربه بزنید.



• برای انتخاب بیشتر روی \wedge یا \vee ضربه بزنید تا به بالا یا پایین حرکت کند.

تنظیم ساعت

ساعت فعلی را مجدداً تنظیم می کند یا در صورت استفاده از دستگاه در کشورهای دیگر روی ساعت محلی تنظیم می کند.

جزئیات عملی

"تنظیمات ساعت" (صفحه 68)

"تنظیم ساعت با زمان محلی در هنگام سفر" (صفحه 73)

"تنظیم ساعت تابستانی" (صفحه 73)

انتخاب نمایش تاریخ

ترتیب قالب نمایش سال، ماه، روز و ساعت (24 ساعته/12 ساعته) را تعیین می کند.

1 روی "MENU" ضربه بزنید.

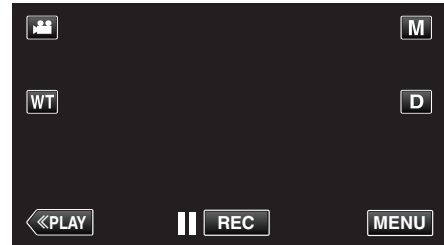

• هنگام ورود از حالت ضبط، به محض نمایش منوی میانه، روی "MENU" دوباره ضربه بزنید.

2 روی "⚙️" ضربه بزنید.



3 روی "انتخاب نمایش تاریخ" ضربه بزنید.



4 برای تنظیم نوع نمایش تاریخ و ساعت ضربه بزنید.



• برای نمایش تاریخ، روی هر قالبی از "year.month.day"، "month.day.year" و "day.month.year" تنظیم کنید.

• برای نمایش ساعت، روی هر قالبی از "12h" و "24h" تنظیم کنید.

• برای تغییر سبک نمایش، به \wedge یا \vee ضربه بزنید.

• بعد از تنظیم، روی "تنظیم" ضربه بزنید.

LANGUAGE

زبان روی صفحه نمایش را می توانید تغییر دهید.

جزئیات عملی

"تغییر زبان صفحه نمایش" (صفحه 69)

رسانه ضبط برای تصویر

رسانه ضبط/پخش را برای تصاویر ثابت تعیین می کند.

تنظیم	جزئیات
حافظه داخلی	تصاویر ثابت را روی حافظه داخلی این دستگاه ضبط می کند.
کارت SD	تصاویر ثابت را روی کارت SD ضبط می کند.

نمایش مورد

1 روی "MENU" ضربه بزنید.

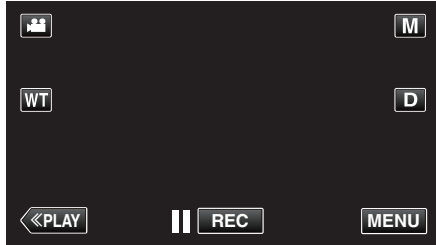

• هنگام ورود از حالت ضبط، به محض نمایش منوی میانبر، روی "MENU" دوباره ضربه بزنید.

2 روی "⚙️" ضربه بزنید.



3 روی "رسانه ضبط برای تصویر" ضربه بزنید.



رسانه ضبط برای ویدیو

رسانه ضبط/پخش را برای فیلمها تعیین می کند.

تنظیم	جزئیات
حافظه داخلی	فیلم ها را روی حافظه داخلی این دستگاه ضبط می کند.
کارت SD	فیلمها را روی کارت SD ضبط می کند.

نمایش مورد

1 روی "MENU" ضربه بزنید.

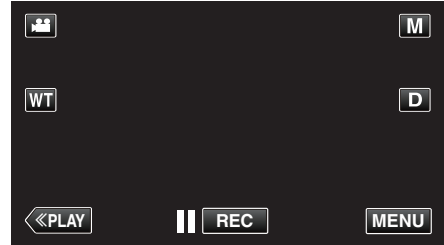

• هنگام ورود از حالت ضبط، به محض نمایش منوی میانبر، روی "MENU" دوباره ضربه بزنید.

2 روی "⚙️" ضربه بزنید.



3 روی "رسانه ضبط برای ویدیو" ضربه بزنید.



حالت بی صدا

حین استفاده از حالت بیصدا، نمایشگر LCD تاری می شود و صداهای عملکردها پخش نخواهند شد. از این حالت برای ضبط آرام و بیصدا در محیط های تاریک مانند صحنه اجرای نمایش یا تئاتر استفاده نمایید.

تنظیم	جزئیات
خاموش	حالت بیصدا را غیرفعال می کند.
روشن	حالت بیصدا را فعال می کند.

نمایش مورد

1 روی "MENU" ضربه بزنید.

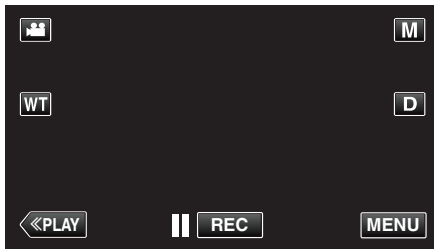

• هنگام ورود از حالت ضبط، به محض نمایش منوی میانه، روی "MENU" دوباره ضربه بزنید.

2 روی "⚙️" ضربه بزنید.



3 روی "حالت بی صدا" ضربه بزنید.



نکته :

- در صورت تنظیم "حالت بی صدا" روی "روشن" نشان داده می شود.
- همچنین از طریق دکمه SILENT روی این دستگاه نیز می توانید حالت بیصدا را فعال نمایید.
- "دکمه SILENT" (صفحه 213)
- در حالت بیصدا، به سبب تارشدن صفحه ممکن است مشاهده صفحه نمایش LCD مشکل باشد. جهت ضبط نرمال، "حالت بی صدا" را بر روی "خاموش" تنظیم نمایید.
- در حالت پخش، روشنایی صفحه شبیه به همان حالت معمول باقی می ماند. با این حال، صداهای عملکردها و پخش شنیده نخواهند شد.
- هنگام اتصال به دستگاه های خارجی مانند رایانه یا BD writer از طریق USB، "حالت بی صدا" به طور موقت غیرفعال می گردد.

صدای عملکرد

صداهای عملیاتی را فعال یا غیرفعال می کند.

تنظیم	جزئیات
خاموش	صداهای عملیاتی را قطع می کند.
روشن	صداهای عملیاتی را فعال می کند.

نمایش مورد

1 روی "MENU" ضربه بزنید.

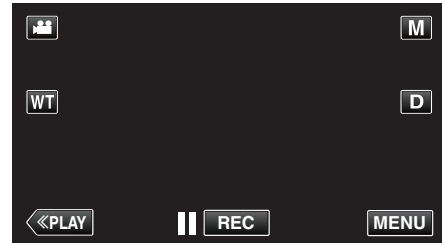

• هنگام ورود از حالت ضبط، به محض نمایش منوی میانه، روی "MENU" دوباره ضربه بزنید.

2 روی "⚙️" ضربه بزنید.



3 روی "صدای عملکرد" ضربه بزنید.



ری استارت سریع

در صورت باز شدن دوباره صفحه نمایش LCD ظرف مدت 5 دقیقه، امکان روشن شدن سریع دوربین را فراهم می کند.

تنظیم	جزئیات
خاموش	عملکرد را غیرفعال می کند.
روشن	در صورت باز شدن دوباره صفحه نمایش LCD ظرف مدت 5 دقیقه، امکان روشن شدن سریع دوربین را فراهم می کند.

نکته :

- مصرف برق در مدت 5 دقیقه بعد از بسته شدن مانیتور LCD کاهش می یابد.

نمایش مورد

1 روی "MENU" ضربه بزنید.

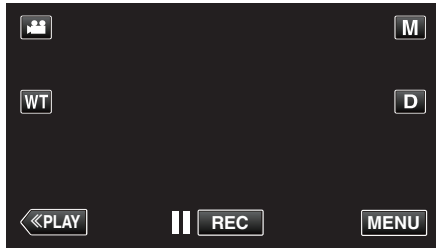

- هنگام ورود از حالت ضبط، به محض نمایش منوی میانبر، روی "MENU" دوباره ضربه بزنید.

2 روی "⚙️" ضربه بزنید.



3 روی "ری استارت سریع" ضربه بزنید.



- مصرف برق در مدت 5 دقیقه بعد از بسته شدن مانیتور LCD کاهش می یابد.

خاموشی خودکار

با این تنظیم، از وضعیت فراموش شدن خاموش کردن دوربین جلوگیری می کند.

تنظیم	جزئیات
خاموش	دستگاه حتی در صورتی که به مدت 5 دقیقه از آن استفاده نشود، خاموش نمی شود.
روشن	در صورتی که به مدت 5 دقیقه از دستگاه استفاده نشود، آن را به طور خودکار خاموش می کند.

نکته :

- هنگام استفاده از باتری در صورتی که به مدت 5 دقیقه از دستگاه استفاده نشود، آن را به طور خودکار خاموش می کند.
- هنگام استفاده از آداپتور برق متناوب، دوربین وارد حالت آماده به کار می شود.

نمایش مورد

1 روی "MENU" ضربه بزنید.

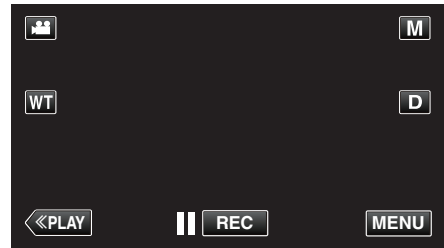

- هنگام ورود از حالت ضبط، به محض نمایش منوی میانبر، روی "MENU" دوباره ضربه بزنید.

2 روی "⚙️" ضربه بزنید.



3 روی "خاموشی خودکار" ضربه بزنید.



حالت نمایشی

نمایشی از قابلیت های ویژه دستگاه را ارائه می کند.

تنظیم	جزئیات
خاموش	عملکرد را غیرفعال می کند.
روشن	نمایشی از قابلیت های ویژه دستگاه را ارائه می کند.

نمایش حالت دمو

- 1 بسته باتری و کارت SD را خارج کنید.
 - 2 آداپتور برق متناوب را وصل کنید.
 - 3 صفحه نمایش LCD را باز کرده و دوربین را روشن کنید.
- پخش نمایش معرفی پس از 3 دقیقه شروع می شود.
 - برای توقف پخش بر روی صفحه ضربه بزنید.

نکته :

- این وضعیت در حالت پخش قابل وجود ندارد.
 - وقتی حالت نمایشی فعال است، "نمایش لبخند%/نام" را در حالت "روشن" تنظیم کنید.
- "تنظیم نمایش لبخند%/نام" (صفحه 106)

نمایش مورد

- 1 روی "MENU" ضربه بزنید.

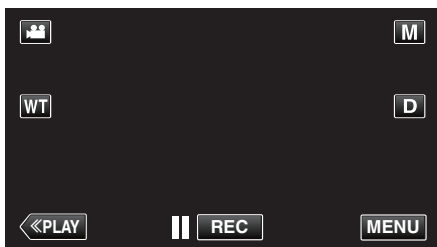

- هنگام ورود از حالت ضبط، به محض نمایش منوی میانبر، روی "MENU" دوباره ضربه بزنید.

- 2 روی "⚙️" ضربه بزنید.



- 3 روی "حالت نمایشی" ضربه بزنید.



کنترل از راه دور

عملکرد کنترل از راه دور را فعال می کند.

تنظیم	جزئیات
خاموش	عملکرد کنترل از راه دور را غیرفعال می کند.
روشن	عملکرد کنترل از راه دور را فعال می کند.

نمایش مورد

- 1 روی "MENU" ضربه بزنید.

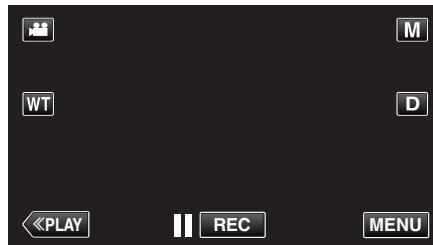

- هنگام ورود از حالت ضبط، به محض نمایش منوی میانبر، روی "MENU" دوباره ضربه بزنید.

- 2 روی "⚙️" ضربه بزنید.



- 3 روی "کنترل از راه دور" ضربه بزنید.





- تنظیم موارد نهایی و بازگشت به صفحه منو.

احتیاط :

- طی تنظیم صفحه لمسی، بر روی نواحی جز محل "h" ضربه نزنید (مرحله 4 - 5). انجام چنین کاری ممکن است باعث نقص در عملکرد صفحه لمسی شود.

نکته :

- با ضربه آرام قلم دیجیتالی تنظیم کنید.
- با شیء نوک تیز و یا محکم بر روی آن فشار ندهید.

تنظیم صفحه لمسی

موقعیت واکنش دکمه ها بر روی صفحه لمسی را تنظیم می کند.

1 روی "MENU" ضربه بزنید.

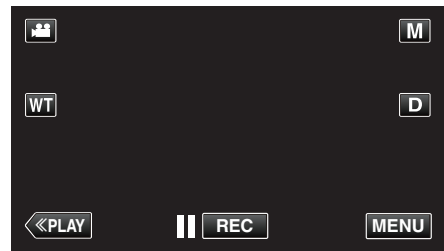

- هنگام ورود از حالت ضبط، به محض نمایش منوی میانبر، روی "MENU" دوباره ضربه بزنید.

2 روی "⚙️" ضربه بزنید.



3 روی "تنظیم صفحه لمسی" ضربه بزنید.



- صفحه لمسی تنظیمات صفحه ظاهر می شود.

4 روی "h" ضربه بزنید. (کلاً 3 بار)



- پیاپی بر روی "h" ضربه بزنید زیرا موقعیت آن با هر ضربه تغییر می کند.

5 برای تأیید موقعیت های تنظیم شده روی "h" ضربه بزنید. (کلاً 3 بار)

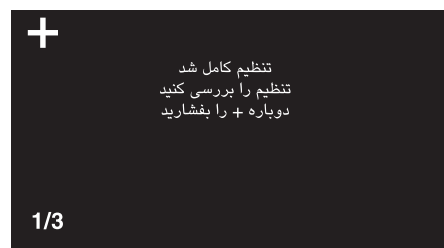

- پیاپی بر روی "h" ضربه بزنید زیرا موقعیت آن با هر ضربه تغییر می کند.
- اگر در ناحیه هایی جز محل "h" در روی صفحه تنظیم ضربه زده شود، خطا رخ می دهد. در این حالت، دوباره از مرحله 4 سعی کنید.

6 روی "OK" ضربه بزنید.

خروجی ویدئو

نسبت تصویر (16:9 یا 4:3) را متناسب با تلویزیون مورد استفاده تعیین می کند.

تنظیم	جزئیات
4:3	این مورد را هنگام اتصال به یک تلویزیون معمولی (4:3) انتخاب کنید.
16:9	این مورد را هنگام اتصال به یک تلویزیون صفحه عریض (16:9) انتخاب کنید.

نمایش مورد

1 روی "MENU" ضربه بزنید.

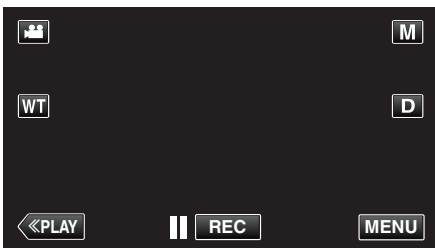

• هنگام ورود از حالت ضبط، به محض نمایش منوی میانه، روی "MENU" دوباره ضربه بزنید.

2 روی "⚙️" ضربه بزنید.



3 روی "خروجی ویدئو" ضربه بزنید.



نمایش روی تلویزیون

آیکونها و تاریخ/ساعت را روی صفحه تلویزیون نشان می دهد.

تنظیم	جزئیات
خاموش	آیکونها و تاریخ/ساعت را روی تلویزیون نشان نمی دهد.
روشن	آیکونها و تاریخ/ساعت را روی تلویزیون نشان می دهد.

نمایش مورد

1 روی "MENU" ضربه بزنید.

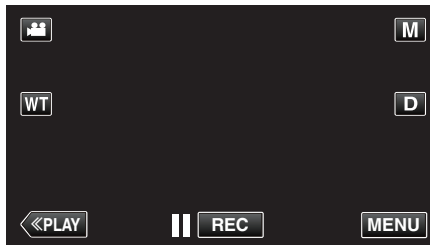

• هنگام ورود از حالت ضبط، به محض نمایش منوی میانه، روی "MENU" دوباره ضربه بزنید.

2 روی "⚙️" ضربه بزنید.



3 روی "نمایش روی تلویزیون" ضربه بزنید.



HDMI کنترل

تعیین می کند آیا عملکردها به یک تلویزیون سازگار با HDMI-CEC لینک داده شود.

تنظیم	جزئیات
خاموش	عملیات پیوند یافته را خاموش می کند.
روشن	عملیات پیوند یافته را روشن می کند.

نمایش مورد

1 روی "MENU" ضربه بزنید.



• هنگام ورود از حالت ضبط، به محض نمایش منوی میانبر، روی "MENU" دوباره ضربه بزنید.

2 روی "⚙️" ضربه بزنید.



3 روی "کنترل HDMI" ضربه بزنید.



HDMI خروجی

در صورت اتصال به تلویزیون، خروجی رابط HDMI این دستگاه را تنظیم می کند.

تنظیم	جزئیات
خودکار	معمولاً توصیه می شود "خودکار" را انتخاب کنید.
576p	این گزینه را وقتی فیلم به درستی در "خودکار" ظاهر نمی شود انتخاب کنید.

نمایش مورد

1 روی "MENU" ضربه بزنید.

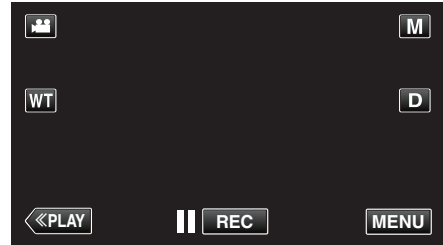

• هنگام ورود از حالت ضبط، به محض نمایش منوی میانبر، روی "MENU" دوباره ضربه بزنید.

2 روی "⚙️" ضربه بزنید.



3 روی "خروجی HDMI" ضربه بزنید.



پیش تنظیم کارخانه

تمام تنظیمات را به مقادیر پیش فرض باز می گرداند.

1 روی "MENU" ضربه بزنید.

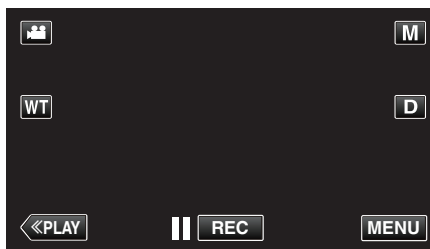

• هنگام ورود از حالت ضبط، به محض نمایش منوی میانبر، روی "MENU" دوباره ضربه بزنید.

2 روی "⚙️" ضربه بزنید.



3 روی "پیش تنظیم کارخانه" ضربه بزنید.



4 روی "بله" ضربه بزنید.

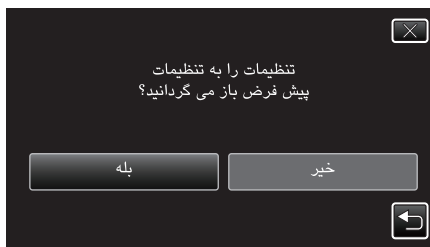

• تمام تنظیمات به مقدار پیش فرض خود باز می گردند.

فرمت حافظه داخلی

تمام فایل‌های حافظه داخلی را حذف می کند.

جزئیات	تنظیم
	فایل
تمام فایل‌های حافظه داخلی را حذف می کند.	
کلیه فایل های روی حافظه داخلی را حذف می کند و تعداد پوشه ها و فایل ها را به عدد "1" می رساند.	فایل + شماره مدیریت

احتیاط :

- با فرمت شدن حافظه داخلی، تمام داده های آن حذف می شود. قبل از فرمت کردن، از تمام فایل های موجود بر حافظه داخلی در رایانه کپی بگیرید.
- از آنجا که فرآیند فرمت کردن کمی زمان می برد، دقت کنید که بسته باتری کاملاً شارژ شده باشد. همچنین می توانید آداپتور برق متناوب را وصل کنید.

نمایش مورد

1 روی "MENU" ضربه بزنید.

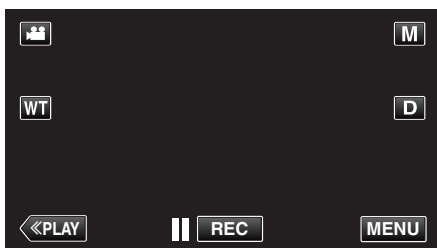

• هنگام ورود از حالت ضبط، به محض نمایش منوی میانبر، روی "MENU" دوباره ضربه بزنید.

2 روی "⚙️" ضربه بزنید.



3 روی "فرمت حافظه داخلی" ضربه بزنید.



بروزرسانی

عملکردهای این دستگاه را به جدیدترین نسخه ارتقاء می دهد. برای اطلاع از جزئیات به صفحه اصلی JVC مراجعه کنید. (در صورتی که هیچ برنامه ای برای به روز رسانی نرم افزار این دستگاه وجود نداشته باشد، هیچ موردی در صفحه اصلی ارائه نخواهد شد.)

<http://www3.jvckenwood.com/english/support/index.html>

حذف تمام اطلاعات

این فرآیند را در هنگام دور انداختن دستگاه یا واگذاری آن به شخص دیگر انجام دهید.

1 روی "MENU" ضربه بزنید.

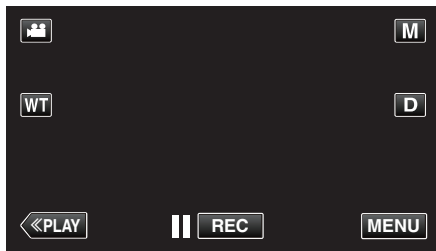

• هنگام ورود از حالت ضبط، به محض نمایش منوی میانبر، روی "MENU" دوباره ضربه بزنید.

2 روی "⚙️" ضربه بزنید.



3 روی "حذف تمام اطلاعات" ضربه بزنید.



4 روی "بله" ضربه بزنید.



• پس از اتمام عملیات حذف، روی "OK" ضربه بزنید.

احتیاط :

• هنگام حذف تمامی داده ها از روی حافظه داخلی، آداپتور برق متناوب را متصل کنید. اگر آداپتور برق متناوب متصل نباشد، حذف انجام نمی شود.

نکته :

• برای سخت تر کردن بازگردانی داده ها، این فرآیند را تکرار کنید.

بازکردن گواهی مبدا

مجوزهای نرم افزار منبع باز را که در این دستگاه استفاده شده است نشان می دهد.

فرمت کارت حافظه SD

تمام فایل‌های روی کارت SD را حذف می کند.

تنظیم	جزئیات
فایل	تمام فایل‌های روی کارت SD را حذف می کند.
فایل + شماره مدیریت	کلیه فایل‌های روی کارت SD را حذف می کند و تعداد پوشه ها و فایلها را به عدد "1" می رساند.

احتیاط :

- در صورتی که کارت SD وارد نشده باشد، امکان انتخاب وجود ندارد.
- با فرمت شدن کارت، تمام داده های کارت SD حذف می شوند. قبل از فرمت کردن، از تمام فایل های موجود روی کارت SD در رایانه کپی بگیرید.
- از آنجا که فرآیند فرمت کردن کمی زمان می برد، دقت کنید که بسته باتری کاملاً شارژ شده باشد. همچنین می توانید آداپتور برق متناوب را وصل کنید.

نمایش مورد

1 روی "MENU" ضربه بزنید.

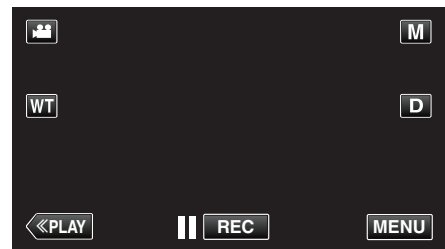

• هنگام ورود از حالت ضبط، به محض نمایش منوی میانبر، روی "MENU" دوباره ضربه بزنید.

2 روی "⚙️" ضربه بزنید.



3 روی "فرمت کارت حافظه SD" ضربه بزنید.



پشت

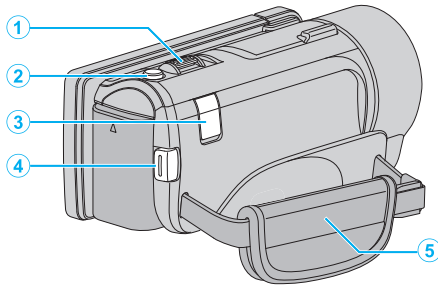

- 1 اهرم زوم/تنظیم میزان صدا
 - هنگام تصویر برداری: دامنه تصویربرداری را تعیین کنید.
 - هنگام پخش (صفحه ایندکس): به صفحه قبل یا بعد انتقال می دهد.
 - در طول پخش فیلم: میزان صدا را تنظیم کنید.
- 2 دکمه SNAPSHOT (ضبط تصویر ثابت)
 - یک تصویر ثابت می گیرد.
- 3 رابط DC
 - برای شارژ باتری به آداپتور جریان متناوب متصل می شود.
- 4 دکمه START/STOP (ضبط فیلم)
 - ضبط فیلم را شروع/متوقف می کند.
- 5 بند دستگیره
 - دست خود را وارد بند دستگیره کنید تا دستگاه به طور محکم نگه داشته شود.
 - "تنظیم دستگیره" (صفحه 64)

جلو

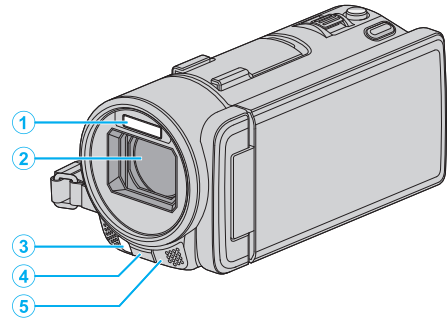

- 1 فلش "فلاش" (صفحه 189)
 - درپوش لنز/لنز الکتریکی
 - لنز و پوشش لنز را لمس نکنید.
 - هنگام ضبط فیلم، انگشتان خود را جلوی لنز قرار ندهید.
- 3 نور
 - هنگام تصویربرداری در مکانهای تاریک، از نور استفاده کنید.
 - "نور" (صفحه 177)
- 4 حسگر راه دور
 - "استفاده از دستگاه کنترل از راه دور" (صفحه 70)
- 5 میکروفن استریو
 - هنگام ضبط فیلم، انگشتان خود را جلوی میکروفون قرار ندهید.

نکته :

- وقتی فیلتر لنز یا لنز تبدیلی متصل است، نمی توان از فلش استفاده کرد. "فلاش" را در منوی "خاموش" تنظیم کنید.
- "فلاش" (صفحه 189)
- وقتی لنز تبدیلی تله متصل است، نمی توان از کنترل راه دور استفاده کرد چرا که حسگر پوشیده می باشد. علاوه بر این، توازن سفیدی ممکن است به خوبی عمل نکند. "توازن سفیدی" را مطابق با آن در حالت دستی تنظیم کنید.
- "تنظیم توازن سفیدی" (صفحه 88)
- لنز تبدیلی عریض را نمی توان وصل کرد.

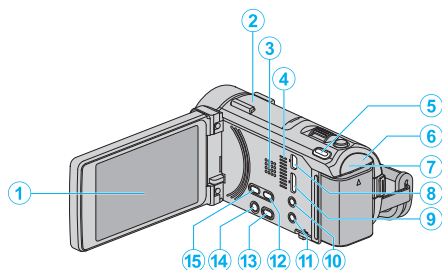

1 مانیتور LCD

- با باز کردن و بستن، دستگاه روشن و خاموش می شود.

2 نصب آداپتور کفشک

- نصب میکروفون خارجی دیگری را ممکن می کند.
- اطمینان حاصل کنید که کاملاً محکم وصل است و نمی افتد.
- "وصل کردن یک میکروفون خارجی" (صفحه 72)

3 بلندگو

- در هنگام پخش، صدا را خارج می کند.

4 فن هواکش

- آن را با انگشتان خود مسدود نکنید.

5 دکمه (تثبیت کننده تصویر)

- تنظیم لرزشگیر تصویر با هر فشار در طول ضبط فیلم تغییر می کند.
- "کاهش لرزش دوربین" (صفحه 109)

6 چراغ POWER/CHARGE (روشن/خاموش/شارژ)

- در صورت روشن شدن: "روشن" کردن
- چشمک می زند: در حال شارژ کردن است
- خاموش می شود: شارژ تمام شده است

7 چراغ ACCESS (دسترسی)

- در طول ضبط یا پخش روشن می شود/چشمک می زند.
- بسته باتری، آداپتور برق متناوب یا کارت SD را خارج نکنید.

8 رابط USB

- با استفاده از کابل USB به رایانه متصل می شود.

9 رابط کوچک HDMI

- با استفاده از یک کابل HDMI mini به تلویزیون وصل می شود.

10 رابط AV/هدفون ها

- به رابط AV تلویزیون و غیره متصل می کند.
- به هدفون های اختیاری وصل می شود.
- "وصل کردن هدفون ها" (صفحه 71)

11 رابط میکروفون

- به یک هدفون اختیاری وصل می شود.
- "وصل کردن یک میکروفون خارجی" (صفحه 72)

12 دکمه PLAY/REC

- بین حالت های ضبط و پخش جابجا می شود.

13 دکمه SILENT

- دکمه SILENT را برای روشن کردن حالت سکوت فشار داده و نگهدارید. برای خاموش کردن این حالت، این دکمه را دوباره فشار داده و نگهدارید.
- "حالت بی صدا" (صفحه 204)

14 دکمه (روشن/خاموش)

- در حالی که صفحه نمایش LCD باز است، این دکمه را فشار دهید و رها کنید تا روشن/خاموش شود.

15 دکمه (فیلم/تصویر ثابت)

- بین حالت های فیلم و تصویر ثابت جابجا می شود.

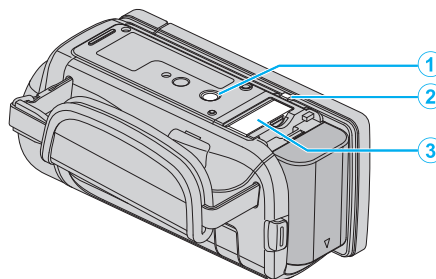

1 سرپیچ نصب سه پایه

- "گذاشتن سه پایه" (صفحه 70)

2 اهرم رهاسازی باتری

3 شکاف کارت SD

- کارت SD اختیاری را وارد کنید.
- "قرار دادن کارت SD درون دستگاه" (صفحه 64)

مانیتور LCD

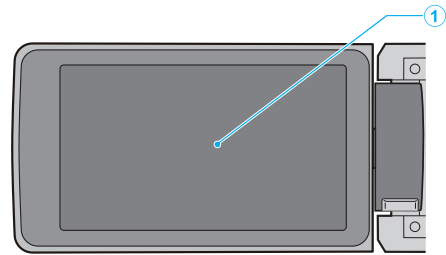

1 مانیتور LCD

- با باز کردن و بستن، دستگاه روشن و خاموش می شود.
- با چرخاندن صفحه نمایش امکان گرفتن تصویر از خود را فراهم می کند.

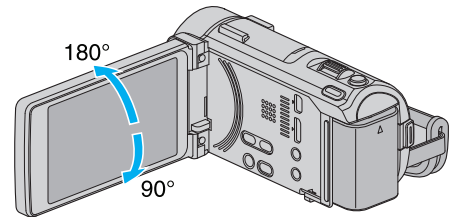

“استفاده از صفحه لمسی” (صفحه 66)
 “اسامی دکمه ها و عملکردهای روی صفحه نمایش LCD” (صفحه 66)

احتیاط :

- سطح را محکم فشار ندهید و در معرض ضربه قرار ندهید.
انجام چنین کاری می تواند به صفحه آسیب وارد کرده یا آن را بشکند.

ضبط فیلم

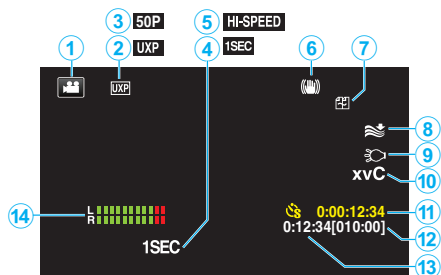

- 1 حالت فیلمبرداری
"دکمه / (فیلم/تصویر ثابت)" (صفحه 213)
- 2 کیفیت فیلم
"کیفیت ویدئو" (صفحه 182)
- 3 ضبط پیشرونده
"انتخاب سیستم" (صفحه 181)
- 4 ضبط با وقفه (1SEC)
"ضبط با وقفه (ضبط با وقفه)" (صفحه 110)
- 5 ضبط با سرعت زیاد
"ضبط آهسته (با سرعت زیاد)" (صفحه 109)
- 6 لرزشگیر تصویر
"کاهش لرزش دوربین" (صفحه 109)
- 7 ضبط بدون وقفه
"ضبط بی وقفه" (صفحه 183)
- 8 کاهش صدای باد
"حذف صدای باد" (صفحه 178)
- 9 نور
"نور" (صفحه 177)
- 10 x.v.Color
"x.v.Color" (صفحه 183)
- 11 شمارشگر ضبط با فواصل زمانی
"ضبط با وقفه (ضبط با وقفه)" (صفحه 110)
- 12 زمان باقیمانده ضبط
"بررسی زمان ضبط باقیمانده" (صفحه 116)
- 13 شمارشگر صحنه
- 14 سطح میکروفون
"سطح میکروفون" (صفحه 184)

نشانه های عمومی ضبط

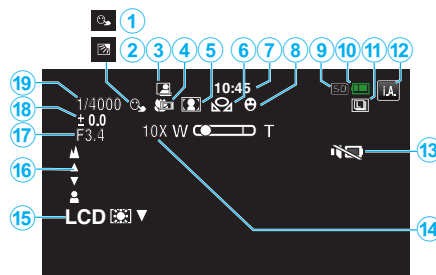

- 1 اولویت لمس AE/AF
"تصویربرداری شفاف از سوژه‌ها (اولویت لمس AE/AF)" (صفحه 98)
- 2 خنثی کردن نور پس زمینه
"تنظیم خنثی کردن نور پس زمینه" (صفحه 89)
- 3 ضبط خودکار
"ضبط خودکار با تشخیص حرکات (ضبط خودکار)" (صفحه 112)
- 4 تله ماکرو
"گرفتن نماهای نزدیک" (صفحه 91)
- 5 انتخاب صحنه
"فیلمبرداری مطابق با صحنه (سوژه)" (صفحه 83)
- 6 توازن سفیدی
"تنظیم توازن سفیدی" (صفحه 88)
- 7 زمان
"تنظیمات ساعت" (صفحه 68)
- 8 شکار لبخند
"عکسبرداری خودکار از لبخند (شکار لبخند)" (صفحه 99)
- 9 رسانه
"رسانه ضبط برای ویدئو" (صفحه 203)
"رسانه ضبط برای تصویر" (صفحه 203)
- 10 نشانگر باتری
"بررسی زمان ضبط باقیمانده" (صفحه 116)
- 11 تصویربرداری پیوسته
"حالت شاتر (فیلم)" (صفحه 180)
"سرعت عکاسی متوالی (فیلم)" (صفحه 180)
"حالت شاتر (تصویر ثابت)" (صفحه 191)
"سرعت عکاسی متوالی (تصویر ثابت)" (صفحه 192)
- 12 حالت ضبط
"فیلمبرداری در حالت خودکار" (صفحه 75)
"ضبط دستی" (صفحه 81)
- 13 حالت بی صدا
"حالت بی صدا" (صفحه 204)
- 14 زوم
"بزرگنمایی" (صفحه 182)
- 15 روشنایی مانیتور LCD
"روشنایی مانیتور" (صفحه 202)
- 16 فوکوس
"تنظیم دستی فوکوس" (صفحه 84)
- 17 تنظیم دستی
"تنظیم دیافراگم" (صفحه 87)
- 18 روشنایی
"تنظیم روشنایی" (صفحه 85)
- 19 سرعت شاتر
"تنظیم سرعت شاتر" (صفحه 86)

پخش فیلم

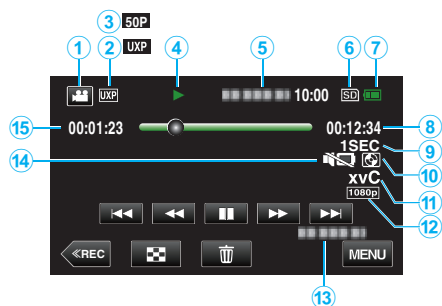

- 1 حالت فیلمبرداری
"دکمه / (فیلم/تصویر ثابت)" (صفحه 213)
- 2 کیفیت فیلم
"کیفیت ویدئو" (صفحه 182)
- 3 ضبط پیشرونده
"انتخاب سیستم" (صفحه 181)
- 4 نشانگر عملیات
"دکمه های عملیاتی برای پخش فیلم" (صفحه 118)
- 5 تاریخ/ساعت
• تاریخ و زمان ضبط را نشان می دهد.
- 6 رسانه
- 7 نشانگر باتری
"بررسی زمان ضبط باقیمانده" (صفحه 116)
- 8 زمان پخش
"پخش فیلم ها" (صفحه 118)
- 9 پخش با فواصل زمانی
"تنظیمات فواصل زمانی" (صفحه 111)
- 10 پخش ذخیره خارجی
"پخش با استفاده از DVD Writer" (صفحه 146)
"پخش با استفاده از BD Writer (درایو Blu-ray خارجی)" (صفحه 154)
"پخش فایل های موجود در درایو دیسک سخت USB خارجی" (صفحه 158)
- 11 x.v.Color
"x.v.Color" (صفحه 183)
- 12 خروجی 1080p
"خروجی HDMI" (صفحه 209)
- 13 تاریخ/ساعت ضبط
"فیلمبرداری با تاریخ و زمان" (صفحه 115)
- 14 حالت بی صدا
"حالت بی صدا" (صفحه 204)
- 15 شمارشگر صحنه

ضبط تصویر ثابت

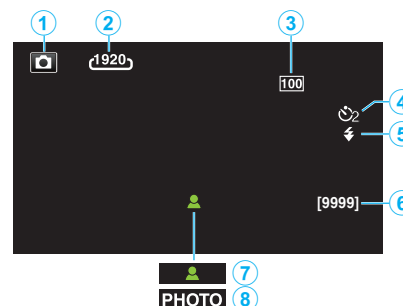

- 1 حالت عکسبرداری
"دکمه / (فیلم/تصویر ثابت)" (صفحه 213)
- 2 اندازه تصویر
"سایز تصویر" (صفحه 193)
- 3 افزایش دریافت نور
"افزایش دریافت نور" (صفحه 190)
- 4 تایمر خودکار
"عکسبرداری بصورت گروهی (تایمر خودکار)" (صفحه 113)
- 5 فلش
"فلش" (صفحه 189)
- 6 تعداد تصاویر باقیمانده
"بررسی زمان ضبط باقیمانده" (صفحه 117)
- 7 فوکوس
- 8 ضبط در حال انجام است

وقتی دستگاه به درستی کار نمی کند

قطع کردن برق

1 صفحه نمایش LCD را ببندید.

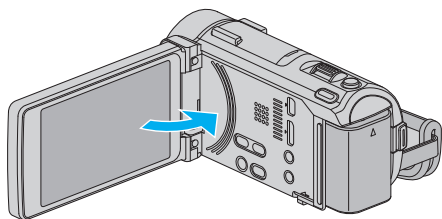

2 آداپتور برق متناوب و بسته باتری را از دستگاه بیرون بیاورید و مجدداً وصل کنید، سپس مونیتور LCD را باز کنید و دستگاه به صورت خودکار روشن می شود. (اتمام تنظیم مجدد)

پخش تصویر ثابت



- 1 حالت عکسبرداری
"دکمه [Still/Film] (فیلم/تصویر ثابت)" (صفحه 213)
- 2 تعداد پوشه ها
- 3 تعداد فایلها
- 4 تاریخ/ساعت
• تاریخ و زمان ضبط را نشان می دهد.
- 5 رسانه
- 6 نشانگر باتری
"بررسی زمان ضبط باقیمانده" (صفحه 116)
- 7 حالت بی صدا
"حالت بی صدا" (صفحه 204)
- 8 پخش ذخیره خارجی
"پخش با استفاده از DVD Writer" (صفحه 146)
"پخش با استفاده از BD Writer (درایو Blu-ray خارجی)" (صفحه 154)
"پخش فایل های موجود در درایو دیسک سخت USB خارجی" (صفحه 158)
- 9 خروجی 1080p
"خروجی HDMI" (صفحه 209)

بسته باتری

عدم خاموش شدن در هنگام استفاده از بسته باتری.

بسته باتری را دوباره شارژ کنید.
 "شارژ کردن بسته باتری" (صفحه 63)
 بررسی کنید که پایانه کثیف نباشند.
 اگر ترمینال دستگاه یا بسته باتری کثیف باشد، آن را با پارچه پنبه ای یا مورد مشابه تمیز کنید.
 اگر از دیگر بسته های باتری بجز بسته باتری JVC استفاده کنید، ایمنی و عملکرد را نمی توان تضمین نمود. حتماً از بسته باتری JVC استفاده کنید.

زمان استفاده کوتاه حتی پس از شارژ کردن.

فساد باتری زمانی رخ می دهد که یک بسته باتری به طور مداوم شارژ شود. بسته باتری را با یک بسته باتری جدید تعویض کنید.
 "وسایل جانبی اختیاری" (صفحه 74)

عدم شارژ بسته باتری.

هنگامی که باتری بطور کامل شارژ شده باشد، چراغ چشمک نمی زند.
 بررسی کنید که پایانه کثیف نباشند.
 اگر ترمینال دستگاه یا بسته باتری کثیف باشد، آن را با پارچه پنبه ای یا مورد مشابه تمیز کنید.
 استفاده از آداپتور AC غیر اصلی ممکن است به آسیب دستگاه منجر شود. حتماً از آداپتور AC اصلی استفاده کنید.

نمایش شارژ باقیمانده باتری درست نیست.

در صورتی که آداپتور برق متناوب وصل شده باشد، شارژ باقیمانده باتری نمایش داده نمی شود.
 اگر دستگاه به مدت طولانی در دماهای بالا یا پایین مورد استفاده قرار بگیرد یا اگر بسته باتری مرتباً شارژ شود، ممکن است میزان شارژ باقیمانده به درستی نمایش داده نشود.

ضبط

ضبط انجام نمی شود.

دکمه / / را بررسی کنید.
 "دکمه / / (فیلم/تصویر ثابت)" (صفحه 213)
 هنگامی که چندین منبع نور وجود دارد و بسته به شرایط ضبط، ممکن است ناحیه نمایش و فوکوس به درستی در حالت ضبط خودکار هوشمند تنظیم نشود. در این صورت، تنظیمات را به صورت دستی تغییر دهید.
 "تنظیم دستی فوکوس" (صفحه 84)

ضبط به صورت خودکار متوقف می شود.

در صورتی که ضبط نتواند به مدت 12 ساعت متوالی یا بیشتر بسته به مشخصات انجام شود، ضبط متوقف خواهد شد. (ادامه ضبط ممکن است کمی زمان ببرد.)
 دستگاه را خاموش کنید، مدتی صبر کرده و مجدداً آن را روشن کنید. (با افزایش درجه حرارت، دستگاه بطور خودکار متوقف می شود تا از مدارها محافظت کند.)

سرعت تصویربرداری پیوسته برای تصاویر ثابت خیلی کم است.

سرعت تصویربرداری پیوسته در صورت استفاده مرتب از این قابلیت، کاهش می یابد.
 سرعت ضبط پیوسته ممکن است بسته به کارت SD یا شرایط ویژه ضبط کاهش پیدا کند.

فوکوس به صورت خودکار تنظیم نشده است.

اگر ضبط در مکان تاریک انجام شود یا کنتراست بین تاریکی و روشنایی برقرار نباشد، فوکوس را به طور دستی تنظیم کنید.
 "تنظیم دستی فوکوس" (صفحه 84)
 لنز را با پارچه نظیف لنز، تمیز کنید.
 در منوی ضبط دستی، فوکوس دستی را لغو کنید.
 "تنظیم دستی فوکوس" (صفحه 84)

زوم کار نمی کند.

زوم دیجیتال در حالت عکسبرداری ممکن نیست.
 عملکرد زوم در تصویربرداری با فواصل زمانی قابل دسترسی نیست. (عملکردهای ضبط همزمان تصاویر ثابت و لرزشگیر تصویر نیز موجود نمی باشند.)
 برای استفاده از زوم دیجیتال، "بزرگنمایی" را در منو تنظیم کنید.
 "بزرگنمایی" (صفحه 182)

نویز (اختلال) موزائیک-مانند در هنگام ضبط منظره های با حرکت سریع و یا با تغییرات شدید در روشنایی پدید می آیند.

برای ضبط، "کیفیت ویدئو" را روی "UXP" یا "XP" تنظیم کنید.
 "کیفیت ویدئو" (صفحه 182)

خطوط عمودی در تصاویر ضبط شده ظاهر می شوند.

چنین پدیده ای موقع عکسبرداری از یک شیء منور شده با نور روشن روی می دهد. این مورد نقص محسوب نمی شود.

هنگام روشن شدن دوربین، یک صدای تق تق شنیده می شود.

وقتی لرزشگیر تصویر شروع به کار کند، صدایی شنیده خواهد شد.
 این مورد نقص محسوب نمی شود.

پخش

صدا یا تصویر با وقفه پخش می شود.

برخی مواقع، پخش در محل اتصال بین دو صحنه متوقف می شود. این مورد نقص محسوب نمی شود.

صدایی پخش نمی شود.

در صورت استفاده از حالت سکوت، صداها یا پخش و عملکرد پخش نمی شوند. حالت سکوت را خاموش کنید.

”حالت بی صدا“ (صفحه 204)

”صدای عملکرد“ را در منوی مشترک روی ”روشن“ تنظیم کنید.

”صدای عملکرد“ (صفحه 204)

صدای فیلم های ضبط شده در حالت ضبط با سرعت زیاد/ضبط با وقفه، ضبط نخواهد شد.

”ضبط آهسته (با سرعت زیاد)“ (صفحه 109)

”ضبط با وقفه (ضبط با وقفه)“ (صفحه 110)

یک تصویر مشابه برای مدت زمان طولانی نمایش داده می شود.

از کارت SD سرعت بالا (کلاس 4 یا بالاتر) استفاده کنید.

”انواع کارتهای SD قابل استفاده“ (صفحه 65)

پیچ اتصال کارت SD را با پنبه خشک و یا چیزی شبیه آن تمیز کنید.

”فرمت کارت حافظه SD“ را در منوی ”معمولی“ اجرا کنید. (تمام داده ها حذف خواهند شد.)

”فرمت کارت حافظه SD“ (صفحه 211)

تصویر دارای موج است.

از کارت SD سرعت بالا (کلاس 4 یا بالاتر) استفاده کنید.

”انواع کارتهای SD قابل استفاده“ (صفحه 65)

پیچ اتصال کارت SD را با پنبه خشک و یا چیزی شبیه آن تمیز کنید.

”فرمت کارت حافظه SD“ را در منوی ”معمولی“ اجرا کنید. (تمام داده ها حذف خواهند شد.)

”فرمت کارت حافظه SD“ (صفحه 211)

هنگام استفاده از Everio MediaBrowser برای پخش، ملزومات سیستم را بررسی کنید.

”بررسی نیازمندی های سیستم (دستورالعمل ها)“ (صفحه 163)

فایل ضبط شده یافت نمی شود.

عملکرد جستجو بر اساس تاریخ را لغو کنید.

”جستجوی یک تصویر ثابت/فیلم خاص بر اساس تاریخ“ (صفحه 124)

رسانه پخش را با ضربه زدن بر روی SD در صفحه لمسی تغییر دهید.

در منو، عبارت ”پخش فایل دیگر“ را انتخاب کنید. (فایلهای فیلم که اطلاعات مدیریت آنها آسیب دیده است، قابل پخش هستند.)

”پخش فیلمی با اطلاعات ناقص مدیریت“ (صفحه 121)

تصاویر ضبط شده در حالت 50p و 50i به صورت مجزا بر روی صفحه اندکس نشان داده می شوند.

جهت مشاهده فیلم های ضبط شده در حالت 50p یا 50i، پس از انجام تنظیمات حالت پخش، ”انتخاب سیستم“ را به ترتیب بر روی 50p یا 50i تنظیم کنید.

”انتخاب سیستم“ (صفحه 181)

تصاویر بدرستی در تلویزیون نشان داده نمی شوند.

کابل را جدا کرده و مجدداً وصل کنید.

”اتصال با استفاده از رابط HDMI Mini“ (صفحه 125)

دستگاه را مجدداً خاموش کرده و روشن کنید.

تصاویر بصورت عمودی در تلویزیون نمایش داده می شوند.

”خروجی ویدئو“ را در منوی ”معمولی“ روی ”4:3“ تنظیم کنید.

”خروجی ویدئو“ (صفحه 208)

صفحه تلویزیون را با توجه به آن تنظیم کنید.

تصویر نمایش داده شده بر روی تلویزیون بسیار کوچک است.

”خروجی ویدئو“ را در منوی ”معمولی“ روی ”16:9“ تنظیم کنید.

”خروجی ویدئو“ (صفحه 208)

هنگام اتصال به تلویزیون از طریق کابل HDMI mini، تصاویر و صداها به طور

مناسب به تلویزیون ارسال نمی شوند.

صداها یا تصاویر ممکن است بسته به تلویزیون متصل شده به درستی روی تلویزیون پخش نشود. در چنین شرایطی، عملیات زیر را انجام دهید.

① کابل HDMI mini را جدا کرده و مجدداً وصل کنید.

② دستگاه را خاموش کرده و مجدداً روشن کنید.

”اتصال با استفاده از رابط HDMI Mini“ (صفحه 125)

کارت

عدم امکان ورود کارت SD.

دقت کنید که کارت SD را در جهت اشتباه وارد نکنید.

”قرار دادن کارت SD درون دستگاه“ (صفحه 64)

عدم امکان کپی به کارت SD.

”رسانه ضبط برای ویدئو/”رسانه ضبط برای تصویر“ را در کارت SD تنظیم کنید.

”رسانه ضبط برای ویدئو“ (صفحه 203)

”رسانه ضبط برای تصویر“ (صفحه 203)

برای استفاده از کارتهای SD که در دستگاههای دیگر استفاده شده اند، لازم است که کارت SD را با

استفاده از ”فرمت کارت حافظه SD“ از تنظیمات رسانه فرمت (راه اندازی) کنید.

”فرمت کارت حافظه SD“ (صفحه 211)

ویرایش/کپی

فایل حذف نمی شود.

فایلهای (فیلم/تصاویر ثابت) حفاظت شده، قابل حذف نیستند. قبل از حذف فایل، حفاظت را بردارید. "حفاظت از فایلهای" (صفحه 129)

امکان کپی/انتقال فایل ها به کارت SD وجود ندارد.

اگر کارت SD از نوشتن محافظت شده باشد، آن را غیرفعال کنید.

امکان ایجاد DVD با استفاده از DVD writer وجود ندارد.

سیم USB بدرستی متصل نشده است.

"آماده سازی DVD Writer (CU-VD50)" (صفحه 140)

"آماده سازی DVD Writer (CU-VD3)" (صفحه 140)

ایجاد دیسک با یک BD writer (درایو Blu-ray خارجی) امکان پذیر نیست.

سیم USB بدرستی متصل نشده است.

"آماده سازی BD Writer (درایو Blu-ray خارجی)" (صفحه 147)

منو کپی پشتیبان محو نمی شود.

در حالی که سیم USB متصل است، منوی "ایجاد کپی پشتیبان" نمایش داده می شود.

منو کپی پشتیبان غیرفعال نمی شود.

دستگاه یا DVD را خاموش کرده و آداپتور برق متناوب را جدا کنید.

امکان حذف پوشه در درایو دیسک سخت خارجی USB وجود ندارد.

پوشه را با استفاده از رایانه شخصی حذف کنید.

(هنگام افزودن فایل یا جابجایی/تغییر نام پوشه با استفاده از رایانه شخصی، امکان حذف آنها در این دستگاه وجود ندارد.)

رایانه

کپی فایلهای HDD رایانه انجام نمی شود.

کابل USB را درست وصل کنید.

"تهیه نسخه پشتیبان از همه فایل ها" (صفحه 165)

اگر نرم افزار ارائه شده Everio MediaBrowser 4 BE نصب نشده باشد، بعضی از قابلیتها ممکن است قابل اجرا نباشند.

"نصب نرم افزار ارائه شده" (صفحه 164)

قبل از تهیه نسخه پشتیبان، اطمینان حاصل کنید که فضای خالی کافی در هارد دیسک رایانه (HDD) وجود داشته باشد.

کپی فایلهای DVD یا دیسک Blu-ray با یک رایانه امکانپذیر نیست.

برای ضبط روی دیسک، رایانه مورد استفاده به یک درایو DVD یا Blu-ray با قابلیت ضبط نیاز دارد.

اشکال بارگذاری فایل در YouTube.

بررسی کنید که در YouTube حساب کاربری ایجاد کرده باشید. (برای بارگذاری فایلهای در YouTube به یک حساب کاربری YouTube نیاز دارید.)

تغییر فیلم ها به قالب فایل بارگذاری را نمی توان توسط این دستگاه انجام داد.

به "پرسش & پاسخ"، "آخرین اطلاعات"، "اطلاعات دانلود"، و غیره در "برای آخرین اطلاعات محصول کلیک کنید" از فایل راهنمای نرم افزار مراجعه کنید Everio MediaBrowser 4 BE.

از یک رایانه Mac استفاده می کنم.

فایلهای را با روش زیر به یک کامپیوتر مکینتاش (Mac) کپی کنید.

"کپی در رایانه دارای Mac" (صفحه 171)

رایانه نمی تواند کارت SDXC را تشخیص دهد.

تایید کنید و سیستم عامل رایانه خود را ارتقا دهید.

"وقتی رایانه نمی تواند کارت SDXC را تشخیص دهد" (صفحه 65)

سایر مشکلات

دکمه های روی صفحه لمسی کار نمی کنند.

روی دکمه های موجود در صفحه لمسی با انگشتان خود یا قلم نوک سوزنی ضربه بزنید. اگر با ناخن انگشت خود یا با دستکش دکمه ها را لمس کنید، ممکن است عمل نکنند.

تصویر دندانه دار است.

هنگام استفاده از زوم دیجیتال، به دلیل بزرگنمایی دیجیتال تصویر دندانه ای می شود.

دستگاه گرم می شود.

این مورد نقص محسوب نمی شود. (در صورت استفاده از دستگاه برای مدت زمان طولانی، ممکن است گرم شود.) در صورت گرم شدن بیش تا مدتی از دستگاه استفاده نکنید.

زبان روی صفحه نمایش تغییر یافت.

این اتفاق ممکن است وقتی این دستگاه را با استفاده از یک کابل HDMI mini به یک تلویزیون دارای تنظیمات زبانی مختلف وصل می کنید، روی دهد. "اداره کردن در اتصال با تلویزیون با استفاده از HDMI" (صفحه 125)

هنگام اتصال به تلویزیون از طریق کابل HDMI mini، تصاویر و صداها به طور مناسب به تلویزیون ارسال نمی شوند.

صداها یا تصاویر ممکن است بسته به تلویزیون متصل شده به درستی روی تلویزیون پخش نشود. در چنین شرایطی، عملیات زیر را انجام دهید.

- 1 کابل HDMI mini را جدا کرده و مجدداً وصل کنید.
- 2 دستگاه را خاموش کرده و مجدداً روشن کنید.

"اتصال با استفاده از رابط HDMI Mini" (صفحه 125)

عملکردهای HDMI-CEC به درستی کار نمی کنند، و تلویزیون در اتصال با این دستگاه کار نمی کند.

تلویزیون ها ممکن است بسته به مشخصات بطور متفاوتی عمل کنند، حتی اگر با عملکرد HDMI-CEC سازگار باشند. لذا نمی توان تضمین کرد که عملکردهای HDMI-CEC این دستگاه با همه تلویزیون ها کار کند.

در چنین شرایطی "کنترل HDMI" را روی "خاموش" تنظیم کنید. "کنترل HDMI" (صفحه 209)

دوربین در هنگام انتخاب بین حالت فیلمبرداری و حالت عکسبرداری یا در زمان روشن و خاموش کردن خیلی کند عمل می کند.

توصیه می شود که تمام فیلم ها و تصاویر ثابت را به رایانه خود کپی کرده و فایل ها را از دستگاه پاک کنید. (اگر فایل های ضبط شده زیادی درون دستگاه باشد، واکنش دوربین نیاز به زمان خواهد داشت.)

دستگاه کنترل از راه دور کار نمی کند.

باتری کنترل از راه دور را تعویض نمایید.

"وارد کردن مجدد باتری" (صفحه 70)

"کنترل از راه دور" را در منوی "معمولی" روی "روشن" تنظیم کنید.

"کنترل از راه دور" (صفحه 206)

دستگاه کنترل از راه دور ممکن است در محیط های بیرون و یا در مکان های در معرض نور شدید کار نکند.

این دستگاه به درستی عمل نمی کند و پیام های خطا ظاهر می شود.

این دستگاه توسط یک ریزرایانه کنترل می شود. تخلیه شارژ الکترواستاتیک، صداها و تداخل محیط اطراف (حاصل از تلویزیون، رادیو و دیگر موارد) ممکن است مانع از عملکرد صحیح آن شود. در این صورت، دستگاه را خاموش کنید، سپس آداپتور و بسته باتری را باز کنید. دستگاه دوباره راه اندازی می شود.

از داده های ضبط شده و مهم، یک نسخه پشتیبان تهیه کنید.

از داده های ضبط شده و مهم، یک نسخه پشتیبان تهیه کنید.

- توصیه می شود برای ذخیره داده های ضبط شده و مهم خود، آن ها را در یک DVD یا رسانه ضبط دیگر کپی کنید.

- JVC در قبال از دست رفتن هرگونه داده، مسئولیتی نخواهد داشت.

صفحه نمایش/تصویر

دیدن صفحه نمایش LCD مشکل است.

در محل های روشن مانند محل های در معرض نور مستقیم خورشید، مشاهده صفحه نمایش LCD ممکن است مشکل باشد.

یک نوار یا لکه نورانی روی صفحه نمایش LCD ظاهر می شود.

جهت دستگاه را برای جلوگیری از ورود منبع نور به دید، تغییر دهید. (در صورت وجود منبع نور درخشان در نزدیکی دستگاه، یک لکه یا نوار روشن ممکن است ظاهر شود؛ اما این امر نقص محسوب نمی شود.)

شیئی ضبط شده خیلی تاریک است.

در صورتی که پس زمینه روشن و موضوع تاریک باشد، از خنثی کردن نور پس زمینه استفاده کنید.

"تنظیم خنثی کردن نور پس زمینه" (صفحه 89)

از "نور" در منو استفاده کنید.

"نور" (صفحه 177)

استفاده از "شب" در انتخاب منظره.

"فیلمبرداری مطابق با صحنه (سوژه)" (صفحه 83)

از "افزایش دریافت نور" در منو استفاده کنید.

"افزایش دریافت نور" (صفحه 178)

"تنظیم روشنایی" را در منوی ضبط به طرف "4" تنظیم کنید.

"تنظیم روشنایی" (صفحه 85)

سرعت شاتر را کاهش دهید. (در صورتی که سرعت شاتر خیلی کم شود، ممکن است سوژه تیره شود.)

"تنظیم سرعت شاتر" (صفحه 86)

بر روی مقدار دیافراگم کوچکتر تنظیم کنید.

"تنظیم دیافراگم" (صفحه 87)

شیئی ضبط شده خیلی روشن است.

در صورتی که از خنثی کردن نور پس زمینه استفاده شده است، آن را روی "خاموش" قرار دهید.

"تنظیم خنثی کردن نور پس زمینه" (صفحه 89)

"تنظیم روشنایی" را در منوی ضبط به طرف "2" تنظیم کنید.

"تنظیم روشنایی" (صفحه 85)

سرعت شاتر را افزایش دهید.

"تنظیم سرعت شاتر" (صفحه 86)

بر روی مقدار دیافراگم بزرگتر تنظیم کنید.

"تنظیم دیافراگم" (صفحه 87)

رنگ غیر طبیعی است. (رنگ آبی زیاد، رنگ قرمز زیاد و غیره)

مدتی منتظر بمانید تا رنگ های طبیعی بدست آید. (تنظیم رنگ سفید ممکن است کمی طول بکشد.) "توازن سفیدی" را در منوی ضبط روی "تنظیم دستی" تنظیم کنید. از "دقیق"/"ابری"/"هالوژن"

/ "دریایی:آبی"/ "دریایی:سبز" یا توجه به منبع نور انتخاب کنید.

"MWB" را انتخاب و به تناسب تنظیم کنید.

"تنظیم توازن سفیدی" (صفحه 88)

رنگ متفاوت است.

به این ترتیب "توازن سفیدی" را در منوی ضبط تنظیم کنید.

"تنظیم توازن سفیدی" (صفحه 88)

در صورت ضبط ویدیو در حالی که "x.v.Color" روی "روشن" تنظیم شده است، تنظیمات را مطابق با موارد دلخواه در تلویزیون تغییر دهید.

"x.v.Color" (صفحه 183)

لکه های روشن یا تیره ای روی صفحه وجود دارد.

وقتی پیکسل های کارآمد صفحه نمایش نمایشگر LCD از 99.99% بیشتر می باشند، 0.01% از پیکسل های می توانند لکه های روشن (قرمز، آبی، سبز) یا تیره باشند. این مورد نقص محسوب نمی شود. لکه ها ضبط نخواهند شد.

پیغام خطا؟

تاریخ/زمان را تنظیم کنید!

آداپتور برق متناوب را متصل کنید، باتری را برای مدت زمان بیش از 24 ساعت شارژ کرده و ساعت را تنظیم کنید. (اگر پیغام همچنان ظاهر می شود، باتری ساعت خالی شده است. از نزدیکترین فروشگاه JVC کمک بگیرید.)
"تنظیمات ساعت" (صفحه 68)

خطا در ارتباط

کابل USB را دوباره وصل کنید.
این دستگاه و دستگاه های متصل به آن را خاموش کرده و دوباره روشن کنید.
بسته باتری را دوباره نصب کنید.

مشکل در فرمت!

مراحل عملیاتی را بررسی و یک بار دیگر انجام دهید.
"فرمت حافظه داخلی" (صفحه 210)
دستگاه را مجدداً خاموش کرده و روشن کنید.

مشکل در حذف داده ها

مراحل عملیاتی را بررسی و یک بار دیگر انجام دهید.
"حذف تمام اطلاعات" (صفحه 211)
دستگاه را مجدداً خاموش کرده و روشن کنید.

خطای حافظه داخلی!

دستگاه را مجدداً خاموش کرده و روشن کنید.
اگر اقدامات بالا مشکل را حل نکرد، از فایل‌های خود نسخه پشتیبان تهیه کرده و "فرمت حافظه داخلی" را از منوی "معمولی" اجرا کنید. (تمام داده ها حذف خواهند شد.)
"فرمت حافظه داخلی" (صفحه 210)

خطای کارت حافظه!

بررسی کنید که کارت توسط این دستگاه پشتیبانی شود.
"انواع کارتهای SD قابل استفاده" (صفحه 65)
دستگاه را مجدداً خاموش کرده و روشن کنید.
آداپتور برق متناوب و بسته باتری را خارج کنید، سپس کارت SD را بیرون بیاورید و مجدداً در جای خود قرار دهید.
آلودگی روی ترمینالهای کارت SD را پاک کنید.
اگر اقدامات بالا مشکل را حل نکرد، از فایل‌های خود نسخه پشتیبان تهیه کرده و "فرمت کارت حافظه SD" را از منوی "معمولی" اجرا کنید. (تمام داده ها حذف خواهند شد.)
"فرمت کارت حافظه SD" (صفحه 211)

فرمت نشده

"OK" را انتخاب کرده و سپس "بله" را از صفحه "آیا می خواهید فرمت کنید؟" انتخاب کنید.

خطا در هنگام ضبط

دستگاه را مجدداً خاموش کرده و روشن کنید.

نمی توان تصاویر ساکن بیشتر در این لحظه گرفت

قبل از گرفتن تصاویر ثابت، ضبط فیلم را متوقف کنید. (اگر کارت SD برداشته شده و در هنگام ضبط فیلم دوباره وارد شود، ضبط تصاویر ثابت انجام نخواهد شد.)

خطا در پخش

کارت SD را برداشته و مجدداً وارد کنید.
"قرار دادن کارت SD درون دستگاه" (صفحه 64)
آلودگی روی ترمینالهای کارت SD را پاک کنید.
کارت SD را قبل از روشن کردن دستگاه وارد کنید.
از هرگونه فشار یا لرزش شدید دستگاه خودداری کنید.

فایل مدیریت ویدئو خراب شده است، برای ضبط / پخش بازبینی لازم است، بازبینی انجام شود؟

برای ذخیره "OK" را انتخاب کنید. (فیلمهایی که قابل ذخیره سازی نیستند، در صفحه ایندکس نمایش داده نمی شوند ولی می توانید آنها را با استفاده از "پخش فایل دیگر" از منو پخش کنید.)
"پخش فیلمی با اطلاعات ناقص مدیریت" (صفحه 121)

صحنه پشتیبانی نشده!

از فایل های ضبط شده با این دستگاه استفاده کنید. (فایل های ضبط شده با دستگاه های دیگر ممکن است پخش نشوند.)

فایل پشتیبانی نشده!

از فایل های ضبط شده با این دستگاه استفاده کنید. (فایل های ضبط شده با دستگاه های دیگر ممکن است پخش نشوند.)

این فایل محافظت شده است

عملکرد "محافظت / لغو" را در منوی "ویرایش" غیر فعال کنید.
"حفاظت از فایلها" (صفحه 129)

کلید محافظت از نوشته شدن را بازبینی کنید

سوئیچ حفاظت از نوشتن کارت SD را غیر فعال کنید.

فضای ناکافی

فایل ها را حذف کرده یا به رایانه یا دستگاه های دیگر منتقل کنید.
کارت SD را با یک کارت SD جدید تعویض کنید.
اگر فضای کافی در حافظه داخلی یا کارت SD وجود نداشته باشد، امکان ترکیب فیلم بدون وقفه وجود نخواهد داشت. قبل از ترکیب، میزان فضای آزاد باقیمانده را بررسی کنید.

حد بالایی شماره های مدیریت قابل ضبط

① فایل ها یا پوشه ها را به یک رایانه یا دستگاه دیگر منتقل کنید. (تهیه نسخه پشتیبان از فایلها.)
② "فایل + شماره مدیریت" را در "فرمت کارت حافظه SD" منوی تنظیمات رسانه انتخاب کنید. (تمام داده های روی حافظه داخلی یا کارت SD حذف خواهند شد.)
"فرمت حافظه داخلی" (صفحه 210)
"فرمت کارت حافظه SD" (صفحه 211)

از حد تعداد صحنه تجاوز کرد

① فایل ها یا پوشه ها را به یک رایانه یا دستگاه دیگر منتقل کنید. (تهیه نسخه پشتیبان از فایلها.)
② "فایل + شماره مدیریت" را در "فرمت کارت حافظه SD" منوی تنظیمات رسانه انتخاب کنید. (تمام داده های روی حافظه داخلی یا کارت SD حذف خواهند شد.)
"فرمت حافظه داخلی" (صفحه 210)
"فرمت کارت حافظه SD" (صفحه 211)

سرریز تعداد پوشه ها

① فایل ها یا پوشه ها را به یک رایانه یا دستگاه دیگر منتقل کنید. (تهیه نسخه پشتیبان از فایلها.)
② "فایل + شماره مدیریت" را در "فرمت کارت حافظه SD" منوی تنظیمات رسانه انتخاب کنید. (تمام داده های روی حافظه داخلی یا کارت SD حذف خواهند شد.)
"فرمت حافظه داخلی" (صفحه 210)
"فرمت کارت حافظه SD" (صفحه 211)

تعداد فایل از حد تجاوز کرد

① فایل ها یا پوشه ها را به یک رایانه یا دستگاه دیگر منتقل کنید. (تهیه نسخه پشتیبان از فایلها.)
② "فایل + شماره مدیریت" را در "فرمت کارت حافظه SD" منوی تنظیمات رسانه انتخاب کنید. (تمام داده های روی حافظه داخلی یا کارت SD حذف خواهند شد.)
"فرمت حافظه داخلی" (صفحه 210)
"فرمت کارت حافظه SD" (صفحه 211)

از حداکثر تعداد لیست پخش تجاوز کرد

تعداد فهرستهای پخش را به 99 یا کمتر کاهش دهید. (تا 99 فهرست پخش قابل ایجاد است.)

بدلیل تجاوز از حد تعداد لیست پخش لغو شد

هنگام ایجاد یک DVD، تعداد فهرست های پخش ذخیره شونده را کاهش دهید.
تعداد فیلم های اضافه شونده به فهرست پخش را به 999 فایل کاهش دهید.
"ایجاد فهرست پخش از فیلمهای ضبط شده" (صفحه 135)

به علت کمبود فضا فرایند لغو شد

تعداد فیلم های اضافه شونده به فهرست پخش را به 999 فایل کاهش دهید.
"ایجاد فهرست پخش از فیلمهای ضبط شده" (صفحه 135)

هیچ صحنه ثبت شده ای در لیست پخش وجود ندارد بعضی صحنه ها ممکن است پخش نشوند

لیست پخش را حذف کرده و سپس یک مورد جدید ایجاد کنید.
"ایجاد فهرست پخش از فیلمهای ضبط شده" (صفحه 135)

فایلی وجود ندارد

تنظیمات "رسانه ضبط برای تصویر" یا "رسانه ضبط برای ویدئو" را از منوی "معمولی" تغییر دهید و بررسی کنید که فایلها روی رسانه دیگر ضبط نشده باشند.
"رسانه ضبط برای ویدئو" (صفحه 203)

ضبط لغو شد

دستگاه را مجدداً خاموش کرده و روشن کنید.
از دستگاه در برابر لرزش‌ها و ضربات محافظت کنید.

دمای دوربین بالاست، دوربین را خاموش کرده و اجازه دهید دما پایین بیاید. لطفاً صبر کنید

دستگاه را خاموش کرده و قبل از اینکه مجدداً روشن کنید، اجازه دهید خنک شوید.

دمای دوربین بسیار بالاست، دستگاه برای محافظت از دوربین خاموش خواهد شد

با افزایش بیش از حد درجه حرارت، ممکن است دستگاه خاموش شود تا از مدارها محافظت شود.
وقتی درجه حرارت این دستگاه حین ضبط بالا رود، ● REC جهت هشدار رنگ را به زرد تغییر می‌دهد.

دستگاه خاموش است، یا دستگاه USB پشتیبانی نمی‌شود

دستگاه USB متصل را روشن کنید.
آداپتور برق متناوب را به DVD writer یا BD writer (درایو Blu-ray خارجی) وصل کنید.

دیسک را وارد کنید

سینی DVD writer یا BD writer (درایو Blu-ray خارجی) را باز کنید و DVD یا دیسک Blu-ray را بررسی و تنظیم مجدد کرده و سپس سینی را ببندید.
دیسک موجود در DVD writer یا BD writer (درایو Blu-ray خارجی) را تعویض کنید.

دیسک را عوض کنید

DVD writer یا BD writer (درایو Blu-ray خارجی) را باز کنید و DVD یا دیسک Blu-ray را بررسی و تنظیم مجدد کرده و سپس سینی را ببندید.
دیسک موجود در DVD writer یا BD writer (درایو Blu-ray خارجی) را تعویض کنید.

اعمال نگهداری دستگاه را به طور مرتب انجام دهید تا بتوانید برای مدت طولانی از آن استفاده کنید.

احتیاط :

- بسته باتری، آداپتور برق متناوب و پریز برق را قبل از انجام اعمال نگهداری حتماً جدا کنید.

دوربین

- برای پاک کردن آلودگی ها، دستگاه را با یک پارچه خشک و نرم تمیز کنید.
- در صورتی که دوربین خیلی کثیف باشد، پارچه را در محلول پاک کننده خنثی وارد کرده، بدنه را با آن تمیز کنید و سپس از یک پارچه تمیز برای پاک کردن شوینده استفاده کنید.

احتیاط :

- از محلولهایی مانند بنزین، تینر یا الکل استفاده نکنید. انجام چنین کاری ممکن است به دستگاه آسیب برساند.
- هنگام استفاده از پارچه یا تمیز کننده شیمیایی، به برجسبهای هشدار و دستورالعملهای این محصولات توجه داشته باشید.
- دستگاه را به مدت طولانی در تماس با مواد لاستیکی یا پلاستیکی قرار ندهید.

لنز/صفحه نمایش LCD

- از دستگاه دمنده لنز (موجود در بازار) برای برطرف کردن گردو خاک و از پارچه تمیز کننده (موجود در بازار) برای برطرف کردن هرگونه آلودگی استفاده کنید.
- در صورتی که لنز آلوده بماند، ممکن است جرم تشکیل شود.
- می توانید از یک لایه محافظتی یا ضد انعکاس موجود در بازار در بر روی صفحه استفاده کنید. با این وجود، بسته به ضخامت لایه، عملکردهای صفحه لمسی ممکن به راحتی انجام نشود یا صفحه قدری تیره تر به نظر برسد.

جزئیات	آیتم
10 لوکس (افزایش دریافت نور: روشن) 2 لوکس (افزایش دریافت نور: شاتر آهسته خودکار) 1 لوکس (انتخاب صحنه: شب)	کمترین روشنایی
فاصله تصویربرداری توصیه شده: در محدوده 2 متر	فلش
46 میلی متر (فاصله دنده پیچ: 0.75 میلی متر)	قطر فیلتر 2*
زوم نوری: حداکثر 10 برابر پویا زوم تا 15x (OFF)، تا 13x (ON)، تا 12x (ON) ((AIS))، تا 10x (ON (افزایش AIS)) زوم دیجیتال: حداکثر تا 200 برابر	زوم (در طول ضبط فیلم)
زوم نوری: حداکثر 10 برابر	زوم (در طول ضبط تصویر ثابت)
سرعت زیاد: تقریباً 50 تصویر/ثانیه سرعت متوسط: تقریباً 8.3 تصویر/ثانیه سرعت کم: تقریباً 1.5 تصویر/ثانیه (حداکثر)	سرعت تصویربرداری متوالی (در طول ضبط آماده به کار فیلم)
سرعت زیاد: تقریباً 12.5 تصویر/ثانیه سرعت متوسط: تقریباً 6.25 تصویر/ثانیه سرعت کم: تقریباً 2 تصویر/ثانیه (حداکثر)	سرعت تصویربرداری متوالی (در طول ضبط تصویر ثابت)
3,5 اینچ، 920000 پیکسل، LCD رنگی پلی سیلیکون	صفحه نمایش LCD
حافظه داخلی (64 گیگابایت) (GZ-GX8) حافظه داخلی (32 گیگابایت) (GZ-GX3) کارت SDXC/SDHC/SD (در بازار موجود است) "انواع کارتهای SD قابل استفاده" (صفحه 65)	رسانه ضبط
باتری با قابلیت شارژ مجدد	باتری ساعت

جزئیات	آیتم
در صورت استفاده از آداپتور برق متناوب: جریان مستقیم 5,2 ولت در صورت استفاده از بسته باتری: جریان مستقیم 3,6 ولت	منبع برق
3,7 وات (حالت 50i، "نور": "خاموش"، روشنایی مانیاتور: 3 (استاندارد)) 4,3 وات (حالت 50i، "نور": "خاموش"، روشنایی مانیاتور: 4 (روشنتر)) 4,1 وات (حالت 50p، "نور": "خاموش"، روشنایی مانیاتور: 3 (استاندارد)) 4,7 وات (حالت 50p، "نور": "خاموش"، روشنایی مانیاتور: 4 (روشنتر))	میزان مصرف برق
129 × 63 × 57 (عرض × طول × قطر: بجز دسته نگهدارنده)	ابعاد (میلی متر)
تقریباً 360 گرم (فقط دوربین)، تقریباً 400 گرم (شامل بسته باتری ارائه شده)	دستگاه ذخیره سازی انبوه
دمای عملیاتی مجاز: 0 تا 40 درجه سانتی گراد دمای نگهداری مجاز: 20- تا 50 درجه سانتی گراد میزان رطوبت نسبی مجاز: 35 تا 80 درصد	محیط عملیاتی
1/2.3 اینچ 10620000 پیکسل (BSI CMOS)	دستگاه تصویر برداری
2070000 تا 4770000 پیکسل ((X)) خاموش، زوم پویا: (روشن)	قسمت ضبط (فیلم)
3980000 تا 5290000 پیکسل (4:3) ((X)) خاموش 2990000 تا 3970000 پیکسل (16:9) ((X)) خاموش	قسمت ضبط (تصویر ثابت)
فاصله کانونی 1,2 تا 2,8، فاصله کانونی = 3,76 میلی متر تا 37,6 میلی متر فیلیم تبدیل 35 میلی متری: *1 میلی متر به 29,5 میلی متر تا 448 میلی متر (زوم پویا: روشن) تبدیل 35 میلی متری: *1 میلی متر به 29,5 میلی متر تا 406 میلی متر (زوم پویا: خاموش) تصویر ثابت تبدیل 35 میلی متری: 29,7 میلی متر به 297 میلی متر (4:3) تبدیل 35 میلی متری: 32,4 میلی متر به 324 میلی متر (16:9)	لنز

1* وقتی لرزشگیر تصویر بر روی "خاموش" آخرین درجه عریض (W) و "روشن (AIS)" در آخرین درجه تله (T) تنظیم شود محاسبه می شود.

2*

- وقتی فیلتر لنز یا لنز تبدیلی متصل است، نمی توان از فلش استفاده کرد.

"فلاش" را در منو روی "خاموش" تنظیم کنید.

- وقتی لنز تبدیلی تله متصل است، نمی توان از کنترل راه دور استفاده کرد چرا که حسگر پوشیده می باشد.

علاوه بر این، توازن سفیدی ممکن است به خوبی عمل نکند. "توازن سفیدی" را مطابق با آن در حالت دستی تنظیم کنید.

- لنز تبدیلی عریض را نمی توان وصل کرد.

آداپتور برق متناوب (AP-V30M)

جزئیات	آیتم
منبع برق	جریان متناوب 110 ولت تا 240 ولت، 50 هرتز/60 هرتز
خروجی	جریان مستقیم 5,2 ولت، 1,8 A
دمای عملیاتی مجاز	0 تا 40 درجه سانتی گراد (10 تا 35 درجه سانتی گراد در طول شارژ)
ابعاد (میلی متر)	50 × 29 × 100 (عرض × طول × قطر: بجز سیم و دوشاخه برق متناوب)
دستگاه ذخیره سازی انبوه	تقریباً 112 گرم

بسته باتری (BN-VG114AC/BN-VG114E)

جزئیات	آیتم
ولتاژ برق	3,6 ولت
ظرفیت	1400 میلی آمپر ساعت
ابعاد (میلی متر)	31 × 21,5 × 43 (عرض × ارتفاع × قطر)
دستگاه ذخیره سازی انبوه	تقریباً 40 گرم

دستگاه کنترل از راه دور (RM-V760U)

جزئیات	آیتم
منبع برق	جریان مستقیم 3 ولت (باتری ساعتی CR2025)
عمر باتری	تقریباً 1 سال (بسته به کثرت استفاده)
فاصله عملیاتی	تقریباً 5 متر (به سمت بالا)
دمای عملیاتی مجاز	0 تا 40 درجه سانتی گراد
ابعاد (میلی متر)	32,5 × 15,6 × 68 (عرض × ارتفاع × قطر)
دستگاه ذخیره سازی انبوه	تقریباً 16 گرم (شامل بسته باتری)

نکته:

- مشخصات و جلوه ظاهری این محصول ممکن است بدون اطلاع قبلی و به منظور ارتقای آن تغییر یابد.

رابط ها

جزئیات	آیتم
رابط مینی HDMI (سازگار با x.v. رنگی)	HDMI
خروجی فیلم: 1.0 ولت (p-p); 75 اهم خروجی صدا: 300 میلی ولت (rms); 220 اهم	خروجی AV
USB Mini نوع AB؛ سازگار با USB 2.0	USB

فیلم

جزئیات	آیتم
استاندارد AVCHD نسخه 2.0 (AVCHD پیشرفته) فیلم: MPEG-4 AVC/H.264 صدا: Dolby Digital 2ch	قالب ضبط/پخش
MTS.	پسوندهای فایل
PAL استاندارد	سیستم سیگنال
50p 1080 × 1920 پیکسل حداکثر حدود 28 مگابیت در ثانیه UXP 1080 × 1920 پیکسل میانگین حدود 24 مگابیت در ثانیه XP 1080 × 1920 پیکسل میانگین حدود 17 مگابیت در ثانیه SP 1080 × 1920 پیکسل میانگین حدود 12 مگابیت در ثانیه EP 1080 × 1920 پیکسل میانگین حدود 4,8 مگابیت در ثانیه	کیفیت تصویر (ویدئو)
48 کیلوهرتز، 256 کیلوبیت در ثانیه	کیفیت صدا (آدیو)

تصویر ثابت

جزئیات	آیتم
JPEG استاندارد	قالب
JPG.	پسوندهای فایل
"تعداد تقریبی تصاویر ثابت (واحد: تعداد تصاویر) (صفحه 117)"	اندازه تصویر

JVC