

دوربین فیلمبرداری

راهنمای کاربر مشروح

GZ-E10

Everio

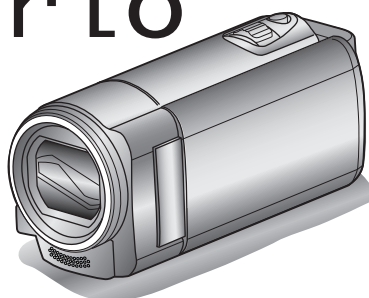

45 نامگذاری فایل ها بر روی دیسک با اتصال به ضبط کننده DVD

45 ایجاد دیسک با استفاده از ضبط کننده Blu-ray متصل

46 کپی در رایانه دارای Windows

46 بررسی نیازمندی های سیستم (دستورالعمل ها)

47 نصب نرم افزار عرضه شده (سرخود)

48 تهیه نسخه پشتیبان از همه فایل ها

49 سازماندهی فایلها

50 ضبط فیلمها روی دیسک ها

51 تهیه نسخه پشتیبان از فایل ها بدون استفاده از نرم افزار فراهم شده

53 فهرست فایلها و پوشه ها

54 کپی در رایانه دارای Mac

تنظیمات منو

55 اجرای منو

56 منوی ضبط (فیلم)

56 اولویت چهره AE/AF

56 DIS

56 افزایش دریافت نور

57 حذف صدای باد

57 ضبط با وقفه

57 ضبط خودکار

57 کیفیت ویدئو

58 بزرگنمایی

58 میکروفن زوم

59 تنظیم ساعت

60 منوی تنظیمات دستی

60 انتخاب صحنه

60 FOCUS

60 تنظیم روشنایی

60 توازن سفیدی

60 جبران نور زمینه

60 تله ماکرو

61 منوی پخش (فیلم)

62 نمایش تاریخ/ساعت

62 حذف

62 محافظت/لغو

62 تاریخ جستجو

62 پخش فایل دیگر

62 K2 TECHNOLOGY

63 تنظیم ساعت

63 نمایش روی صفحه

64 منوی تنظیمات نمایش

64 LANGUAGE

64 انتخاب نمایش تاریخ

65 روشنایی مانیتور

66 منوی تنظیمات اصلی

66 حالت نمایشی

67 صدای عملکرد

67 خاموشی خودکار

68 ری استارت سریع

68 بروزرسانی

68 بروز رسانی نرم افزار

68 پیش تنظیم کارخانه

69 منوی تنظیمات اتصال

69 نمایش روی تلویزیون

69 خروجی ویدئو

70 خروجی HDMI

70 کنترل HDMI

71 منوی تنظیمات رسانه

71 فرمت کارت حافظه SD

نام قطعات

72 جلو

72 پشت

73 پایین

73 داخلی

74 مانیتور LCD

راهنمای مبتدیان

4 شارژ کردن

4 ضبط

4 پخش

4 نکات فیلمبرداری

5 فصل تعطیلات/کریسمس

6 ازدواج

7 سفر

9 پارک سرگرمی

شروع به کار

10 قابلیت های اصلی

11 بررسی لوازم جانبی

12 شارژ کردن بسته باتری

13 تنظیم دستگیره

13 استفاده بعنوان نوار دستی

14 قرار دادن کارت SD درون دستگاه

14 انواع کارتهای SD قابل استفاده

15 روشن کردن دستگاه

16 تنظیم ساعت

17 تنظیم مجدد ساعت

18 تغییر زبان صفحه نمایش

18 نگهداری این دستگاه

18 گذاشتن سه پایه

19 استفاده از دستگاه در کشورهای دیگر

19 شارژ کردن بسته باتری در سایر کشورها

19 تنظیم ساعت با زمان محلی در هنگام سفر

20 تنظیم ساعت تابستانی

20 وسایل جانبی اختیاری

ضبط

21 فیلمبرداری در حالت خودکار هوشمند

22 زوم کردن

23 ضبط دستی

24 انتخاب منظره

25 تنظیم دستی فوکوس

26 تنظیم روشنایی

27 تنظیم توازن سفیدی

28 تنظیم خنثی کردن نور پس زمینه

28 گرفتن نماهای نزدیک

29 تصویربرداری شفاف از سوژه های جاندار (AE/AF تشخیص چهره)

30 کاهش لرزش دوربین

31 ضبط با وقفه (ضبط با وقفه)

32 ضبط خودکار با تشخیص حرکات (ضبط خودکار)

33 زمان ضبط/شارژ باتری باقیمانده

پخش

35 پخش فیلم ها

36 پخش فیلمی با اطلاعات ناقص مدیریت

36 جستجوی یک فیلم معین

37 جستجو بر اساس تاریخ

37 اتصال به تلویزیون و مشاهده از طریق تلویزیون

38 اتصال با استفاده از رابط HDMI Mini

39 اتصال با استفاده از رابط AV

ویرایش

40 حذف فایلهای ناخواسته

40 حذف فایل نمایش داده شده فعلی

41 حذف فایلهای انتخاب شده

42 حذف تمام فایلها

42 حفاظت از فایلها

42 حفاظت از/برداشتن حفاظت از فایل نمایش داده شده فعلی

43 حفاظت/برداشتن حفاظت از فایلهای انتخابی

44 حفاظت از تمام فایلها

44 برداشتن حفاظت از تمام فایلها

نشانه های روی صفحه نمایش LCD

- 74 ضبط فیلم
75 پخش فیلم

عیب یابی

- 75 وقتی دستگاه به درستی کار نمی کند
76 بسته باتری
76 ضبط
77 کارت
77 پخش
78 ویرایش/کپی
78 رایانه
79 صفحه نمایش/تصویر
79 سایر مشکلات
80 پیغام خطا؟

-
- 81 مراقبت و نگهداری

-
- 82 مشخصات

شارژ کردن

- به دستورالعمل‌های اجرایی موجود در بخش تصاویر متحرک در راهنمای کاربر با جزئیات کامل مراجعه کنید.

ضبط

- به دستورالعمل‌های اجرایی موجود در بخش تصاویر متحرک در راهنمای کاربر با جزئیات کامل مراجعه کنید.

پخش

- به دستورالعمل‌های اجرایی موجود در بخش تصاویر متحرک در راهنمای کاربر با جزئیات کامل مراجعه کنید.

نکات فیلمبرداری

روش اصلی نگهداشتن دوربین فیلمبرداری ~ ضبط تصویر ثابت ~



این روش استاندارد فیلمبرداری ایستاده است. به منظور داشتن تصاویری ثابت، از این روش‌های اصلی به خوبی مطلع شوید.

■ [آماده شدن]

- 1 پاهای خود را به اندازه عرض شانه باز کنید.
- 2 آرنج دست راست را که دوربین را نگه می‌دارد، به پهلو خود نزدیک کنید.
- 3 صفحه نمایش LCD را با دست چپ خود نگه داشته و زاویه را تنظیم کنید.

دراز کردن دست‌ها برای فیلمبرداری ~ تصویر برداری با زاویه زیاد ~



هنگامی که سوژه در پشت جمعیتی از افراد قرار دارد، دستان خود را دراز کنید.

■ [آماده شدن]

- 1 پاهای خود را به اندازه عرض شانه باز کنید.
- 2 دست راست خود را دراز کرده و دوربین را بالای سر بگیرید.

3 صفحه نمایش LCD را با دست چپ خود نگه داشته و زاویه را تنظیم کنید.

احتیاط :

- از این روش تنها بعنوان آخرین راه حل استفاده کنید زیرا حفظ ثبات تصویر مشکل است.
- زاویه را تا حد امکان روی زاویه گسترده تنظیم کنید زیرا ممکن است دوربین لرزش داشته باشد.
- دقت کنید. آسایش افرادی که در اطرافتان قرار دارند را بر هم نزنید.

نشستن روی دو پا و تصویر برداری در سطح چشم



هنگام عکسبرداری از کودکان، بهترین حالت آنست که در ارتفاع پایینی قرار بگیرید. با ضبط تصاویر از سطحی در اندازه چشمان کودکان می‌توانید از تمامی حالات زیبای صورت آنها بخوبی تصویربرداری کنید.

■ [آماده شدن]

- 1 در حالی که پای راست خود را روی زمین گذاشته اید، زانوی چپ خود را روی زمین بگذارید.
- 2 آرنج دست راست خود را که دوربین را نگه می‌دارد، روی زانوی راست بگذارید.
- 3 صفحه نمایش LCD را با دست چپ خود نگه داشته و زاویه را تنظیم کنید.

حرکت در سطح افقی

- به دستورالعمل‌های اجرایی موجود در بخش تصاویر متحرک در راهنمای کاربر با جزئیات کامل مراجعه کنید.
- از این روش برای تصویر برداری در زاویه باز استفاده کنید.

■ [آماده شدن]

- 1 برای تصویربرداری، بجای جابجایی دستان خود، بدنتان را بچرخانید و در همین حال روش اصلی نگهداشتن دوربین فیلمبرداری را بگونه‌ای که در بالا گفته شد حفظ کنید.
 - 2 مقابل جهتی که چرخش پایان می‌یابد بایستید.
 - 3 بالا تنه خود را در جهتی که ضبط شروع خواهد شد بچرخانید.
 - 4 دکمه شروع را فشار داده و به مدت 2 ثانیه ضبط کنید؛ سپس بدن خود را آهسته تا سمت روبرو بچرخانید.
- در حالی که به طرف روبرو ایستاده اید، 2 ثانیه دیگر ضبط کرده و دکمه توقف را فشار دهید.
- (چرخش 90 درجه ای باید در حدود 5 ثانیه طول بکشد تا مانند حرکت آهسته به نظر برسد.)

یافتن هدایا



بزرگترین لذت کریسمس برای کودکان، دریافت هدایا در صبح روز بعد است. احساس خوشحالی آنها هنگام یافتن هدایا در کنار بالش خود فرصتی است که نباید آن را از دست داد. قبل از بیدار شدن کودکان آماده تصویربرداری باشید!

فصل تعطیلات/کریسمس

جشن شاد کریسمس را همراه با خانواده خود ضبط کنید!



تزئین درخت و آماده سازی شام

تزئین درخت و آماده کردن شام بخشی از لذت کریسمس است. اطمینان حاصل کنید که این لحظات بیاد ماندنی خانوادگی را ضبط کنید!

تزئین درخت



درخت مهم ترین چیز برای جان بخشیدن به جشن کریسمس است. واقعاً صحنه فعالیت تمام اعضای خانواده برای تزئین درخت با تزئینات رنگی، سرشار از حس شادی است.

آماده کردن شام



صحنه ای را که همه مشغول تدارک شام شب عید هستند، ضبط کنید. شما می توانید از صحنه پختن غذا توسط مادر و کمک کردن کودکان به مادر و همچنین مراحل تهیه کیک فیلمی تهیه کنید!

ضبط میهمانی کریسمس



پس از همه مقدمات، نوبت به خود میهمانی کریسمس می رسد. نه تنها باید از شمع و لحظه خاموش کردن آن فیلمی تهیه کنید، بلکه باید از لبخند اعضای خانواده در اطراف غذاها و حتی کمی مست شدن پدر خانواده از خوردن شامپاین فیلم تهیه کنید!

ازدواج

یک فیلم ازدواج فوق العاده برای عروس و داماد بگیرید!



بحث و برنامه ریزی قبل از رویداد

قبل از روز مهمانی، مهم است که درباره ترتیب مراسم و اینکه آیا برنامه سرگرمی یا تعویض لباس وجود دارد یا خیر با عروس و داماد صحبت کنید. با دانستن موارد دلخواه عروس و داماد می توانید بهتر تصویربرداری کنید.

دانستن مسیر ورودی



بخش مهم مهمانی ازدواج، ورود عروس و داماد است. از فرد مسئول مراسم از قبل در باره دری که از آن وارد می شوند و مسیر حرکت آنها سؤال کنید. سه پایه را در جایی قرار دهید که بتوانید زوج را با استفاده از زوم و بدون حرکت در اطراف آنها تعقیب کنید.

تعداد دفعات و مدت تعویض لباس

مدت زمان هر تعویض لباس را بدانید تا در هنگام ورود دوباره عروس و داماد از این صحنه تصویر بگیرید. همچنین هنگامی که عروس و داماد در حال تعویض لباس های خود هستند می توانید از تریک گفتن میهمان ها فیلم بگیرید.

یافتن زاویه مناسب برای گرفتن تصویر از عروس و داماد

بگونه ای تصویربرداری را انجام دهید که داماد در قسمت جلو و مهمانان در پشت قرار داشته باشند



البته شخصیت های اصلی یک ازدواج، عروس و داماد هستند. از صحبت های آنها در هنگام خوردن شام، گفتگو با دیگران، برنامه های سرگرمی و دیگر صحنه ها فیلم تهیه کنید. توصیه دیگر آنست که از صورت مهمانان تصویربرداری کنید و در یک خط افقی حرکت کنید تا به داماد برسید. تصاویری که در آنها فقط جمعیتی از میهمانان دیده شود فاقد جذابیت هستند، بنابراین به زاویه فیلمبرداری و اندازه آن توجه کنید.

ضبط چهره ها و صحبت های میهمانان

تصویر را از چشم ها آغاز کرده و تا سطح سینه امتداد دهید



شما می توانید صحبت های میهمانان را با گشتن و پرسیدن سوال "لطفاً چند کلمه برای عروس و داماد صحبت کنید" ضبط کنید. این کار را می توانید در اتاق انتظار میهمانان و زمانی که عروس و داماد در حال تعویض لباس هستند و یا حین برنامه های سرگرمی انجام دهید.

نمای نزدیک از چهره عروس در هنگام سخنرانی تشکر

سرانجام اوج مراسم در هنگام سخنرانی تشکر عروس و داماد و اهدای گل فرا می رسد. صحبت های تاثیرگذار قدردانی از سوی عروس و اشک شوق والدین، منظره هایی هستند که نباید از دست بروند. با نمای نزدیک از چهره داماد با استفاده از زوم شروع کنید. به محض حلقه زدن اشک در چشم عروس، فیلمبرداری را کمی بیشتر ادامه دهد. سپس، تا زاویه عرضی به طرف خارج زوم کنید تا والدین را که تحت تاثیر سخنرانی قرار گرفته اند، نشان دهید.

عملکرد پیشرفته با دو دوربین

اگر تدوین ویدیویی باید انجام شود، ضبط را با استفاده از دو دوربین انجام دهید تا فیلمی با صحنه های مختلف تولید شود. می توانید از دوست نزدیک خود که دوربین فیلمبرداری در منزل دارد بخواهید این کار را انجام دهید.

دوربین امانتی را روی یک سه پایه قرار دهید تا روی گرفتن نماهای نزدیک از عروس و داماد متمرکز شود. در این حالت، دوربین دیگر را می توان در اطراف حرکت داد تا صحنه های دیگری را ضبط کند و از این رو بدون تغییر حالت ها در طول ویرایش و میکس می توانید فیلم جالبی ایجاد کنید. از آنجایی که امروزه بیشتر افراد حداقل یک فیلم دیجیتال دارند، حتی اگر قادر به یافتن یک دوربین اضافی نشدید، تصاویر ثابت و جالبی نیز در نقاط مختلف فیلم، روش مناسبی برای تنوع بخشیدن به فیلم است. امتحان کنید!

دوربین 1

بطور مداوم از عروس و داماد از نمای نزدیک تصویربرداری کنید



دوربین 2

همزمان از پیام تریک دوستان تصویربرداری کنید





سه پایه یک مورد ضروری برای ثبت تصاویر بدون لرزش است. بسته به نیاز خود و نوع سفر یک سه پایه مناسب انتخاب کنید؛ مثلاً نوع کوچک برای استفاده روی میز یا نوعی که حداقل 1 متر ارتفاع دارد.

از هیجان قبل از عزیمت به سفر تصویربرداری کنید

شروع به فیلمبرداری در مقصد سفر کمی ناگهانی به نظر می رسد. همچنین اگر بصورت خانوادگی سفر می کنید و یا زمانی که در یک سفر دوستانه هستید و همه افراد در محل حاضر هستند، قبل از رسیدن به مقصد از مقدمات کار تصویربرداری کنید. برای سفرهای خارج از کشور، تصویربرداری از علائم و تابلوها در فرودگاه ممکن است برای استفاده در آینده مناسب باشد.



در مناطقی که مورد علاقه شماست، تصویربرداری را بصورت افقی و ملایم انجام دهید

مناطق توریستی با منظره های زیبا یا مکان های تاریخی که مطمئناً می خواهید از آنها تصویربرداری کنید. برای ضبط زیبایی منظره ای که درون یک قاب جا نمی گیرد، از تکنیک حرکت افقی از روی منظره استفاده کنید. برای اطلاع از نحوه استفاده صحیح از تکنیک حرکت افقی، به بخش "نکات فیلمبرداری" در "راهنمای مبتدیان" در این وب سایت مراجعه کنید. علاوه بر آن، همچنین ممکن است بخواهید از علائم یا مقبره هایی که معمولاً در مناطق توریستی هستند تصویربرداری کنید.



از تمام اوقات خوش سفرهای داخلی یا خارجی خود تصویر بگیرید!



فراهم کردن تجهیزات لازم

موارد لازم حمل در سفر به هدف سفر و مقصد شما بستگی دارد. مخصوصاً در سفرهایی که به کشورهای خارجی دارید، باید با توجه به شرایط محیطی درباره وسایلی که باید به همراه داشته باشید فکر کنید. چند پیشنهاد برای توجه شما ارائه می شود.

دوربین

درباره مقدار ساعتی که هر روز به فیلمبرداری اختصاص می دهید، فکر کنید. اطمینان حاصل کنید که مخصوصاً در سفرهای طولانی، وسیله ضبط به اندازه کافی آماده کرده باشید. اگر ضبط را روی کارت های SD انجام می دهید، تعداد مناسبی کارت از جمله چند کارت را برای پشتیبانی همراه با خود داشته باشید.

بسته باتری

یک بسته باتری که برای دو برابر زمان ضبط مورد انتظار در روز کافی باشد، آماده کنید. مثلاً، اگر برای 2 ساعت ضبط روزانه برنامه ریزی کرده اید، بسته باتری را که برای 4 ساعت کافی باشد، آماده کنید (زمان واقعی ضبط). برای سفر یک روزه می توانید باتری با میزان شارژ کم تهیه کنید اما برای سفرهای طولانی، چندین باتری با شارژ زیاد آماده کنید.

آداپتور برق متناوب

آداپتور برق متناوب JVC از ولتاژ 100 ولت تا 240 ولت پشتیبانی می کند، از این رو می توانید در هر کجا از جهان از آن استفاده کنید. اگر برای مدت زمان طولانی سفر می کنید آداپتور را به همراه داشته باشید. در هنگام خواب بسته باتری را شارژ کنید تا در روز بعد با باتری دارای شارژ کامل ضبط کنید.

آداپتور پریز برق



شکل پریز برق در کشورهای مختلف فرق می کند. حتماً شکل پریز برق را از قبل بررسی کرده و آداپتور پریز برق مناسب را به همراه داشته باشید. "شارژ کردن بسته باتری در سایر کشورها" (صفحه 19)

شارژر باتری



در صورتی که آداپتور برق متناوب برای شارژ باتری به دوربین متصل باشد، ضبط امکانپذیر نیست. اگر برای استفاده از دوربین برای ضبط در شب برنامه ریزی کرده اید، می توانید یک شارژر اضافی را برای شارژ بسته های باتری به همراه بیاورید. همچنین می توانید چندین بسته باتری را با استفاده از شارژر باتری و نیز این دوربین به طور همزمان شارژ کنید.



به همه نشان دهید که ساعات خوبی را می گذرانید

هنگام فیلمبرداری، فقط تصویربرداری از صحنه های زیبا و مناطق توریستی کمی خسته کننده است. هنگام ضبط فیلم از احساسات خود درباره یک صحنه بسیار جالب توجه صحبت کنید تا صحنه ای زیبا برای مشاهده در فرصت های دیگر باشد.

■ <بدون خنثی کردن نور پس زمینه>



■ <با خنثی کردن نور پس زمینه>



پارک سرگرمی

تصاویر بیشتری از چهره های خندان افراد خانواده ضبط کنید!



فیلمبرداری از سوژه های در حالت حرکت



طرحهای مبتنی بر تغییرات حرکت بدنی برای فیلمبرداری مناسب است. این طرحها شامل وضعیتهایی است که در آنها تغییرات سریع همراه با تعجب و لذت در چهره یا صدا وجود دارد.

- * در برخی از پارک ها به افراد اجازه تصویربرداری داده نمی شود. از قبل این مورد را بررسی کنید.
- [مثال ها] چرخ و فلک، رو روک، قهوه خانه ها و دیگر موارد.

شامل واکنش به صدا زدن



فیلم هایی بدون تکان دادن دست یا خنده نه تنها خسته کننده هستند، قابلیت ضبط صدا توسط دوربین را نیز بدون استفاده رها می کنند. هنگام ضبط، با تکان دادن دست یا فریاد زدن "جالبه؟" و کارهای مشابه، واکنش های بیشتری را به وجود بیاورید.

عملکرد پیشرفته با خنثی کردن نور پس زمینه

بهتر است هنگام وجود نور در پشت چهره سوژه یا زمانی که چهره به وضوح قابل دیدن نیست، از خنثی کردن نور پس زمینه استفاده کنید.

اگر چهره ها خیلی تاریک دیده می شوند، شفافیت کل تصویر را با تنظیم "جبران نور زمینه" افزایش دهید. حتی از حالات چهره های زیر سایه می توان به وضوح و با روشنایی مناسب عکس گرفت.

"جزییات تنظیم" (☞ صفحه 28)

قابلیت های اصلی

قابلیت های اصلی دوربین

- 1 ضبط فیلم با وضوح کاملاً بالا (1080×1920 پیکسل)
- 2 i.AUTO ضبط خودکار: 12 نوع صحنه های از قبل تنظیم شده را تشخیص می دهد
- 3 لرزشگیر دیجیتالی تصویر
- 4 زوم اپتیکال بزرگنمایی 40
- 5 ضبط خودکار: با ورود سوژه به ناحیه تشخیص، ضبط بطور خودکار شروع می شود.
- 6 ضبط با فواصل زمانی: مشاهده ساعات طولانی ضبط در چند ثانیه
- 7 رابط های خروجی HDMI، USB و AV

در صورت کمبود یا نقص هر یک از موارد، موضوع را با فروشنده JVC یا نزدیکترین مرکز خدمات JVC در میان بگذارید.

شرح	تصویر
<p>آداپتور برق متناوب AC-V10M</p> <ul style="list-style-type: none"> برای شارژ بسته باتری به این دستگاه متصل می شود. همچنین از آن می توان هنگام ضبط یا پخش فیلم درون منزل استفاده کرده. 	
<p>سیم برق (x2 GZ-E10AG)</p>	
<p>بسته باتری BN-VG108E</p> <ul style="list-style-type: none"> برای تامین برق به دستگاه متصل می شود. 	
<p>کابل صوتی تصویری AV</p> <ul style="list-style-type: none"> این دستگاه را برای پخش تصاویر ضبط شده از تلویزیون، به تلویزیون متصل می کند. 	
<p>کابل USB (نوع A - نوع کوچک B)</p> <ul style="list-style-type: none"> این دستگاه را به یک رایانه متصل می کند. 	
<p>راهنمای کاربر ساده</p> <ul style="list-style-type: none"> به دقت خوانده و در یک محل امن نگهداری کنید که در مواقع لزوم به آسانی قابل دسترسی باشد. 	

نکته :

- کارت های SD بصورت جداگانه به فروش می رسند.
- انواع کارتهای SD قابل استفاده“ (صفحه 14)
- هنگام استفاده از آداپتور برق متناوب در دیگر کشورها، لطفاً یک دوشاخه تبدیل موجود در بازار را در کشور یا منطقه مورد بازدید خود تهیه کنید.
- شارژ کردن بسته باتری در سایر کشورها“ (صفحه 19)

- برای ضبط طولانی مدت در محل های سرپیسته، می توانید دستگاه را به آداپتور برق متناوب وصل کنید.
(شارژر باتری زمانی شروع می شود که صفحه نمایش LCD بسته شود).

شارژ کردن بسته باتری

بسته باتری را بلافاصله پس از خرید و هنگامی که شارژر باتری در حال اتمام است، شارژ کنید. بسته باتری در زمان خرید شارژ نشده است.

1 بسته باتری را وصل کنید.

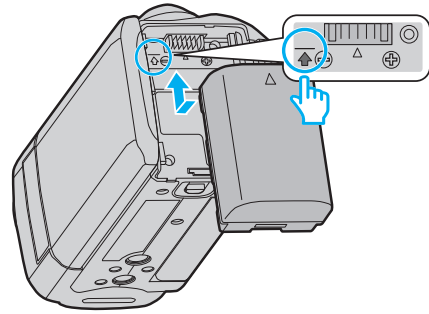

- قسمت بالای باتری را با علامت موجود بر روی دستگاه تراز کنید و آن را بلغزاندید تا زمانی که باتری با صدای کلیک در جای خود قرار بگیرد.

2 آداپتور برق متناوب را به رابط DC وصل کنید.

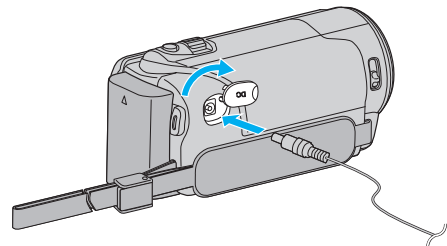

3 برق را وصل کنید.

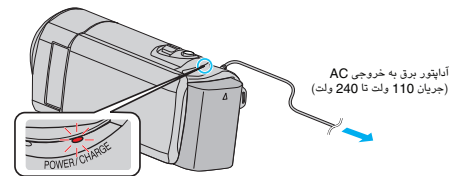

- لامپ شارژ در هنگام شارژ چشمک می زند. پس از اتمام شارژ، این لامپ خاموش می شود.

احتیاط :

حتماً از بسته باتری JVC استفاده کنید.

- اگر از دیگر بسته های باتری بجز بسته باتری JVC استفاده کنید، ایمنی و عملکرد را نمی توان تضمین نمود.
- مدت زمان شارژ: مدت زمان شارژ: تقریباً 2 ساعت و 20 دقیقه (با استفاده از بسته باتری ارائه شده)
- مدت زمان شارژ هنگامی است که دستگاه در حرارت 25 درجه سانتی گراد مورد استفاده قرار می گیرد. اگر شارژ بسته باتری در محیط بیرون از اتاق با درجه حرارت 10 تا 35 درجه سانتی گراد انجام شود، ممکن است شارژ مدت زمان بیشتری طول بکشد یا شروع نشود.
- مدت زمان قابل ضبط و پخش نیز ممکن است در برخی از شرایط استفاده مانند درجه حرارت پایین، کم شود.
- مطمئن شوید از آداپتور AC ارائه شده همراه دستگاه استفاده می کنید.
- اگر از هر آداپتور AC به غیر از آداپتور AC ارائه شده همراه دستگاه استفاده کنید، ممکن است در عملکرد دستگاه مشکلی پیش آید.
- هنگامی که آداپتور AC متصل است می توانید ویدئوها را ضبط و پخش کنید. (شارژر باتری در حین ضبط یا پخش ممکن نیست.)
- وقتی که دستگاه برای مدت طولانی استفاده نمی شود، باتری را جدا کنید. اگر باتری داخل دستگاه بماند، کارایی آن کاهش می یابد.

باتری با قابلیت شارژ مجدد :

- در صورت استفاده از باتری در دمای محیط پایین (10 درجه سانتی گراد یا کمتر)، ممکن است زمان کار کاهش یافته یا باتری به درستی کار نکند. در صورت استفاده از دستگاه در محیط سر باز و در هوای زمستانی، باتری را قبل از نصب مثلاً با قرار دادن در جیب گرم کنید. (از تماس مستقیم با بسته گرم بپرهیزید.)
- باتری را در معرض گرمای بیش از حد مانند نور مستقیم خورشید یا آتش قرار ندهید.
- پس از بیرون آوردن باتری آن را در مکانی خشک با دمای 15 تا 25 درجه سانتی گراد نگهداری کنید.
- اگر قصد ندارید از بسته باتری به مدت طولانی استفاده کنید، سطح باتری را روی 30% () نگه دارید. در ضمن، هر 6 ماه یکبار بسته باتری را کاملاً پر و کاملاً خالی کرده و آن را در سطح 30% () نگهداری کنید.

نکته :

تنظیم دستگیره

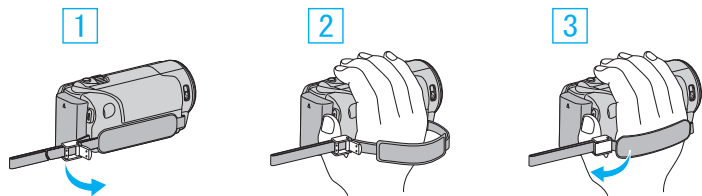

- 1 اهرم روی قفل بند را باز کنید.
- 2 طول بند را تنظیم کنید
- 3 اهرم را ببندید

احتیاط :

- دقت کنید که بند دسته نگهدارنده به درستی بسته شود. اگر بند گشاد باشد، ممکن است دستگاه بیفتد و بشکند یا آسیب ببیند.

استفاده بعنوان نوار دستی

طول بند و حلقه دور مچ خور را تنظیم کنید.

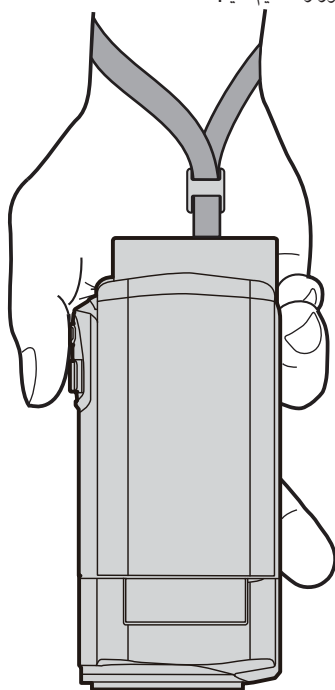

جدا کردن بسته باتری

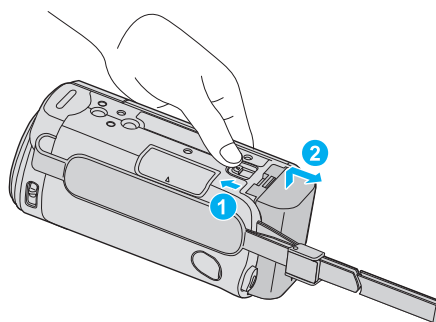

- اهرم رهاسازی باتری را بلغزانید تا دوربین از دستگاه جدا شود.

حداکثر زمان شارژ باتری (در صورت استفاده از آداپتور برق متناوب)

مدت زمان شارژ	بسته باتری
2 ساعت و 20 دقیقه	BN-VG108E (ارائه شده)
2 ساعت و 30 دقیقه	BN-VG114E
3 ساعت و 30 دقیقه	BN-VG121E
6 ساعت و 10 دقیقه	BN-VG138E

- هنگامی که عمر باتری به اتمام برسد، حتی اگر بسته باتری کاملاً شارژ شده باشد، زمان ضبط کوتاهتر می شود.

(بسته باتری را با یک بسته باتری جدید تعویض کنید.)

* مدت زمان شارژ هنگامی است که دستگاه در حرارت 25 درجه سانتی گراد مورد استفاده قرار می گیرد. اگر شارژ بسته باتری در محیط بیرون از اتاق با درجه حرارت 10 تا 35 درجه سانتی گراد انجام شود، ممکن است شارژ مدت زمان بیشتری طول بکشد یا شروع نشود. مدت زمان قابل ضبط و پخش نیز ممکن است در برخی از شرایط استفاده مانند درجه حرارت پایین، کم شود.
 "مدت زمان تقریبی ضبط (با استفاده از باتری)" (صفحه 34)

قرار دادن کارت SD درون دستگاه

قبل از ضبط، کارت SD خریداری شده را درون دستگاه قرار دهید.
 "انواع کارتهای SD قابل استفاده" (صفحه 14)
 "مدت زمان تقریبی ضبط فیلم" (صفحه 34)

1 صفحه نمایش LCD را ببندید.

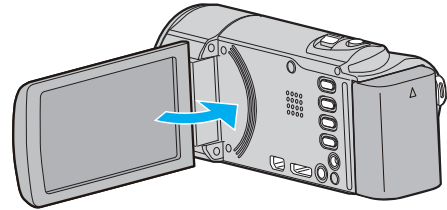

2 درپوش را باز کنید.

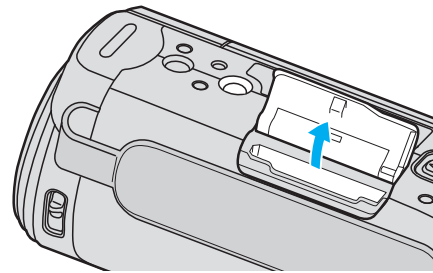

3 کارت SD را درون دستگاه قرار دهید.

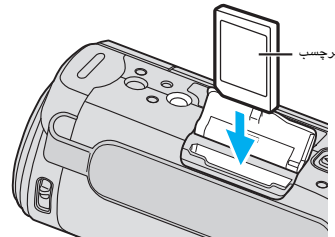

• در حالی که برچسب رو به بالا قرار دارد، وارد کنید.

هشدار

- دقت کنید که کارت SD را در جهت اشتباه وارد نکنید.
- این کار می تواند به دستگاه و کارت SD آسیب برساند.
- قبل از قرار دادن کارت SD یا بیرون آوردن آن، دستگاه را خاموش کنید.
- هنگام وارد کردن کارت SD، محل اتصال فلزی را لمس نکنید.

نکته :

- برای استفاده از کارتهای SD که در دستگاههای دیگر استفاده شده اند، لازم است که کارت SD را با استفاده از "فرمت کارت حافظه SD" از تنظیمات رسانه فرمت (راه اندازی) کنید.
- "فرمت کارت حافظه SD" (صفحه 71)

برداشتن کارت

یکبار کارت SD را به داخل فشار دهید و سپس مستقیم بیرون بکشید.

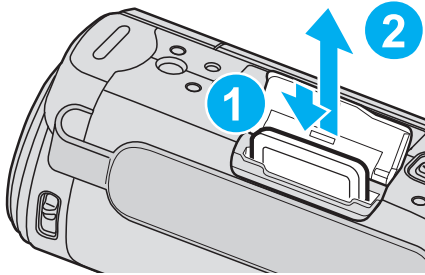

انواع کارتهای SD قابل استفاده

کارتهای SD زیر را می توانید با این دوربین استفاده کنید.
 کار کردن با کارت های SD زیر مورد تأیید است.

- Panasonic
- TOSHIBA
- SanDisk

کارت SD



- از کارت SDHC سازگار با کلاس 4 یا بالاتر (2 گیگابایت) استفاده کنید.

کارت SDHC



- از کارت SDHC سازگار با کلاس 4 یا بالاتر (4 گیگابایت تا 32 گیگابایت) استفاده کنید.

کارت SDXC



- از کارت SDXC سازگار با کلاس 4 یا بالاتر (حداکثر 64 گیگابایت) استفاده کنید.

نکته :

- استفاده از کارت های SD (شامل کارتهای SDHC/SDXC) بجز موارد مشخص شده در بالا ممکن است سبب بروز مشکل در ضبط یا از بین رفتن داده ها شود.

روشن کردن دستگاه

شما می توانید با باز یا بسته کردن صفحه نمایش LCD این دستگاه را روشن/خاموش کنید.

1 صفحه نمایش LCD را باز کنید.

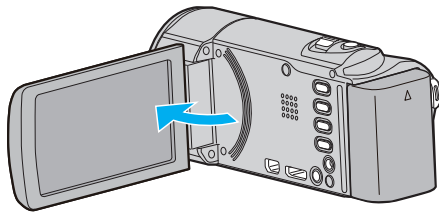

- دستگاه روشن می شود.
- با بسته شدن صفحه نمایش LCD، دستگاه خاموش می شود.

- کار کردن این دستگاه با همه انواع کارت های SD تضمین نمی شود، حتی در مواردی که از کارت های SD مشخص شده در بالا استفاده گردد. ممکن است برخی انواع کارت های SD به سبب تغییرات مشخصات و دلایل دیگر کار نکنند.
- برای ضبط فیلم ها در حالی که "کیفیت ویدئو" روی "UXP" تنظیم شده است، توصیه می شود از یک کارت SDXC/SDHC سازگار با کلاس 6 یا بالاتر استفاده کنید.
- حداقل نرخ انتقال 4 مگابایت و 6 مگابایت بر ثانیه برای خواندن و نوشتن داده ها به ترتیب در مورد کارتهای کلاس 4 و کلاس 6 تضمین شده است.
- همچنین می توانید از یک کارت SDHC/SDXC سازگار با کلاس 10 استفاده کنید.
- برای محافظت از داده ها، پایانه های کارت SD را لمس نکنید.
- از کارتهای SDHC-UHS-I SDXC می توان مانند کارتهای SDXC/SDHC استاندارد استفاده کرد.
- کلاس سرعتی UHS پشتیبانی نمی شود.

وقتی رایانه نمی تواند کارت SDXC را تشخیص دهد

تایید کنید و سیستم عامل رایانه خود را ارتقا دهید.

ارتقا به SP2 یا بالاتر ضروری است.	Windows XP / Windows XP SP1
دانلود نرم افزار ارتقا ضروری است. (KB955704) http://www.microsoft.com/downloads/details.aspx?FamilyID=1cbe3906-ddd1-4ca2-b727-c2dff5e30f61&displaylang=en	Windows XP SP2 / Windows XP SP3
ارتقا به SP1 یا بالاتر ضروری است.	Windows Vista
سازگار نیست.	سیستم عامل Mac

ارتقا به SP2 یا بالاتر ضروری است.	Windows XP / Windows XP SP1
دانلود نرم افزار ارتقا ضروری است. (KB955704) http://www.microsoft.com/downloads/details.aspx?FamilyID=1cbe3906-ddd1-4ca2-b727-c2dff5e30f61&displaylang=en	Windows XP SP2 / Windows XP SP3
ارتقا به SP1 یا بالاتر ضروری است.	Windows Vista
دانلود نرم افزار ارتقا ضروری است. (KB975823) • نسخه 32 بیتی http://www.microsoft.com/downloads/en/details.aspx?FamilyID=2d1abe01-0942-4f8a-abb2-2ad529de00a1 • نسخه 64 بیتی http://www.microsoft.com/downloads/en/details.aspx?FamilyID=7d54c53f-017c-4ea5-ae08-34c3452ba315	Windows Vista SP1 / Windows Vista SP2
دانلود نرم افزار ارتقا ضروری است. (KB976422) • نسخه 32 بیتی http://www.microsoft.com/downloads/en/details.aspx?FamilyID=3ee91fc2-a9bc-4ee1-aca3-2a9aff5915ea • نسخه 64 بیتی http://www.microsoft.com/downloads/en/details.aspx?FamilyID=73f766dd-7127-4445-b860-47084587155f	Windows 7
سازگار نیست.	Mac OS X 10.4 Tiger / Mac OS X 10.5 Leopard
ارتقا به نسخه 10.6.5 ضروری است.	Mac OS X 10.6 Snow Leopard

تنظیم ساعت

صفحه "تاریخ/زمان را تنظیم کنید!" اولین بار پس از روشن کردن دوربین بعد از خرید، زمانی که برای مدت طولانی از دستگاه استفاده نمی کنید یا در صورتی که هنوز ساعت را تنظیم نکرده اید، نمایش داده می شود. ساعت را قبل از ضبط تنظیم کنید.

نکته : برای انتخاب/حرکت دادن مکان نما به سمت بالا/چپ یا پایین/راست، دکمه <UP/> یا <DOWN/> را فشار دهید.

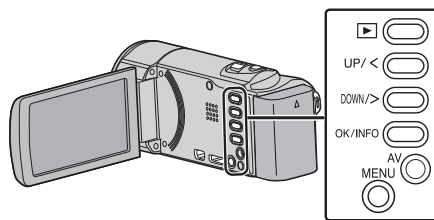

1 صفحه نمایش LCD را باز کنید.

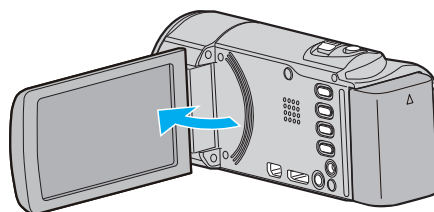

- دستگاه روشن می شود.
 - با بسته شدن صفحه نمایش LCD، دستگاه خاموش می شود.
- 2 انتخاب "بله" و فشردن OK را با نمایش "تاریخ/زمان را تنظیم کنید!" انجام دهید.



3 تاریخ و ساعت را تنظیم کنید.



- <UP/> یا <DOWN/> برای تنظیم مقادیر تنظیمات فشار داده و OK را برای تایید آن فشار دهید. مکان نما روی آیتم بعدی قرار می گیرد.
 - این مرحله را برای تنظیم سال، ماه، روز، ساعت و دقیقه تکرار کنید.
 - برای بازگشت به صفحه قبلی، MENU را فشار دهید.
- 4 <UP/> یا <DOWN/> را برای انتخاب محل سکونت خود فشار دهید و سپس OK را فشار دهید.



- نام شهر و تفاوت زمانی نمایش داده می شود.
- برای بازگشت به صفحه قبلی، MENU را فشار دهید.

نکته :

- ساعت بعداً قابل تنظیم مجدد است.
- "تنظیم مجدد ساعت" (صفحه 17)

- هنگام استفاده از دستگاه در سایر کشورها، می توانید برای ضبط ساعت را با زمان محلی تنظیم کنید.
- "تنظیم ساعت با زمان محلی در هنگام سفر" (صفحه 19)
- هنگام روشن کردن دوربین پس از مدت طولانی عدم استفاده از آن، "تاریخ/زمان را تنظیم کنید!" نمایش داده می شود.
- قبل از تنظیم ساعت دستگاه آداپتور برق متناوب را به مدت بیش از 24 ساعت وصل کنید تا باتری داخلی این دستگاه شارژ شود.

- نام شهر و تفاوت زمانی نمایش داده می شود.
- برای بازگشت به صفحه قبلی، MENU را فشار دهید.

تنظیم مجدد ساعت

ساعت را با استفاده از "تنظیم ساعت" از منو تنظیم کنید.

نکته :

برای انتخاب/حرکت دادن مکان نما به سمت بالا/چپ یا پایین/راست، دکمه UP/< یا DOWN/> را فشار دهید.

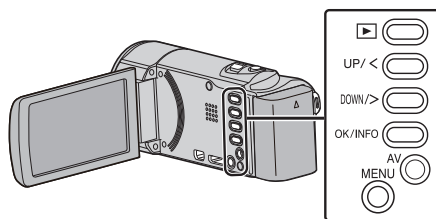

1 MENU را فشار دهید.

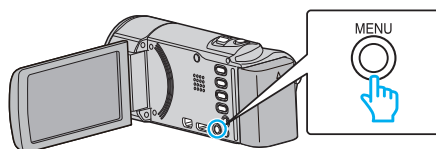

2 "تنظیم ساعت" را انتخاب کرده و OK را فشار دهید.



- برای انتقال مکان نما، UP/< یا DOWN/> را فشار دهید.
- برای بازگشت به صفحه قبلی، MENU را فشار دهید.

3 "تنظیم ساعت" را انتخاب کرده و OK را فشار دهید.



- برای انتقال مکان نما، UP/< یا DOWN/> را فشار دهید.
- برای بازگشت به صفحه قبلی، MENU را فشار دهید.

4 تاریخ و ساعت را تنظیم کنید.



- UP/< یا DOWN/> برای تنظیم مقادیر تنظیمات فشار داده و OK را برای تایید آن فشار دهید. مکان نما روی آیتم بعدی قرار می گیرد.
- این مرحله را برای تنظیم سال، ماه، روز، ساعت و دقیقه تکرار کنید.
- برای بازگشت به صفحه قبلی، MENU را فشار دهید.

5 UP/> یا DOWN/> را برای انتخاب محل سکونت خود فشار دهید و سپس OK را فشار دهید.



نگهداری این دستگاه

هنگام نگهداشتن دوربین، آرنج خود را نزدیک پهلو خود نگه دارید تا از لرزش دستگاه جلوگیری شود.

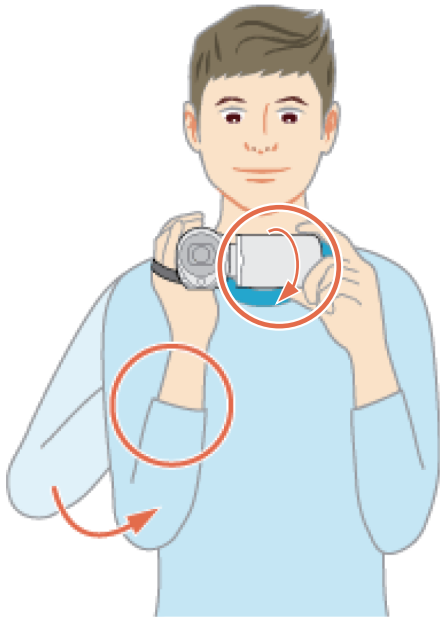

احتیاط :

- مراقب باشید که دستگاه در حین جابجایی به زمین نیفتد.
- هنگام استفاده دستگاه توسط کودکان، والدین باید کاملاً مراقب باشند.

نکته :

- اگر لرزش دوربین زیاد باشد، از لرزشگیر تصویر دیجیتال استفاده کنید.
- ”گاهش لرزش دوربین“ (صفحه 30)

گذاشتن سه پایه

این دوربین را می توان روی سه پایه (یا تک پایه) قرار داد. این کار برای جلوگیری از لرزش دوربین و ضبط از یک موقعیت ثابت مفید است.

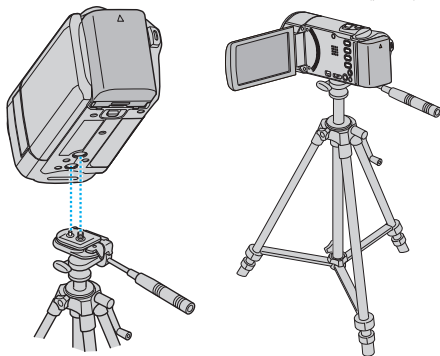

- برای جلوگیری از افتادن دستگاه، سوراخ های پیچ سه پایه و قرارگیری سوراخ ها در دستگاه را بررسی کنید و پیچ ها را بچرخانید تا کاملاً سفت شوند.

احتیاط :

- برای جلوگیری از شکستگی یا آسیب که ممکن است در صورت زمین افتادن دستگاه ایجاد شود، دستورالعمل استفاده از سه پایه (یا تک پایه) مورد استفاده را بخوانید و دقت کنید که دوربین کاملاً محکم شده باشد.

نکته :

- توصیه می شود تا در شرایطی که احتمال لرزش در هنگام ضبط وجود دارد (مانند مکانهای تاریک یا زوم به انتهای تله فوتو) از سه پایه یا تک پایه استفاده کنید.
- هنگام استفاده از یک سه پایه برای ضبط، لرزشگیر دیجیتالی تصویر را روی (خاموش) قرار دهید.

”گاهش لرزش دوربین“ (صفحه 30)

تغییر زبان صفحه نمایش

زبان روی صفحه نمایش را می توانید تغییر دهید.

نکته :

برای انتخاب/حرکت دادن مکان نما به سمت بالا/چپ یا پایین/راست، دکمه <UP/> یا <DOWN/> را فشار دهید.

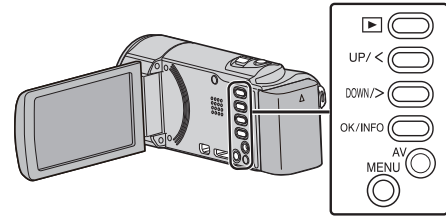

1 MENU را فشار دهید.

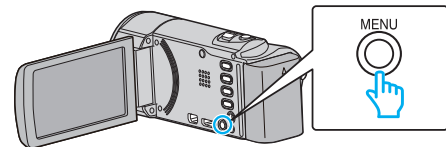

2 ”تنظیمات نمایش“ را انتخاب کرده و OK را فشار دهید.

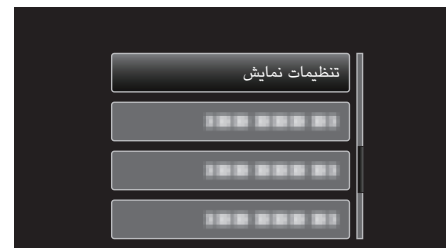

- برای انتقال مکان نما، <UP/> یا <DOWN/> را فشار دهید.
- برای بازگشت به صفحه قبلی، MENU را فشار دهید.

3 ”LANGUAGE“ را انتخاب کرده و OK را فشار دهید.

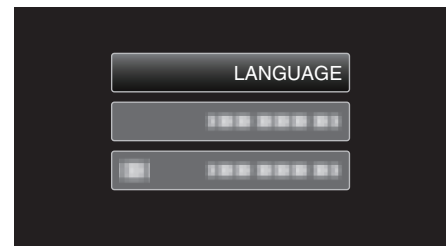

- برای انتقال مکان نما، <UP/> یا <DOWN/> را فشار دهید.
- برای بازگشت به صفحه قبلی، MENU را فشار دهید.

4 زبان مورد نظر را انتخاب کرده و OK را فشار دهید.

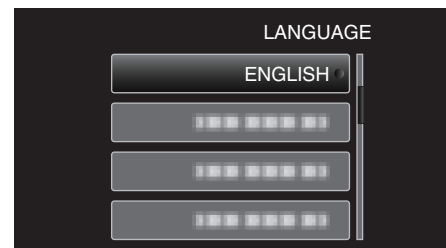

- برای انتقال مکان نما، <UP/> یا <DOWN/> را فشار دهید.
- برای بازگشت به صفحه قبلی، MENU را فشار دهید.

تنظیم ساعت با زمان محلی در هنگام سفر

نمایش تاریخ و زمان را با انتخاب مقصد سفر توسط "تنظیم ناحیه" از قسمت "تنظیم ساعت" به زمان محلی تبدیل کنید. پس از بازگشت از سفر، تنظیمات منطقه ای را به حالت اول بازگردانید.

نکته: برای انتخاب/حرکت دادن مکان نما به سمت بالا/چپ یا پایین/راست، دکمه UP/> یا DOWN/< را فشار دهید.

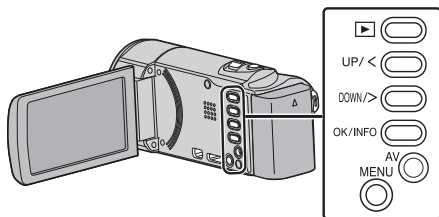

1 MENU را فشار دهید.

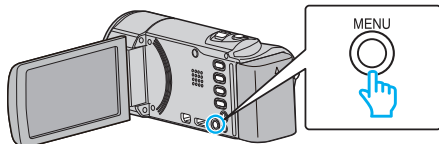

2 "تنظیم ساعت" را انتخاب کرده و OK را فشار دهید.



- برای انتقال مکان نما، UP/> یا DOWN/< را فشار دهید.
- برای بازگشت به صفحه قبلی، MENU را فشار دهید.

3 "تنظیم ناحیه" را انتخاب کرده و OK را فشار دهید.



- برای انتقال مکان نما، UP/> یا DOWN/< را فشار دهید.
- برای بازگشت به صفحه قبلی، MENU را فشار دهید.

4 UP/> یا DOWN/< را برای انتخاب محلی که به آنجا سفر می کنید را فشار داده و سپس OK را فشار دهید.



- نام شهر و تفاوت زمانی نمایش داده می شود.
- برای بازگشت به صفحه قبلی، MENU را فشار دهید.

نکته:

- تنظیمات "تنظیم ناحیه" سبب ایجاد تغییراتی در زمان ساعت می شوند، مانند تفاوت زمانی موجود. پس از بازگشت به کشور خود، منطقه ای را که در ابتدا تنظیم شده بود انتخاب کنید تا تنظیمات اصلی ساعت به حالت اولیه بازگردد.

استفاده از دستگاه در کشورهای دیگر

شکل خروجی برق در کشورها و مناطق مختلف فرق می کند. برای شارژ بسته باتری، به یک مبدل پریز برای تطابق با شکل خروجی نیاز دارید.

"شارژ کردن بسته باتری در سایر کشورها" (صفحه 19)

نمایش تاریخ و زمان را با انتخاب مقصد سفر توسط "تنظیم ناحیه" از قسمت "تنظیم ساعت" به زمان محلی تبدیل کنید.

"تنظیم ساعت با زمان محلی در هنگام سفر" (صفحه 19)

هنگام انتخاب "روشن" در "ساعت تابستانی" از "تنظیم ساعت"، زمان را 1 ساعت جلو می برید.

"تنظیم ساعت تابستانی" (صفحه 20)

شارژ کردن بسته باتری در سایر کشورها

شکل خروجی برق در کشورها و مناطق مختلف فرق می کند. برای شارژ بسته باتری، به یک مبدل پریز برای تطابق با شکل خروجی نیاز دارید.

A	B	BF	C	O

North America	Europe	Oceania	Middle East
United States A	Iceland C	Australia O	Israel C
Canada A	Ireland C	Guam A	Iran C
Mexico A	United Kingdom B,BF	Tahiti C	Kuwait B,C
	Italy C	Tonga O	Jordan B,BF
Asia	Austria C	New Zealand O	
India B,C,BF	Netherlands C	Fiji O	Africa
Indonesia C	Canary Islands C		Algeria A,B,BF,C
Singapore B,BF	Greece C	Latin	Egypt B,BF,C
Sri Lanka B,C,BF	Switzerland C	Argentina O	Guinea C
Thailand A,BF,C	Sweden C	Colombia A	Kenya B,C
South Korea A,C	Spain A,C	Jamaica A	Zambia B,BF
China A,B,BF,C,O	Denmark C	Chile B,C	Tanzania B,BF
Japan A	Germany C	Haiti A	Republic of South Africa B,C,BF
Nepal C	Norway C	Panama A	Mozambique C
Pakistan B,C	Hungary C	Bahamas A	Morocco C
Bangladesh C	Finland C	Puerto Rico A	
Philippines A,BF,O	France C	Brazil A,C	
Vietnam A,C	Belgium C	Venezuela A	
Hong Kong Special	Poland B,C	Peru A,C	
Administrative Region B,BF	Portugal B,C		
Macau Special	Romania C		
Administrative Region B,C			
Malaysia B,BF,C			

وسایل جانبی اختیاری

می توانید با استفاده از بسته باتری اختیاری مدت زمان بیشتری ضبط کنید.

شرح	نام محصول
<ul style="list-style-type: none"> • زمان ضبط بیشتری را در مقایسه با بسته باتری ارائه شده به همراه دستگاه، فراهم می کند. همچنین می تواند به عنوان بسته باتری یدکی استفاده شود. 	بسته باتری BN-VG114E BN-VG121E
<ul style="list-style-type: none"> • امکان شارژر بسته باتری را بدون استفاده از این دستگاه فراهم می کند. 	شارژر باتری AA-VG1
<ul style="list-style-type: none"> • برای مشاهده تصاویر با کیفیت بالا. • انتقال فیلم، صدا و سیگنال های کنترل بین دستگاه ها. 	کابل HDMI Mini VX-HD310 VX-HD315 VX-HD320 VX-HD330

نکته :

- برای اطلاعات بیشتر، کاتالوگ مراجعه کنید.

مدت زمان تقریبی ضبط (با استفاده از باتری)

زمان متوالی ضبط	زمان واقعی ضبط	بسته باتری
1 ساعت و 5 دقیقه	40 دقیقه	BN-VG108E (ارائه شده)
2 ساعت و 10 دقیقه	1 ساعت و 15 دقیقه	BN-VG114E
3 ساعت و 15 دقیقه	1 ساعت و 55 دقیقه	BN-VG121E
5 ساعت و 45 دقیقه	3 ساعت و 20 دقیقه	BN-VG138E

- در بالا مقادیری آورده شده است که بهنگام تنظیم "روشنایی مانیتور" روی "3" بدست می آید (استاندارد).
- زمان ضبط واقعی ممکن است در صورت استفاده از زوم یا قطع مکرر ضبط، کوتاهتر شود. (توصیه می شود برای سه برابر زمان ضبط مورد انتظار، بسته های باتری را آماده کنید.)
- هنگامی که عمر باتری به اتمام برسد، حتی اگر بسته باتری کاملاً شارژ شده باشد، زمان ضبط کوتاهتر می شود. (بسته باتری را با یک بسته باتری جدید تعویض کنید.)

تنظیم ساعت تابستانی

هنگام انتخاب "روشن" در "ساعت تابستانی" از "تنظیم ساعت"، زمان را 1 ساعت جلو می برید.

نکته :

برای انتخاب/حرکت دادن مکان نما به سمت بالا/چپ یا پایین/راست، دکمه UP/< یا DOWN/> را فشار دهید.

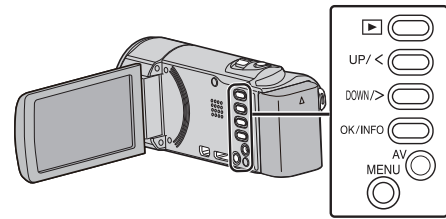

1 MENU را فشار دهید.

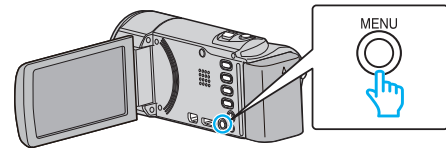

2 "تنظیم ساعت" را انتخاب کرده و OK را فشار دهید.

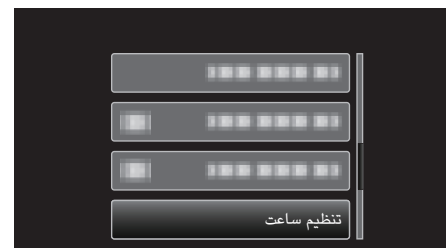

- برای انتقال مکان نما، UP/< یا DOWN/> را فشار دهید.
- برای بازگشت به صفحه قبلی، MENU را فشار دهید.

3 "ساعت تابستانی" را انتخاب کرده و OK را فشار دهید.



- برای انتقال مکان نما، UP/< یا DOWN/> را فشار دهید.
- برای بازگشت به صفحه قبلی، MENU را فشار دهید.

4 برای تنظیم ساعت تابستانی UP/< یا DOWN/> را فشار داده و سپس OK را فشار دهید.



- برای بازگشت به صفحه قبلی، MENU را فشار دهید.

نکته :

- ساعت تابستانی چیست؟
- ساعت تابستانی، سیستم جلو بردن ساعت به میزان 1 ساعت برای مدت زمانی مشخص در تابستان است.
- این سیستم اصولاً در کشورهای غربی استفاده می شود.
- پس از بازگشت از سفر، تنظیمات ساعت تابستانی را به حالت اول بازگردانید.

نشانه‌های نمایش داده شده در طول ضبط فیلم

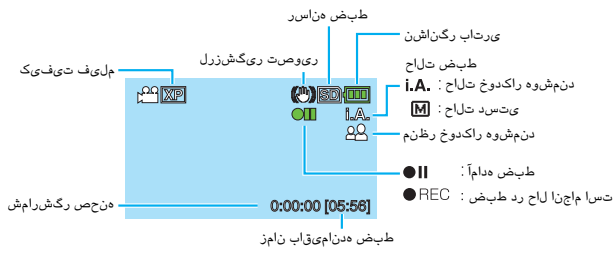

شرح	آیکون نمایش
دکمه i.AUTO را برای جابجایی بین حالت ضبط i.A. (خودکار هوشمند) و M (دستی) فشار دهید.	حالت ضبط
آیکون "کیفیت ویدئو" را از تنظیمات انتخاب شده در منوی ضبط نشان می‌دهد. "کیفیت ویدئو" (صفحه 57)	کیفیت فیلم
زمان باقیمانده برای ضبط فیلم را نشان می‌دهد.	زمان باقیمانده ضبط
هنگام انجام ضبط فیلم، ظاهر می‌شود.	ضبط در حال انجام است ● REC
هنگام توقف ضبط فیلم، ظاهر می‌شود.	آماده ضبط ●
زمان سپری شده را از فیلم در حال ضبط نشان می‌دهد.	شمارشگر صحنه (زمان ضبط شده)
آیکون رسانه ضبط را نشان می‌دهد.	رسانه ضبط
میزان تقریبی شارژ باقیمانده باتری را نشان می‌دهد. جزئیات شارژ باتری را می‌توان توسط فشار دکمه OK/INFO نشان داد. "زمان ضبط/شارژ باتری باقیمانده" (صفحه 33)	نشانهگر باتری
عمل کاهش لرزش دوربین را تنظیم می‌کند. "کاهش لرزش دوربین" (صفحه 30)	لرزشگیر تصویر

فیلمبرداری در حالت خودکار هوشمند

با استفاده از حالت هوشمند خودکار، بدون نگرانی درباره جزئیات تنظیمات می‌توانید ضبط را انجام دهید. تنظیماتی از جمله نور و فوکوس برای انطباق با شرایط عکس برداری به صورت خودکار تنظیم می‌شوند.

- در حالات تصویربرداری خاص مانند گرفتن تصویر از شخص و غیره، علامت آن روی صفحه نمایش داده می‌شود.
- قبل از ضبط یک صحنه مهم، توصیه می‌شود یک ضبط آزمایشی انجام دهید.

نکته:

برای انتخاب/حرکت دادن مکان نما به سمت بالا/چپ یا پایین/راست، دکمه UP/< یا DOWN/> را فشار دهید.

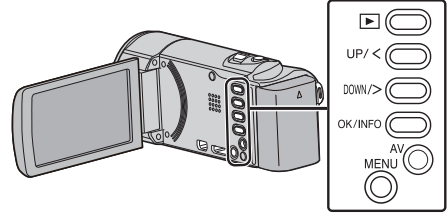

1 دیوش لنز را باز کنید.

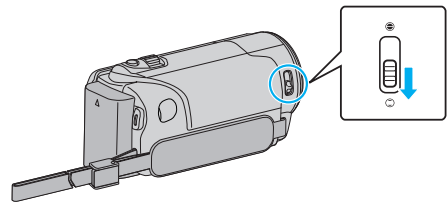

2 صفحه نمایش LCD را باز کنید.

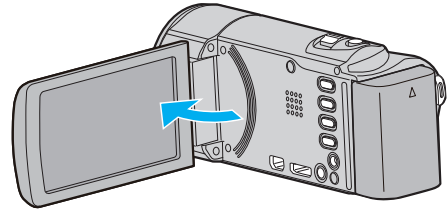

3 دستگاه روشن می‌شود و آیکون حالت فیلمبرداری نشان داده می‌شود. بررسی کنید حالت ضبط خودکار هوشمند باشد.

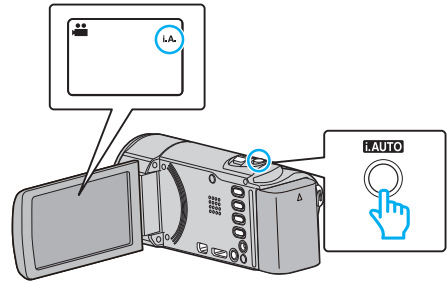

4 اگر حالت M دستی باشد، دکمه i.AUTO را برای تغییر آن فشار دهید. با هر بار فشار دادن، حالت بین خودکار هوشمند و دستی جابجا می‌شود. ضبط را شروع کنید.

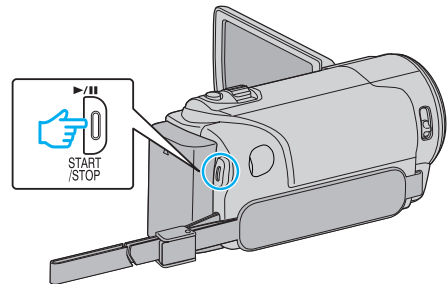

برای توقف، مجدداً فشار دهید.

نکته:

بسته به سوژه و شرایط فیلمبرداری، ممکن است حتی در حالت خودکار هوشمند، ضبط به درستی انجام نشود.

آیکون نمایش	شرح
	تصویر پوست فرد را به زیبایی می گیرد.
	امکان می دهد تا تصاویر افراد به طور طبیعی گرفته شود.
	تا فاصله ای دور فوکوس می کند و یک عکس واضح با رنگ های زنده می گیرد.
	با کمترین پارازیت در تصویر کلی، ضبط می کند.
	امکان می دهد تا صحنه ها در شب با کمترین پارازیت در تصویر کلی، ضبط شوند.
	از محو رنگ ها حتی هنگام ضبط در محیط روشن جلوگیری می کند.
	هنگام فوکوس روی شیئی در فاصله نزدیک، ضبط می کند.
	رنگ سبز درخت ها را به طور زنده نشان می دهد.
	رنگ های غروب آفتاب را به طور طبیعی ضبط می کند.
	تنظیمات را به نحوی صورت می دهد که سوژه به دلیل نور پشت بیش از حد تاری به نظر نرسد.
	امکان می دهد تا تصویر افراد کمترین پارازیت در تصویر کلی، گرفته شود.
	هنگام فوکوس روی شیئی در فاصله نزدیک حتی در محیط تاریک، ضبط می کند.

نکته :

- صحنه ها را می توان بر اساس شرایط تصویر برداری تشخیص داد و به صورت خودکار بر روی حالت خودکار هوشمند تنظیم کرد.
- بسته به شرایط تصویر برداری، ممکن است بعضی از قابلیت ها قابل اجرا نباشند.

تنظیمات مفید برای ضبط

- اگر "ری استارت سریع" روی "روشن" تنظیم شده باشد، به محض باز کردن صفحه نمایش LCD ظرف مدت 5 دقیقه پس از بستن آن، دستگاه بلافاصله روشن می شود.
- "ری استارت سریع" (صفحه 68) (صفحه 68)
- اگر "خاموشی خودکار" روی "روشن" تنظیم شود، در صورتی که به مدت 5 دقیقه از دستگاه استفاده نشود، به طور خودکار خاموش می شود تا در مصرف برق صرفه جویی شود. (فقط در صورت استفاده از بسته باتری)
- "خاموشی خودکار" (صفحه 67) (صفحه 67)
- وقتی "اولویت چهره AE/AF" روی "روشن" (تنظیمات پیش فرض) تنظیم شده است، این دستگاه چهره ها را تشخیص داده و بطور خودکار روشنایی و فوکوس خود را برای ضبط هر چه واضح تر چهره ها تنظیم می کند.
- "تصویربرداری شفاف از سوژه های جاندار (AE/AF تشخیص چهره)" (صفحه 29) (صفحه 29)

احتیاط :

- لنز را در معرض نور مستقیم خورشید قرار ندهید.
- دستگاه را در باران، برف یا در مکان هایی با رطوبت بالا نظیر حمام استفاده نکنید.
- از دستگاه در مکان هایی که در معرض رطوبت یا گرد و خاک زیاد و نیز مکانهایی که در معرض بخار و دود مستقیم هستند، استفاده نکنید.
- هنگام روشن بودن چراغ دسترسی، بسته باتری، آداپتور برق متناوب یا کارت SD را خارج نکنید. ممکن است اطلاعات ضبط شده غیر قابل خواندن بشود.
- این دستگاه توسط یک ریزرایانه کنترل می شود. تخلیه شارژ الکترواستاتیک، صداها و تداخل محیط اطراف (حاصل از تلویزیون، رادیو و دیگر موارد) ممکن است مانع از عملکرد صحیح آن شود. در این صورت، دستگاه را خاموش کنید، سپس آداپتور و بسته باتری را باز کنید. دستگاه دوباره راه اندازی می شود.
- از داده های ضبط شده و مهم، یک نسخه پشتیبان تهیه کنید.
- توصیه می شود برای ذخیره داده های ضبط شده و مهم خود، آن ها را در یک DVD یا رسانه ضبط دیگر کپی کنید.
- JVC در قبال از دست رفتن هرگونه داده، مسئولیتی نخواهد داشت.

نکته :

- زمان ضبط باقیمانده در فیلم را قبل از شروع تصویربرداری بررسی کنید. اگر فضای کافی وجود نداشته باشد، داده ها را به رایانه یا دیسک منتقل (کپی) کنید.
- فراموش نکنید پس از پایان ضبط، کپی تهیه کنید!
- در صورتی که ضبط نتواند به مدت 12 ساعت متوالی یا بیشتر بسته به مشخصات انجام شود، ضبط متوقف خواهد شد.
- (ادامه ضبط ممکن است کمی زمان برد).
- برای ضبط های طولانی، فایل در صورت تجاوز از اندازه 4 گیگابایت به دو یا چند فایل شکسته می شود.
- برای ضبط طولانی مدت در محل های سر بسته، می توانید دستگاه را به آداپتور برق متناوب وصل کنید.
- هنگامی که فایل های زیادی در رسانه وجود دارد، ممکن است نمایش آن ها در صفحه پخش زمان برد. چند لحظه صبر کنید تا لایپ دسترسی شروع به چشمک زدن کند، که نشان دهنده اجرای نرمال است.
- بسته به شرایط عکسبرداری، ممکن است چهار گوشه صفحه تیره ظاهر شود اما این امر نشانه عدم عملکرد صحیح نیست. در این صورت، با حرکت اهرم زوم و غیره، شرایط عکسبرداری را تغییر دهید.

زوم کردن

زاویه دید را می توان با استفاده از زوم تنظیم کرد.

- از انتهای W (انتهای زاویه عریض) برای تصویربرداری در زاویه دید گسترده تر استفاده کنید.
- از انتهای T (انتهای تله فوتو) برای بزرگنمایی موضوع جهت تصویر برداری استفاده کنید.

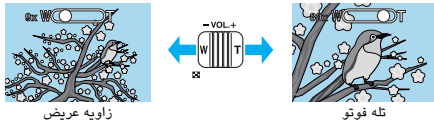

نکته :

- هنگام استفاده از زوم دیجیتال، به دلیل بزرگنمایی دیجیتال تصویر دندانه ای می شود.
- دامنه نسبت زوم قابل تغییر است.

"بزرگنمایی" (صفحه 58) (صفحه 58)

منوی ضبط دستی

موارد زیر را می توانید تنظیم کنید.

شرح	نام
انتخاب صحنه ● ضبط های دارای شرایط تصویربرداری، به راحتی قابل انجام هستند. "انتخاب منظره" (صفحه 24)	
FOCUS ● اگر موضوع به صورت خودکار قابل فوکوس نیست، از فوکوس دستی استفاده کنید. "تنظیم دستی فوکوس" (صفحه 25)	
تنظیم روشنایی ● روشنایی کلی روی صفحه نمایش قابل تنظیم است. ● از این تنظیم زمانی استفاده کنید که ضبط در یک مکان تاریک یا روشن انجام می شود. "تنظیم روشنایی" (صفحه 26)	
توازن سفیدی ● رنگ کلی روی صفحه نمایش قابل تنظیم است. ● از این تنظیم زمانی استفاده کنید که رنگ صفحه نمایش با رنگ واقعی متفاوت باشد. "تنظیم توازن سفیدی" (صفحه 27)	
جبران نور زمینه ● اگر موضوع به دلیل نور پس زمینه تاریک باشد، تصویر را تصحیح می کند. ● از این تنظیم هنگام تصویر برداری در برابر نور استفاده کنید. "تنظیم خنثی کردن نور پس زمینه" (صفحه 28)	
تله ماکرو ● از این تنظیم برای گرفتن نماهای نزدیک (ماکرو) از موضوع استفاده کنید. "گرفتن نماهای نزدیک" (صفحه 28)	

ضبط دستی

تنظیماتی مانند روشنایی را با استفاده از حالت دستی می توانید تنظیم کنید.

نکته:

برای انتخاب/حرکت دادن مکان نما به سمت بالا/چپ یا پایین/راست، دکمه UP/< یا DOWN/> را فشار دهید.

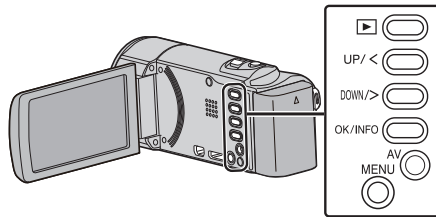

1 درپوش لنز را باز کنید.

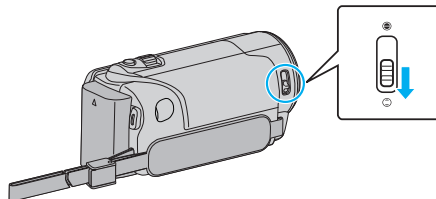

2 صفحه نمایش LCD را باز کنید.

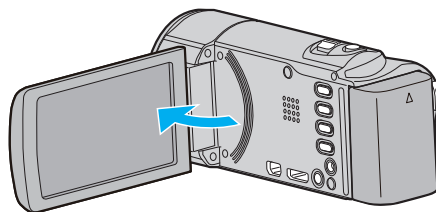

3 حالت ضبط دستی را انتخاب کنید.

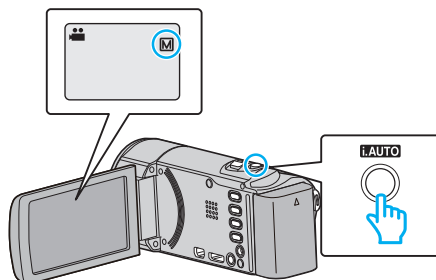

● اگر حالت خودکار هوشمند **i.A.** باشد، دکمه **i.AUTO** را برای تغییر به **M** دستی فشار دهید.

با هر بار فشار دادن، حالت بین خودکار هوشمند و دستی جابجا می شود.

4 ضبط را شروع کنید.

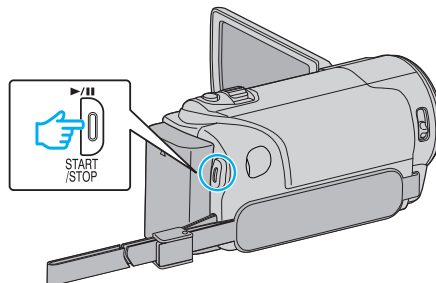

● برای توقف، مجدداً فشار دهید.

● برای کسب جزئیات در مورد تنظیمات دستی مختلف، به "منوی ضبط دستی" مراجعه کنید.

نکته:

● تنظیمات دستی فقط در حالت دستی نمایش داده می شوند.

* تصویر تنها یک خاطره است.

تنظیم	جلوه
شب 	<p>روشنایی و کیفیت صحنه را در صورت تاریک بودن محیط اطراف، به طور خودکار و با استفاده از شاتر کند افزایش می دهد. به منظور جلوگیری از لرزش دوربین، از سه پایه استفاده کنید.</p> <p>OFF   ON</p>
نورافکن 	<p>از روشن دیده شدن بیش از حد موضوع انسانی زیر نور خورشید جلوگیری می کند.</p> <p>OFF   ON</p>

نکته :

- تمامی صحنه های "انتخاب صحنه" را نمی توان طی "ضبط با وقفه" تنظیم کرد.

انتخاب منظره

صحنه های معمولی که اغلب با آنها روبرو می شوید را می توانید با مناسب ترین تنظیمات ضبط کنید.

نکته : برای انتخاب/حرکت دادن مکان نما به سمت بالا/چپ یا پایین/راست، دکمه <UP/> یا <DOWN/> را فشار دهید.

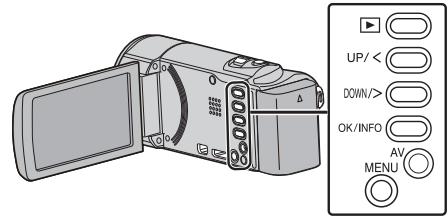

1 حالت ضبط دستی را انتخاب کنید.

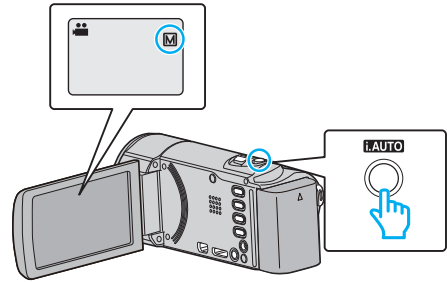

- اگر حالت خودکار هوشمند **i.A.** باشد، دکمه **i.AUTO** را برای تغییر به **M** دستی فشار دهید. با هر بار فشار دادن، حالت بین خودکار هوشمند و دستی جابجا می شود.

2 MENU را فشار دهید.

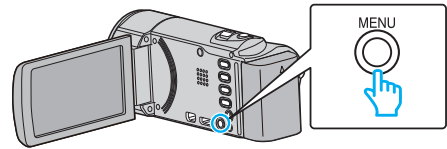

3 "تنظیم دستی" را انتخاب کرده و OK را فشار دهید.



4 "انتخاب صحنه" را انتخاب کرده و OK را فشار دهید.



5 صحنه را انتخاب کرده و OK را فشار دهید.



- بعد از تنظیم، OK را فشار دهید.

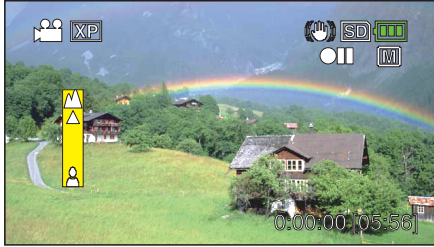

- برای فوکوس روی شیئی در فاصله دور، UP/< را فشار دهید.
- برای فوکوس روی شیئی در فاصله نزدیک، DOWN/> را فشار دهید.

7



- نکته:**
- یک شیئی که در انتهای تله فوتو (T) روی آن فوکوس شده است، اگر تا انتهای زاویه عریض (W) روی آن زوم دور شده باشد در فوکوس باقی می ماند.
 - "FOCUS" را نمی توان در طول "ضبط با وقفه" تنظیم کرد.

تنظیم دستی فوکوس

این تنظیم را زمانی انجام دهید که فوکوس در حالت خودکار هوشمند واضح نباشد یا اینکه فوکوس دستی مطلوب باشد.

نکته:

برای انتخاب/حرکت دادن مکان نما به سمت بالا/چپ یا پایین/راست، دکمه UP/< یا DOWN/> را فشار دهید.

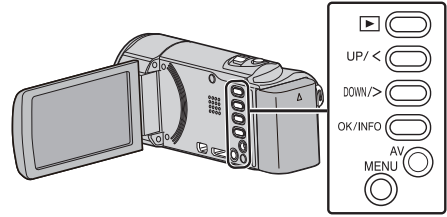

1 حالت ضبط دستی را انتخاب کنید.

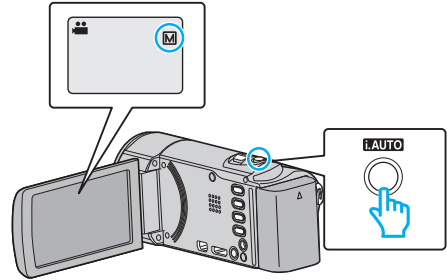

- اگر حالت خودکار هوشمند **i.A.** باشد، دکمه **i.A.** را برای تغییر به **M** دستی فشار دهید. با هر بار فشار دادن، حالت بین خودکار هوشمند و دستی جابجا می شود.

2

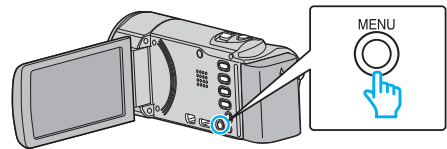

2 MENU را فشار دهید.

3 "تنظیم دستی" را انتخاب کرده و OK را فشار دهید.



4 "FOCUS" را انتخاب کرده و OK را فشار دهید.

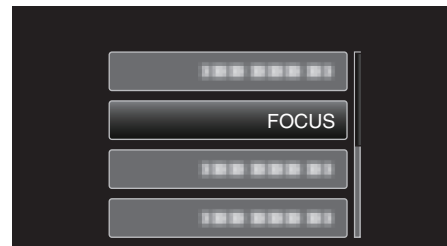

5 "تنظیم دستی" را انتخاب کرده و OK را فشار دهید.



6 فوکوس را با استفاده از دکمه های UP/< و DOWN/> تنظیم کنید.



- دامنه خنثی کردن در هنگام ضبط فیلم: 2.0- تا +2.0 EV
- برای افزایش روشنایی، UP/< را فشار دهید.
- برای کاهش روشنایی، DOWN/> را فشار دهید.

7 برای تایید، OK را فشار دهید.



تنظیم روشنایی

روشنایی را می توانید روی سطح دلخواه خود تنظیم کنید.

نکته:

برای انتخاب/حرکت دادن مکان نما به سمت بالا/چپ یا پایین/راست، دکمه UP/< یا DOWN/> را فشار دهید.

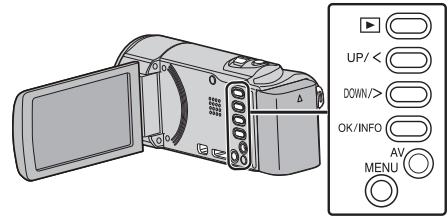

1 حالت ضبط دستی را انتخاب کنید.

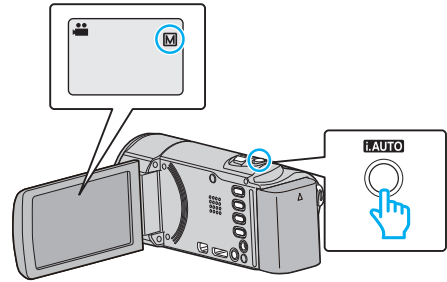

- اگر حالت خودکار هوشمند **i.A.** باشد، دکمه **i.AUTO** را برای تغییر به دستی فشار دهید.

2 با هر بار فشار دادن، حالت بین خودکار هوشمند و دستی جابجا می شود.

3 MENU را فشار دهید.

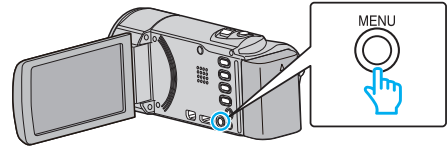

4 "تنظیم دستی" را انتخاب کرده و OK را فشار دهید.



5 "تنظیم روشنایی" را انتخاب کرده و OK را فشار دهید.



6 میزان روشنایی را با استفاده از دکمه های UP/< و DOWN/> انتخاب کنید.



تنظیم	جزئیات
خودکار	رنگهای طبیعی را به صورت خودکار تنظیم می کند.
MWB	از این قابلیت زمانی استفاده کنید که مشکل رنگهای غیرطبیعی حل نشده باشد.
دقیق	این را هنگام تصویر برداری در محیط روبات در یک روز آفتابی تنظیم کنید.
ابری	این را هنگام تصویربرداری در یک روز ابری یا در سایه تنظیم کنید.
هالوژن	این را هنگام تصویربرداری زیر نورپردازی، مثلاً نور فلاش فیلمبرداری تنظیم کنید.

استفاده از MWB

- 1 یک برگ کاغذ سفید را جلوی لنز بگیرید تا این کاغذ سفید صفحه را پر کند.
- 2 "MWB" را انتخاب کرده و OK را همچنان فشار دهید.
 - مکان نما چشمک می زند.
- 3 پس از ناپدید شدن منو، OK را رها کنید.

تنظیم توازن سفیدی

میزان رنگ را می توانید متناسب با منبع نور تنظیم کنید.

نکته: برای انتخاب/حرکت دادن مکان نما به سمت بالا/چپ یا پایین/راست، دکمه UP/< یا DOWN/> را فشار دهید.

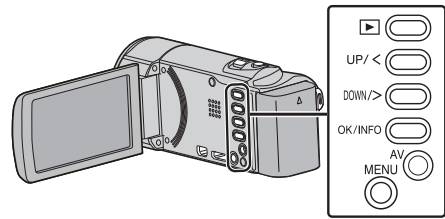

- 1 حالت ضبط دستی را انتخاب کنید.

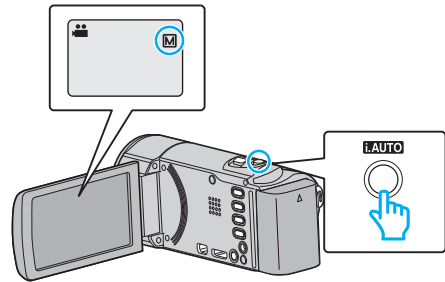

- اگر حالت خودکار هوشمند i.A. باشد، دکمه i.AUTOMATIC را برای تغییر به M دستی فشار دهید. با هر بار فشار دادن، حالت بین خودکار هوشمند و دستی جابجا می شود.

- 2 MENU را فشار دهید.

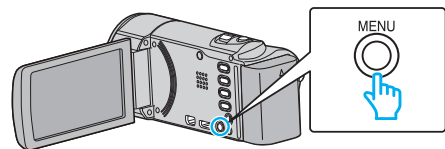

- 3 "تنظیم دستی" را انتخاب کرده و OK را فشار دهید.



- 4 "توازن سفیدی" را انتخاب کرده و OK را فشار دهید.



- 5 تنظیمات توازن سفیدی را انتخاب کرده و OK را فشار دهید.



گرفتن نماهای نزدیک

با استفاده از عملکرد تله ماکرو، می توان از اشیای نمای نزدیک گرفت.



* تصویر تنها یک خاطره است.

نکته:

برای انتخاب/حرکت دادن مکان نما به سمت بالا/چپ یا پایین/راست، دکمه <UP/> یا <DOWN/> را فشار دهید.

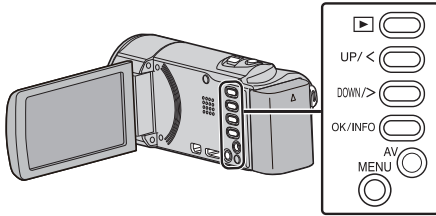

1 حالت ضبط دستی را انتخاب کنید.

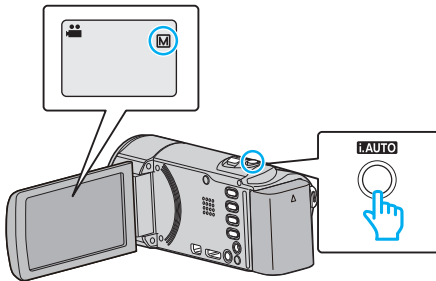

• اگر حالت خودکار هوشمند **i.A.** باشد، دکمه **i.AUTO** را برای تغییر به **M** دستی فشار دهید.
با هر بار فشار دادن، حالت بین خودکار هوشمند و دستی جابجا می شود.

2 MENU را فشار دهید.

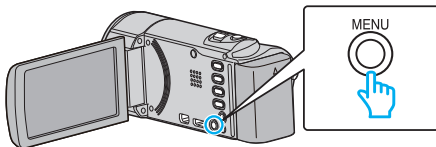

3 "تنظیم دستی" را انتخاب کرده و OK را فشار دهید.



4 "تله ماکرو" را انتخاب کرده و OK را فشار دهید.



5 "روشن" را انتخاب کرده و OK را فشار دهید.

تنظیم خنثی کردن نور پس زمینه

اگر موضوع به دلیل نور پس زمینه تاریک باشد، می توانید تصویر را تصحیح کنید.

نکته:

برای انتخاب/حرکت دادن مکان نما به سمت بالا/چپ یا پایین/راست، دکمه <UP/> یا <DOWN/> را فشار دهید.

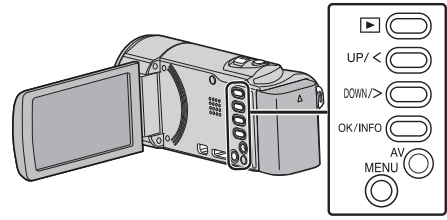

1 حالت ضبط دستی را انتخاب کنید.

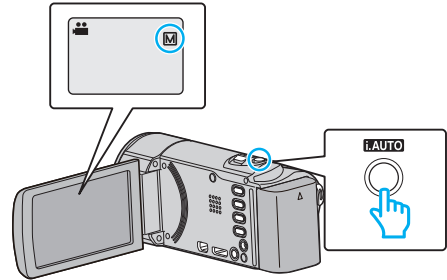

• اگر حالت خودکار هوشمند **i.A.** باشد، دکمه **i.AUTO** را برای تغییر به **M** دستی فشار دهید.
با هر بار فشار دادن، حالت بین خودکار هوشمند و دستی جابجا می شود.

2 MENU را فشار دهید.

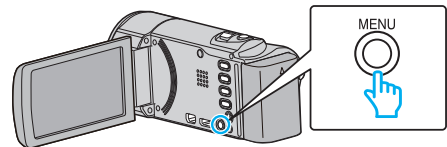

3 "تنظیم دستی" را انتخاب کرده و OK را فشار دهید.



4 "جبران نور زمینه" را انتخاب کرده و OK را فشار دهید.



5 "روشن" را انتخاب کرده و OK را فشار دهید.



• بعد از تنظیم، آیکن پس زمینه ظاهر می شود.

تصویربرداری شفاف از سوژه های جاندار (AE/AF تشخیص چهره)

"اولویت چهره AE/AF" بطور خودکار چهره شناسایی شده را با میزان فوکوس و روشنایی مناسب تنظیم می کند.

نکته : برای انتخاب/حرکت دادن مکان نما به سمت بالا/چپ یا پایین/راست، دکمه <UP/> یا <DOWN/> را فشار دهید.

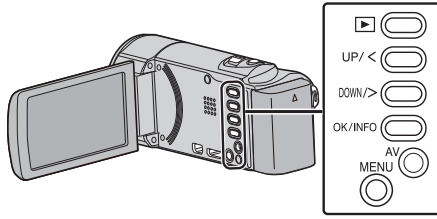

1 MENU را فشار دهید.

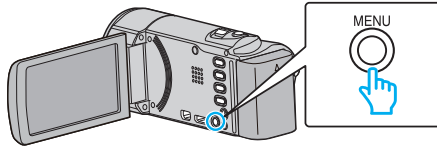

2 "اولویت چهره AE/AF" را انتخاب کرده و OK را فشار دهید.



3 "روشن" را انتخاب کرده و OK را فشار دهید.



4 دوربین را به سمت فرد مورد نظر بگیرید.

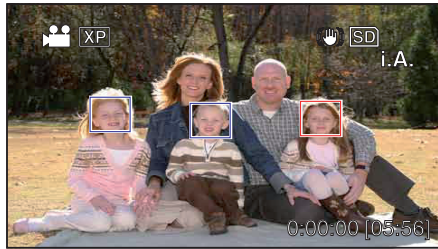

- یک کادر در اطراف چهره سوژه نمایش داده می شود و فوکوس و روشنایی بطور خودکار تنظیم می شوند.
- در صورت شناسایی چندین چهره، فوکوس بر روی چهره ای که به دوربین نزدیک تر است انجام می گیرد.

5 ضبط را شروع کنید.

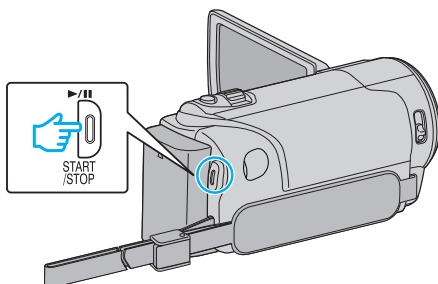

• بعد از تنظیم، آیکون تله ماکرو ظاهر می شود.

تنظیم	جزئیات
خاموش	امکان گرفتن نماهای نزدیک را تا 1 متر در انتهای تله فوتو (T) فراهم می کند. امکان گرفتن نماهای نزدیک را تا 5 سانتی متر در انتهای زاویه عریض (W) فراهم می کند.
روشن	امکان گرفتن نماهای نزدیک را تا 50 سانتی متر در انتهای تله فوتو (T) فراهم می کند. امکان گرفتن نماهای نزدیک را تا 5 سانتی متر در انتهای زاویه عریض (W) فراهم می کند.

احتیاط :

- زمانی که از نمای نزدیک تصویربرداری نمی کنید، "تله ماکرو" را روی "خاموش" تنظیم کنید. در غیر اینصورت، تصویر مات می شود.

کاهش لرزش دوربین

با تنظیم لرزشگیر تصویر، لرزش تصویر در طول ضبط به طرز قابل توجهی کم می شود.

نکته :

برای انتخاب/حرکت دادن مکان نما به سمت بالا/چپ یا پایین/راست، دکمه <UP/> یا <DOWN/> را فشار دهید.

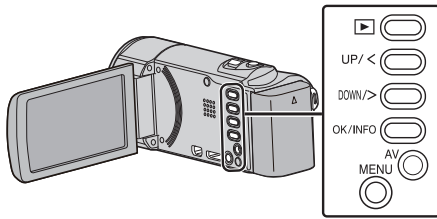

1 MENU را فشار دهید.

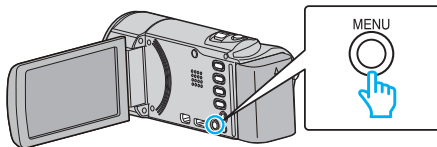

2 "DIS" (لرزشگیر تصویر) را انتخاب کرده و OK را فشار دهید.

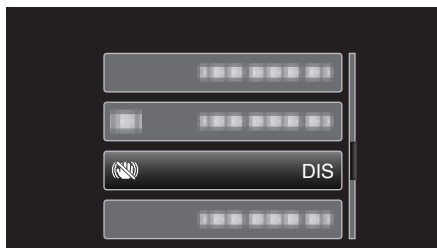

3 "روشن" یا "روشن (AIS)" را برای فعال کردن لرزشگیر تصویر فشار دهید و سپس OK را فشار دهید.



تنظیم	نمایش
تثبیت کننده تصویر را غیرفعال می کند.	خاموش (🚫)
لرزش دوربین را در شرایط معمولی عکسبرداری، کم می کند.	روشن (👉)
در انتهای زاویه گسترده، لرزش دوربین را بهنگام تصویربرداری از منظره های روشن، به میزان قابل توجهی کاهش می دهد. فقط در انتهای زاویه باز (تقریباً 5x). (فقط حالت فیلمبرداری)	روشن (AIS) (👉)

نکته :

- زمانی که از سوژه ای با جابجایی کم تصویربرداری می کنید یا هنگامی که دستگاه را روی سه پایه قرار داده اید، توصیه می شود که لرزشگیر تصویر را بر روی "خاموش" تنظیم کنید.
- در صورت زیاد بودن لرزش دوربین، حذف لرزش بطور کامل انجام نخواهد شد.

احتیاط :

- با تنظیم "اولویت چهره AE/AF" روی "روشن"، تنظیم زیر تغییر خواهد کرد.
 - با تنظیم "انتخاب صحنه" روی "نورافکن"، به "خاموش" تبدیل می شود.
 - با تنظیم "FOCUS" روی "تنظیم دستی"، به "خودکار" تبدیل می شود.
 - با تنظیم "جبران نور زمینه" روی "روشن"، به "خاموش" تبدیل می شود.
- با انجام تنظیمات زیر، "اولویت چهره AE/AF" به "خاموش" تبدیل می شود.
 - وقتی "انتخاب صحنه" روی "نورافکن" تنظیم می شود
 - وقتی "FOCUS" روی "تنظیم دستی" تنظیم می شود
 - وقتی "جبران نور زمینه" روی "روشن" تنظیم می شود

نکته :

- این دوربین می تواند حداکثر 16 چهره را شناسایی کند.
- بسته به محیط فیلمبرداری ممکن است برخی صورتها تشخیص داده نشود.
- اگر نتیجه دلخواه بدست نیاید، ضبط را با تنظیم "اولویت چهره AE/AF" روی "خاموش" انجام دهید.

نشانه های هنگام ضبط با فواصل زمانی



شرح	نمایش
فاصله ضبط تنظیم شده را نشان می دهد.	نشانگر سرعت
آیکون کیفیت فیلم تنظیم شده را نشان می دهد.	کیفیت فیلم
زمان باقیمانده برای ضبط با کیفیت فیلم انتخابی فعلی را نشان می دهد.	زمان باقیمانده ضبط
هنگام انجام ضبط فیلم، ظاهر می شود. در حالت ذخیره برق، چشمک می زند.	ضبط در حال انجام است
هنگام توقف ضبط فیلم، ظاهر می شود.	آماده ضبط
زمان واقعی سپری شده را پس از شروع ضبط نشان می دهد.	زمان واقعی سپری شده
زمان واقعی ضبط شده فیلم را نشان می دهد. زمان ضبط شده در واحد فریم افزایش می یابد.	زمان ضبط شده

ضبط با وقفه (ضبط با وقفه)

با تصویربرداری از صحنه های آهسته در مدت زمان طولانی و با فاصله زمانی می توانید تغییرات ایجاد شده در صحنه را مشاهده کنید. با این کار می توان برخی مشاهدات را نظیر باز شدن یک غنچه تسهیل کرد.

نکته: برای انتخاب/حرکت دادن مکان نما به سمت بالا/چپ یا پایین/راست، دکمه UP/< یا DOWN/> را فشار دهید.

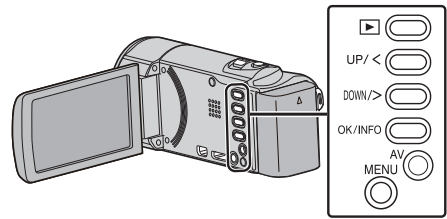

1 MENU را فشار دهید.

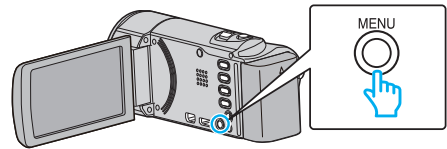

2 "ضبط با وقفه" را انتخاب کرده و OK را فشار دهید.



3 یک فاصله ضبط (1 تا 80 ثانیه) را انتخاب و OK را فشار دهید.



هرچه عدد ثانیه ها بزرگتر باشد، فاصله ضبط بیشتر خواهد بود.

4 ضبط را شروع کنید.

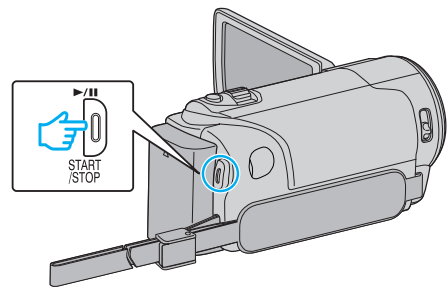

- یک فریم در فاصله زمانی انتخاب شده گرفته می شود.
- اگر فاصله ضبط روی "وقفه 20 ثانیه" یا بالاتر تنظیم شده باشد، دستگاه بین ضبط ها روی حالت ذخیره برق قرار می گیرد.
- در ضبط بعدی، حالت صرفه جویی در مصرف برق خاموش می شود و ضبط بطور خودکار شروع می شود.
- برای توقف ضبط، دکمه START/STOP را دوباره فشار دهید.

ضبط خودکار با تشخیص حرکات (ضبط خودکار)

این عملکرد به دستگاه امکان می دهد تا با ردیابی تغییرات در حرکت سوژه (روشنایی) در کادر قرمز نمایش داده شده روی نمایشگر LCD، ضبط را بطور خودکار انجام دهد. (ضبط خودکار)

نکته :

برای انتخاب/حرکت دادن مکان نما به سمت بالا/چپ یا پایین/راست، دکمه <UP/> یا <DOWN/> را فشار دهید.

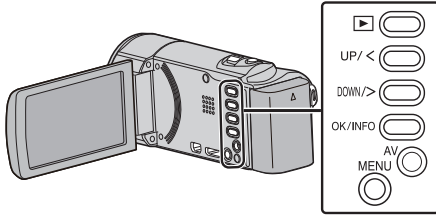

1 رنگ تصویر را با توجه به سوژه تنظیم کنید.

• زاویه دید را با زوم و سایر موارد تنظیم کنید.

2 MENU را فشار دهید.

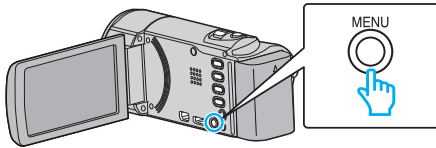

3 "ضبط خودکار" را انتخاب کرده و OK را فشار دهید.



4 "روشن" را انتخاب کرده و OK را فشار دهید.



5 با جابجایی سوژه موجود در کادر قرمز رنگ، ضبط بطور خودکار شروع می شود.

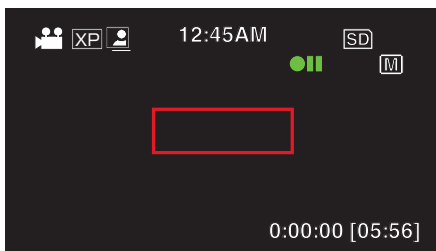

- پس از 2 ثانیه از ناپدید شدن منوی نمایش داده شده، یک کادر قرمز رنگ نشان داده می شود.
- برای ضبط فیلم، در حالی که جابجایی در تصویر موجود در کادر قرمز رنگ همچنان ادامه دارد (تغییر در روشنایی)، ضبط ادامه می یابد. زمانی که جابجایی در سوژه موجود در کادر قرمز وجود ندارد (تغییر در روشنایی)، ضبط پس از 5 ثانیه متوقف می شود.
- برای توقف ضبط بصورت دستی، دکمه START/STOP را فشار دهید. با این وجود، اگر تنظیمات "ضبط خودکار" روی "روشن" باشد حتی پس از توقف ضبط، با جابجایی سوژه موجود در کادر قرمز (تغییر در روشنایی)، ضبط مجدداً آغاز می شود. برای لغو "ضبط خودکار"، روی "خاموش" تنظیم کنید.

احتیاط :

- پس از تنظیم "ضبط خودکار"، امکان استفاده از زوم دیجیتال و لرزشگیر تصویر وجود ندارد.
- امکان استفاده از "ضبط خودکار" همراه با "ضبط با وقفه" وجود ندارد. در صورت ضبط هر دو مورد، اولویت با "ضبط با وقفه" است.
- پس از تنظیم "ضبط خودکار"، حالت های خاموش شدن خودکار و صرفه جویی در مصرف برق قابل استفاده نیستند.

تنظیمات فواصل زمانی

هرچه عدد ثانیه ها بزرگتر باشد، فاصله ضبط بیشتر خواهد بود.

تنظیم	جزئیات
خاموش	عملکرد را غیرفعال می کند.
وقفه 1 ثانیه	در هر 1 ثانیه یک فریم ضبط می کند. فیلم های ضبط شده با سرعت 30 تایی پخش می شود.
وقفه 2 ثانیه	در هر 2 ثانیه یک فریم ضبط می کند. فیلم های ضبط شده با سرعت 60 تایی پخش می شود.
وقفه 5 ثانیه	در هر 5 ثانیه یک فریم ضبط می کند. فیلم های ضبط شده با سرعت 150 تایی پخش می شود.
وقفه 10 ثانیه	در هر 10 ثانیه یک فریم ضبط می کند. فیلم های ضبط شده با سرعت 300 تایی پخش می شود.
وقفه 20 ثانیه	در هر 20 ثانیه یک فریم ضبط می کند. فیلم های ضبط شده با سرعت 600 تایی پخش می شود.
وقفه 40 ثانیه	در هر 40 ثانیه یک فریم ضبط می کند. فیلم های ضبط شده با سرعت 1200 تایی پخش می شود.
وقفه 80 ثانیه	در هر 80 ثانیه یک فریم ضبط می کند. فیلم های ضبط شده با سرعت 2400 تایی پخش می شود.

احتیاط :

- در مدت ضبط با فواصل زمانی، صدا قابل ضبط نیست.
- عملکردهای زوم، اولویت چهره AE/AF و لرزشگیر تصویر در عکسبرداری با فواصل زمانی قابل استفاده نیستند.
- با توقف ضبط با زمان های ضبط شده کمتر از "0:00:00:14"، فیلم ذخیره نخواهد شد.

نکته :

- تنظیمات ضبط با فواصل زمانی در هنگام خاموش بودن دوربین ذخیره نمی شوند.
- ضبط بعد از 99 ساعت از شروع بطور خودکار متوقف می شود.
- برای ضبط با فواصل زمانی طولانی، از یک سه پایه با آداپتور AC استفاده کنید. همچنین توصیه می شود که فوکوس و توازن سفیدی را بصورت دستی تنظیم کنید.

"گذشتن سه پایه" (صفحه 18)

"تنظیم دستی فوکوس" (صفحه 25)

"تنظیم توازن سفیدی" (صفحه 27)

زمان ضبط/شارژ باتری باقیمانده

شما می توانید زمان باقیمانده ضبط فیلم روی کارت SD و نیز شارژ باقی مانده باتری را بررسی کنید.

نکته: برای انتخاب/حرکت دادن مکان نما به سمت بالا/چپ یا پایین/راست، دکمه <UP/> یا <DOWN/> را فشار دهید.

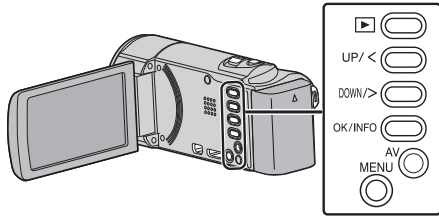

1 صفحه نمایش LCD را باز کنید.

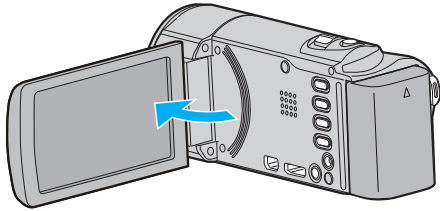

2 OK/INFO را فشار دهید.

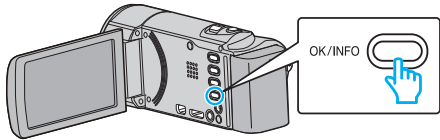

3 زمان ضبط باقی مانده را نمایش دهید.

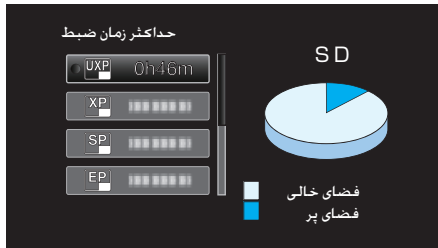

- برای نمایش میزان شارژ باقیمانده باتری، OK/INFO را فشار دهید.
- برای خروج از صفحه نمایش، MENU را فشار دهید.

4 میزان شارژ باقیمانده باتری را نمایش دهید.

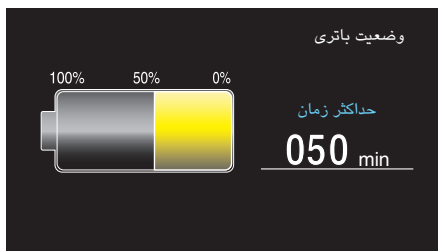

- برای خروج از صفحه نمایش، OK/INFO را فشار دهید.
- در صورتی که آداپتور برق متناوب متصل باشد، شارژ باقیمانده باتری نمایش داده نمی شود.

نکته:

- شما می توانید کیفیت فیلم را از صفحه نمایش زمان باقیمانده ضبط تغییر دهید.
- کیفیت فیلم را با استفاده از دکمه های <UP/> و <DOWN/> انتخاب کرده و OK را فشار دهید.

نکته:

- اگر در مدت 5 ثانیه از ضبط فیلم تغییری وجود نداشته باشد، ضبط متوقف می شود.
- تنظیمات "ضبط خودکار" در هنگام خاموش بودن دوربین ذخیره نمی شوند.
- زمانی که جابجایی سوژه موجود در کادر قرمز بسیار سریع است یا تغییر در روشنایی بسیار کم است، ضبط شروع نمی شود.
- حتی اگر جابجایی در کادر قرمز وجود نداشته باشد، با تغییر در روشنایی ممکن است ضبط شروع شود.
- در هنگام زوم، نمی توان ضبط را شروع کرد.

مدت زمان تقریبی ضبط فیلم

کارت SDHC/SDXC						کیفیت
64 گیگابایت	48 گیگابایت	32 گیگابایت	16 گیگابایت	8 گیگابایت	4 گیگابایت	
5 ساعت و 40 دقیقه	4 ساعت و 10 دقیقه	2 ساعت و 50 دقیقه	1 ساعت و 20 دقیقه	40 دقیقه	20 دقیقه	UXP
8 ساعت و 10 دقیقه	6 ساعت	4 ساعت	2 ساعت	1 ساعت	30 دقیقه	XP
11 ساعت و 30 دقیقه	8 ساعت و 30 دقیقه	5 ساعت و 50 دقیقه	2 ساعت و 50 دقیقه	1 ساعت و 20 دقیقه	40 دقیقه	SP
28 ساعت و 50 دقیقه	21 ساعت و 30 دقیقه	14 ساعت و 40 دقیقه	7 ساعت و 10 دقیقه	3 ساعت و 30 دقیقه	1 ساعت و 40 دقیقه	EP
22 ساعت و 20 دقیقه	16 ساعت و 40 دقیقه	11 ساعت و 20 دقیقه	5 ساعت و 30 دقیقه	2 ساعت و 40 دقیقه	1 ساعت و 20 دقیقه	SSW
46 ساعت و 10 دقیقه	34 ساعت و 30 دقیقه	23 ساعت و 30 دقیقه	11 ساعت و 30 دقیقه	5 ساعت و 40 دقیقه	2 ساعت و 50 دقیقه	SEW

• مدت زمان تقریبی ممکن است بسته به محیط تصویربرداری کمتر شود.

مدت زمان تقریبی ضبط (با استفاده از باتری)

زمان متوالی ضبط	زمان واقعی ضبط	بسته باتری
1 ساعت و 5 دقیقه	40 دقیقه	BN-VG108E (ارائه شده)
2 ساعت و 10 دقیقه	1 ساعت و 15 دقیقه	BN-VG114E
3 ساعت و 15 دقیقه	1 ساعت و 55 دقیقه	BN-VG121E
5 ساعت و 45 دقیقه	3 ساعت و 20 دقیقه	BN-VG138E

- در بالا مقادیری آورده شده است که بهنگام تنظیم "روشنایی مانیتور" روی "3" بدست می آید (استاندارد).
- زمان ضبط واقعی ممکن است در صورت استفاده از زوم یا قطع مکرر ضبط، کوتاهتر شود. (توصیه می شود برای سه برابر زمان ضبط مورد انتظار، بسته های باتری را آماده کنید).
- بسته محیط فیلم برداری و نحوه استفاده از آن، زمان ضبط ممکن است متفاوت باشد.

توقف (به صفحه نمایش تصویر کوچک باز می گردد)	بلندی صدا را کاهش دهید	زوم / کاهش میزان صدا
پخش فریم به عقب	جستجو به عقب	*UP/<
پخش فریم به جلو	جستجو به جلو	*DOWN/>

* برای شروع پخش آهسته، فشار داده و نگهدارید.

نکته :

- شما می توانید با داشتن تاریخ ضبط، یک فایل مشخص را جستجو کنید. "جستجو بر اساس تاریخ" (صفحه 37)

احتیاط :

- از داده های ضبط شده و مهم، یک نسخه پشتیبان تهیه کنید. توصیه می شود برای ذخیره داده های ضبط شده و مهم خود، آن ها را در یک DVD یا رسانه ضبط دیگر کپی کنید. JVC در قبال از دست رفتن هرگونه داده، مسئولیتی نخواهد داشت.
- این دستگاه توسط یک ریزرایانه کنترل می شود. تخلیه شارژ الکترواستاتیک، صداها و تداخل محیط اطراف (حاصل از تلویزیون، رادیو و دیگر موارد) ممکن است مانع از عملکرد صحیح آن شود. در این صورت، دستگاه را خاموش کنید، سپس آداپتور و بسته باتری را باز کنید. دستگاه دوباره راه اندازی می شود.

تنظیم بلندی صدای فیلم ها

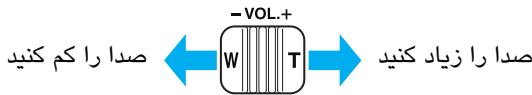

بررسی تاریخ ضبط و سایر اطلاعات

می توانید تاریخ ضبط و مدت زمان قابل انتخاب شده را نمایش دهید.

1 مکث پخش.

2 OK/INFO را فشار دهید.

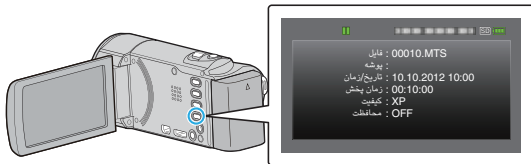

پخش فیلم ها

می توانید فیلم های ضبط شده را از صفحه ایندکس (صفحه نمایش تصاویر کوچک) انتخاب کرده و پخش کنید.

نکته :

برای انتخاب/حرکت دادن مکان نما به سمت بالا/چپ یا پایین/راست، دکمه UP/< یا DOWN/> را فشار دهید.

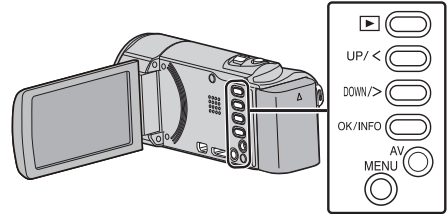

1 حالت پخش را انتخاب کنید.

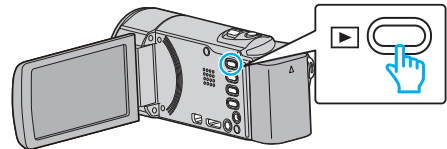

- را فشار دهید [OK/INFO] دوباره برای بازگشت به حالت ضبط.

2 فیلم مورد نظر را انتخاب کنید و برای شروع پخش، OK یا [START/STOP] را فشار دهید.

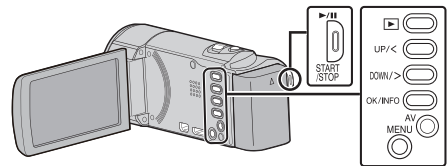

- دکمه [START/STOP] را برای توقف (مکث) پخش فشار دهید.
- برای بازگشت به صفحه ایندکس، در حین مکث پخش، در اهرم [ZOOM] (زوم) را حرکت دهید.
- برای رفتن به صفحه بعد در صفحه ایندکس، اهرم [T/W] (زوم) را حرکت دهید.

دکمه ها/اهرم های عملیاتی برای پخش فیلم

هنگام نمایش صفحه ایندکس

شرح	دکمه/اهرم عملیاتی
انتخاب/حرکت دادن مکان نما	UP/< DOWN/>
پخش فیلم	OK/INFO ▶/
رفتن به صفحه قبل یا بعد	T/W

در طول پخش فیلم

دکمه/اهرم عملیاتی	در طول پخش فیلم	در طول مکث فیلم
▶/	مکث	پخش
☒	-	توقف (به صفحه نمایش تصویر کوچک باز می گردد)
T/افزایش میزان صدا	بلندی صدا را افزایش دهید	توقف (به صفحه نمایش تصویر کوچک باز می گردد)

جستجوی یک فیلم معین

در صورتی که تعداد زیادی فیلم ضبط شده وجود داشته باشد، یافتن فایل مورد نظر از صفحه ایندکس مشکل خواهد بود.

برای یافتن فایل دلخواه، از عملکرد جستجو استفاده کنید.

- در مورد فیلم ها می توانید بر اساس "تاریخ جستجو" جستجو کنید.

"جستجو بر اساس تاریخ ضبط" (صفحه 37)

پخش فیلمی با اطلاعات ناقص مدیریت

اگر ضبط به درستی انجام نشود، مثلاً در هنگام ضبط دستگاه خاموش شود، ممکن است اطلاعات مدیریت فیلم معیوب شود. عملیات های زیر را می توانید برای پخش فیلم های دارای اطلاعات مدیریت معیوب انجام دهید.

نکته : برای انتخاب/حرکت دادن مکان نما به سمت بالا/چپ یا پایین/راست، دکمه <UP/> یا <DOWN/> را فشار دهید.

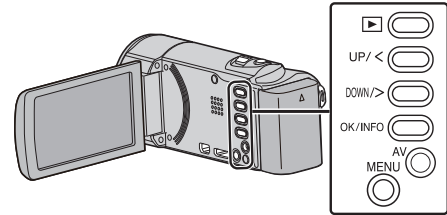

1 حالت پخش را انتخاب کنید.

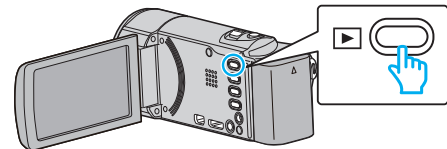

2 MENU را فشار دهید.

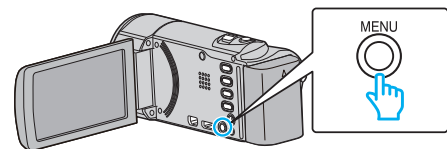

3 "پخش فایل دیگر" را انتخاب کرده و OK را فشار دهید.

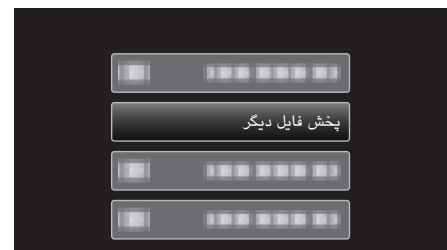

4 فیلم مورد نظر را انتخاب کنید و برای شروع پخش، OK یا <PLAY/> را فشار دهید.



"پخش فیلم ها" (صفحه 35)

- برای بازگشت به صفحه قبلی، MENU را فشار دهید.

نکته :

- وقتی اطلاعات مدیریتی مخدوش می شود، یک فایل MTS در پوشه EXTMOV ایجاد می گردد.
- عملیات پخش ممکن است بسته به شرایط فایل مخدوش شده با شکست مواجه شده و یا بطور هموار انجام نشود.

اتصال به تلویزیون و مشاهده از طریق تلویزیون

شما می توانید جهت پخش، این دوربین را به یک تلویزیون وصل کنید. کیفیت تصویر در تلویزیون به نوع تلویزیون و کابل اتصال بستگی دارد. رابطی را که بیشتری سازگاری را با تلویزیون شما دارد انتخاب نمایید.

- به دفترچه راهنمای تلویزیون مورد استفاده نیز مراجعه کنید.
- "اتصال با استفاده از رابط HDMI Mini" (صفحه 38)
- "اتصال با استفاده از رابط AV" (صفحه 39)

نمایش غیرطبیعی از تلویزیون

مشکل	عمل
تصاویر بدرستی در تلویزیون نشان داده نمی شوند.	<ul style="list-style-type: none"> • کابل را جدا کرده و مجدداً وصل کنید. • دستگاه را مجدداً خاموش کرده و روشن کنید. • هنگامی که باقیمانده شارژ باتری کم باشد، ممکن است تصاویر به درستی نشان داده نشوند. از آداپتور برق متناوب استفاده کنید.
تصاویر بصورت عمودی در تلویزیون نمایش داده می شوند.	<ul style="list-style-type: none"> • "خروجی ویدئو" را در منوی "تنظیمات اتصال" روی "4:3" تنظیم کنید. • "خروجی ویدئو" (صفحه 69)
تصاویر بصورت افقی در تلویزیون نمایش داده می شوند.	<ul style="list-style-type: none"> • صفحه تلویزیون را با توجه به آن تنظیم کنید.
عملکردهای HDMI-CEC به درستی کار نمی کنند، و تلویزیون در اتصال با این دستگاه کار نمی کند.	<ul style="list-style-type: none"> • تلویزیون ها ممکن است بسته به مشخصات بطور متفاوتی عمل کنند، حتی اگر با عملکرد HDMI-CEC سازگار باشند. لذا نمی توان تضمین کرد که عملکردهای HDMI-CEC این دستگاه با همه تلویزیون ها کار کند. در چنین شرایطی "کنترل HDMI" را روی "خاموش" تنظیم کنید. • "کنترل HDMI" (صفحه 70)
زبان روی صفحه نمایش تغییر یافت.	<ul style="list-style-type: none"> • این اتفاق ممکن است وقتی این دستگاه را با استفاده از یک کابل HDMI mini به یک تلویزیون دارای تنظیمات زبانی مختلف وصل می کنید، روی دهد.

احتیاط :

- در حین دسترسی به فایل ها، رسانه ضبط کننده را بر نداشته و هیچگونه عملیات دیگری را انجام ندهید (مانند خاموش کردن دستگاه). همچنین حتماً از آداپتور برق متناوب استفاده کنید زیرا که اگر در حین انجام عملیات باتری خالی شود، ممکن است داده های روی رسانه ضبط کننده مخدوش گردد. در صورت مخدوش شدن داده های روی رسانه ضبط کننده، آن را فرمت کنید تا بتوانید مجدداً از آن استفاده نمایید.

جستجو بر اساس تاریخ

شما می توانید فیلمها را بر اساس تاریخ ضبط جستجو کنید.

نکته :

برای انتخاب/حرکت دادن مکان نما به سمت بالا/چپ یا پایین/راست، دکمه UP/> یا DOWN/< را فشار دهید.

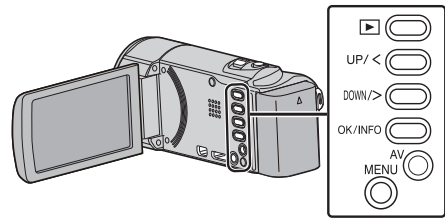

1 حالت پخش را انتخاب کنید.

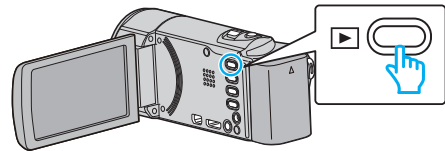

2 MENU را فشار دهید.

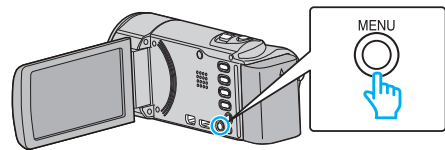

3 "تاریخ جستجو" را انتخاب کرده و OK را فشار دهید.



4 UP/< یا DOWN/> را برای انتخاب یک تاریخ ضبط فشار داده و سپس OK را فشار دهید.



- برای بازگشت به صفحه قبلی، MENU را فشار دهید.

5 فیلم مورد نظر را انتخاب کنید و برای شروع پخش، OK یا PAUSE را فشار دهید.



- فقط فیلم های ضبط شده در تاریخ انتخابی نمایش داده می شوند.
- برای بازگشت به صفحه قبلی، MENU را فشار دهید.
- برای رفتن به صفحه بعد در صفحه ایندکس، اهرم T/W (زوم) را حرکت دهید.

• برای سوال در مورد تلویزیون و روشهای اتصال، با تولید کننده تلویزیون خود تماس بگیرید.

اتصال با استفاده از رابط HDMI Mini

در صورت استفاده از HDTV، با اتصال به رابط HDMI mini می توانید پخش را با کیفیت HD انجام دهید.

- از یک سیم HDMI پرسرعت استفاده کنید.
- به دفترچه راهنمای تلویزیون مورد استفاده نیز مراجعه کنید.

نکته :

برای انتخاب/حرکت دادن مکان نما به سمت بالا/چپ یا پایین/راست، دکمه <UP/> یا <DOWN/> را فشار دهید.

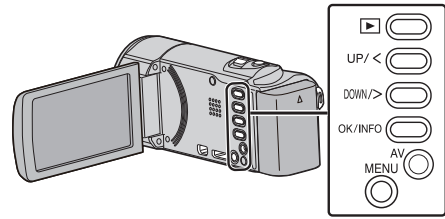

1 به تلویزیون متصل کنید.

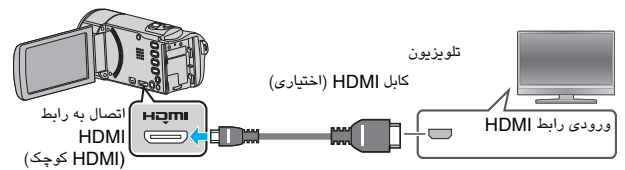

2 آداپتور برق متناوب را به این دستگاه متصل کنید.

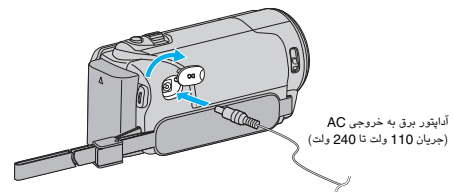

3 دکمه ورودی خارجی روی تلویزیون را فشار دهید تا ورودی دستگاه از طریق رابط متصل انتخاب شود.

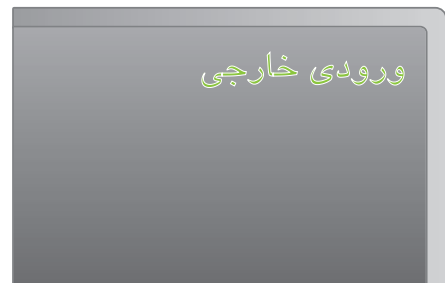

4 یک فایل را پخش کنید.



"پخش فیلم ها" (35 صفحه)

نکته :

- برای پخش همراه با نمایش تاریخ/ساعت، "نمایش روی تلویزیون" را در منوی "تنظیمات اتصال" روی "روشن" تنظیم کنید.
- "نمایش روی تلویزیون" (69 صفحه)
- تنظیمات را در "خروجی HDMI" و مطابق با اتصال موردنظر تغییر دهید.
- "خروجی HDMI" (70 صفحه)
- هنگام اتصال به تلویزیون از طریق کابل HDMI mini، صداها یا تصاویر ممکن است بسته به تلویزیون متصل شده به درستی روی تلویزیون پخش نشود. در چنین شرایطی، عملیات زیر را انجام دهید.
- 1 کابل HDMI mini را جدا کرده و مجدداً وصل کنید.
- 2 دستگاه را مجدداً خاموش کرده و روشن کنید.

اتصال با استفاده از رابط AV

با اتصال کابل AC ارائه شده به رابط AV، فیلم‌ها را می‌توان از طریق تلویزیون مشاهده کرد. ● به دفترچه راهنمای تلویزیون مورد استفاده نیز مراجعه کنید.

نکته : برای انتخاب/حرکت دادن مکان نما به سمت بالا/چپ یا پایین/راست، دکمه <UP/> یا <DOWN/> را فشار دهید.

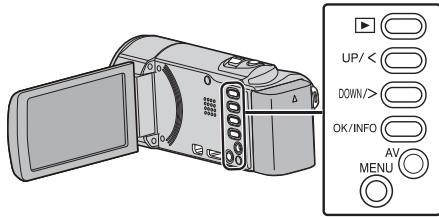

1 به تلویزیون متصل کنید.

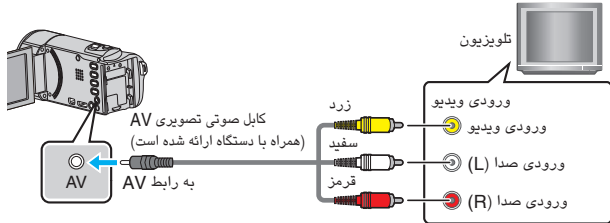

2 آداپتور برق متناوب را به این دستگاه متصل کنید.

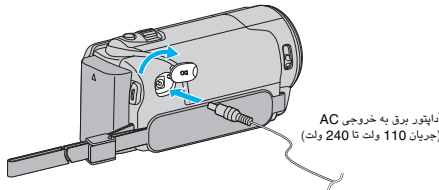

3 دکمه ورودی خارجی روی تلویزیون را فشار دهید تا ورودی دستگاه از طریق رابط متصل انتخاب شود.

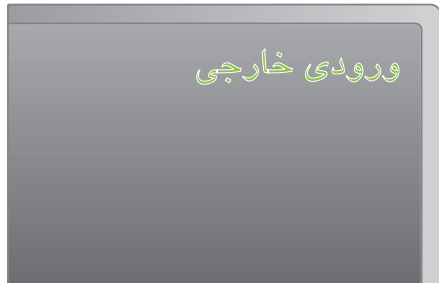

4 یک فایل را پخش کنید.



"پخش فیلم‌ها" (صفحه 35)

نکته :

- برای پخش همراه با نمایش تاریخ/ساعت، "نمایش روی تلویزیون" را در منوی "تنظیمات اتصال" روی "روشن" تنظیم کنید.
- "نمایش روی تلویزیون" (صفحه 69)
- برای سوال در مورد تلویزیون و روشهای اتصال، با تولیدکننده تلویزیون خود تماس بگیرید.

اداره کردن در اتصال با تلویزیون با استفاده از HDMI

اتصال این دستگاه به یک تلویزیون دارای قابلیت HDMI-CEC با استفاده از کابل HDMI mini امکان اجرای عملکردهای مرتبط با تلویزیون را فراهم می‌آورد.

● **HDMI-CEC** (کنترل محصولات الکترونیکی مصرف‌کنندگان - Consumer Electronics Control) یک استاندارد صنعتی است که امکان ارتباط بین دستگاه‌های سازگار با HDMI-CEC که با استفاده از کابل HDMI به هم متصل می‌شوند را فراهم می‌آورد.

نکته :

- همگی دستگاه‌های کنترل HDMI با استاندارد HDMI-CEC سازگار نمی‌باشند. عملکرد کنترل HDMI این دستگاه در حین اتصال به این دستگاه‌ها کار نخواهد کرد.
 - کارکرد این دستگاه با همگی دستگاه‌های HDMI-CEC تضمین نمی‌شود.
 - بسته به مشخصات هر یک از دستگاه‌های دارای قابلیت HDMI-CEC، برخی از عملکردها ممکن است با این دستگاه کار نکنند. (برای اطلاعات بیشتر به دفترچه راهنمای تلویزیون خود مراجعه کنید.)
 - عملیات غیردلخواه ممکن است با برخی از دستگاه‌های متصل شده روی دهد. در این شرایط "کنترل HDMI" را روی "خاموش" تنظیم کنید.
- "کنترل HDMI" (صفحه 70)

آماده سازی ها

- یک کابل HDMI mini را بین این دستگاه و تلویزیون وصل کنید.
 - "اتصال با استفاده از رابط HDMI Mini" (صفحه 38)
 - تلویزیون را روشن کرده و تنظیمات مربوط به HDMI-CEC را روی "روشن" قرار دهید. (برای اطلاعات بیشتر به دفترچه راهنمای تلویزیون مراجعه کنید.)
 - این دستگاه را روشن کرده و "کنترل HDMI" را در منوی "تنظیمات اتصال" روی "روشن" تنظیم کنید.
- "کنترل HDMI" (صفحه 70)

روش اداره کردن 1

- 1 این دستگاه را روشن کنید.
 - 2 حالت پخش را انتخاب کنید.
 - 3 کابل HDMI mini را وصل کنید.
- وقتی این دستگاه روشن می‌شود، تلویزیون بطور خودکار روشن شده و روی حالت ورود HDMI تنظیم می‌شود.

روش اداره کردن 2

- 1 تلویزیون را خاموش کنید.
- این دستگاه بطور خودکار خاموش می‌شود.

نکته :

- وقتی این دستگاه روشن می‌شود، بسته به تلویزیون متصل شده، زبان نمایش این دستگاه بطور خودکار به زبانی که برای تلویزیون انتخاب شده است تغییر داده می‌شود. (این امر تنها در صورتی درست است که این دستگاه زبان انتخاب شده برای تلویزیون را پشتیبانی کند.) برای استفاده از این دستگاه با زبانی غیر از زبان نمایش تلویزیون، "کنترل HDMI" را روی "خاموش" تنظیم کنید.
- زبان نمایش تلویزیون بطور خودکار تغییر نخواهد کرد، حتی اگر زبان نمایش این دستگاه تغییر داده شود.
- این عملکردها ممکن است هنگامی که دستگاه‌هایی مانند امپلیفایر و سلکتور متصل شده اند کار نکنند. "کنترل HDMI" را روی "خاموش" تنظیم کنید.
- اگر HDMI-CEC به درستی کار نمی‌کند، این دستگاه را خاموش کرده و مجدداً روشن کنید.

حذف فایل‌های ناخواسته

در صورت کاهش فضای خالی رسانه ضبط، فیلم‌های ناخواسته را حذف کنید. ظرفیت رسانه ضبط را می‌توان پس از حذف به حالت اولیه بازگرداند.
 "حذف فایل نمایش داده شده فعلی" (صفحه 40)
 "حذف فایل‌های انتخاب شده" (صفحه 41)
 "حذف تمام فایل‌ها" (صفحه 42)

نکته :

- فایل‌های حذف شده قابل بازگشت نیستند.
- فایل‌های حفاظت شده، قابل حذف نیستند. قبل از حذف فایل، حفاظت را بردارید.
- "حفاظت از فایل‌ها" (صفحه 42)
- از فایل‌های مهم بر روی رایانه یک نسخه پشتیبان تهیه کنید.
- "تهیه نسخه پشتیبان از همه فایل‌ها" (صفحه 48)

حذف فیلمی با اطلاعات ناقص مدیریت

فیلم‌های با اطلاعات مدیریتی ناقص را نمی‌توان از طریق عملکرد "حذف فایل نمایش داده شده فعلی" حذف کرد. این حذف را در صفحه ایندکس نیز نمی‌توان انجام داد.

■ برای حذف فیلمی با اطلاعات ناقص مدیریت

- 1 شروع یا مکث پخش یک فایل.
"پخش فیلمی با اطلاعات ناقص مدیریت" (صفحه 36)
- 2 MENU را فشار دهید.
- 3 "حذف" را انتخاب کرده و OK را فشار دهید.
• "در حال حاضر" را نمی‌توان انتخاب کرد.

حذف فایل نمایش داده شده فعلی

فایل نمایش داده شده فعلی را حذف می‌کند.

نکته :

برای انتخاب/حرکت دادن مکان نما به سمت بالا/چپ یا پایین/راست، دکمه UP/< یا DOWN/> را فشار دهید.

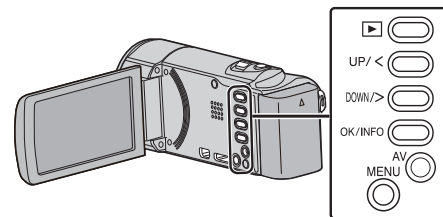

احتیاط :

- فایل‌های حذف شده قابل بازگشت نیستند.

- 1 حالت پخش را انتخاب کنید.

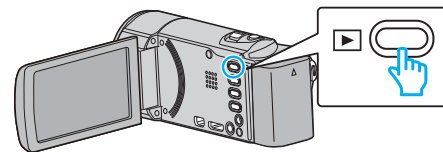

- 2 MENU را فشار دهید.

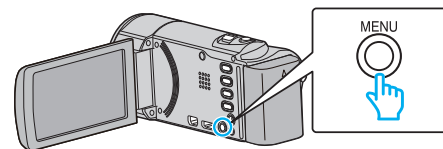

- 3 "حذف" را انتخاب کرده و OK را فشار دهید.

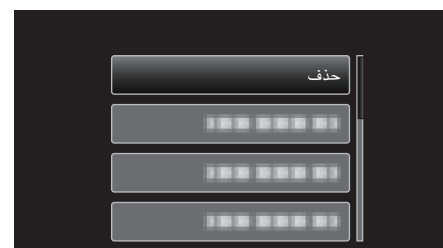

- 4 "در حال حاضر" را انتخاب کرده و OK را فشار دهید.



- 5 برای بررسی فایل صحیح جهت حذف، "بله" را انتخاب کرده و OK را فشار دهید.

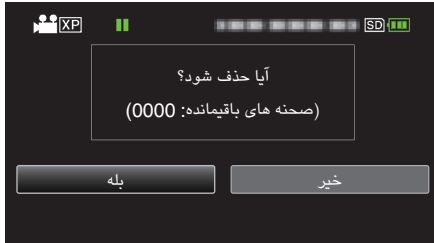

- فایل مورد نظر برای حذف روی این صفحه ظاهر می‌شود.
- اهرم زوم را برای انتخاب فایل قبلی و بعدی، فشار دهید.
- بعد از حذف، MENU را فشار دهید.
- هنگامی که هیچ فایل باقی نمانده است، صفحه به صفحه فهرست بازمی‌گردد.

نکته :

- فایل‌های حفاظت شده، قابل حذف نیستند. قبل از حذف فایل، حفاظت را بردارید.
- "حفاظت از فایل‌ها" (صفحه 42)

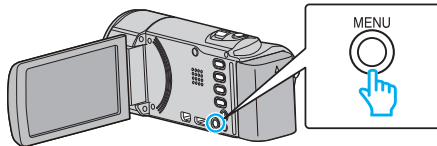

7 "جرا" را انتخاب کرده و OK را فشار دهید.



- بعد از حذف، OK را فشار دهید.
- برای لغو حذف، "خروج" را انتخاب کرده و OK را فشار دهید.
- برای بازگشت به صفحه قبلی، "بازگشت" را انتخاب و OK را فشار دهید.

نکته :

- فایل‌های حفاظت شده، قابل حذف نیستند.
- قبل از حذف فایل، حفاظت را بردارید.
- "حفاظت از فایلها" (صفحه 42)

حذف فایل‌های انتخاب شده

فایل‌های انتخابی را حذف می‌کند.

نکته :

برای انتخاب/حرکت دادن مکان نما به سمت بالا/چپ یا پایین/راست، دکمه UP/< یا DOWN/> را فشار دهید.

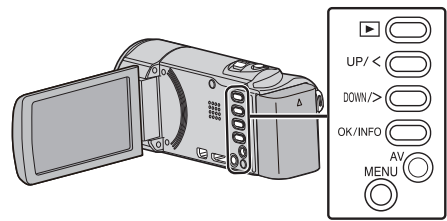

احتیاط :

- فایل‌های حذف شده قابل بازگشت نیستند.

1 حالت پخش را انتخاب کنید.

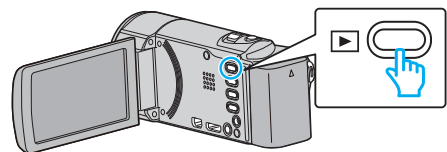

2 MENU را فشار دهید.

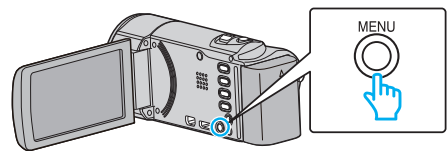

3 "حذف" را انتخاب کرده و OK را فشار دهید.

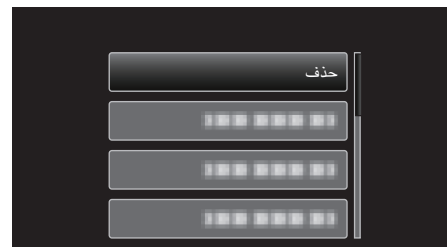

4 "انتخاب فایل" را انتخاب کرده و OK را فشار دهید.



5 فایل‌هایی که می‌خواهید حذف کنید را انتخاب کرده و OK را فشار دهید.



- برای انتخاب فایل‌ها، UP/< یا DOWN/> را فشار دهید.
- یک علامت حذف روی فایل انتخاب شده ظاهر می‌شود.
- برای پاک کردن علامت حذف، دوباره OK را فشار دهید.
- برای رفتن به صفحه بعد در صفحه ایندکس، اهرم TW (زوم) را حرکت دهید.

6 پس از انتخاب همه فایل‌های مورد نظر برای حذف، MENU را فشار دهید.

حفاظت از فایلها

با حفاظت از فیلمها مهم، از حذف شدن اتفاقی آنها جلوگیری می کند.
 "حفاظت از/برداشتن حفاظت از فایل نمایش داده شده فعلی" (صفحه 42)
 "حفاظت/برداشتن حفاظت از فایلهای انتخابی" (صفحه 43)
 "حفاظت از تمام فایلها" (صفحه 44)
 "برداشتن حفاظت از تمام فایلها" (صفحه 44)

احتیاط :

• اگر رسانه ضبط فرمت شود، حتی فایلهای محافظت شده حذف خواهند شد.

حفاظت از/برداشتن حفاظت از فایل نمایش داده شده فعلی

فایل نمایش داده شده فعلی را حفاظت می کند یا حفاظت آن را بر می دارد.

نکته :

برای انتخاب/حذف کردن مکان نما به سمت بالا/چپ یا پایین/راست، دکمه <UP/> یا <DOWN/> را فشار دهید.

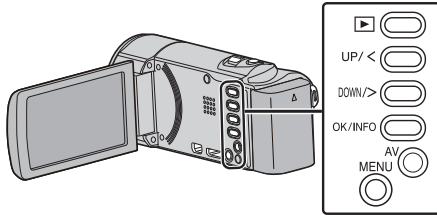

1 حالت پخش را انتخاب کنید.

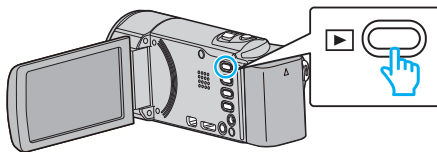

2 MENU را فشار دهید.

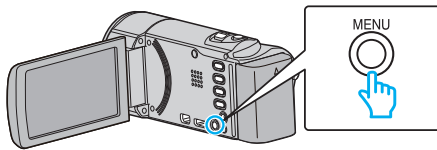

3 "حفاظت / لغو" را انتخاب کرده و OK را فشار دهید.



4 "در حال حاضر" را انتخاب کرده و OK را فشار دهید.



5 بررسی کنید که این فایل صحیح برای محافظت باشد، "بله" را انتخاب کرده و OK را فشار دهید.

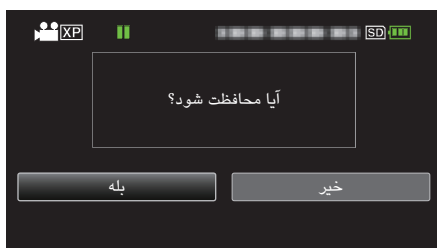

• فایل مورد نظر برای حفاظت روی این صفحه ظاهر می شود.

حذف تمام فایلها

تمام فایلها را حذف می کند.

نکته :

برای انتخاب/حرکت دادن مکان نما به سمت بالا/چپ یا پایین/راست، دکمه <UP/> یا <DOWN/> را فشار دهید.

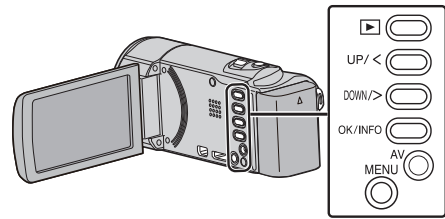

احتیاط :

• فایلهای حذف شده قابل بازگشت نیستند.

1 حالت پخش را انتخاب کنید.

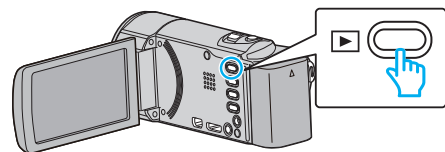

2 MENU را فشار دهید.

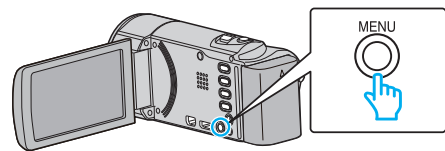

3 "حذف" را انتخاب کرده و OK را فشار دهید.

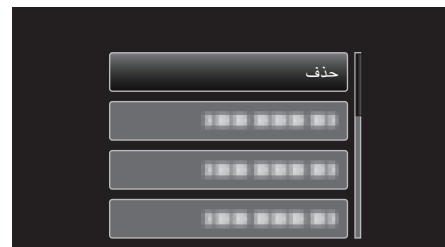

4 "حذف کلی" را انتخاب کرده و OK را فشار دهید.



5 "بله" را انتخاب کرده و OK را فشار دهید.

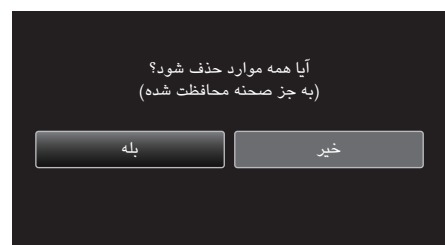

• بعد از حذف، OK را فشار دهید.
 • برای لغو حذف، "خیر" را انتخاب کرده و OK را فشار دهید.

نکته :

• فایلهای حفاظت شده، قابل حذف نیستند.
 قبل از حذف فایل، حفاظت را بردارید.
 "حفاظت از فایلها" (صفحه 42)

6 پس از انتخاب تمام فایل های مورد نظر برای حفاظت یا لغو حفاظت آنها، MENU را فشار دهید.

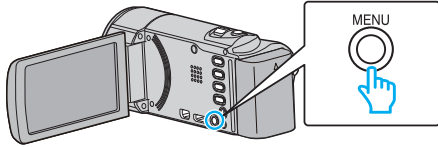

7 "بله" را انتخاب کرده و OK را فشار دهید.

• برای لغو حفاظت، "خیر" را انتخاب کرده و OK را فشار دهید.

- برای لغو حفاظت، "خیر" را انتخاب کرده و OK را فشار دهید.
- اهرم زوم را برای انتخاب فایل قبلی و بعدی، فشار دهید.
- بعد از تنظیم، OK را فشار دهید.
- برای خروج از صفحه، MENU را فشار دهید.

حفاظت/برداشتن حفاظت از فایل های انتخابی

فایل های انتخاب شده را حفاظت کرده یا حفاظت آنها را برمی دارد.

نکته :

برای انتخاب/حرکت دادن مکان نما به سمت بالا/چپ یا پایین/راست، دکمه UP/< یا DOWN/> را فشار دهید.

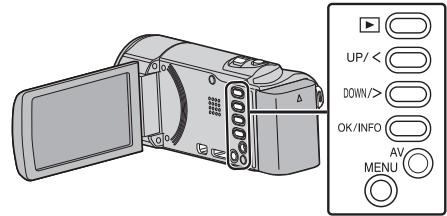

1 حالت پخش را انتخاب کنید.

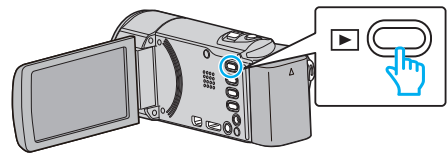

2 MENU را فشار دهید.

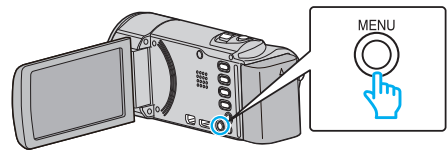

3 "محافظت / لغو" را انتخاب کرده و OK را فشار دهید.



4 "انتخاب فایل" را انتخاب کرده و OK را فشار دهید.



• برای خروج، MENU را فشار داده، "بله" را انتخاب کنید و OK را فشار دهید.

5 فایل های مورد نظر جهت حفاظت را انتخاب کنید یا محافظت آنها را برداشته و OK را فشار دهید.



- یک علامت حفاظت **On** روی فایل انتخاب شده ظاهر می شود.
- برای پاک کردن علامت حفاظت **On**، دوباره OK را فشار دهید.
- برای رفتن به صفحه بعد در صفحه ایندکس، اهرم **T/W** (زوم) را حرکت دهید.

حفاظت از تمام فایلها

تمام فایلها را حفاظت می کند.

نکته : برای انتخاب/حرکت دادن مکان نما به سمت بالا/چپ یا پایین/راست، دکمه <UP/> یا <DOWN/> را فشار دهید.

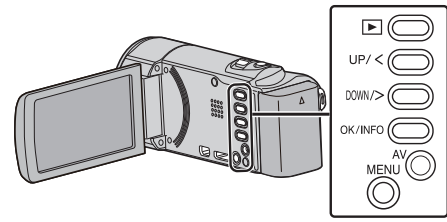

1 حالت پخش را انتخاب کنید.

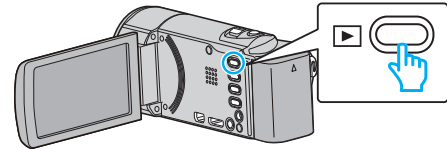

2 MENU را فشار دهید.

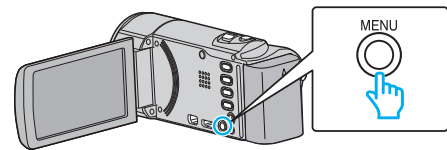

3 "حفاظت / لغو" را انتخاب کرده و OK را فشار دهید.

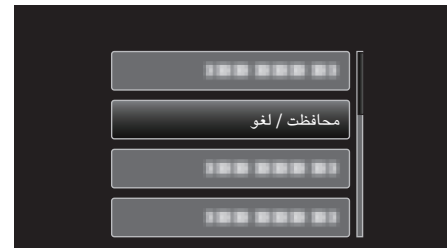

4 "حفاظت همه" را انتخاب کرده و OK را فشار دهید.



5 "بله" را انتخاب کرده و OK را فشار دهید.



• بعد از تنظیم، OK را فشار دهید.

برداشتن حفاظت از تمام فایلها

حفاظت را از تمام فایلها بر می دارد.

نکته : برای انتخاب/حرکت دادن مکان نما به سمت بالا/چپ یا پایین/راست، دکمه <UP/> یا <DOWN/> را فشار دهید.

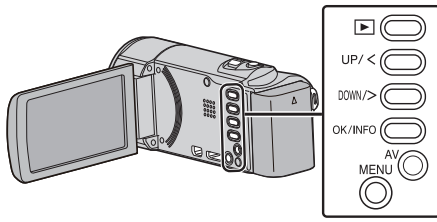

1 حالت پخش را انتخاب کنید.

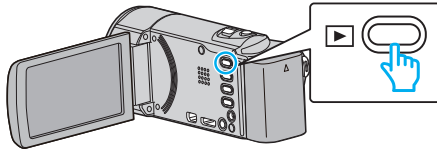

2 MENU را فشار دهید.

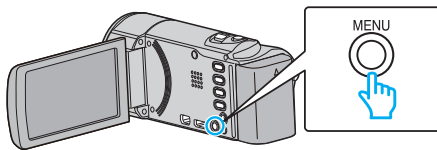

3 "حفاظت / لغو" را انتخاب کرده و OK را فشار دهید.



4 "لغو همه" را انتخاب کرده و OK را فشار دهید.



5 "بله" را انتخاب کرده و OK را فشار دهید.



• پس از برداشتن حفاظت، OK را فشار دهید.

ایجاد دیسک با استفاده از ضبط کننده Blu-ray متصل

با استفاده از ضبط کننده Blu-ray و با اتصال آن به این دوربین از طریق سیم USB می توانید دیسک هایی را ایجاد کنید.

نکته : برای انتخاب/حرکت دادن مکان نما به سمت بالا/چپ یا پایین/راست، دکمه <UP/> یا <DOWN/> را فشار دهید.

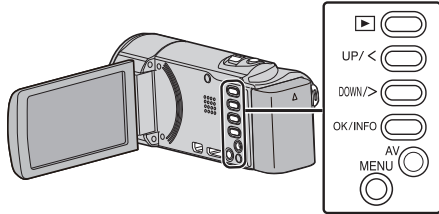

1 صفحه نمایش LCD را باز کنید.

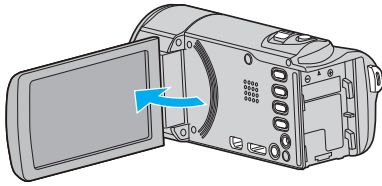

2 اتصال به یک ضبط کننده Blu-ray.

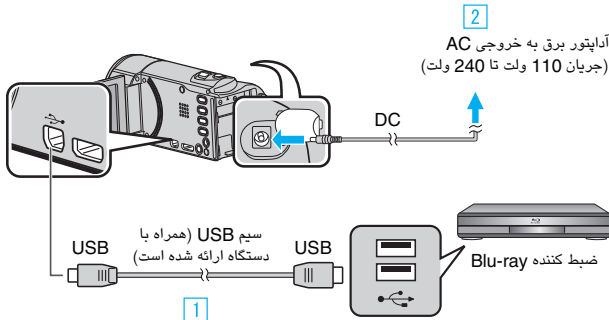

- 1 با استفاده از کابل USB ارائه شده متصل کنید.
- 2 آداپتور برق متناوب را به این دستگاه متصل کنید.
- با اتصال آداپتور برق متناوب، دستگاه بطور خودکار روشن می شود.
- مطمئن شوید از آداپتور AC ارائه شده همراه دستگاه استفاده می کنید.
- 3 منوی "انتخاب وسیله" نمایش داده می شود.

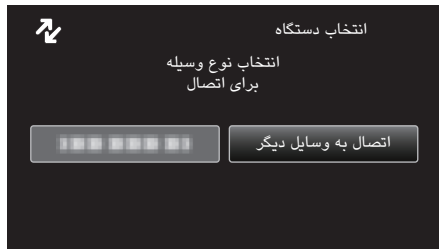

- 4 در ضبط کننده Blu-ray صداگذاری کنید.
- به دفترچه راهنمای ضبط کننده Blu-ray نیز مراجعه کنید.

نکته : دیسک های ایجاد شده فقط روی ضبط کننده های سازگار با AVCHD (از قبیل ضبط کننده های Blu-ray) قابل پخش می باشند.

نامگذاری فایل ها بر روی دیسک با اتصال به ضبط کننده DVD

با اتصال به ضبط کننده DVD می توانید فیلم ها را با کیفیت استاندارد تبدیل کنید.

- به دفترچه راهنمای تلویزیون و ضبط کننده DVD نیز مراجعه کنید.

1 صفحه نمایش LCD را باز کنید.

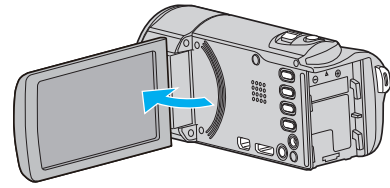

2 به ضبط کننده DVD وصل کنید.

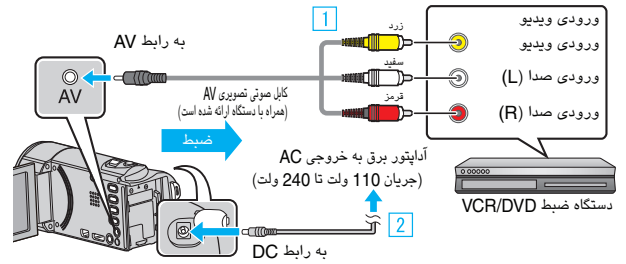

- 1 با استفاده از کابل AV ارائه شده، متصل کنید.
- 2 آداپتور برق متناوب را به این دستگاه متصل کنید.
- با اتصال آداپتور برق متناوب، دستگاه بطور خودکار روشن می شود.
- مطمئن شوید از آداپتور AC ارائه شده همراه دستگاه استفاده می کنید.

3 حالت پخش را انتخاب کنید.

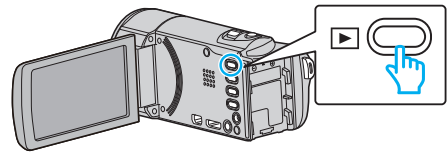

4 تلویزیون/ضبط کننده DVD را برای ضبط آماده کنید.

- یک ورودی خارجی سازگار انتخاب کنید.
- یک دیسک (DVD-R، غیره) را درون ضبط کننده DVD قرار دهید.

5 این دستگاه را برای پخش آماده کنید.

- "خروجی ویدئو" را در منوی "تنظیمات اتصال" روی نسبت تصویر تلویزیون متصل ("4:3" یا "16:9") قرار دهید.
- "خروجی ویدئو" (صفحه 69)
- برای قرار دادن تاریخ و زمان در طول صداگذاری، "نمایش روی تلویزیون" را در منوی "تنظیمات اتصال" روی "روشن" تنظیم کنید.
- "نمایش تاریخ/ساعت" را در منوی پخش روی "روشن" تنظیم کنید.
- "نمایش روی تلویزیون" (صفحه 69)
- "نمایش تاریخ/ساعت" (صفحه 62)

6 ضبط را شروع کنید.

- پخش را در این دستگاه آغاز کرده و دکمه ضبط را از روی ضبط کننده فشار دهید.
- "پخش فیلم ها" (صفحه 35)
- پس از پایان پخش، ضبط را متوقف کنید.

احتیاط :

- فایل کپی شده از طریق اتصال این دستگاه به یک DVD writer پشتیبانی نمی شود.

کپی در رایانه دارای Windows

با استفاده از نرم افزار ارائه شده می توانید فایل ها را در رایانه کپی کنید. دسکها را می توان با استفاده از درایو Blu-ray یا DVD رایانه نیز ایجاد کرد. اگر نرم افزار ارائه شده نصب نشده باشد، دستگاه در هنگام ضبط به عنوان یک حافظه خارجی محسوب خواهد شد.

نکته :

- برای ضبط روی دیسک، رایانه مورد استفاده به یک درایو DVD یا Blu-ray با قابلیت ضبط نیاز دارد.
- برای ایجاد دیسک های DVD-Video، لازم است نرم افزار ارائه شده را به روز رسانی کنید. برای اطلاع از جزئیات به صفحه اصلی Pixela مراجعه کنید.

<http://www.pixela.co.jp/oem/jvc/mediabrowser/e>

- فقط از نرم افزار ارائه شده می توان برای ایجاد نسخه پشتیبان از فایلها در یک رایانه استفاده کرد. ایجاد نسخه پشتیبان با استفاده از نرم افزار دیگری پشتیبانی نمی شود.

اشکال در استفاده از نرم افزار ارائه شده 4 Everio MediaBrowser

با مرکز خدمات مشتری در زیر تماس بگیرید.

- مرکز پشتیبانی کاربر Pixela

ایالات متحده امریکا و کانادا (انگلیسی): +1-800-458-4029 (رایگان) اروپا (انگلیسی، آلمانی، فرانسه و اسپانیا) (انگلیسی/آلمانی/فرانسوی/اسپانیایی): +34-800-1532-4865 (رایگان) سایر کشورها در اروپا (انگلیسی/آلمانی/فرانسوی/اسپانیایی): +44-1489-564-764 آسیا (فیلیپین) (انگلیسی): +63-2-438-0090 چین (چینی): 0014-163-10800 (رایگان)	تلفن
http://www.pixela.co.jp/oem/jvc/mediabrowser/e	صفحه اصلی

- برای اطلاع از جزئیات مربوط به نحوه بارگذاری در YouTube، به "MediaBrowser Help" در منوی "Help" مربوط به Everio MediaBrowser بروید.

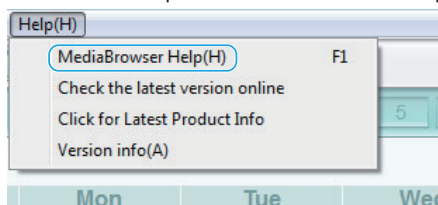

بررسی نیازمندی های سیستم (دستورالعمل ها)

روی "Computer" (یا "My Computer") در منوی "Start" کلیک راست کنید و "Properties" را انتخاب کنید تا مواد زیر را چک کنید.

Windows Vista/Windows 7

- به دستورالعمل های اجرایی موجود در بخش تصاویر متحرک در راهنمای کاربر با جزئیات کامل مراجعه کنید.

Windows XP

- به دستورالعمل های اجرایی موجود در بخش تصاویر متحرک در راهنمای کاربر با جزئیات کامل مراجعه کنید.

Windows XP	Windows Vista/Windows 7	
Windows XP Professional یا Home Edition Service Pack 3 (فقط نسخه های از پیش نصب شده)	Windows Vista 32/64-bit Home Premium یا Home Basic (فقط نسخه های از پیش نصب شده) Service Pack 2 Windows 7 32/64-bit Home Premium Service Pack 1 (فقط نسخه های از پیش نصب شده)	سیستم عامل
Intel Core Duo CPU 1.66 گیگاهرتز یا بیشتر (Intel Core 2 Duo CPU با فرکانس 2,13 گیگاهرتز یا بیشتر توصیه می شود)	Intel Core Duo CPU 1.66 گیگاهرتز یا بیشتر (Intel Core 2 Duo CPU با فرکانس 2,13 گیگاهرتز یا بیشتر توصیه می شود)	CPU
حداقل 1 گیگابایت	حداقل 2 گیگابایت	RAM
Intel Core i7 CPU 2.53 GHz یا بالاتر توصیه می شود	Intel Core i7 CPU 2.53 GHz یا بالاتر توصیه می شود	ویرایش فیلم

دیگر مشخصات لازم

نمایش: 768x1024 پیکسل یا بیشتر (1024x1280 پیکسل یا بیشتر توصیه می شود)
گرافیک: Intel G965 یا بالاتر توصیه شده

نکته :

- اگر رایانه شما دارای مشخصات عنوان شده در بالا نباشد، کارایی نرم افزار ارائه شده تضمین نمی شود.
- برای اطلاعات بیشتر، با سازنده رایانه خود تماس بگیرید.

مراحل نصب

Windows Vista/Windows 7

- به دستورالعمل‌های اجرایی موجود در بخش تصاویر متحرک در راهنمای کاربر با جزئیات کامل مراجعه کنید.

Windows XP

- به دستورالعمل‌های اجرایی موجود در بخش تصاویر متحرک در راهنمای کاربر با جزئیات کامل مراجعه کنید.

نصب نرم افزار عرضه شده (سر خود)

شما می توانید تصاویر ضبط شده را به فرمت تقویمی نمایش دهید و با استفاده از نرم افزار ارائه شده به آسانی آنها را ویرایش کنید.

آماده سازی ها

این دستگاه را با یک کابل USB به یک رایانه متصل کنید.

1 صفحه نمایش LCD را باز کنید.

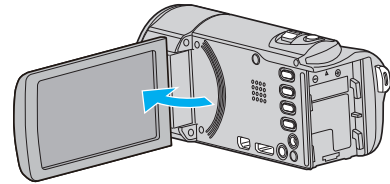

2 کاب USB و آداپتور AC را وصل کنید.

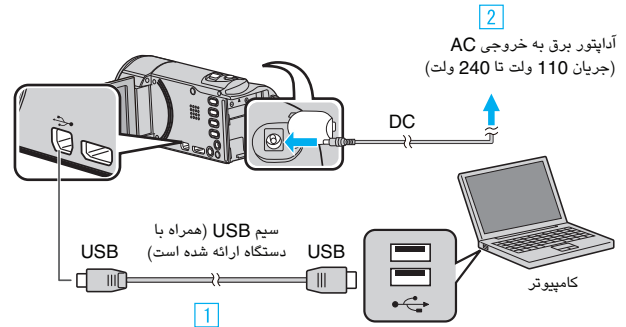

2 آداپتور برق به خروجی AC (جریان 110 ولت تا 240 ولت)

سیم USB (همراه با دستگاه ارائه شده است)

1 با استفاده از کابل USB ارائه شده متصل کنید.

2 آداپتور برق متناوب را به این دستگاه متصل کنید.

• با اتصال آداپتور برق متناوب، دستگاه بطور خودکار روشن می شود.

• مطمئن شوید از آداپتور AC ارائه شده همراه دستگاه استفاده می کنید.

3 منوی "انتخاب وسیله" نمایش داده می شود.

3 "اتصال به کامپیوتر" را انتخاب کرده و OK را فشار دهید.



4 "پخش بر روی کامپیوتر" را انتخاب کرده و OK را فشار دهید.



- "Everio Software Setup" روی رایانه ظاهر می شود.
- سایر عملکردها بر روی رایانه انجام می شود.

نکته :

- اگر "Everio Software Setup" ظاهر نشد دو بار روی "JVCCAM_APP" در "My Computer" کلیک کنید، سپس روی "install.exe" دو بار کلیک کنید.
- اگر جعبه گفتگوی پخش خودکار ظاهر شد، "فایل مورد نظر را در پوشه باز کنید" را انتخاب و بر روی "OK" کلیک کنید. سپس بر روی "install.exe" در پوشه کلیک کنید.



روی "Next" کلیک کنید
روی "All volume in camcorder" کلیک کنید

6 شروع به تهیه نسخه پشتیبان کنید.

مقصد ذخیره سازی (رایانه)

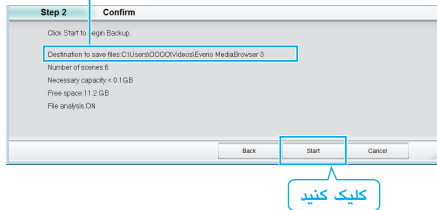

• تهیه نسخه پشتیبان شروع می شود.

7 پس از اتمام عملیات تهیه پشتیبان، روی "OK" کلیک کنید.

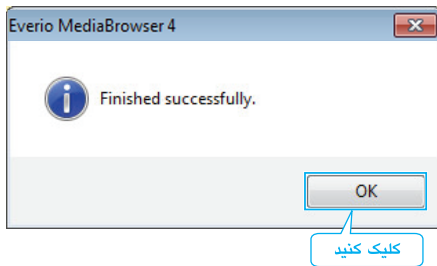

- نکته :**
- قبل از تهیه نسخه پشتیبان، کارت SD که فیلم ها در این دستگاه بر روی آن ذخیره می شوند را وارد کنید.
 - بعد از ایجاد نسخه پشتیبان از فایلها با استفاده از نرم افزار ارائه شده، نمی توان آنها را در این دستگاه بازیابی کرد.
 - اگر در استفاده از نرم افزار عرضه شده Everio MediaBrowser 4 با هر مشکلی روبرو شدید، لطفاً از "مرکز پشتیبان کاربر Pixela" درخواست راهنمایی کنید.

<p>تلفن</p> <p>ایالات متحده امریکا و کانادا (انگلیسی): +1-800-458-4029 (رایگان) اروپا (انگلیسی، آلمانی، فرانسه و اسپانیا) (انگلیسی/آلمانی/فرانسوی/اسپانیایی): +33-800-1532-4865 (رایگان) سایر کشورها در اروپا (انگلیسی/آلمانی/فرانسوی/اسپانیایی): +44-1489-564-764 آسیا (فیلیپین) (انگلیسی): +63-2-438-0090 چین (چینی): +86-10-163-0014 (رایگان)</p>	<p>صفحه اصلی</p> <p>http://www.pixela.co.jp/oem/jvc/mediabrowser/e</p>
---	--

- فیلمهای ناخواسته را قبل از تهیه نسخه پشتیبان حذف کنید.
- تهیه نسخه پشتیبان از تعداد زیادی فیلم، کمی زمان می برد.
- "حذف فایلهای ناخواسته" (صفحه 40)

قطع اتصال این دستگاه از رایانه

1 روی "Safely Remove Hardware and Eject Media" کلیک کنید.

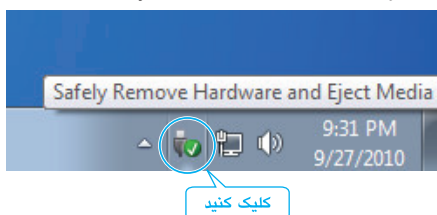

2 روی "Safely Remove USB Mass Storage Device" کلیک کنید.

3 (برای Windows Vista) روی "OK" کلیک کنید.

تهیه نسخه پشتیبان از همه فایل ها

قبل از تهیه نسخه پشتیبان، اطمینان حاصل کنید که فضای خالی کافی در هارد دیسک (HDD) وجود داشته باشد. در صورت عدم وجود فضای کافی، ایجاد نسخه پشتیبان شروع نمی شود.

نکته : برای انتخاب/حرکت دادن مکان نما به سمت بالا/چپ یا پایین/راست، دکمه <UP/> یا <DOWN/> را فشار دهید.

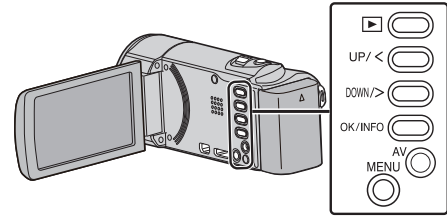

1 صفحه نمایش LCD را باز کنید.

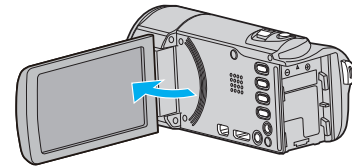

2 کاب USB و آداپتور AC را وصل کنید.

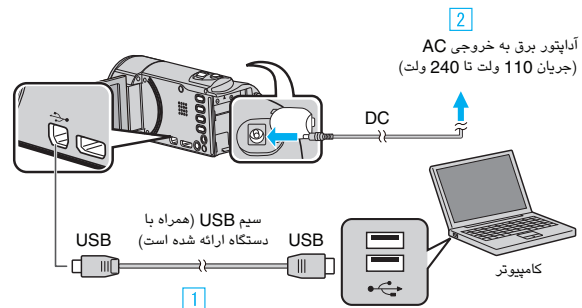

- 1 با استفاده از کابل USB ارائه شده متصل کنید.
- 2 آداپتور برق متناوب را به این دستگاه متصل کنید.
- با اتصال آداپتور برق متناوب، دستگاه بطور خودکار روشن می شود.
- مطمئن شوید از آداپتور AC ارائه شده همراه دستگاه استفاده می کنید.
- 3 منوی "انتخاب وسیله" نمایش داده می شود.
- 3 "اتصال به کامپیوتر" را انتخاب کرده و OK را فشار دهید.



• برای انتقال مکان نما، <UP/> یا <DOWN/> را فشار دهید.

4 "ایجاد کپی پشتیبان" را انتخاب کرده و OK را فشار دهید.



- برای انتقال مکان نما، <UP/> یا <DOWN/> را فشار دهید.
- برای بازگشت به صفحه قبلی، MENU را فشار دهید.
- نرم افزار ارائه شده Everio MediaBrowser 4 در رایانه شروع به کار می کند.
- سایر عملکردها بر روی رایانه انجام می شود.

5 حجم را انتخاب کنید.

سازماندهی فایلها

پس از تهیه نسخه پشتیبان از فایلها، آنها را با افزودن برچسب هایی نظیر "سفر خانوادگی" یا "دیدار ورزشی" سازماندهی کنید. این کار نه تنها برای ایجاد دیسک ها مفید است، بلکه مشاهده فایلها را نیز آسان می کند.

- 1 روی آیکن Everio MediaBrowser 4 دو بار کلیک کنید.
 - نرم افزار فراهم شده راه اندازی می شود.



- 2 ماه فایلهای مورد سازماندهی را نمایش دهید.



- 3 یک فهرست کاربری ایجاد کنید.



1 نام فهرست کاربری جدید را وارد کنید

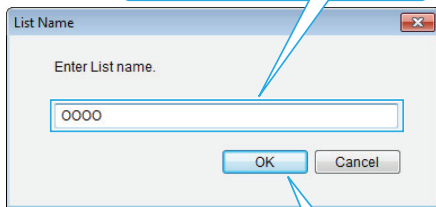

2 کلیک کنید

- یک فهرست کاربری جدید به کتابخانه فهرست کاربری اضافه می شود.
- 4 بر روی روز ضبط کلیک کنید.
 - تصاویر کوچک فایلهای ضبط شده در آن روز، نمایش داده می شوند.

تاریخ ضبط

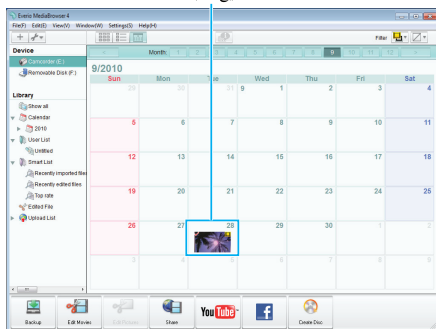

- 5 فایلها را در فهرست کاربری ایجاد شده ثبت کنید.

ضبط فیلمها روی دیسک ها

فایلهای مرتب شده با استفاده از فهرست کاربری را به دیسکها کپی کنید.

- 1 یک دیسک جدید را درون درایو ضبط کننده DVD رایانه یا Blu-ray قرار دهید.
- 2 فهرست کاربری مورد نظر را انتخاب کنید.

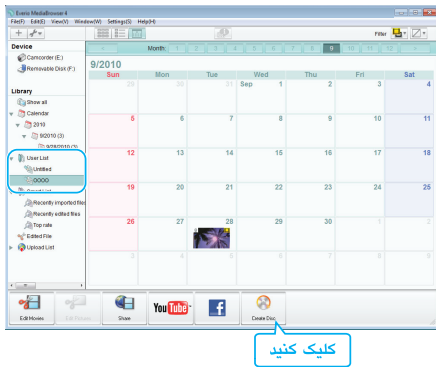

- 3 نوع دیسک را انتخاب کنید.

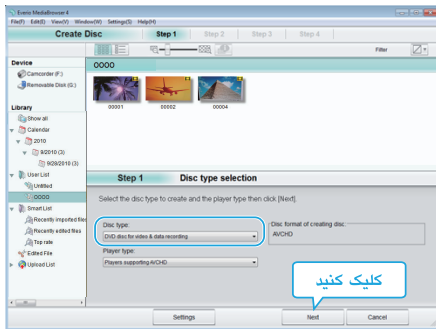

- 4 فایل ها را به ترتیب برای کپی در دیسک انتخاب کنید.



- برای انتخاب نوع دیسک، روی "Settings" کلیک کنید.
- برای انتخاب همه فایل های نمایش یافته روی "Select all" کلیک کنید.
- پس از انتخاب روی "Next" کلیک کنید.

- 5 عنوان منوی بالای دیسک را تعیین کنید.



- برای انتخاب پس زمینه منو، روی "Settings" کلیک کنید.
- پس از انجام تنظیمات، روی "Start" کلیک کنید.

- 6 پس از تکمیل کپی، روی "OK" کلیک کنید.



نکته :

- اگر در استفاده از نرم افزار عرضه شده Everio MediaBrowser 4 با هر مشکلی روبرو شدید، لطفاً از "مرکز پشتیبان کاربر Pixela" درخواست راهنمایی کنید.

<p>ایالات متحده امریکا و کانادا (انگلیسی): +1-800-458-4029 (رایگان) اروپا (انگلیسی، آلمانی، فرانسه و اسپانیا) (انگلیسی/آلمانی/فرانسوی/اسپانیایی): +800-1532-4865 (رایگان) سایر کشورها در اروپا (انگلیسی/آلمانی/فرانسوی/اسپانیایی): +44-1489-564-764 آسیا (فیلیپین) (انگلیسی): +63-2-438-0090 چین (چینی): 0014-163-10800 (رایگان)</p>	<p>تلفن</p>
<p>http://www.pixela.co.jp/oem/jvc/mediabrowser/e</p>	<p>صفحه اصلی</p>

تهیه نسخه پشتیبان از فایل‌ها بدون استفاده از نرم افزار فراهم شده

فایل‌ها را با روش زیر به یک رایانه کپی کنید.

نکته: برای انتخاب/حرکت دادن مکان نما به سمت بالا/چپ یا پایین/راست، دکمه **UP/<** یا **DOWN/>** را فشار دهید.

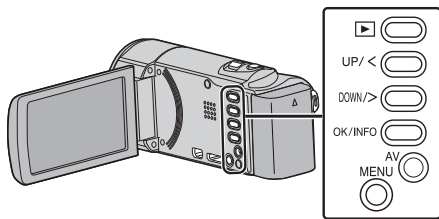

1 صفحه نمایش LCD را باز کنید.

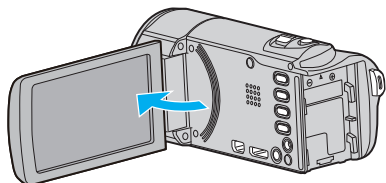

2 کاب USB و آداپتور AC را وصل کنید.

2

آداپتور برق به خروجی AC (جریان 110 ولت تا 240 ولت)

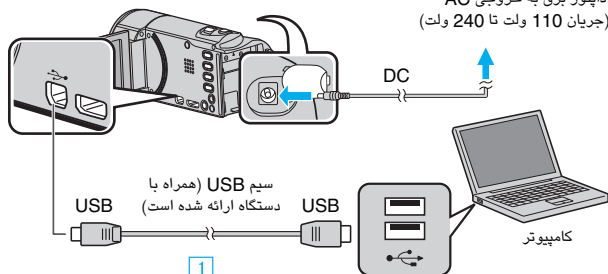

1

1 با استفاده از کابل USB ارائه شده متصل کنید.

2 آداپتور برق متناوب را به این دستگاه متصل کنید.

• با اتصال آداپتور برق متناوب، دستگاه بطور خودکار روشن می شود.

• مطمئن شوید از آداپتور AC ارائه شده همراه دستگاه استفاده می کنید.

3 منوی "انتخاب وسیله" نمایش داده می شود.

3 "اتصال به کامپیوتر" را انتخاب کرده و OK را فشار دهید.



• برای انتقال مکان نما، **UP/<** یا **DOWN/>** را فشار دهید.

4 "پخش بر روی کامپیوتر" را انتخاب کرده و OK را فشار دهید.



• برای انتقال مکان نما، **UP/<** یا **DOWN/>** را فشار دهید.

• برای بازگشت به صفحه قبلی، MENU را فشار دهید.

• در صورت شروع به کار برنامه Everio MediaBrowser 4، آن را ببندید.

• سایر عملکردها بر روی رایانه انجام می شود.

5 از منوی "Start"، "Computer" (Windows Vista) / "My Computer" (Windows XP)

یا "Computer" (Windows 7) را انتخاب و روی

آیکون "JVCCAM_MEM" یا "JVCCAM_SD" کلیک کنید.

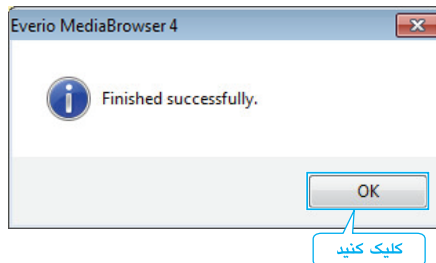

نکته:

• دیسک‌هایی با انواع زیر را می توان با نرم افزار ارائه شده Everio MediaBrowser 4 استفاده کرد.

- DVD-R
- DVD-R DL
- DVD-RW
- DVD+R
- DVD+R DL
- DVD+RW

• فرمت‌های زیر توسط نرم افزار Everio MediaBrowser 4 ارائه شده پشتیبانی می شود.

- AVCHD
- *DVD فیلم

<http://www.pixela.co.jp/oem/jvc/mediabrowser/e>

• برای مشاهده فایل راهنمای Everio MediaBrowser 4، "Help" را از نوار منوی Everio

MediaBrowser 4 انتخاب کرده یا دکمه F1 صفحه کلید را فشار دهید.

• اگر در استفاده از نرم افزار عرضه شده Everio MediaBrowser 4 با هر مشکلی روبرو شدید، لطفاً از "مرکز پشتیبان کاربر Pixela" درخواست راهنمایی کنید.

تلفن	ایالات متحده آمریکا و کانادا (انگلیسی): +1-800-458-4029 (رایگان) اروپا (انگلیستان، آلمان، فرانسه و اسپانیا) (انگلیسی/آلمانی/فرانسوی/اسپانیایی): +33-800-1532-4865 (رایگان) سایر کشورها در اروپا (انگلیسی/آلمانی/فرانسوی/اسپانیایی): +44-1489-564-764 آسیا (فیلیپین) (انگلیسی): +63-2-438-0090 چین (چینی): +86-10-163-0014 (رایگان)
صفحه اصلی	http://www.pixela.co.jp/oem/jvc/mediabrowser/e

- فایل مورد نظر را در پوشه باز کنید.
- "فهرست فایلها و پوشه ها" (صفحه 53)

6 فایلها را به هر پوشه دلخواه در رایانه (دسکتاپ و غیره) کپی کنید.

احتیاط :

- اگر فایل ها و پوشه ها در رایانه حذف/جابجا شوند و یا نام آنها تغییر کرده باشد، دیگر نمی توان آنها را در این دستگاه پخش کرد.

نکته :

- برای ویرایش/مشاهده فایل ها، از نرم افزاری استفاده کنید که از فایل های AVCHD (فیلم) پشتیبانی می کند.
- عملیات فوق روی کامپیوتر ممکن است بسته به سیستم مورد استفاده متفاوت باشد.

قطع اتصال این دستگاه از رایانه

1 روی "Safely Remove Hardware and Eject Media" کلیک کنید.

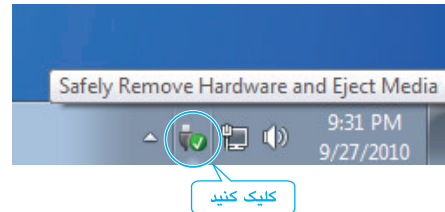

2 روی "Safely Remove USB Mass Storage Device" کلیک کنید.

3 (برای Windows Vista) روی "OK" کلیک کنید.

4 کابل USB را جدا کنید و مانیتور LCD را ببندید.

فهرست فایلها و پوشه ها

فایلها و پوشه ها در کارت SD به ترتیب زیر ایجاد شده اند.
آنها فقط در هنگام لزوم ایجاد می شوند.

احتیاط :

● اگر فایل ها و پوشه ها در رایانه حذف/جابجا شوند و یا نام آنها تغییر کرده باشد، دیگر نمی توان آنها را در این دستگاه پخش کرد.

کپی در رایانه دارای Mac

فایلها را با روش زیر به یک کامپیوتر مکینتاش (Mac) کپی کنید.

نکته:

برای انتخاب/حرکت دادن مکان نما به سمت بالا/چپ یا پایین/راست، دکمه <UP/> یا <DOWN/> را فشار دهید.

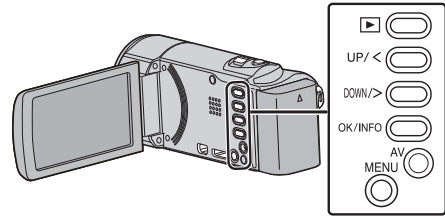

1 صفحه نمایش LCD را باز کنید.

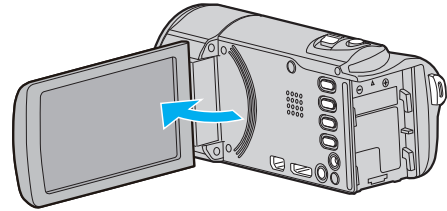

2 کاب USB و آداپتور AC را وصل کنید.

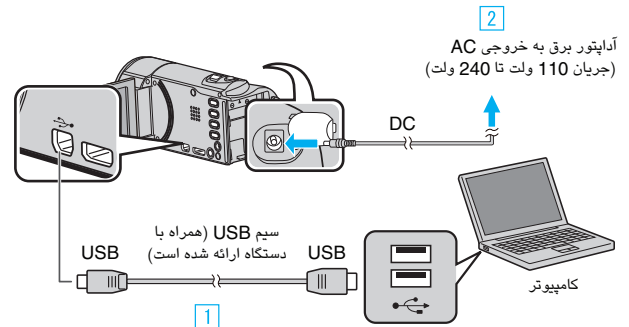

آداپتور برق به خروجی AC (جریان 110 ولت تا 240 ولت)

1 با استفاده از کابل USB ارائه شده متصل کنید.

2 آداپتور برق متناوب را به این دستگاه متصل کنید.

- با اتصال آداپتور برق متناوب، دستگاه بطور خودکار روشن می شود.
- مطمئن شوید از آداپتور AC ارائه شده همراه دستگاه استفاده می کنید.

3 منوی "انتخاب وسیله" نمایش داده می شود.

3 "اتصال به کامپیوتر" را انتخاب کرده و OK را فشار دهید.



- برای انتقال مکان نما، <UP/> یا <DOWN/> را فشار دهید.

4 "پخش بر روی کامپیوتر" را انتخاب کرده و OK را فشار دهید.



- برای انتقال مکان نما، <UP/> یا <DOWN/> را فشار دهید.
- برای بازگشت به صفحه قبلی، MENU را فشار دهید.
- آیکون "JVCCAM_MEM" یا "JVCCAM_SD" در دسک تاپ نشان داده می شود.

5 iMovie را راه اندازی کنید.

- عملکردهای بعدی بر روی رایانه دارای Mac انجام می شوند.

احتیاط:

- اگر فایل ها و پوشه ها در رایانه حذف/جابجا شوند و یا نام آنها تغییر کرده باشد، دیگر نمی توان آنها را در این دستگاه پخش کرد.
- فایل های MTS کپی شده در رایانه دارای Mac را نمی توان به iMovie منتقل کرد.
- برای استفاده از فایل های MTS همراه با iMovie، فایل ها را با استفاده از iMovie منتقل کنید.

نکته:

- برای ویرایش/مشاهده فایل ها، از نرم افزاری استفاده کنید که از فایل های AVCHD (فیلم) پشتیبانی می کند.
- هنگام جدا کردن دستگاه از رایانه، نماد "JVCCAM_MEM" یا "JVCCAM_SD" روی دسک تاپ را بر روی سطل زباله کشیده و رها کنید.

iMovie

با استفاده از Apple's iMovie '08, '09 or '11 می توانید فایل ها را از دوربین به رایانه منتقل کنید.

برای بررسی مشخصات سیستم، از منوی اپل "About This Mac" را انتخاب کنید. شما می توانید نسخه سیستم عامل، پردازشگر و حجم حافظه را تعیین کنید.

- برای اطلاع از جدیدترین جزئیات درباره iMovie به وب سایت Apple مراجعه کنید.
- برای اطلاع از جزئیات مربوط به نحوه استفاده از iMovie، به فایل راهنما مراجعه کنید.
- هیچ ضمانتی وجود ندارد که این عملیات در همه محیطهای کامپیوتری اجرا شود.

اجرای منو

برای تنظیم منو از دکمه های عملیاتی استفاده کنید.

- بسته به حالت مورد استفاده، منو متفاوت است.

نکته :

برای انتخاب/حرکت دادن مکان نما به سمت بالا/چپ یا پایین/راست، دکمه <UP/> یا <DOWN/> را فشار دهید.

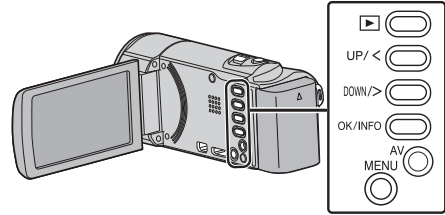

1 MENU را فشار دهید.

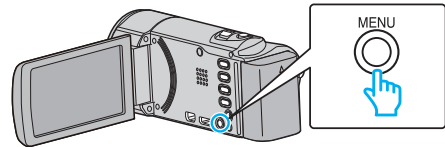

2 منوی مورد نظر را انتخاب کرده و OK را فشار دهید.



3 تنظیم مورد نظر را انتخاب کرده و OK را فشار دهید.



نکته :

- برای بازگشت به صفحه قبلی، MENU را فشار دهید.

بازگرداندن تمام تنظیمات به وضعیت پیش فرض :

- با استفاده از "پیش تنظیم کارخانه" در منوی تنظیمات اصلی، تنظیم کنید.

"پیش تنظیم کارخانه" (صفحه 68)

منوی ضبط (فیلم)

شما می توانید تنظیمات مختلفی را نظیر روشنایی و توازن سفیدی برای تناسب با شی یا موضوع انجام دهید. همچنین می توانید تنظیماتی نظیر کیفیت و بهبود تصویر را تغییر دهید.

تنظیم	جزئیات
تنظیم دستی	تنظیمات ضبط را می توان به صورت دستی انجام داد. ● این تنظیمات فقط زمانی نمایش داده می شوند که ضبط در حالت دستی باشد. "ضبط دستی" (صفحه 23)
اولویت چهره AE/AF	بطور خودکار چهره ها را تشخیص داده و روشنایی و فوکوس را تنظیم می کند. "تصویبرداری شفاف از سوژه های جاندار (AE/AF تشخیص چهره)" (صفحه 29)
DIS	لرزش دوربین در طول ضبط به میزان قابل توجهی کم می شود. "کاهش لرزش دوربین" (صفحه 30)
افزایش دریافت نور	هنگام ضبط در مکانهای تاریک، موضوع را به طور خودکار روشن تر نشان می دهد. "افزایش دریافت نور" (صفحه 56)
حذف صدای باد	صدای ایجاد شده توسط باد را کاهش می دهد. "حذف صدای باد" (صفحه 57)
ضبط با وقفه	با تصویربرداری از صحنه های آهسته در مدت زمان طولانی و با فاصله زمانی می توانید تغییرات ایجاد شده در صحنه را مشاهده کنید. "ضبط با وقفه (ضبط با وقفه)" (صفحه 31)
ضبط خودکار	این عملکرد به دستگاه امکان می دهد تا با ردیابی تغییرات در حرکت سوژه (روشنایی) در کادر قرمز نمایش داده شده روی نمایشگر LCD، ضبط را بطور خودکار انجام دهد. "ضبط خودکار با تشخیص حرکات (ضبط خودکار)" (صفحه 32)
کیفیت ویدئو	تنظیم کیفیت فیلم. "کیفیت ویدئو" (صفحه 57)
بزرگنمایی	حداکثر نسبت زوم را تنظیم می کند. "بزرگنمایی" (صفحه 58)
میکروفن زوم	میکروفن زوم را تنظیم می کند. "میکروفن زوم" (صفحه 58)
تنظیم ساعت	ساعت فعلی را مجدداً تنظیم می کند یا در صورت استفاده از دستگاه در کشورهای دیگر روی ساعت محلی تنظیم می کند. "تنظیم ساعت" (صفحه 59)

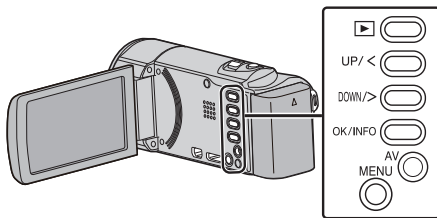

1 MENU را فشار دهید.

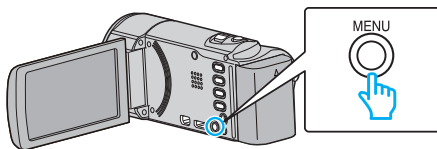

2 "افزایش دریافت نور" را انتخاب کرده و OK را فشار دهید.



اولویت چهره AE/AF

بطور خودکار چهره ها را تشخیص داده و روشنایی و فوکوس را تنظیم می کند.
جزئیات عملی

"تصویبرداری شفاف از سوژه های جاندار (AE/AF تشخیص چهره)" (صفحه 29)

DIS

لرزش دوربین در طول ضبط به میزان قابل توجهی کم می شود.
جزئیات عملی

"کاهش لرزش دوربین" (صفحه 30)

افزایش دریافت نور

هنگام ضبط در مکانهای تاریک، موضوع را به طور خودکار روشن تر نشان می دهد.

تنظیم	جزئیات
خاموش	عملکرد را غیرفعال می کند.
روشن	در تاریکی، صحنه را به صورت برقی روشن می کند.
شاتر آهسته خودکار	در تاریکی، صحنه را به صورت خودکار روشن می کند.

نکته :

● هرچند "شاتر آهسته خودکار" منظره را بیش از "روشن" روشن می کند، حرکات شی ممکن است غیرطبیعی شود.

نمایش مورد

نکته :

برای انتخاب/حرکت دادن مکان نما به سمت بالا/چپ یا پایین/راست، دکمه UP/⟲ یا DOWN/⟳ را فشار دهید.

کیفیت ویدئو

تنظیم کیفیت فیلم.

تنظیم	جزئیات
UXP	ضبط با بهترین کیفیت تصویر را فعال می کند. • تنها برای دیسک های Blu-ray اعمال می شود. فیلم هایی که با کیفیت عالی تصویربرداری شده اند را نمی توان در DVD ذخیره کرد.
XP	ضبط با کیفیت بالای تصویر را فعال می کند.
SP	ضبط با کیفیت استاندارد را فعال می کند.
EP	قابلیت ضبط طولانی را فعال می کند.
SSW	ضبط با بهترین کیفیت تصویر را فعال می کند.
SEW	ضبط با بهترین کیفیت تصویر را فعال می کند.

نکته :

- هنگام ضبط صحنه های با حرکت سریع یا صحنه های دارای تغییرات شگرفت در روشنایی، به منظور اجتناب از نویز (اختلال)، حالت "UXP" یا "XP" را انتخاب کنید.
 - شما می توانید کیفیت فیلم را از صفحه نمایش زمان باقیمانده ضبط تغییر دهید.
- کیفیت فیلم را با استفاده از دکمه های UP/< و DOWN/> انتخاب کرده و OK را فشار دهید.

نمایش مورد

نکته :

برای انتخاب/حرکت دادن مکان نما به سمت بالا/چپ یا پایین/راست، دکمه UP/< یا DOWN/> را فشار دهید.

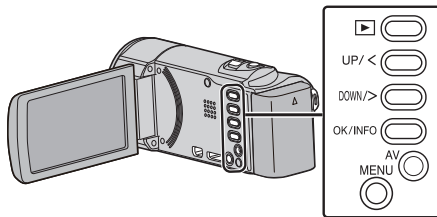

1 MENU را فشار دهید.

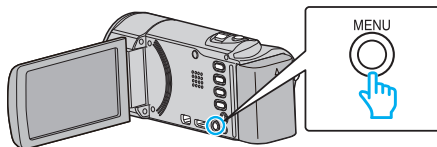

2 "کیفیت ویدئو" را انتخاب کرده و OK را فشار دهید.

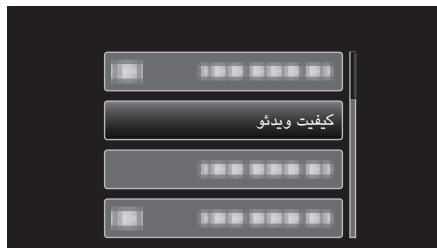

حذف صدای باد

صدای ایجاد شده توسط باد را کاهش می دهد.

تنظیم	جزئیات
خاموش	عملکرد را غیرفعال می کند.
روشن	عملکرد را فعال می کند.

نمایش مورد

نکته :

برای انتخاب/حرکت دادن مکان نما به سمت بالا/چپ یا پایین/راست، دکمه UP/< یا DOWN/> را فشار دهید.

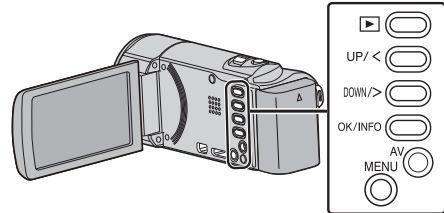

1 MENU را فشار دهید.

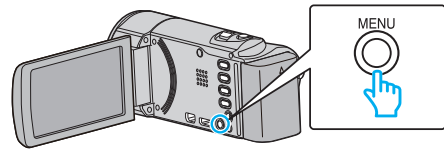

2 "حذف صدای باد" را انتخاب کرده و OK را فشار دهید.



ضبط با وقفه

با تصویربرداری از صحنه های آهسته در مدت زمان طولانی و با فاصله زمانی می توانید تغییرات ایجاد شده در صحنه را مشاهده کنید.
با این کار می توان برخی مشاهدات را نظیر باز شدن یک غنچه تسهیل کرد.
جزئیات عملی
"ضبط با وقفه (ضبط با وقفه)" (صفحه 31)

ضبط خودکار

با ردیابی تغییرات در حرکت سوژه (روشنایی) در کادر قرمز نمایش داده شده روی نمایشگر LCD، ضبط را بطور خودکار شروع می کند.
جزئیات عملی
"ضبط خودکار با تشخیص حرکات (ضبط خودکار)" (صفحه 32)

میکروفن زوم

میکروفون زوم را تنظیم می کند.

تنظیم	جزئیات
خاموش	میکروفون زوم را غیرفعال می کند.
روشن	صداها را در جهت یکسان با عملکرد زوم ضبط می کند.

نمایش مورد

نکته :

برای انتخاب/حرکت دادن مکان نما به سمت بالا/چپ یا پایین/راست، دکمه <UP/> یا <DOWN/> را فشار دهید.

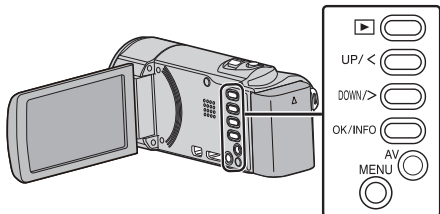

1 MENU را فشار دهید.

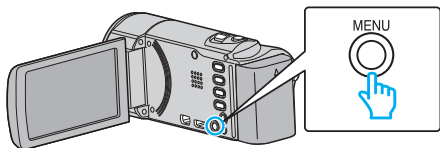

2 "میکروفن زوم" را انتخاب کرده و OK را فشار دهید.



بزرگنمایی

حداکثر نسبت زوم را تنظیم می کند.

تنظیم	جزئیات
40x	زوم تا 40x را فعال می کند.
دیجیتال/80x	زوم تا 80x را فعال می کند.
200x/دیجیتال	زوم تا 200x را فعال می کند.

نکته :

- هنگام استفاده از زوم دیجیتال، به دلیل بزرگنمایی دیجیتال تصویر دندانان ای می شود.
- هنگامی که لرزشگیر تصویر خاموش یا روشن می شود، زاویه دید تغییر می کند.

نمایش مورد

نکته :

برای انتخاب/حرکت دادن مکان نما به سمت بالا/چپ یا پایین/راست، دکمه <UP/> یا <DOWN/> را فشار دهید.

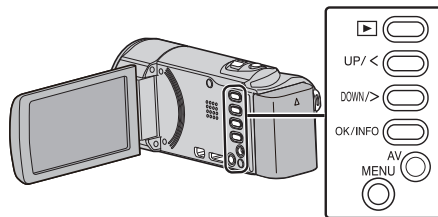

1 MENU را فشار دهید.

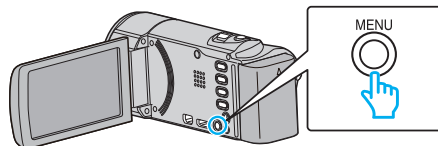

2 "بزرگنمایی" را انتخاب کرده و OK را فشار دهید.

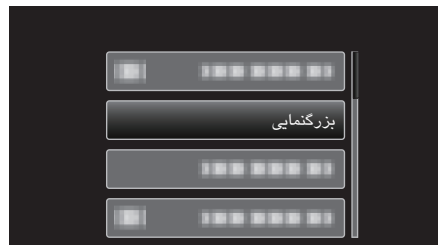

تنظیم ساعت

ساعت فعلی را مجدداً تنظیم می کند یا در صورت استفاده از دستگاه در کشورهای دیگر روی ساعت محلی تنظیم می کند.

تنظیم	جزئیات
تنظیم ساعت	ساعت فعلی را مجدداً تنظیم می کند یا تنظیمات را تغییر می دهد. "تنظیم مجدد ساعت" (صفحه 17)
تنظیم ناحیه	تنها با انتخاب مقصد، ساعت این دستگاه را هنگام استفاده از آن در کشورهای دیگر روی ساعت محلی تنظیم می کند. "تنظیم ساعت با زمان محلی در هنگام سفر" (صفحه 19)
ساعت تابستانی	استفاده یا عدم استفاده از ساعت تابستانی در مقصد سفر را تعیین می کند. "تنظیم ساعت تابستانی" (صفحه 20)

نکته :

- ساعت تابستانی، سیستم جلو بردن ساعت به میزان 1 ساعت برای مدت زمانی مشخص در تابستان است. این سیستم اصولاً در کشورهای غربی استفاده می شود.

نمایش مورد

نکته :

برای انتخاب/حرکت دادن مکان نما به سمت بالا/چپ یا پایین/راست، دکمه <UP/> یا <DOWN/> را فشار دهید.

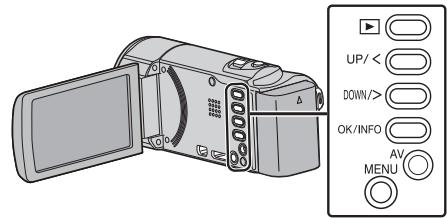

1 MENU را فشار دهید.

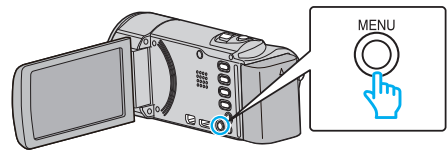

2 "تنظیم ساعت" را انتخاب کرده و OK را فشار دهید.



منوی تنظیمات دستی

تنظیمات ضبط را می توان به صورت دستی انجام داد.

نکته :

- این تنظیمات فقط زمانی نمایش داده می شوند که ضبط در حالت دستی باشد.

تنظیم	جزئیات
انتخاب صحنه	تنظیمات متناسب با شرایط تصویربرداری قابل انتخاب است. "انتخاب منظره" (صفحه 24)
FOCUS	فوکوس را می توان به صورت دستی تنظیم کرد. "تنظیم دستی فوکوس" (صفحه 25)
تنظیم روشنایی	روشنایی کلی صفحه نمایش را تنظیم کنید. "تنظیم روشنایی" (صفحه 26)
توازن سفیدی	رنگ را متناسب با منبع نور تنظیم کنید. "تنظیم توازن سفیدی" (صفحه 27)
چبران نور زمینه	اگر موضوع به دلیل نور پس زمینه تاریک باشد، تصویر را تصحیح می کند. "تنظیم خنثی کردن نور پس زمینه" (صفحه 28)
تله ماکرو	امکان ضبط تصاویر نمای نزدیک را در هنگام استفاده از انتهای تله فوتوی زوم (T) فراهم می کند. "گرفتن نماهای نزدیک" (صفحه 28)

انتخاب صحنه

تنظیمات متناسب با شرایط تصویربرداری قابل انتخاب است.
جزئیات عملی
"انتخاب منظره" (صفحه 24)

چبران نور زمینه

اگر موضوع به دلیل نور پس زمینه تاریک باشد، تصویر را تصحیح می کند.
جزئیات عملی
"تنظیم خنثی کردن نور پس زمینه" (صفحه 28)

FOCUS

فوکوس را می توان به صورت دستی تنظیم کرد.
جزئیات عملی
"تنظیم دستی فوکوس" (صفحه 25)

تله ماکرو

امکان ضبط تصاویر نمای نزدیک را در هنگام استفاده از انتهای تله فوتوی زوم (T) فراهم می کند.
جزئیات عملی
"گرفتن نماهای نزدیک" (صفحه 28)

تنظیم روشنایی

روشنایی کلی صفحه نمایش را تنظیم کنید.
جزئیات عملی
"تنظیم روشنایی" (صفحه 26)

توازن سفیدی

رنگ را متناسب با منبع نور تنظیم کنید.
جزئیات عملی
"تنظیم توازن سفیدی" (صفحه 27)

شما می توانید فیلمها را حذف کرده یا فیلم خاصی را جستجو کنید.

جزئیات	تنظیم
تاریخ و زمان ضبط را نشان می دهد. "نمایش تاریخ/ساعت" (صفحه 62)	نمایش تاریخ/ساعت
فیلمهای ناخواسته را حذف می کند. "حذف فایل نمایش داده شده فعلی" (صفحه 40) "حذف فایلهای انتخاب شده" (صفحه 41) "حذف تمام فایلها" (صفحه 42)	حذف
فایلها را از حذف شدن تصادفی محافظت می کند. "حفاظت از/برداشتن حفاظت از فایل نمایش داده شده فعلی" (صفحه 42) "حفاظت/برداشتن حفاظت از فایلهای انتخابی" (صفحه 43) "حفاظت از تمام فایلها" (صفحه 44) "برداشتن حفاظت از تمام فایلها" (صفحه 44)	محافظت / لغو
صفحه ایندکس فیلمها را بر اساس تاریخ ضبط مرتب می کند. "جستجو بر اساس تاریخ" (صفحه 37)	تاریخ جستجو
فیلمهایی را با اطلاعات ناقص مدیریت پخش می کند. "پخش فیلمی با اطلاعات ناقص مدیریت" (صفحه 36)	پخش فایل دیگر
صداهایی با فرکانس پایین یا بالا تولید می کند که در طول ضبط قابل ضبط نیست و با کیفیت صدایی نزدیک به صدای اصلی پخش می کند. "K2 TECHNOLOGY" (صفحه 62)	K2 TECHNOLOGY
ساعت فعلی را مجدداً تنظیم می کند یا در صورت استفاده از دستگاه در کشورهای دیگر روی ساعت محلی تنظیم می کند. "تنظیم ساعت" (صفحه 63)	تنظیم ساعت
نمایش یا عدم نمایش مواردی مانند آیکنها را بر روی صفحه نمایش در هنگام پخش تنظیم می کند. "نمایش روی صفحه" (صفحه 63)	نمایش روی صفحه

نمایش تاریخ/ساعت

تاریخ و زمان ضبط را نشان می دهد.

تنظیم	جزئیات
خاموش	تاریخ و زمان ضبط را نشان نمی دهد.
روشن	تاریخ و زمان ضبط را نشان می دهد.

نمایش مورد

نکته :

برای انتخاب/حرکت دادن مکان نما به سمت بالا/چپ یا پایین/راست، دکمه <UP/> یا <DOWN/> را فشار دهید.

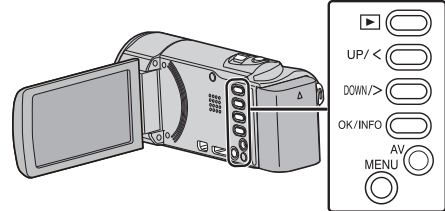

1 MENU را فشار دهید.

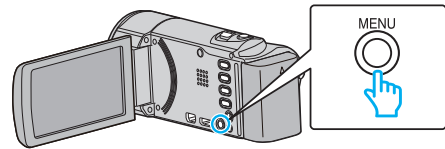

2 "نمایش تاریخ/ساعت" را انتخاب کرده و OK را فشار دهید.



حذف

فایلهای ناخواسته را حذف می کند.

جزئیات عملی

"حذف فایل نمایش داده شده فعلی" (صفحه 40)

"حذف فایلهای انتخاب شده" (صفحه 41)

"حذف تمام فایلها" (صفحه 42)

محافظت/لغو

فایلها را از حذف شدن تصادفی محافظت می کند.

جزئیات عملی

"حفاظت از/برداشتن حفاظت از فایل نمایش داده شده فعلی" (صفحه 42)

"حفاظت/برداشتن حفاظت از فایلهای انتخابی" (صفحه 43)

"حفاظت از تمام فایلها" (صفحه 44)

"برداشتن حفاظت از تمام فایلها" (صفحه 44)

تاریخ جستجو

صفحه ایندکس فیلمها را بر اساس تاریخ ضبط مرتب می کند.

جزئیات عملی

"جستجو بر اساس تاریخ" (صفحه 37)

پخش فایل دیگر

فایلهایی را با اطلاعات ناقص مدیریت پخش می کند.

جزئیات عملی

"پخش فیلمی با اطلاعات ناقص مدیریت" (صفحه 36)

K2 TECHNOLOGY

صداهایی با فرکانس پایین یا بالا تولید می کند که در طول ضبط قابل ضبط نیست و با کیفیت صدایی نزدیک به صدای اصلی پخش می کند.

تنظیم	جزئیات
خاموش	فناوری K2 را غیرفعال می کند.
روشن	فناوری K2 را فعال می کند.

نمایش مورد

نکته :

برای انتخاب/حرکت دادن مکان نما به سمت بالا/چپ یا پایین/راست، دکمه <UP/> یا <DOWN/> را فشار دهید.

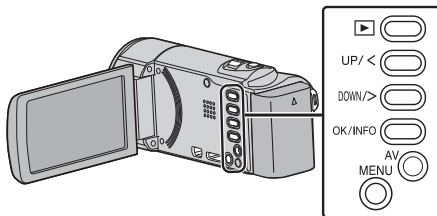

1 MENU را فشار دهید.

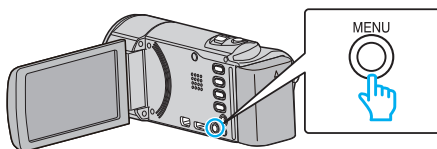

2 "K2 TECHNOLOGY" را انتخاب کرده و OK را فشار دهید.



نمایش روی صفحه

نمایش یا عدم نمایش مواردی مانند آیکونها را بر روی صفحه نمایش در هنگام پخش تنظیم می کند.

تنظیم	جزئیات
خاموش	اصلاً نمایشی وجود ندارد.
روشن	همه چیز را نشان می دهد.

نمایش مورد

نکته :

برای انتخاب/حرکت دادن مکان نما به سمت بالا/چپ یا پایین/راست، دکمه UP/< یا DOWN/> را فشار دهید.

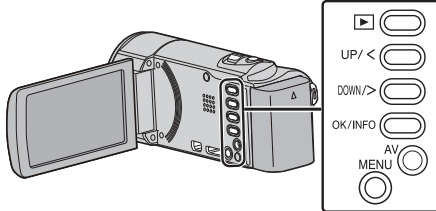

1 MENU را فشار دهید.

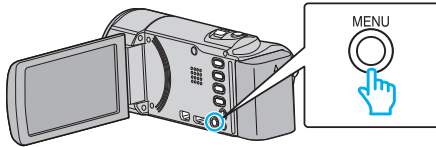

2 "نمایش روی صفحه" را انتخاب کرده و OK را فشار دهید.



تنظیم ساعت

ساعت فعلی را مجدداً تنظیم می کند یا در صورت استفاده از دستگاه در کشورهای دیگر روی ساعت محلی تنظیم می کند.

تنظیم	جزئیات
تنظیم ساعت	ساعت فعلی را مجدداً تنظیم می کند یا تنظیمات را تغییر می دهد. "تنظیم مجدد ساعت" (صفحه 17)
تنظیم ناحیه	تنها با انتخاب مقصد، ساعت این دستگاه را هنگام استفاده از آن در کشورهای دیگر روی ساعت محلی تنظیم می کند. "تنظیم ساعت با زمان محلی در هنگام سفر" (صفحه 19)
ساعت تابستانی	استفاده یا عدم استفاده از ساعت تابستانی در مقصد سفر را تعیین می کند. "تنظیم ساعت تابستانی" (صفحه 20)

نکته :

- ساعت تابستانی، سیستم جلو بردن ساعت به میزان 1 ساعت برای مدت زمانی مشخص در تابستان است. این سیستم اصولاً در کشورهای غربی استفاده می شود.

نمایش مورد

نکته :

برای انتخاب/حرکت دادن مکان نما به سمت بالا/چپ یا پایین/راست، دکمه UP/< یا DOWN/> را فشار دهید.

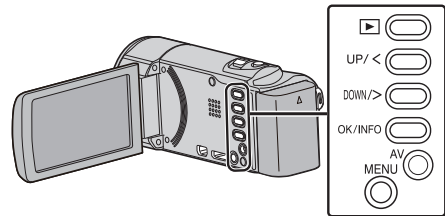

1 MENU را فشار دهید.

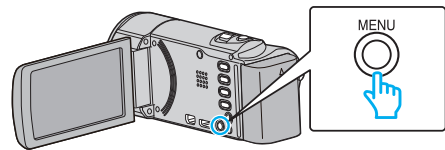

2 "تنظیم ساعت" را انتخاب کرده و OK را فشار دهید.



منوی تنظیمات نمایش

شما می توانید تنظیمات مختلف صفحه نمایش نظیر روشنایی صفحه LCD و غیره را انجام دهید.

جزئیات	تنظیم
زبان روی صفحه نمایش را می توانید تغییر دهید. "تغییر زبان صفحه نمایش" (صفحه 18)	LANGUAGE
ترتیب قالب نمایش سال، ماه، روز و ساعت (24 ساعته/12 ساعته) را تعیین می کند. "انتخاب نمایش تاریخ" (صفحه 64)	انتخاب نمایش تاریخ
روشنایی صفحه نمایش LCD را تنظیم می کند. "روشنایی مانیتور" (صفحه 65)	روشنایی مانیتور

انتخاب نمایش تاریخ

ترتیب قالب نمایش سال، ماه، روز و ساعت (24 ساعته/12 ساعته) را تعیین می کند.

نکته: برای انتخاب/حرکت دادن مکان نما به سمت بالا/چپ یا پایین/راست، دکمه UP/< یا DOWN/> را فشار دهید.

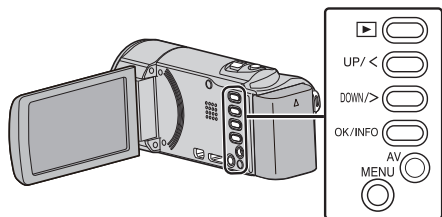

LANGUAGE

زبان روی صفحه نمایش را می توانید تغییر دهید.

جزئیات عملی

"تغییر زبان صفحه نمایش" (صفحه 18)

1 MENU را فشار دهید.

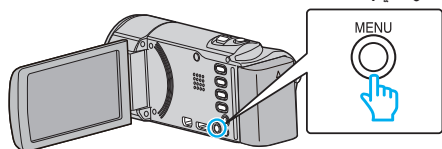

2 "تنظیمات نمایش" را انتخاب کرده و OK را فشار دهید.



3 "انتخاب نمایش تاریخ" را انتخاب کرده و OK را فشار دهید.



4 نوع نمایش تاریخ و ساعت را تنظیم کنید.



- برای نمایش تاریخ، روی هر قالبی از "year.month.day"، "month.day.year" و "day.month.year" تنظیم کنید.
- برای نمایش ساعت، روی هر قالبی از "12h" و "24h" تنظیم کنید.
- برای انتقال مکان نما، UP/< یا DOWN/> را فشار دهید.
- بعد از تنظیم، OK را فشار دهید.

روشنایی مانیتور

روشنایی صفحه نمایش LCD را تنظیم می کند.

جزئیات	تنظیم
هنگام استفاده در محیط سرباز، روشنایی را به طور خودکار روی "4" و هنگام استفاده در محیطهای سربسته روی "3" تنظیم می کند.	خودکار
پس زمینه صفحه نمایش را بدون توجه به شرایط محیطی روشن می کند.	4
روشنایی را روی میزان استاندارد تنظیم می کند.	3
پس زمینه صفحه نمایش را بدون توجه به شرایط محیطی تاری می کند.	2
روی روشنایی کم تنظیم می کند. با این انتخاب به افزایش عمر باتری کمک می شود.	1

نمایش مورد

نکته :

برای انتخاب/حرکت دادن مکان نما به سمت بالا/چپ یا پایین/راست، دکمه UP/> یا DOWN/< را فشار دهید.

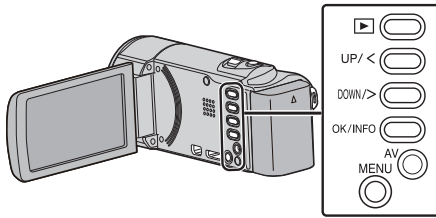

1 MENU را فشار دهید.

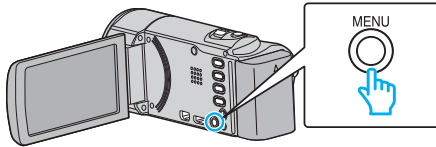

2 "تنظیمات نمایش" را انتخاب کرده و OK را فشار دهید.

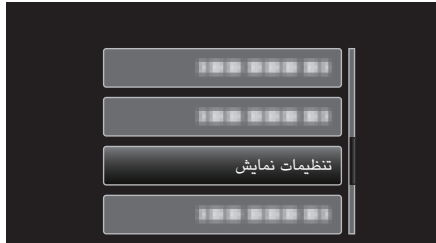

3 "روشنایی مانیتور" را انتخاب کرده و OK را فشار دهید.



سبک ساعت

سبک ساعت این دستگاه بسته به مدل آن متفاوت می باشد.

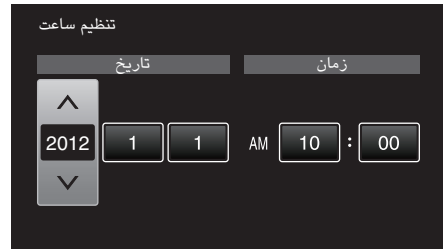

• ترتیب "سال، ماه، روز، زمان" بسته به سبک نمایش تاریخ تغییر می کند.

منوی تنظیمات اصلی

شما می توانید تنظیمات مختلف دوربین نظیر صداهای عملیاتی را تنظیم کنید.

تنظیم	جزئیات
حالت نمایشی	قابلیتهای ویژه این دستگاه را به شکل خلاصه معرفی می کند. "حالت نمایشی" (صفحه 66)
صدای عملکرد	صداهای عملیاتی را فعال یا غیرفعال می کند. "صدای عملکرد" (صفحه 67)
خاموشی خودکار	با این تنظیم، از وضعیت فراموش شدن خاموش کردن دوربین جلوگیری می کند. "خاموشی خودکار" (صفحه 67)
ری استارت سریع	ظرف مدت 5 دقیقه پس از بسته شدن صفحه نمایش LCD، مصرف برق را تا 1/3 میزان مصرف زمان ضبط کاهش می دهد. "ری استارت سریع" (صفحه 68)
بروزرسانی	عملکردهای این دستگاه را به جدیدترین نسخه ارتقاء می دهد. "بروزرسانی" (صفحه 68)
بروز رسانی نرم افزار	نرم افزار داخلی PC این دستگاه را به جدیدترین نسخه ارتقاء می دهد. "بروز رسانی نرم افزار" (صفحه 68)
پیش تنظیم کارخانه	تمام تنظیمات را به مقادیر پیش فرض باز می گرداند. "پیش تنظیم کارخانه" (صفحه 68)

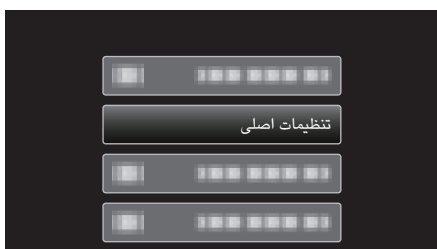

3 "حالت نمایشی" را انتخاب کرده و OK را فشار دهید.



حالت نمایشی

نمایشی از قابلیت های ویژه دستگاه را ارائه می کند.

تنظیم	جزئیات
خاموش	عملکرد را غیرفعال می کند.
روشن	نمایشی از قابلیت های ویژه دستگاه را ارائه می کند.

نمایش حالت دمو

- 1 بسته باتری و کارت SD را خارج کنید.
 - 2 آداپتور برق متناوب را وصل کنید.
 - 3 مانیتور LCD را باز کنید، دستگاه به طور خودکار روشن می شود.
- پخش نمایش معرفی پس از 3 دقیقه شروع می شود.
 - برای توقف پخش، OK را فشار دهید.

نکته :

- این وضعیت در حالت پخش قابل وجود ندارد.

نمایش مورد

نکته :

برای انتخاب/حرکت دادن مکان نما به سمت بالا/چپ یا پایین/راست، دکمه UP/< یا DOWN/> را فشار دهید.

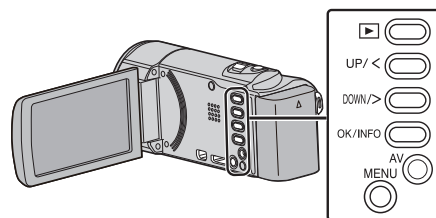

1 MENU را فشار دهید.

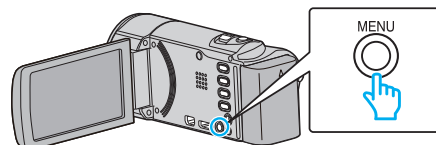

2 "تنظیمات اصلی" را انتخاب کرده و OK را فشار دهید.

خاموشی خودکار

با این تنظیم، از وضعیت فراموش شدن دوربین جلوگیری می کند.

تنظیم	جزئیات
خاموش	دستگاه حتی در صورتی که به مدت 5 دقیقه از آن استفاده نشود، خاموش نمی شود.
روشن	در صورتی که به مدت 5 دقیقه از دستگاه استفاده نشود، آن را به طور خودکار خاموش می کند.

نکته :

- هنگام استفاده از باتری در صورتی که به مدت 5 دقیقه از دستگاه استفاده نشود، آن را به طور خودکار خاموش می کند.
- هنگام استفاده از آداپتور برق متناوب، دوربین وارد حالت آماده به کار می شود.

نمایش مورد

نکته :

برای انتخاب/حرکت دادن مکان نما به سمت بالا/چپ یا پایین/راست، دکمه UP/< یا DOWN/> را فشار دهید.

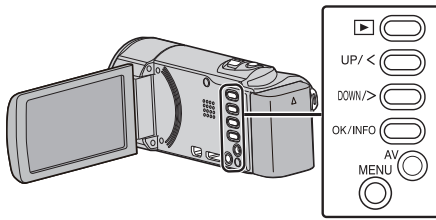

1 MENU را فشار دهید.

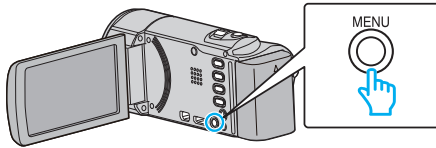

2 "تنظیمات اصلی" را انتخاب کرده و OK را فشار دهید.

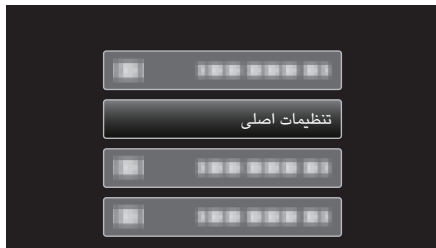

3 "خاموشی خودکار" را انتخاب کرده و OK را فشار دهید.



صدای عملکرد

صداهای عملیاتی را فعال یا غیرفعال می کند.

تنظیم	جزئیات
خاموش	صداهای عملیاتی را قطع می کند.
روشن	صداهای عملیاتی را فعال می کند.

نمایش مورد

نکته :

برای انتخاب/حرکت دادن مکان نما به سمت بالا/چپ یا پایین/راست، دکمه UP/< یا DOWN/> را فشار دهید.

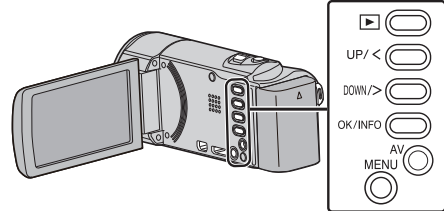

1 MENU را فشار دهید.

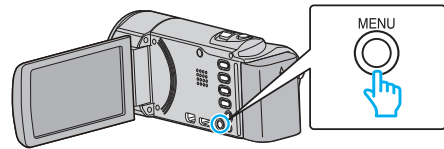

2 "تنظیمات اصلی" را انتخاب کرده و OK را فشار دهید.



3 "صدای عملکرد" را انتخاب کرده و OK را فشار دهید.



ری استارت سریع

در صورت باز شدن دوباره صفحه نمایش LCD ظرف مدت 5 دقیقه، امکان روشن شدن سریع دوربین را فراهم می کند.

تنظیم	جزئیات
خاموش	عملکرد را غیرفعال می کند.
روشن	در صورت باز شدن دوباره صفحه نمایش LCD ظرف مدت 5 دقیقه، امکان روشن شدن سریع دوربین را فراهم می کند.

نکته :

- مصرف برق در مدت 5 دقیقه بعد از بسته شدن مانیتور LCD کاهش می یابد.

نمایش مورد

نکته :

برای انتخاب/حرکت دادن نما به سمت بالا/چپ یا پایین/راست، دکمه <UP/> یا <DOWN/> را فشار دهید.

بروز رسانی نرم افزار

نرم افزار داخلی PC این دستگاه را به جدیدترین نسخه ارتقاء می دهد.

پیش تنظیم کارخانه

تمام تنظیمات را به مقادیر پیش فرض باز می گرداند.

نکته :

برای انتخاب/حرکت دادن مکان نما به سمت بالا/چپ یا پایین/راست، دکمه <UP/> یا <DOWN/> را فشار دهید.

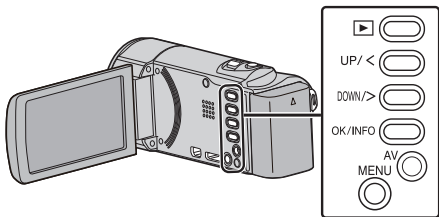

1 MENU را فشار دهید.

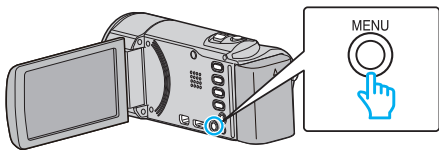

2 "تنظیمات اصلی" را انتخاب کرده و OK را فشار دهید.



3 "پیش تنظیم کارخانه" را انتخاب کرده و OK را فشار دهید.



4 "بله" را انتخاب کرده و OK را فشار دهید.

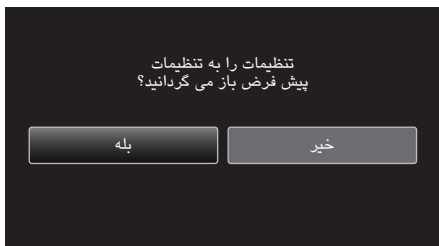

- تمام تنظیمات به مقدار پیش فرض خود باز می گردند.

1 MENU را فشار دهید.

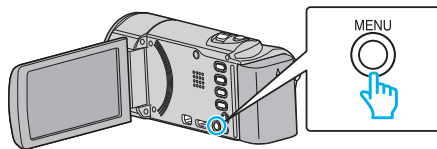

2 "تنظیمات اصلی" را انتخاب کرده و OK را فشار دهید.

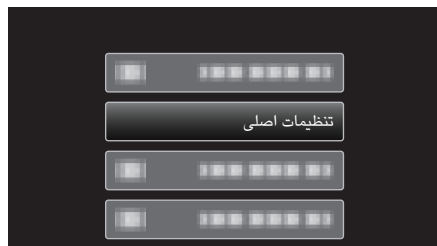

3 "ری استارت سریع" را انتخاب کرده و OK را فشار دهید.



- مصرف برق در مدت 5 دقیقه بعد از بسته شدن مانیتور LCD کاهش می یابد.

بروزرسانی

عملکردهای این دستگاه را به جدیدترین نسخه ارتقاء می دهد. برای اطلاع از جزئیات به صفحه اصلی JVC مراجعه کنید. (در صورتی که هیچ برنامه ای برای به روز رسانی نرم افزار این دستگاه وجود نداشته باشد، هیچ موردی در صفحه اصلی ارائه نخواهد شد.)

<http://www3.jvckenwood.com/dvmain/support/download/index.html>

شما می توانید برای اتصال به تلویزیون یا ضبط کننده DVD تنظیمات مختلفی را انجام دهید.

تنظیم	جزئیات
نمایش روی تلویزیون	آیکونها و تاریخ/ساعت را روی صفحه تلویزیون نشان می دهد. "نمایش روی تلویزیون" (صفحه 69)
خروجی ویدئو	نسبت تصویر (16:9 یا 4:3) را متناسب با تلویزیون مورد استفاده تعیین می کند. "خروجی ویدئو" (صفحه 69)
خروجی HDMI	تعریف خروجی ویدئوی رابط HDMI mini را تنظیم می کند. "خروجی HDMI" (صفحه 70)
کنترل HDMI	وقتی تلویزیون و این دستگاه با استفاده از رابط HDMI mini به هم وصل شده اند، عملیات پیوند یافته را روشن/خاموش می کند. "کنترل HDMI" (صفحه 70)

خروجی ویدئو

نسبت تصویر (16:9 یا 4:3) را متناسب با تلویزیون مورد استفاده تعیین می کند.

تنظیم	جزئیات
4:3	این مورد را هنگام اتصال به یک تلویزیون معمولی (4:3) انتخاب کنید.
16:9	این مورد را هنگام اتصال به یک تلویزیون صفحه عریض (16:9) انتخاب کنید.

نمایش مورد

نکته : برای انتخاب/حرکت دادن مکان نما به سمت بالا/چپ یا پایین/راست، دکمه UP/> یا DOWN/< را فشار دهید.

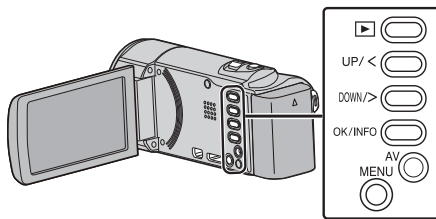

1 MENU را فشار دهید.

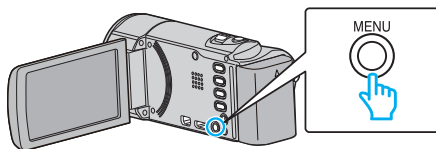

2 "تنظیمات اتصال" را انتخاب کرده و OK را فشار دهید.

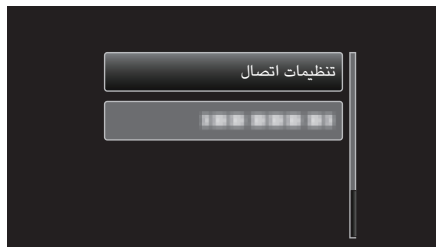

3 "خروجی ویدئو" را انتخاب کرده و OK را فشار دهید.



نمایش روی تلویزیون

آیکونها و تاریخ/ساعت را روی صفحه تلویزیون نشان می دهد.

تنظیم	جزئیات
خاموش	آیکونها و تاریخ/ساعت را روی تلویزیون نشان نمی دهد.
روشن	آیکونها و تاریخ/ساعت را روی تلویزیون نشان می دهد.

نمایش مورد

نکته : برای انتخاب/حرکت دادن مکان نما به سمت بالا/چپ یا پایین/راست، دکمه UP/> یا DOWN/< را فشار دهید.

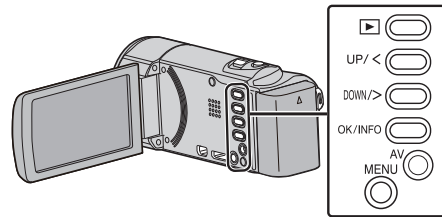

1 MENU را فشار دهید.

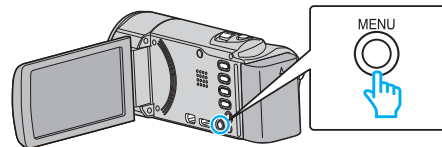

2 "تنظیمات اتصال" را انتخاب کرده و OK را فشار دهید.



3 "نمایش روی تلویزیون" را انتخاب کرده و OK را فشار دهید.



HDMI کنترل

تعیین می کند آیا عملکردها به یک تلویزیون سازگار با HDMI-CEC لینک داده شود.

تنظیم	جزئیات
خاموش	عملیات پیوند یافته را خاموش می کند.
روشن	عملیات پیوند یافته را روشن می کند.

نمایش مورد

نکته :

برای انتخاب/حرکت دادن مکان نما به سمت بالا/چپ یا پایین/راست، دکمه <UP/> یا <DOWN/> را فشار دهید.

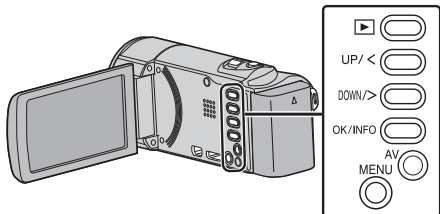

1 MENU را فشار دهید.

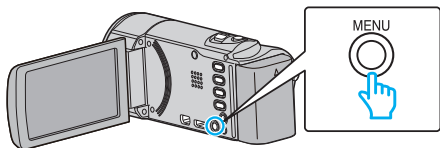

2 "تنظیمات اتصال" را انتخاب کرده و OK را فشار دهید.

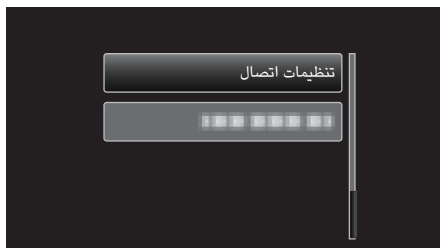

3 "کنترل HDMI" را انتخاب کرده و OK را فشار دهید.



HDMI خروجی

در صورت اتصال به تلویزیون، خروجی رابط HDMI این دستگاه را تنظیم می کند.

تنظیم	جزئیات
خودکار	معمولاً توصیه می شود "خودکار" را انتخاب کنید.
576p	این گزینه را وقتی فیلم به درستی در "خودکار" ظاهر نمی شود انتخاب کنید.

نکته :

• وقتی یک تلویزیون سازگار با 1080p به این دستگاه وصل شده است، در حالت پخش روی صفحه نمایش "LCD" 1080p نمایش داده خواهد شد.

نمایش مورد

نکته :

برای انتخاب/حرکت دادن مکان نما به سمت بالا/چپ یا پایین/راست، دکمه <UP/> یا <DOWN/> را فشار دهید.

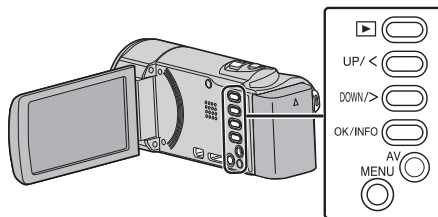

1 MENU را فشار دهید.

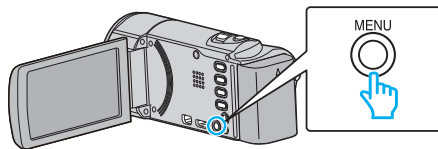

2 "تنظیمات اتصال" را انتخاب کرده و OK را فشار دهید.



3 "خروجی HDMI" را انتخاب کرده و OK را فشار دهید.



شما می توانید تنظیمات مختلفی را برای رسانه ضبط انجام دهید.

تنظیم	جزئیات
فرمت کارت حافظه SD	تمام فایل‌های روی کارت SD را حذف می کند. "فرمت کارت حافظه SD" (صفحه 71)



5 "بله" را انتخاب کرده و OK را فشار دهید.

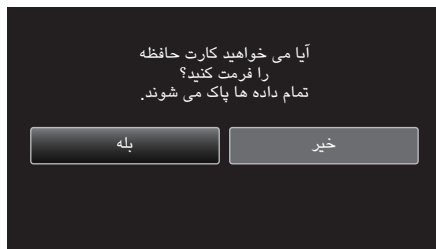

فرمت کارت حافظه SD

تمام فایل‌های روی کارت SD را حذف می کند.

تنظیم	جزئیات
فایل	تمام فایل‌های روی کارت SD را حذف می کند.
فایل + شماره مدیریت	کلید فایل‌های روی کارت SD را حذف می کند و تعداد پوشه ها و فایلها را به عدد "1" می رساند.

احتیاط :

- در صورتی که کارت SD وارد نشده باشد، امکان انتخاب وجود ندارد.
- با فرمت شدن کارت، تمام داده های کارت SD حذف می شوند. قبل از فرمت کردن، از تمام فایل های موجود روی کارت SD در رایانه کپی بگیرید.
- از آنجا که فرآیند فرمت کردن کمی زمان می برد، دقت کنید که بسته باتری کاملاً شارژ شده باشد. همچنین می توانید آداپتور برق متناوب را وصل کنید.

نمایش مورد

نکته :

برای انتخاب/حرکت دادن مکان نما به سمت بالا/چپ یا پایین/راست، دکمه UP/< یا DOWN/> را فشار دهید.

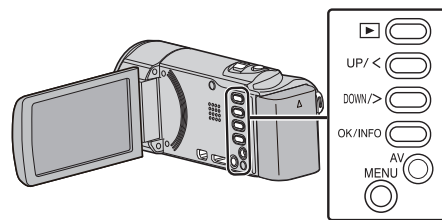

1 MENU را فشار دهید.

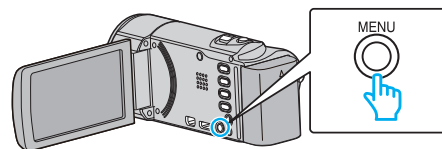

2 "تنظیمات رسانه" را انتخاب کرده و OK را فشار دهید.



3 "فرمت کارت حافظه SD" را انتخاب کرده و OK را فشار دهید.



4 تنظیم مورد نظر را انتخاب کرده و OK را فشار دهید.

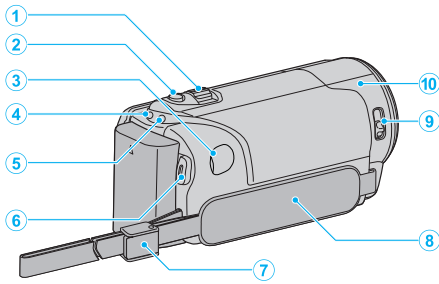
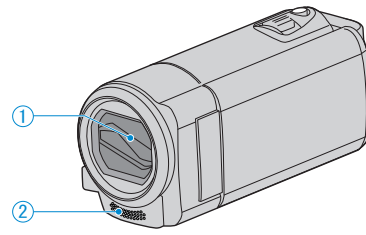

1 درپوش لنز

- لنز و پوشش لنز را لمس نکنید.
- هنگام ضبط فیلم، انگشتان خود را جلوی لنز قرار ندهید.

2 میکروفن استریو

- هنگام ضبط فیلم، انگشتان خود را جلوی میکروفون قرار ندهید.

1 اهرم زوم/تنظیم میزان صدا

- هنگام تصویر برداری: دامنه تصویربرداری را تعیین کنید.
- در طول پخش فیلم: میزان صدا را تنظیم کنید.
- در طول نمایش صفحه ایندکس: به صفحه قبلی یا بعدی می رود.

2 دکمه i.AUTO

- بین حالات خودکار هوشمند و دستی جابجا می کند.

3 رابط DC

- برای شارژ باتری به آداپتور جریان متناوب متصل می شود.

4 چراغ ACCESS (دسترسی)

- در طول ضبط یا پخش روشن می شود/چشمک می زند.
- بسته باتری، آداپتور برق متناوب یا کارت SD را خارج نکنید.

5 چراغ POWER/CHARGE (روشن/خاموش/شارژ)

- در صورت روشن شدن: "روشن" کردن
- چشمک می زند: در حال شارژ کردن است
- خاموش می شود: شارژ تمام شده است

6 دکمه START/STOP (ضبط فیلم) /

دکمه / (پخش/مکث) (پخش ویدیویی)

- ضبط فیلم را شروع/متوقف می کند.
- پخش فیلم را شروع کرده/موقتاً متوقف می کند.

7 قفل بند

- امکان جداسازی بند دستگیره و استفاده از آن را به عنوان بند حمل فراهم می کند.

8 بند دستگیره

- دست خود را وارد بند دستگیره کنید تا دستگاه به طور محکم نگه داشته شود.
- "تنظیم دستگیره" (صفحه 13)

9 سوییچ درپوش لنز

- پوشش لنز را باز و بسته می کند.

10 حسگر دوربین

- هنگام ضبط فیلم، انگشتان خود را جلوی حسگر داخلی قرار ندهید.

داخلی

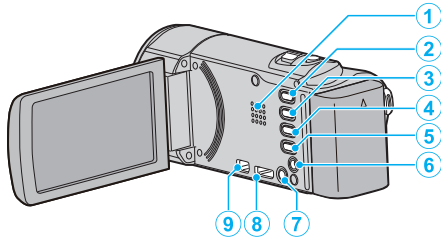

1 بلندگو

- در هنگام پخش، صدا را خارج می کند.

2 دکمه (پخش/ضبط)

- بین حالت های ضبط و پخش جابجا می شود.

3 دکمه UP/<

- UP: مکان نما را در جهت بالا حرکت داده یا بلغزانید و روی آیکون ها قرار دهید.
- >: جستجو به عقب

4 دکمه DOWN/>

- DOWN: مکان نما را در جهت پایین حرکت داده یا بلغزانید و روی آیکون ها قرار دهید.
- <: جستجو به جلو

5 دکمه OK/INFO

- انتخاب را تایید نمایید. / اطلاعات را به صورت زیر نشان می دهد.
- ضبط: مدت زمان باقیمانده و میزان شارژ باتری را نشان می دهد.
- پخش: اطلاعات مربوط به فایل نظیر تاریخ ضبط را نشان می دهد.

6 رابط AV

- به تلویزیون و غیره متصل می کند.

7 دکمه MENU (منو)

8 رابط کوچک HDMI

- با استفاده از یک کابل HDMI mini به تلویزیون وصل می شود.

9 رابط USB

- با استفاده از کابل USB به رایانه متصل می شود.

پایین

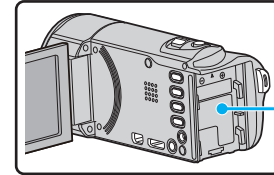
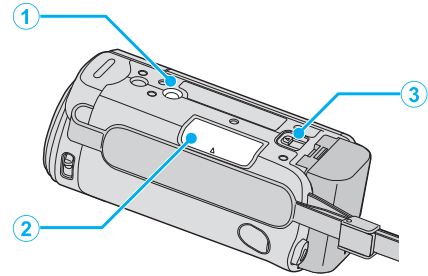

1 سرپیچ نصب سه پایه

“گذاشتن سه پایه” (صفحه 18)

2 شکاف کارت SD

- کارت SD اختیاری را وارد کنید.
- “قرار دادن کارت SD درون دستگاه” (صفحه 14)

3 اهرم رهاسازی باتری

“شارژ کردن بسته باتری” (صفحه 13)

4 پایه باتری

ضبط فیلم

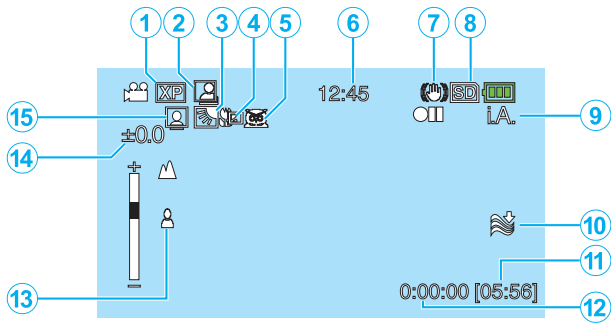

- 1 کیفیت فیلم
"کیفیت ویدئو" (صفحه 57)
- 2 ضبط خودکار
"ضبط خودکار با تشخیص حرکات (ضبط خودکار)" (صفحه 32)
- 3 خنثی کردن نور پس زمینه
"تنظیم خنثی کردن نور پس زمینه" (صفحه 28)
- 4 تله ماکرو
"گرفتن نماهای نزدیک" (صفحه 28)
- 5 انتخاب صحنه
"انتخاب منظره" (صفحه 24)
- 6 تاریخ/ساعت
"تنظیم ساعت" (صفحه 16)
- 7 لرزشگیر دیجیتالی تصویر
"کاهش لرزش دوربین" (صفحه 30)
- 8 رسانه
- 9 حالت ضبط
"فیلمبرداری در حالت خودکار هوشمند" (صفحه 21)
"ضبط دستی" (صفحه 23)
- 10 کاهش صدای باد
"حذف صدای باد" (صفحه 57)
- 11 زمان باقیمانده ضبط
- 12 شمارشگر صحنه
- 13 فوکوس
"تنظیم دستی فوکوس" (صفحه 25)
- 14 روشنایی
"تنظیم روشنایی" (صفحه 26)
- 15 اولویت چهره AE/AF
"تصویربرداری شفاف از سوژه های جاندار (AE/AF تشخیص چهره)" (صفحه 29)

مانیتور LCD

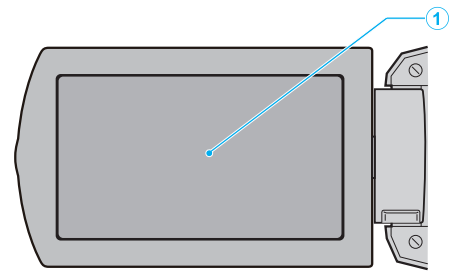

1 مانیتور LCD

- با باز کردن و بستن، دستگاه روشن و خاموش می شود.
- با چرخاندن صفحه نمایش امکان گرفتن تصویر از خود را فراهم می کند.

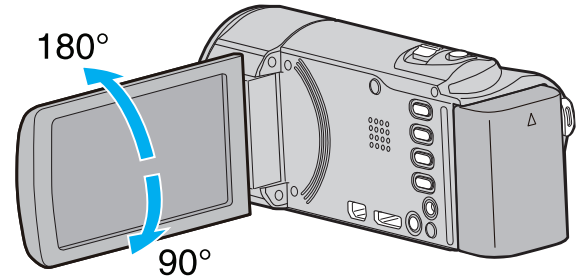

احتیاط :

- سطح را محکم فشار ندهید و در معرض ضربه قرار ندهید.
انجام چنین کاری می تواند به صفحه آسیب وارد کرده یا آن را بشکند.

وقتی دستگاه به درستی کار نمی کند

قطع کردن برق

1 برق را قطع کنید.

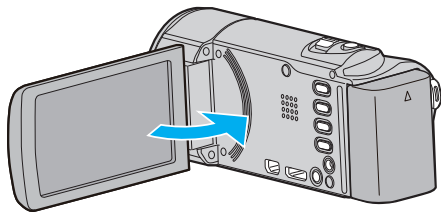

2 آداپتور برق متناوب و بسته باتری را از دستگاه بیرون بیاورید و مجدداً وصل کنید، سپس مونیتور LCD را باز کنید و دستگاه به صورت خودکار روشن می شود. (اتمام تنظیم مجدد)

پخش فیلم

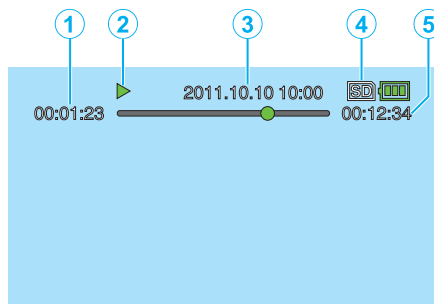

1 شمارشگر صحنه

2 نشانگر عملیات

3 "پخش فیلم ها" (صفحه 35)

3 تاریخ/ساعت

3 "تنظیم ساعت" (صفحه 16)

4 رسانه

5 زمان پخش

5 "پخش فیلم ها" (صفحه 35)

بسته باتری

عدم خاموش شدن در هنگام استفاده از بسته باتری.

بسته باتری را دوباره شارژ کنید.
 "شارژ کردن بسته باتری" (صفحه 12) بررسی کنید که پایانه کثیف نباشند.
 اگر ترمینال دستگاه یا بسته باتری کثیف باشد، آن را با پارچه پنبه ای یا مورد مشابه تمیز کنید.
 اگر از دیگر بسته های باتری بجز بسته باتری JVC استفاده کنید، ایمنی و عملکرد را نمی توان تضمین نمود. حتماً از بسته باتری JVC استفاده کنید.

زمان استفاده کوتاه حتی پس از شارژ کردن.

فساد باتری زمانی رخ می دهد که یک بسته باتری به طور مداوم شارژ شود. بسته باتری را با یک بسته باتری جدید تعویض کنید.
 "وسایل جانبی اختیاری" (صفحه 20)

عدم شارژ بسته باتری.

هنگامی که باتری بطور کامل شارژ شده باشد، چراغ چشمک نمی زند.
 بررسی کنید که پایانه کثیف نباشند.
 اگر ترمینال دستگاه یا بسته باتری کثیف باشد، آن را با پارچه پنبه ای یا مورد مشابه تمیز کنید.
 استفاده از آداپتور AC غیر اصلی ممکن است به آسیب دستگاه منجر شود. حتماً از آداپتور AC اصلی استفاده کنید.

نمایش شارژ باقیمانده باتری درست نیست.

در صورتی که آداپتور برق متناوب وصل شده باشد، شارژ باقیمانده باتری نمایش داده نمی شود.
 اگر دستگاه به مدت طولانی در دماهای بالا یا پایین مورد استفاده قرار بگیرد یا اگر بسته باتری مرتباً شارژ شود، ممکن است میزان شارژ باقیمانده به درستی نمایش داده نشود.

ضبط

ضبط انجام نمی شود.

با استفاده از دکمه [پخش/ضبط] روی حالت ضبط تنظیم کنید.
 هنگامی که چندین منبع نور وجود دارد و بسته به شرایط ضبط، ممکن است ناحیه نمایش و فوکوس به درستی در حالت ضبط خودکار هوشمند تنظیم نشود. در این صورت، تنظیمات را به صورت دستی تغییر دهید.
 "تنظیم دستی فوکوس" (صفحه 25)

ضبط به صورت خودکار متوقف می شود.

در صورتی که ضبط نتواند به مدت 12 ساعت متوالی یا بیشتر بسته به مشخصات انجام شود، ضبط متوقف خواهد شد. (ادامه ضبط ممکن است کمی زمان ببرد).
 دستگاه را خاموش کنید، مدتی صبر کرده و مجدداً آن را روشن کنید. (با افزایش درجه حرارت، دستگاه بطور خودکار متوقف می شود تا از مدارها محافظت کند).

فوکوس به صورت خودکار تنظیم نشده است.

اگر ضبط در مکان تاریک انجام شود یا کنتراست بین تاریکی و روشنایی برقرار نباشد، فوکوس را به طور دستی تنظیم کنید.
 "تنظیم دستی فوکوس" (صفحه 25)
 لنز را با پارچه نظیف لنز، تمیز کنید.
 در منوی ضبط دستی، فوکوس دستی را لغو کنید.
 "تنظیم دستی فوکوس" (صفحه 25)

زوم کار نمی کند.

عملکرد زوم در تصویربرداری با فواصل زمانی قابل دسترسی نیست.
 برای استفاده از زوم دیجیتال، "بزرگنمایی" را در منو تنظیم کنید.
 "بزرگنمایی" (صفحه 58)

نویز (اختلال) موزائیک-مانند در هنگام ضبط منظره های با حرکت سریع و یا با تغییرات شدید در روشنایی پدید می آیند.

برای ضبط، "کیفیت ویدئو" را روی "UXP" یا "XP" تنظیم کنید.
 "کیفیت ویدئو" (صفحه 57)

کارت

عدم امکان ورود کارت SD.

دقت کنید که کارت SD را در جهت اشتباه وارد نکنید.
 "قرار دادن کارت SD درون دستگاه" (صفحه 14)

عدم امکان کپی به کارت SD.

برای استفاده از کارتهای SD که در دستگاههای دیگر استفاده شده اند، لازم است که کارت SD را با استفاده از "فرمت کارت حافظه SD" از تنظیمات رسانه فرمت (راه اندازی) کنید.
 "فرمت کارت حافظه SD" (صفحه 71)

پخش

صدا یا تصویر با وقفه پخش می شود.

برخی مواقع، پخش در محل اتصال بین دو صحنه متوقف می شود. این مورد نقص محسوب نمی شود.

صدایی پخش نمی شود.

صدای فیلم های ضبط شده در حالت "ضبط با وقفه"، ضبط نخواهد شد.
 "ضبط با وقفه (ضبط با وقفه)" (صفحه 31)

یک تصویر مشابه برای مدت زمان طولانی نمایش داده می شود.

کارت SD را تعویض کنید. (در صورتی که کارت SD آسیب دیده باشد، ممکن است مشکلی در خواندن داده ها رخ دهد. این دستگاه تا حد ممکن پخش را انجام می دهد، اما در صورت ادامه مشکلی در نهایت متوقف می شود.)
 "فرمت کارت حافظه SD" را در منوی "تنظیمات رسانه" اجرا کنید. (تمام داده ها حذف خواهند شد.)
 "فرمت کارت حافظه SD" (صفحه 71)

تصویر دارای موج است.

کارت SD را تعویض کنید. (در صورتی که کارت SD آسیب دیده باشد، ممکن است مشکلی در خواندن داده ها رخ دهد. این دستگاه تا حد ممکن پخش را انجام می دهد، اما در صورت ادامه مشکلی در نهایت متوقف می شود.)
 "فرمت کارت حافظه SD" را در منوی "تنظیمات رسانه" اجرا کنید. (تمام داده ها حذف خواهند شد.)
 "فرمت کارت حافظه SD" (صفحه 71)
 هنگام استفاده از Everio MediaBrowser 4 برای پخش، ملزومات سیستم را بررسی کنید.
 "بررسی نیازمندی های سیستم (دستورالعمل ها)" (صفحه 46)

فایل ضبط شده یافت نمی شود.

عملکرد جستجو بر اساس تاریخ را لغو کنید.
 "جستجوی یک فیلم معین" (صفحه 36)
 در منو، عبارت "پخش فایل دیگر" را انتخاب کنید. (فایلهای فیلم که اطلاعات مدیریت آنها آسیب دیده است، قابل پخش هستند.)
 "پخش فیلمی با اطلاعات ناقص مدیریت" (صفحه 36)

تاریخ/ساعت نمایش داده نمی شود.

به این ترتیب "نمایش روی صفحه" را در منو تنظیم کنید.
 "نمایش روی صفحه" (صفحه 63)
 "نمایش روی تلویزیون" را در منو روی "روشن" تنظیم کنید.
 "نمایش روی تلویزیون" (صفحه 69)

تصاویر بدرستی در تلویزیون نشان داده نمی شوند.

کابل را جدا کرده و مجدداً وصل کنید.
 "اتصال با استفاده از رابط HDMI Mini" (صفحه 38)
 دستگاه را مجدداً خاموش کرده و روشن کنید.

تصاویر بصورت عمودی در تلویزیون نمایش داده می شوند.

"خروجی ویدئو" را در منوی "تنظیمات اتصال" روی "4:3" تنظیم کنید.
 "خروجی ویدئو" (صفحه 69)
 صفحه تلویزیون را با توجه به آن تنظیم کنید.

تصویر نمایش داده شده بر روی تلویزیون بسیار کوچک است.

"خروجی ویدئو" را در منوی "تنظیمات اتصال" روی "16:9" تنظیم کنید.
 "خروجی ویدئو" (صفحه 69)

هنگام اتصال به تلویزیون از طریق کابل HDMI mini، تصاویر و صداها به طور مناسب به تلویزیون ارسال نمی شوند.

صداها یا تصاویر ممکن است بسته به تلویزیون متصل شده به درستی روی تلویزیون پخش نشود. در چنین شرایطی، عملیات زیر را انجام دهید.
 ① کابل HDMI mini را جدا کرده و مجدداً وصل کنید.
 ② دستگاه را خاموش کرده و مجدداً روشن کنید.
 "اتصال با استفاده از رابط HDMI Mini" (صفحه 38)

ویرایش/کپی

اشکال در انتقال به ضبط کننده Blu-ray.

با اتصال این دستگاه به ضبط کننده Blu-ray توسط کابل USB، صداگذاری امکانپذیر نیست. با استفاده از کابل AV ارائه شده، اتصال را برقرار کرده و دوبله کنید.
 "نامگذاری فایل ها بر روی دیسک با اتصال به ضبط کننده DVD" (صفحه 45)

فایل حذف نمی شود.

فایلهای حفاظت شده، قابل حذف نیستند. قبل از حذف فایل، حفاظت را بردارید.
 "حفاظت از فایلها" (صفحه 42)

منو کپی پشتیبان محو نمی شود.

در حالی که سیم USB متصل است، منوی "ایجاد کپی پشتیبان" نمایش داده می شود.
 "تهیه نسخه پشتیبان از همه فایل ها" (صفحه 48)

منو کپی پشتیبان غیرفعال نمی شود.

دستگاه را خاموش کرده یا آداپتور برق متناوب را جدا کنید.

رایانه

کپی فایلها به HDD رایانه انجام نمی شود.

کابل USB را درست وصل کنید.
 "تهیه نسخه پشتیبان از همه فایل ها" (صفحه 48)
 اگر نرم افزار ارائه شده Everio MediaBrowser 4 نصب نشده باشد، بعضی از قابلیتها ممکن است قابل اجرا نباشند.

"نصب نرم افزار عرضه شده (سرخود)" (صفحه 47)

قبل از تهیه نسخه پشتیبان، اطمینان حاصل کنید که فضای خالی کافی در هارد دیسک رایانه (HDD) وجود داشته باشد.

کپی فایلها به DVD یک رایانه انجام نمی شود.

برای ضبط روی دیسک، رایانه مورد استفاده به یک درایو DVD یا Blu-ray با قابلیت ضبط نیاز دارد.

اشکال بارگذاری فایل در YouTube.

بررسی کنید که در YouTube حساب کاربری ایجاد کرده باشید. (برای بارگذاری فایلها در YouTube به یک حساب کاربری YouTube نیاز دارید.)
 تغییر فیلم ها به قالب فایل بارگذاری را نمی توان توسط این دستگاه انجام داد.
 به "پرسش & پاسخ"، "آخرین اطلاعات"، "اطلاعات دانلود"، و غیره در "برای آخرین اطلاعات محصول کلیک کنید" از فایل راهنمای نرم افزار مراجعه کنید Everio MediaBrowser 4.

از یک رایانه Mac استفاده می کنم.

فایلها را با روش زیر به یک کامپیوتر مکینتاش (Mac) کپی کنید.
 "کپی در رایانه دارای Mac" (صفحه 54)

رایانه نمی تواند کارت SDXC را تشخیص دهد.

تایید کنید و سیستم عامل رایانه خود را ارتقا دهید.

سایر مشکلات

تصویر دندانه دار است.

هنگام استفاده از زوم دیجیتال، به دلیل بزرگنمایی دیجیتال تصویر دندانه ای می شود.

دستگاه گرم می شود.

این مورد نقص محسوب نمی شود. (در صورت استفاده از دستگاه برای مدت زمان طولانی، ممکن است گرم شود.)

زبان روی صفحه نمایش تغییر یافت.

این اتفاق ممکن است وقتی این دستگاه را با استفاده از یک کابل HDMI mini به یک تلویزیون دارای تنظیمات زبانی مختلف وصل می کنید، روی دهد.
"اداره کردن در اتصال با تلویزیون با استفاده از HDMI" (صفحه 39)

عملکردهای HDMI-CEC به درستی کار نمی کنند، و تلویزیون در اتصال با این دستگاه کار نمی کند.

تلویزیون ها ممکن است بسته به مشخصات بطور متفاوتی عمل کنند، حتی اگر با عملکرد HDMI-CEC سازگار باشند. لذا نمی توان تضمین کرد که عملکردهای HDMI-CEC این دستگاه با همه تلویزیون ها کار کند. در چنین شرایطی "کنترل HDMI" را روی "خاموش" تنظیم کنید.
"کنترل HDMI" (صفحه 70)

هنگام تغییر بین حالت ها یا روشن یا خاموش کردن، دستگاه کند کار می کند.

توصیه می شود که تمام فایل ها را به رایانه خود کپی کرده و فایل ها را از دستگاه پاک کنید. (اگر فایل های ضبط شده زیادی درون دستگاه باشد، واکنش دوربین نیاز به زمان خواهد داشت.)

این دستگاه به درستی عمل نمی کند و پیام های خطا ظاهر می شود.

این دستگاه توسط یک ریزرایانه کنترل می شود. تخلیه شارژ الکترواستاتیک، صداها و تداخل محیط اطراف (حاصل از تلویزیون، رادیو و دیگر موارد) ممکن است مانع از عملکرد صحیح آن شود. در این صورت، دستگاه را خاموش کنید، سپس آداپتور و بسته باتری را باز کنید. دستگاه دوباره راه اندازی می شود.

از داده های ضبط شده و مهم، یک نسخه پشتیبان تهیه کنید.

توصیه می شود برای ذخیره داده های ضبط شده و مهم خود، آن ها را در یک DVD یا رسانه ضبط دیگر کپی کنید.
JVC در قبال از دست رفتن هرگونه داده، مسئولیتی نخواهد داشت.

صفحه نمایش/تصویر

دیدن صفحه نمایش LCD مشکل است.

در محل های روشن مانند محل های در معرض نور مستقیم خورشید، مشاهده صفحه نمایش LCD ممکن است مشکل باشد.

یک نوار یا لکه نورانی روی صفحه نمایش LCD ظاهر می شود.

جهت دستگاه را برای جلوگیری از ورود منبع نور به دید، تغییر دهید. (در صورت وجود منبع نور درخشان در نزدیکی دستگاه، یک لکه یا نوار روشن ممکن است ظاهر شود؛ اما این امر نقص محسوب نمی شود.)

شبی ضبط شده خیلی تاریک است.

در صورتی که پس زمینه روشن و موضوع تاریک باشد، از خنثی کردن نور پس زمینه استفاده کنید.
"تنظیم خنثی کردن نور پس زمینه" (صفحه 28)
از "شب" در "انتخاب صحنه" استفاده کنید.
"انتخاب منظره" (صفحه 24)
از "افزایش دریافت نور" در منو استفاده کنید.
"افزایش روشنایی نور" (صفحه 56)
"تنظیم روشنایی" را در منوی تنظیمات دستی به طرف "پ" تنظیم کنید.
"تنظیم روشنایی" (صفحه 26)

شبی ضبط شده خیلی روشن است.

در صورت استفاده، "جبران نور زمینه" را بر روی "خاموش" تنظیم نمایید.
"تنظیم خنثی کردن نور پس زمینه" (صفحه 28)
"تنظیم روشنایی" را در منوی تنظیمات دستی به طرف "م" تنظیم کنید.
"تنظیم روشنایی" (صفحه 26)

رنگ غیر طبیعی است. (رنگ آبی زیاد، رنگ قرمز زیاد و غیره)

مدتی منتظر بمانید تا رنگ های طبیعی بدست آید. (تنظیم رنگ سفید ممکن است کمی طول بکشد.)
"توازن سفیدی" را در منوی تنظیمات دستی روی تنظیمی غیر از "خودکار" تنظیم کنید. اگر رنگها غیرطبیعی به نظر می رسند، "MWB" را انتخاب کنید و مطابق با آن تنظیمات را انجام دهید. در غیر این صورت، از "دقیق" / "ابری" / "هالوژن" یا توجه به منبع نور انتخاب کنید.
"تنظیم توازن سفیدی" (صفحه 27)

رنگ متفاوت است.

"توازن سفیدی" را در منوی تنظیمات دستی روی تنظیمی غیر از "خودکار" تنظیم کنید. اگر رنگها غیرطبیعی به نظر می رسند، "MWB" را انتخاب کنید و مطابق با آن تنظیمات را انجام دهید. در غیر این صورت، از "دقیق" / "ابری" / "هالوژن" یا توجه به منبع نور انتخاب کنید.
"تنظیم توازن سفیدی" (صفحه 27)

لکه های روشن یا تیره ای روی صفحه وجود دارد.

وقتی پیکسل های کارآمد صفحه نمایش نمایشگر LCD از 99.99% بیشتر می باشند، 0.01% از پیکسل های می توانند لکه های روشن (قرمز، آبی، سبز) یا تیره باشند. این مورد نقص محسوب نمی شود. لکه ها ضبط نخواهند شد.

پیغام خطا؟

پوشش لنز را بررسی کنید

درپوش لنز را باز کنید.

تاریخ/زمان را تنظیم کنید!

آداپتور برق متناوب را متصل کنید، باتری را برای مدت زمان بیش از 24 ساعت شارژ کرده و ساعت را تنظیم کنید. (اگر پیغام همچنان ظاهر می شود، باتری ساعت خالی شده است. از نزدیکترین فروشنده JVC کمک بگیرید.)

”تنظیم ساعت“ (صفحه 16)

بروز اشکال در ارتباطات

کابل USB را دوباره وصل کنید.
این دستگاه و دستگاه های متصل به آن را خاموش کرده و دوباره روشن کنید.
بسته باتری را دوباره نصب کنید.

مشکل در کارت حافظه

دستگاه را مجدداً خاموش کرده و روشن کنید.
آداپتور برق متناوب و بسته باتری را خارج کنید، سپس کارت SD را بیرون بیاورید و مجدداً در جای خود قرار دهید.
آلودگی روی ترمینالهای کارت SD را پاک کنید.
اگر اقدامات بالا مشکل را حل نکند، از فایل‌های خود نسخه پشتیبان تهیه کرده و ”فرمت کارت حافظه SD“ را از منوی ”تنظیمات رسانه“ اجرا کنید. (تمام داده ها حذف خواهند شد.)
”فرمت کارت حافظه SD“ (صفحه 71)

فرمت نشده

”OK“ را انتخاب کرده و سپس ”بله“ را از صفحه ”آیا می خواهید فرمت کنید؟“ انتخاب کنید.

ضبط نشد

دستگاه را مجدداً خاموش کرده و روشن کنید.

پخش عمل نکرد

کارت SD را برداشته و مجدداً وارد کنید.
”قرار دادن کارت SD درون دستگاه“ (صفحه 14)
آلودگی روی ترمینالهای کارت SD را پاک کنید.
کارت SD را قبل از روشن کردن دستگاه وارد کنید.
از هرگونه فشار یا لرزش شدید دستگاه خودداری کنید.

فایل مدیر خراب شده است برای ضبط/پخش ویدیو، ترمیم لازم است ترمیم شود؟

برای ذخیره ”OK“ را انتخاب کنید. (فیلیمهایی که قابل ذخیره سازی نیستند، در صفحه ایندکس نمایش داده نمی شوند ولی می توانید آنها را با استفاده از ”پخش فایل دیگر“ از منو پخش کنید.)
”پخش فیلیمی با اطلاعات ناقص مدیریت“ (صفحه 36)

فایل پشتیبانی نشده!

از فایل های ضبط شده با این دستگاه استفاده کنید. (فایل های ضبط شده با دستگاه های دیگر ممکن است پخش نشوند.)

این فایل محافظت شده است

عملکرد ”محافظت / لغو“ را در منو غیر فعال کنید.
”حفاظت از فایلها“ (صفحه 42)

سوییچ حفاظت از نوشتن کارت را بررسی کنید

سوییچ حفاظت از نوشتن کارت SD را غیر فعال کنید.

فضای ناکافی

فایل ها را حذف کرده یا به رایانه یا دستگاه های دیگر منتقل کنید.
کارت SD را با یک کارت SD جدید تعویض کنید.

حد بالایی تعداد فولدرها/فایل های قابل ضبط رسیده است

فایل ها یا پوشه ها را به یک رایانه یا دستگاه دیگر منتقل کنید. (تهیه نسخه پشتیبان از فایلها.)

از حد تعداد صحنه تجاوز کرد

① فایل ها یا پوشه ها را به یک رایانه یا دستگاه دیگر منتقل کنید. (تهیه نسخه پشتیبان از فایلها.)
② ”فایل + شماره مدیریت“ را در ”فرمت کارت حافظه SD“ از منوی ”تنظیمات رسانه“ انتخاب کنید. (تمام داده های موجود در کارت SD حذف می شود.)

سرریزی تعداد فولدرها

① فایل ها یا پوشه ها را به یک رایانه یا دستگاه دیگر منتقل کنید. (تهیه نسخه پشتیبان از فایلها.)
② ”فایل + شماره مدیریت“ را در ”فرمت کارت حافظه SD“ از منوی ”تنظیمات رسانه“ انتخاب کنید. (تمام داده های موجود در کارت SD حذف می شود.)

تعداد فایل از حد تجاوز کرد

① فایل ها یا پوشه ها را به یک رایانه یا دستگاه دیگر منتقل کنید. (تهیه نسخه پشتیبان از فایلها.)
② ”فایل + شماره مدیریت“ را در ”فرمت کارت حافظه SD“ از منوی ”تنظیمات رسانه“ انتخاب کنید. (تمام داده های موجود در کارت SD حذف می شود.)

دوربین خیلی سرد شده دوربین را روشن نگه دارید، لطفا صبر کنید

این دستگاه را برای مدتی روشن بگذارید.
اگر هشدار همچنان نشان داده می شود، دستگاه را خاموش کرده و آن را به مکان گرمی منتقل کنید، در این حال مراقب باشید که تغییرات ناگهانی در دما ایجاد نشود. پس از مدتی، مجدداً دستگاه را روشن کنید.

اعمال نگهداری دستگاه را به طور مرتب انجام دهید تا بتوانید برای مدت طولانی از آن استفاده کنید.

احتیاط :

- بسته باتری، آداپتور برق متناوب و پریز برق را قبل از انجام اعمال نگهداری حتماً جدا کنید.

دوربین

- برای پاک کردن آلودگی ها، دستگاه را با یک پارچه خشک و نرم تمیز کنید.
- در صورتی که دوربین خیلی کثیف باشد، پارچه را در محلول پاک کننده خنثی وارد کرده، بدنه را با آن تمیز کنید و سپس از یک پارچه تمیز برای پاک کردن شوینده استفاده کنید.

احتیاط :

- از محلولهایی مانند بنزین، تینر یا الکل استفاده نکنید. انجام چنین کاری ممکن است به دستگاه آسیب برساند.
- هنگام استفاده از پارچه یا تمیز کننده شیمیایی، به برجسبهای هشدار و دستورالعملهای این محصولات توجه داشته باشید.
- دستگاه را به مدت طولانی در تماس با مواد لاستیکی یا پلاستیکی قرار ندهید.

لنز/صفحه نمایش LCD

- از دستگاه دمنده لنز (موجود در بازار) برای برطرف کردن گردوخاک و از پارچه تمیز کننده (موجود در بازار) برای برطرف کردن هرگونه آلودگی استفاده کنید.
- در صورتی که لنز آلوده بماند، ممکن است جرم تشکیل شود.
- می توانید از نوار محافظتی یا غیرانعکاسی موجود در بازار استفاده کنید. با این وجود، بسته به ضخامت نوار، ممکن است صفحه قدری تیره تر به نظر برسد.

دوربین

جزئیات	آیتم
منبع برق	در صورت استفاده از آداپتور برق متناوب: جریان مستقیم 5,2 ولت استفاده از بسته باتری: جریان مستقیم 3,5 تا 3,6 ولت
میزان مصرف برق	2,2 وات (اگر "روشنایی مانیاتور" روی "3" تنظیم شده باشد (استاندارد)) 2,4 وات (اگر "روشنایی مانیاتور" روی "4" تنظیم شده باشد (روشنتر)) میزان برق مصرفی اندازه گیری شده: 1A
ابعاد (میلی متر)	50,5 میلی متر x 55,0 میلی متر x 110,5 میلی متر (عرض x طول x قطر: بجز دسته نگهدارنده)
دستگاه ذخیره سازی انبوه	تقریباً 185 گرم (فقط دوربین)، تقریباً 215 گرم (شامل بسته باتری ارائه شده)
محیط عملیاتی	دمای عملیاتی مجاز: 0 تا 40 درجه سانتی گراد دمای نگهداری مجاز: -20 تا 50 درجه سانتی گراد میزان رطوبت نسبی مجاز: 35 تا 80 درصد
دستگاه تصویر برداری	1/5,8 اینچ 1500000 پیکسل (BSI CMOS)
قسمت ضبط (فیلم)	750000 تا 1250000 پیکسل
لنز	فاصله کانونی 1,8 تا 6,3، فاصله کانونی = 2,9 میلی متر تا 116,0 میلی متر تبدیل 35 میلی متری: 42,0 میلی متر به 1680 میلی متر
زوم (در طول ضبط فیلم)	زوم نوری: حداکثر 40 برابر زوم دیجیتال: حداکثر تا 200 برابر
صفحه نمایش LCD	2,7 اینچ عرض، 230 هزار پیکسل، LCD با رنگ پلی سلیکون
رسانه ضبط	کارت SDHC/SDXC (در بازار موجود است)
باتری ساعت	باتری با قابلیت شارژ مجدد

رابط ها

جزئیات	آیتم
رابط کوچک HDMI™	HDMI
خروجی ویدئو: 1,0 ولت (p-p)؛ 75 اهم خروجی آدیو: 300 میلی ولت (rms) 1 کیلو اهم	خروجی AV
USB Mini نوع B: سازگار با USB 2.0	USB

فیلم

جزئیات	آیتم
AVCHD استاندارد فیلم: AVC/H.264 صدا: Dolby Digital 2ch	قالب ضبط/پخش
MTS.	پسوندها فایل
PAL استاندارد	سیستم سیگنال
UXP 1080 x 1920 پیکسل میانگین حدود 24 مگابیت در ثانیه XP 1080 x 1920 پیکسل میانگین حدود 17 مگابیت در ثانیه SP 1080 x 1920 پیکسل میانگین حدود 12 مگابیت در ثانیه EP 1080 x 1920 پیکسل میانگین حدود 4,8 مگابیت در ثانیه SSW (AVCHD SD) (16:9) 720 x 576 پیکسل (مشبک) میانگین حدود 6,2 مگابیت در ثانیه SEW (AVCHD SD) (16:9) 720 x 576 پیکسل (مشبک) میانگین حدود 3 مگابیت در ثانیه	کیفیت تصویر (ویدئو)
48 کیلوهرتز، 256 کیلوبیت در ثانیه	کیفیت صدا (آدیو)

آداپتور برق متناوب (AC-V10M)

جزئیات	آیتم
جریان متناوب 110 ولت تا 240 ولت، 50 هرتز/60 هرتز	منبع برق
جریان مستقیم 5,2 ولت، 1 A	خروجی
0 تا 40 درجه سانتی گراد (10 تا 35 درجه سانتی گراد در طول شارژ)	دمای عملیاتی مجاز
83 میلی متر x 28 میلی متر x 40 میلی متر (عرض x طول x قطر): به جز سیم و دوشاخه برق متناوب)	ابعاد (میلی متر)
تقریباً 77 گرم	دستگاه ذخیره سازی انبوه

بسته باتری (BN-VG108E)

جزئیات	آیتم
3,5 تا 3,6 ولت	ولتاژ برق
860 میلی آمپر ساعت	ظرفیت
31 میلی متر x 21,5 میلی متر x 43 میلی متر (عرض x طول x قطر)	ابعاد (میلی متر)
تقریباً 30 گرم	دستگاه ذخیره سازی انبوه

نکته :

- مشخصات و جلوه ظاهری این محصول ممکن است بدون اطلاع قبلی و به منظور ارتقای آن تغییر یابد.

JVC