

JVC

VIDEOKAMERA

GZ-HD620

Detaljert brukerhåndbok

GZ-HD510/GZ-HD500

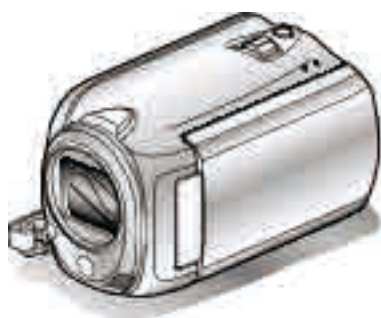

Everio

Innholdsfortegnelse

Veiledning for begynnere 4

Ladning	4
Opptak	4
Avspilling	4
Tips om filmopptak	5

Nyttige opptaksteknikker

Ferie/jul	6
Bryllup	7
Reiser	8
Fornøylespark	10

Komme igang

Verifiser tilbehøret	12
Lade batteripakken	13
Grepjustering	14
Bruke bæreremmen	14
Sette inn et microSD-kort	14
Typer av egnede microSD-kort	15
Klokkeinnstilling	15
Tilbakestilling av klokken	16
Bruk av funksjonsknapper	16
Bruk av sensoren	16
Slik holder du denne enheten	17
Bruke fjernkontrollen (bare GZ-HD620)	17
Feste linsedekelet (bare GZ-HD510/GZ-HD500)	18
Montering av trebent stativ	18
Bruke denne enheten i utlandet	19
Lade batteripakken i utlandet	19
Stille klokken til lokal tid på reise	19
Innstilling av sommertid	20
Ekstra tilbehør	20

Opptak

Videoopptak i automodus	21
Zooming	23
Ta stillbilder under videoopptak	23
Redusere kamerarystelser	23
Sjette bildeopptak øyeblikkelig	23
Ta stillbilder i automodus	24
Zooming	25
Sjette bildeopptak øyeblikkelig	25
Manuelt opptak	26
Scenevalg	27
Justere fokus manuelt	28
Bruke fokushjelp	28
Justere lysstyrken	29
Innstilling av lukkerhastighet (GZ-HD620)	29
Stille inn hvitbalansen	30
Stille inn kompensering av bakgrunnslys	30
Stille inn måleområde	31
Opptak med effekter	31
Ta nærbilder	32
Registrere filer mot hendeles før opptaket	32
Ta opp video i YouTube™-format	33
Ta opp video i iTunes-format (GZ-HD620)	34
Opptak i intervaller (INTERVALLOPPTAK)	35
Automatisk opptak med bevegelsessensor (AUTOOPPTAK)	36
.....	36
Resterende opptakstid/Batteristrøm	37

Avspilling

Avspilling av video	39
Sjette innholdet i videoer raskt	40
Avspilling av video med defekt styringsinformasjon	40
Avspilling med spesialeffekter	41

Avspilling av stillbilder	42
Avspilling av lysbildefremvisning	42
Søke på bestemt video/stillbilde	43
Gruppesøk	43
Datosøk	43
Søk etter hendelse	44
Koble til og vise på TV	44
Tilkobling via HDMI-minikontakten	45
Tilkobling via komponentkontakten	46
Tilkobling via AV-kontakten	46
Spille av spillelister	47
Avspille en BD/DVD opprettet på denne enheten	47

Redigering

Slette uønskede filer	48
Slette filen som vises	48
Slette valgte filer	49
Slette alle filer	50
Beskytte filer	51
Beskytte filen som vises	51
Beskytte valgte filer	52
Beskytte alle filer	53
Oppheve beskyttelsen for alle filer	53
Endre videoers hendelsesregistrering	54
Endre hendelsen for filen som vises	54
Endre hendelse for valgte filer	55
Dele filer	56
Ansiktsgjenkjenningszoom	57
Ta stillbilder i video under avspilling	58
Ta opp en ønsket del av en video	58
Ta opp video for opplasting til YouTube™	59
Klargjøre video for overføring til iTunes (GZ-HD620)	60
Opprette en spilleliste med tittel	61
Opprette spillelister med videoopptak	62
Opprette spillelister med valgte filer	62
Opprette spillelister etter gruppe	63
Opprette spillelister etter dato	64
Opprette spillelister etter hendelse	65
Redigere spillelister	66
Slette spillelister	67
Legge tittelskjermer til spillelister	68

Kopiering

Kopiere filer til kort	69
Kopiere alle filer	69
Kopiere valgte filer	70
Flytte filer	71
Flytte alle filer	71
Flytte valgte filer	72
Opprette plater med en BD/DVD-brenner (GZ-HD620)	73
Klargjøre en DVD-brenner (CU-VD50)	73
Klargjøre en DVD-brenner (CU-VD3)	74
Klargjøre en BD-brenner	74
Velge kvalitet for lagring på plater (SKIFT OPPTAKSMEDIA)	75
.....	75
Kopiere alle filer	75
Kopiere filer etter dato	76
Kopiere filer etter hendelser (kun videomodus)	77
Slik kopierer du valgt spilleliste (kun videomodus)	78
Kopiere valgte filer	79
Avspilling av filer	80
Ferdiggjøring av disker etter kopiering	80
Avspilling av kortversjon	80
Bruke en ekstern USB-harddiskstasjon (GZ-HD620)	81
Klargjøre en ekstern USB-harddiskstasjon	81
Sikkerhetskopiering av filer	82
Avspilling av filer i den eksterne USB-harddiskstasjonen	82
.....	82
Slette mapper i den eksterne USB-harddiskstasjonen	83
.....	83
Formatere den eksterne USB-harddiskstasjonen	83

Opprette en disk med en tilkoblet Blu-ray-opptaker	83
Dubbe filer til en DVD-opptaker eller videospiller	84
Kopiere til Windows PC	85
Verifisering av systemkrav (retningslinje)	85
Installere medfølgende programvare	85
Ta sikkerhetskopi av alle filer	86
Organisere filer	87
Ta opp video på plater	88
JVC-Programvarelisensavtale	90
Sikkerhetskopiere filer uten å bruke den medfølgende programvaren	91
Liste over filer og mapper	91
Kopiere til Mac-datamaskin	92

Menyinnstillinger

Bruke menyen	93
Opptaksmeny (video)	94
ANSIKTSPRIORITET AE/AF	95
LYS (bare GZ-HD620)	95
REGISTRER HENDELSE	96
VIDEOKVALITET	96
ZOOM	96
FORSTERKNING OPP	97
INTERVALLOPPTAK	97
AUTOOPPTAK	97
x.v.Color	97
VINDKUTT	98
Opptaksmeny (stillbilde)	99
ANSIKTSPRIORITET AE/AF	99
LYS (bare GZ-HD620)	100
SELVUTLØSER	100
LUKKERMODUS	101
BILDESTØRRELSE	101
BILDEKVALITET	102
FORSTERKNING OPP	102
AUTOOPPTAK	102
Meny for manuell innstilling	103
SCENEVALG	103
FOKUS	103
FOKUSHJELP	103
LYSSTYRKEJUSTERING	103
LUKKERHASTIGHET (bare GZ-HD620)	103
HVITBALANSE	103
KOMPENSERING FOR BAKGRUNNSLYS	103
MÅLEOMRÅDE/TYPE	103
EFFEKT	103
TELEMAKRO	103
Avspillingsmeny (video)	104
SLETT	105
BILDETITTEL	105
SØK	105
SPILL AV SPILLELISTE	105
REDIGER SPILLELISTE	105
SPILL AV ANNEN FIL	105
REDIGER	106
BLENDE/TONING	106
VISNING PÅ SKJERM	106
Avspillingsmeny (stillbilde)	107
SLETT	107
SØK DATO	107
REDIGER	107
EFFEKTER I LYSBILDEFREMVISNING	108
VISNING PÅ SKJERM	108
Meny for displayinnstilling	109
SPRÅK	109
DATOVISNINGSSSTIL	109
LYSSTYRKE, SKJERM	110
SKJERMENS BAKGRUNNSBELYSNING	111
FOKUSHJELP FARGE	111
KLOKKEJUSTERING	112
Meny for grunninnstillinger	113
DEMOMODUS	114

AUTOMATISK AVSLÅING	114
FUNKSJONSLYD	115
OPPTAKSKNAPP	115
HURTIG OMSTART	116
SYNKENDE OPPDAGELSE	116
FJERNKONTROLL (bare GZ-HD620)	117
AUTOMATISK SLUTTBEHANDLING (bare GZ-HD620)	117
OPPDATER	118
FABRIKKINNSTILLING	118
Meny for tilkoblingsinnstilling	119
VISNING PÅ TV	119
VIDEOUTGANG	119
KOMPONENT-UTGANG	120
HDMI-UTGANG	120
HDMI-KONTROLL	121
Meny for mediainnstilling	122
OPPTAKSMEDIUM FOR VIDEO	122
OPPTAKSMEDIUM FOR BILDER	122
FORMAT HDD	123
FORMATER SD-KORT	123
SLETTE DATA PÅ HDD	124

Navn på deler

Front	125
Bakside	125
Bunn	126
Interiør	126
LCD-skjerm	127

Indikasjoner på LCD-skjermen

Vanlige opptaksindikasjoner	128
Videoopptak	128
Stillbildeopptak	129
Avspilling av video	129
Avspilling av stillbilder	130

Feilsøking

Batteripakke	131
Opptak	131
Kort	132
Avspilling	132
Redigering/kopiering	133
PC	133
Skjerm/bilde	134
Andre problemer	134
Feilmelding?	135

Vedlikehold

Spesifikasjoner

Ladning

- Se bruksinstruksjoner som du finner i animasjonen på den Detaljert brukerhåndbok.

Opptak

- Se bruksinstruksjoner som du finner i animasjonen på den Detaljert brukerhåndbok.

Avspilling

- Se bruksinstruksjoner som du finner i animasjonen på den Detaljert brukerhåndbok.

Tips om filmopptak

Grunnleggende måte å holde videokameraet på ~ Opptak av stabile bilder ~



Dette er standard metode for filming når du står oppreist. Lær deg å mestre denne grunnleggende teknikken for å få stabile bilder.

■ [Forberedelser]

- ① Stå med føttene fra hverandre, i skulderbreddes avstand.
- ② Hold albuen på høyre arm, som holder videokameraet, tett inntil deg.
- ③ Hold LCD-skjermen med venstre hånd og juster vinkelen etter behov.

Strekke frem hendene for å filme ~ Opptak fra høy vinkel ~



Strek ut armen din hvis motivet skjules bak en menneskemengde.

■ [Forberedelser]

- ① Stå med føttene fra hverandre, i skulderbreddes avstand.
- ② Strekk ut høyre hånd og hold videokameraet over hodet.
- ③ Hold LCD-skjermen med venstre hånd og juster vinkelen etter behov.

ADVARSEL:-

- Bruk kun denne opptaksmåten som en siste mulighet da det er vanskelig å få stabile bilder.
- Sett på vidvinkel så mye som mulig da bildet vil kunne bli utsatt for kamerarystelse.
- Ta hensyn. Ikke sjener andre mennesker rundt deg.

Sitte på huk og filme på øyenivå



Det er vanlig å ta opptak i knestående stilling ved opptak av små barn. Ved å ta opptak på øyenivå med barnet, kan du klart fange opp alle hans ansiktsuttrykk.

■ [Forberedelser]

- ① Stå på venstre kne med høyre fot foran deg.
- ② Plasser albuen på høyre arm, som holder videokameraet, på høyre kne.
- ③ Hold LCD-skjermen med venstre hånd og juster vinkelen etter behov.

Panorere

- Se bruksinstruksjoner som du finner i animasjonen på den Detaljert brukerhåndbok.
- Bruk denne metoden til å ta opptak av en vidvinkelvisning.

■ [Forberedelser]

Ta opptak ved å vri kroppen din i stedet for å bevege armene dine mens du holder grunnstillingen for å holde et videokamera, som oppgitt ovenfor.

- ① Stå vendt i retning av hvor rotasjonen vil stanse.
- ② Vri overkroppen i retningen hvor opptaket skal starte.
- ③ Trykk på startknappen og gjør opptak i 2 sekunder, vri deretter sakte kroppen slik at du vender fremover. Gjør et annet opptak på 2 sekunder mens du vender fremover, trykk så på stoppknappen. (90-gradersrotasjonen bør ta omtrent 5 sekunder for å gi inntrykk av en langsom bevegelse.)

Ladning

- Se bruksinstruksjoner som du finner i animasjonen på den Detaljert brukerhåndbok.

Opptak

- Se bruksinstruksjoner som du finner i animasjonen på den Detaljert brukerhåndbok.

Avspilling

- Se bruksinstruksjoner som du finner i animasjonen på den Detaljert brukerhåndbok.

Tips om filmopptak

Grunnleggende måte å holde videokameraet på ~ Opptak av stabile bilder ~



Dette er standard metode for filming når du står oppreist. Lær deg å mestre denne grunnleggende teknikken for å få stabile bilder.

■ [Forberedelser]

- ① Stå med føttene fra hverandre, i skulderbreddes avstand.
- ② Hold albuen på høyre arm, som holder videokameraet, tett inntil deg.
- ③ Hold LCD-skjermen med venstre hånd og juster vinkelen etter behov.

Strekke frem hendene for å filme ~ Opptak fra høy vinkel ~



Strek ut armen din hvis motivet skjules bak en menneskemengde.

■ [Forberedelser]

- ① Stå med føttene fra hverandre, i skulderbreddes avstand.
- ② Strekk ut høyre hånd og hold videokameraet over hodet.
- ③ Hold LCD-skjermen med venstre hånd og juster vinkelen etter behov.

ADVARSEL:

- Bruk kun denne opptaks måten som en siste mulighet da det er vanskelig å få stabile bilder.
- Sett på vidvinkel så mye som mulig da bildet vil kunne bli utsatt for kamerarystelse.
- Ta hensyn. Ikke sjener andre mennesker rundt deg.



Det er vanlig å ta opptak i knestående stilling ved opptak av små barn. Ved å ta opptak på øyenivå med barnet, kan du klart fange opp alle hans ansiktsuttrykk.

■ [Forberedelser]

- ① Stå på venstre kne med høyre fot foran deg.
- ② Plasser albuen på høyre arm, som holder videokameraet, på høyre kne.
- ③ Hold LCD-skjermen med venstre hånd og juster vinkelen etter behov.

Panorere

- Se bruksinstruksjoner som du finner i animasjonen på den Detaljert brukerhåndbok.
- Bruk denne metoden til å ta opptak av en vidvinkelvisning.

■ [Forberedelser]

- ① Ta opptak ved å vri kroppen din i stedet for å bevege armene dine mens du holder grunnstillingen for å holde et videokamera, som oppgitt ovenfor.
- ② Stå vendt i retning av hvor rotasjonen vil stanse.
- ③ Vri overkroppen i retningen hvor opptaket skal starte.
- ④ Trykk på startknappen og gjør opptak i 2 sekunder, vri deretter sakte kroppen slik at du vender fremover. Gjør et annet opptak på 2 sekunder mens du vender fremover, trykk så på stoppknappen. (90-gradersrotasjonen bør ta omtrent 5 sekunder for å gi inntrykk av en langsom bevegelse.)

Sitte på huk og filme på øyenivå

Ferie/jul

Filme familiens julefeiring!



Photo by 101st CAB, Wings of Destiny
[Creative Commons Attribution-No Derivative Works 3.0](#)

Pynte treet og forberede middagen

Pyntingen av treet og middagsforberedelsen er deler av gleden ved å feire jul. Pass på at du gjør opptak av disse lykkelige familiestundene!

■ Pynte treet



Juletreet er det aller viktigste elementet for å skape julestemning. Scenen der alle familiemedlemmene pynter treet med fargerik julepynt er simplelthen full av full av glede.

■ Forberedelse av middagen



Photo by Manicosity
[Creative Commons Attribution-No Derivative Works 3.0](#)
Ta opp scenene mens alle hjelper til med å forberede kveldens fest. Du kan filme moren som lager mat, barna som hjelper til og, selvfølgelig, det å bake en kake!

Opptak av julefesten



Photo by InnerSpirit
[Creative Commons Attribution-No Derivative Works 3.0](#)

Etter alle forberedelser kommer selve julefesten. Du må ikke bare ta opptak av scenen med å blåse ut lysene, men også smilene til familien som er omgitt av god mat eller til og med faren som er lett beruset av champagne!

Finne presangene



For barna er gavene om kvelden det viktigste med julen. Gledesuttrykkene deres ved å få gaver er opptaksmuligheter som ikke må forspilles. Gjør deg klar til å ta opp før barna våkner!

Bryllup

Lag en fantastisk bryllupsvideo for de nygifte!



Planlegging før bryllupet

Før dagen for bryllupsmottakelsen er det viktig å drøfte med brud og brudgom de forskjellige detaljene slik som seremonirekkefølgen og om det skal være underholdningsprogram eller bytte av klær. Ved å forstå hva brud og brudgom foretrekker, vil du kunne gjøre mer riktige opptak.

Finne rette vinkel for å ta opp både brud og brudgom

- **Komponer bildet med gjestene i forgrunnen og bruden og brudgommen i bakgrunnen**



Hovedpersonene i et bryllup er selvfølgelig bruden og brudgommen. Få tydelig opptak av uttrykkene deres under skålene, talene, underholdningsprogrammene og andre scener.

En annen anbefaling er å fange gjestenes ansikter og så panorere mot brudgommen. Bildekomposisjoner som inneholder mengder av gjester mangler moro, derfor må du ta hensyn til opptaksvinkelen og formatet.

Opptak av gjestenes uttrykk og kommentarer

- **Ta opptaket fra øyenivå til brystnivå**



Du kan ta opp kommentarer fra gjestene ved å gå rundt og be alle si noen ord inn i kameraet til brudeparet.

Dette kan du gjøre i gjestenes venterom, når brudeparet skifter klær eller under underholdning.

Nærbilde av brudens ansikt under takketalen

Høydepunktet på festen er brudens og brudgommens takketaler og presentasjon av blomster. Brudens rørende ord og foreldrenes gledestårer er scener du ikke må gå glipp av.

Start ved å zoome inn på brudens ansikt. Når bruden får tårer i øynene, fortsetter du opptaket en liten stund til. Deretter zoomer du langsomt ut til vidvinkel for å få med foreldrene som er rørt over talen.

Avansert bruk med to videokameraer

- **<Videokamera 1>**
Ta nærbilder av bruden og brudgommen hele tiden
- **<Videokamera 2>**
Ta samtidig opptak av gratulasjonshilsener fra venner



Hvis du senere skal gjøre videoedigering, bør du ta opp med to videokameraer slik at du kan skape ulike scener. Du kan spørre en nær venn som har et videokamera hjemme.

Sett det lånte videokameraet på et trebent stativ for å fokusere og ta nærbilder av brud og brudgom. På denne måten kan det andre videokameraet flyttes rundt for å ta opp andre scener, som gjør det mulig å lage en interessant video med varierende scener laget med redigering og kompilering.

Da de fleste mennesker i dag har et digitalt kamera, selv om du ikke kan finne et ekstra videokamera, er innføring av stillbilder i videoen på forskjellige steder også en god måte å tilføre variasjon. Det er verdt et forsøk!

Reiser

Film alle gode opplevelser på inn- og utenlandsreisene!



Ta med nødvendig utstyr

Hva som bør være med på reisen avhenger av reisens formål og selve reisemålet.

For reiser til utlandet må du spesielt tenke over hva du må ha med deg med tanke på de lokale forholdene.

Her er noen forslag.

■ Videokamera

Tenk på hvor mange timers opptak du vil gjøre hver dag. Påse at du har med deg nok opptaksmedium, spesielt for lange utenlandsreiser.

Hvis du tar opptak på SD-kort, må du klargjøre tilstrekkelig antall kort inkludert noen for sikkerhetskopii.

■ Batteripakke

Ha en batteripakke med kapasitet på det doble av den planlagte opptakstiden. Hvis du f.eks. planlegger å ta opp 2 timer hver dag, bør du ha en batteripakke med kapasitet på 4 timer (faktisk opptakstid).

For en dagstur kan du klargjøre et batteri med liten kapasitet, men for en lengre tur må du klargjøre flere batterier med høy kapasitet.

■ Vekselstrømsadapter

JVC AC-adapter støtter spenninger fra 100 V til 240 V og kan derfor brukes hvor som helst i verden.

Ta med deg adapteren hvis du skal på en reise av lang varighet. Lad batteripakken når du sover slik at du kan ta opptak med fullt batteri neste dag.

■ Støpseladapter

(S.19)



Ulike land har ulike støpsler og stikkontakter. Pass på å kontrollere formen på støpslet på forhånd, og ta med deg en passende støpseladapter.

■ Batterilader

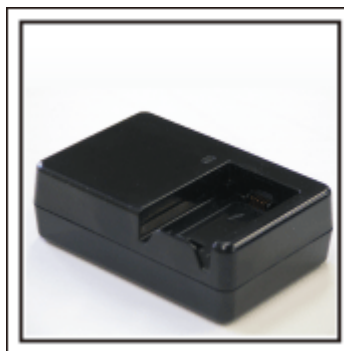

Du kan ikke gjøre opptak så lenge vekselstrømsadapteren er koblet til videokameraet for å lade opp batteriet.

Du kan ta med deg en ekstra batterilader for å lade batteripakker hvis du planlegger å bruke videokameraet til å ta opp om kvelden. Du kan også lade flere batteripakker ved å bruke både batteriladeren og videokameraet samtidig.

■ Trebent stativ



Et trebent stativ er viktig for å kunne ta opp stabile bilder. Velg et passende trebent stativ for ditt reisemål og -stil, f.eks. et kompakt stativ som kan stå på et bord eller et på minst 1 meter.

Ta opptak av spenningen før avreise

Det kan komme litt brått å starte reisevideoen din plutselig på bestemmelsesstedet.

Ta opp alle forberedelsene før avreise hvis det er en familietur, eller tidspunktet når alle er samlet på møteplassen hvis du reiser med vennene dine.

For oversjøiske reiser kan du ta et opptak av skilt og skjermer på flyplassen av flyet du skal reise med som kan være nyttig å referere til i fremtiden.



Bruk panorering på interessante steder

Turiststeder med vakkert landskap eller historiske steder er steder som du ganske sikkert ønsker å ta opptak av.

For å ta bilde av en praktfullt landskap som ikke passer inn i et enkelt bilde, kan du prøve panoreringsteknikken.

Se "Tips om filmopptak" som du finner på denne nettsiden om hvordan du effektivt bruker panorering.

Dessuten kan det være at du også vil ta et bilde av skiltene eller monumentene som ofte finnes på turiststedene.



Som viser at alle har det hyggelig

Hvis du tar videoopptak, er det ganske kjedelig kun å ta opptak av landskapet eller historiske steder.

Snakk om inntrykkene dine når du tar opptak av en attraksjon som tar pusten fra deg slik at det kan bli en interessant scene å se på senere.

Fornøylespark

Ta flere bilder av familiens smilende ansikter!



Ta video eller stillbilder i henhold til attraksjonen

Du kan velge å ta opp video hele tiden. Men du vil kanskje også gjerne ha noen stillbilder.

Følgende avsnitt forklarer situasjonene der det passer å ta video eller stillbilder.

■ Situasjoner som egner seg til videoopptak



Situasjoner med kroppsbevegelse egner seg til videoopptak. Dette inkluderer situasjoner der ansiktsuttrykk endres raskt eller der det høres glade eller overraskede stemmer.

* Noen fornøylesparker tillater ikke passasjerene å gjøre filmopptak. Vær sikker på at du har sjekket på forhånd.

[Eksempler]

- Karusell, go-kart, kaffekopp osv.

■ Situasjoner som egner seg til stillbilder (fotografier)



Situasjoner der motivet beveger seg svært lite egner seg til stillbilder. Prøv å ta stillbildene fra en vinkel som gjør at omgivelsene kan sees tydelig.

[Eksempler]

- Karusell, pariserhjul og andre leker.

Provoser frem respons ved å rope



Videoer uten vinking eller smil og latter er ikke bare kjedelige når du ser dem senere, men gjør at kapasiteten til videokameraets lydopptaksfunksjonen er bortkastet.

Under opptaket bør du provosere frem reaksjoner ved å vinke med hendene eller rope "Er det gøy?" eller lignende.

Fange det beste øyeblikket i en video som et stillbilde

Vi tar ofte bilder akkurat når en person blunker. For å redusere slike tabber kan du bruke funksjonen til å fange stillbilder fra videoer.

Da videoer faktisk er kontinuerlige opptak av 60 stillbilder i minuttet, kan du bruke denne funksjonen til å velge det beste øyeblikket og lagre det som et stillbilde.

"Ta stillbilder i video under avspilling" (S.58)



Photo by justthatgoodguyjim

[Creative Commons Attribution-No Derivative Works 3.0](#)

Videoavspilling pågår



Photo by talkrhubarb

[Creative Commons Attribution-No Derivative Works 3.0](#)

Tar et stillbilde



Photo by justthatgoodguyjim

[Creative Commons Attribution-No Derivative Works 3.0](#)

Videoavspilling pågår

Avansert bruk med kompensering av bakgrunnslys

Det er nyttig å bruk kompensering av bakgrunnslys når motivets ansikt er i bakgrunnslys eller når ansiktsuttrykket ikke ses klart.

Øk lysstyrken på hele bildet ved å stille inn "BACKLIGHT COMP." hvis ansiktene er for mørke. Selv ansiktsuttrykk i skygger kan fanges klart og tydelig.

"Stille inn kompensering av bakgrunnslys" (☞ S.30)

■ <Uten kompensering for bakgrunnslys>









■ <Med kompensering for bakgrunnslys>

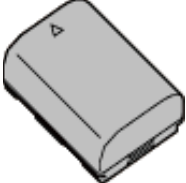

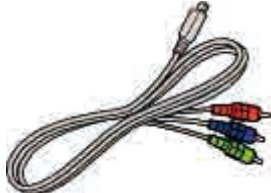
Verifiser tilbehøret

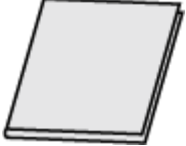
Hvis noe av dette mangler eller er defekt, bør du kontakte din JVC-forhandler eller nærmeste JVC servicesenter.

Illustrasjon	Beskrivelse
	<p>Vekselstrømsadapter AP-V30E</p> <ul style="list-style-type: none"> • Kobles til denne enheten for å lade batteripakken. Den kan også brukes ved opptak eller avspilling innendørs.
	<p>Batteripakke BN-VG114E</p> <ul style="list-style-type: none"> • Festes til denne enheten for å forsyne strøm.
	<p>AV-kabel</p> <ul style="list-style-type: none"> • Kobler denne enheten til et TV-apparat for å spille av bildeopptak på TV.
	<p>Komponentkabel (bare GZ-HD620)</p> <ul style="list-style-type: none"> • Kobler denne enheten til et TV-apparat for å oppnå bedre kvalitet ved avspilling av bildeopptak på TV.
	<p>USB-kabel (Type A - Minitype B)</p> <ul style="list-style-type: none"> • Kobler denne enheten til en PC.
	<p>CD-ROM</p> <ul style="list-style-type: none"> • Til å installere den medfølgende programvaren "Everio MediaBrowser" på en PC.
	<p>Grunnleggende brukerhåndbok</p> <ul style="list-style-type: none"> • Leses nøye og oppbevares på et sikkert sted der du lett kan nå den ved behov.
	<p>Fjernkontroll (bare GZ-HD620) RM-V760</p> <ul style="list-style-type: none"> • Betjener visse funksjoner fra en avstand.
	<p>Linsedeksel (bare GZ-HD510/GZ-HD500)</p> <ul style="list-style-type: none"> • Beskytter linsen.

NB!:

- microSD-kort selges separat.

"Typer av egnede microSD-kort" (S.15)

- Når du bruker vekselstrømsadapteren utenlands bør du bruke en alminnelig overgangsplugg for landet eller regionen du besøker.

"Lade batteripakken i utlandet" (S.19)

Lade batteripakken

Lad opp batteripakken umiddelbart etter kjøpet og deretter hver gang batterinivået er lavt.

Batteripakken er ikke ladet når produktet kjøpes.

1 Feste batteripakken.

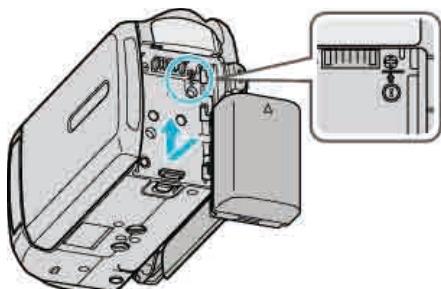

- Tilpass toppen på batteriet med denne enheten og skyv inn til batteriet klikker på plass.

2 Koble vekselstrømsadapteren til likestrømskontakten.

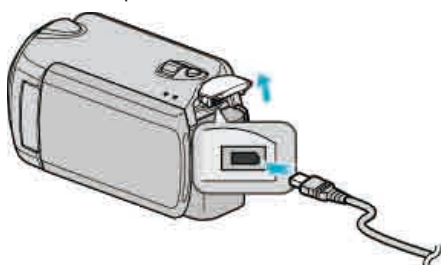

3 Sett i stikkkontakten.

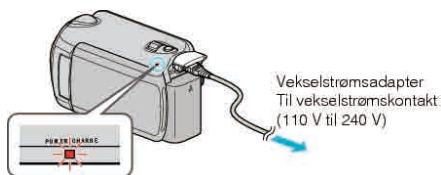

- Ladelampen blinker når ladning pågår. Den slukkes når ladingen er ferdig.

ADVARSEL:

- Hvis du bruker andre batteripakker enn JVC-batteripakker, kan ikke sikkerhet og yteevne garanteres.
- Ladetid: Omtrent 2 t 30 min (ved bruk av batteripakken som fulgte med produktet)
Oppladingstiden gjelder når enheten brukes ved 25 °C.
Hvis batteripakken lades utenfor temperaturnivå på 10 °C til 35 °C, kan ladingen ta lengre tid eller det kan hende at lading ikke starter. Tid for optak og avspilling kan forkortes ved bruk under lav temperatur.

Oppladbare batterier:

- Når du bruker et batteri i lave temperaturer (10 °C eller mindre), kan brukstiden bli kortere og batteriet vil kanskje ikke virke som det skal. Når du bruker denne enheten utendørs om vinteren, bør du varme opp batteriet (f.eks. ved å ha det i lommen) før du setter det på videokameraet.
(Ikke ta direkte på en varm batteripakke.)
- Ikke utsett batteriet for overdreven varme, som fra direkte sollys eller åpne ild.
- Hvis en batteripakke ikke skal brukes på lengre tid, bør du bruke det helt opp og ta det av denne enheten for å hindre at det forringes.
- Etter fjerning av batteriet, lagre det på et tørt sted mellom 15 °C og 25 °C.
- Batteriet forringes når en batteripakke lades gjentatte ganger.
Skift ut batteripakken med en ny.

NB!:

- Du kan koble denne enheten til vekselstrømsadapteren hvis du skal gjøre lange optak innendørs.
(Batteriladning starter når LCD-skjermen lukkes.)

- Ikke trekk i eller bøy ledningen til strømadapteren. Dette kan skade strømadapteren.

Ta av batteripakken

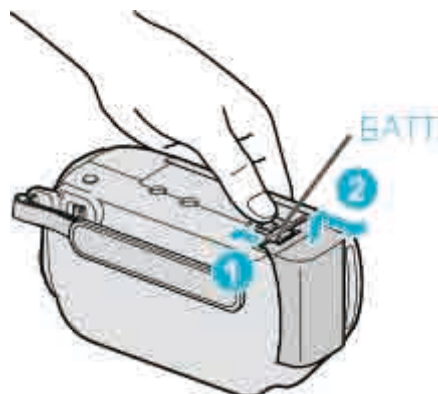

Skyv på batteriutløseren for å ta batteriet av denne enheten.

Omtrentlig batteriladetid

Batteripakke	Ladetid	Faktisk optakstid*	Kontinuerlig optakstid*
BN-VG114E (Medfølger)	2 t 30 min	45 min	1 t 20 min
BN-VG121E	3 t 30 min	1 t 10 min	2 t 5 min

*Verdiene ovenfor gjelder når "LIGHT" er satt til "OFF" og "LCD BACKLIGHT" til "STANDARD".

- Når batteriets levetid er nådd, vil optakstiden bli kortere selv om batteripakken er fulladet.
(Skift ut batteripakken med en ny.)

Grepjustering



- ① Vend gripereimen.
- ② Juster lengden på gripereimen.
- ③ Fest gripereimen.

ADVARSEL:

- Sørg for at gripereimen er korrekt festet.
Hvis gripereimen er løs, kan denne enheten mistes og forårsake skader.

Bruke bæreremmen

Når du bruker håndstroppen, bør du legge den rundt håndledet.



Fjerne stroppen

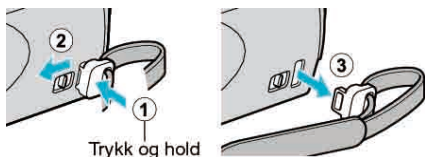

- Trykk inn ①, trekk i ② og fjern stroppen.

Feste stroppen

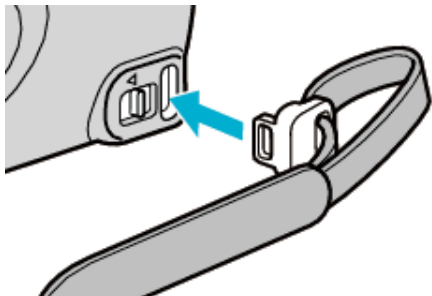

- Skyv med et fast grep til den klikker på plass.

Sette inn et microSD-kort

Når et alminnelig microSD-kort er innsatt, kan optak fortsatt gjøres på kortet når den resterende opptakstiden på harddisken (HDD) går ut. "Typer av egnede microSD-kort" (S.15)

- 1 Trykk strømknappen i mer enn 2 sekunder for å skru av enheten.

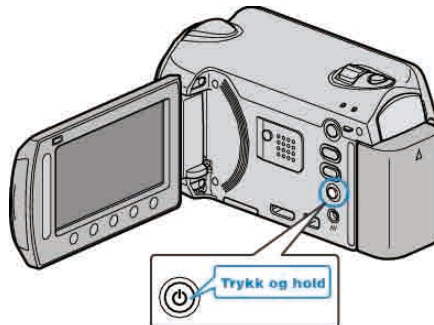

- 2 Åpne dekslet over kortsporet.

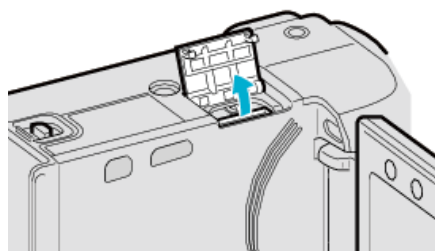

- 3 Sett inn et microSD-kort.

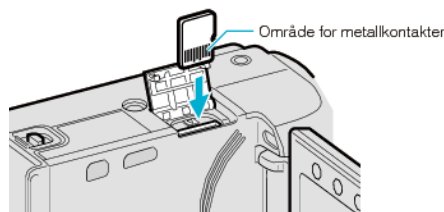

- Stikk det inn med kontaktområdet i metall pekende utover.

ADVARSEL:

- Pass på at du ikke setter kort i feil vei. Dette kan skade denne enheten og kortet.
- Slå av strømmen av denne enheten før et kort settes inn eller tas ut.

NB!:

- For å ta opp til kortet må du først justere mediannstillinger. Når det ikke finnes noe kort, stiller du media til "HDD" for optak. "OPPTAKSMEDIUM FOR VIDEO" (S.122)
"OPPTAKSMEDIUM FOR BILDER" (S.122)
- For å bruke kort som har vært brukt på andre apparater, må du først formatere kortet ved å velge "FORMAT SD CARD" fra mediannstillinger. "FORMATER SD-KORT" (S.123)

Fjerne kortet

Trykk kortet innover, og trekk det deretter rett ut.

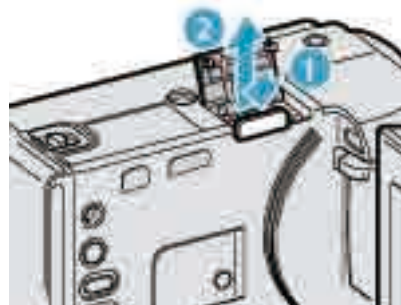

Typen av egnede microSD-kort

Følgende microSD-kort kan brukes med denne enheten.

microSDHC-kort



- Bruk et klasse 4 eller høyere kompatibelt microSDHC-kort (4 GB til 8 GB) for opptak av video.

microSD-kort



- Denne enheten har støtte for 256 MB til 2 GB microSD-kort. Bruken har blitt testet med microSD-kort fra følgende produsenter.

- Panasonic
- TOSHIBA
- SanDisk
- ATP

NB!:

- Bruk av andre typer microSD-kort (inkludert microSDHC-kort) enn de som er spesifisert ovenfor kan resultere i mislykkede opptak eller tap av data.
- Klasse 4 og klasse 6 garanteres å ha en minimum overføringshastighet på hhv. 4 MB/s og 6 MB/s ved lesing eller skriving av data.

Klokkeinnstilling

"SET DATE/TIME!"-skjermbildet vises når du slår på denne enheten første gangen etter kjøpet, hvis den ikke har blitt brukt på lang tid eller hvis klokken ennå ikke er stilt.

Still klokken før du gjør opptak.

- 1 Åpne LCD-skjermen.

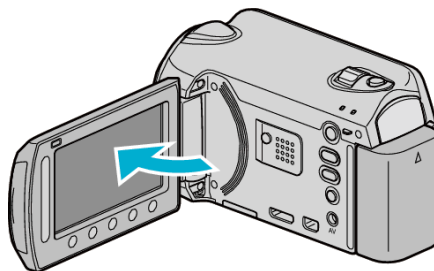

- Denne enheten slås på.
- Når LCD-skjermen lukkes, slås denne enheten av.

- 2 Velg "YES" og trykk på **OK**.



- 3 Still inn dato og klokkeslett.



- Bruk sensoren til å justere år, måned, dag, time og minutt i rekkefølge.
- Trykk på funksjonstastene "←" / "→" for å flytte markøren.
- Etter innstilling av dato og klokkeslett, trykk på **OK**.

- 4 Velg området hvor du bor og trykk på **OK**.



- Navnet på byen og tidsforskjellen vises.
- Ta på **OK** etter at fargen for valgt region endres.

NB!:

- Klokken kan stilles tilbake igjen senere.
- "Tilbakestilling av klokken" (☞ S.16)
- Når du bruker denne enheten i andre land, kan du stille inn lokal tid for opptakene.
- "Stille klokken til lokal tid på reise" (☞ S.19)
- Du kan slå klokkevisningen på eller av i avspillingsmodus.
- "VISNING PÅ SKJERM" (☞ S.106)
- Enhetsens klokkeinnstillingsform varierer i henhold til modellene.
- "Klokkeinnstillingsformat" (☞ S.110)
- Trykk på sensoren og knappene rundt skjermen med fingrene.
- Sensoren og knappene fungerer ikke hvis du trykker på dem med neglene eller med hansker på.

Komme igang

- Visningene på skjermen fungerer ikke selv om du trykker på dem.

Tilbakestilling av klokken

Still inn klokkeslett med "CLOCK ADJUST" fra menyen.

- 1 Trykk på for å vise menyen.

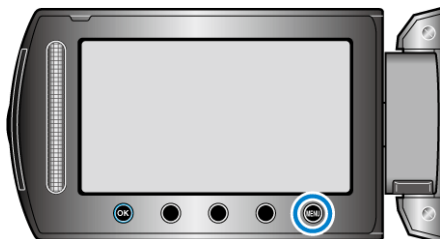

- 2 Velg "CLOCK ADJUST" og trykk på .



- 3 Velg "CLOCK SETTING" og trykk på .

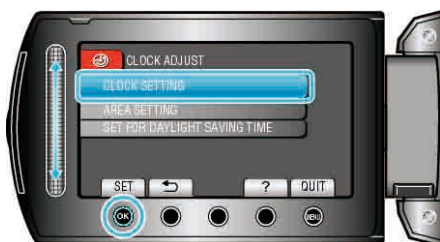

- 4 Still inn dato og klokkeslett.



- Bruk sensoren til å justere år, måned, dag, time og minutt i rekkefølge.
- Trykk på funksjonstastene "←" / "→" for å flytte markøren.
- Etter innstilling av dato og klokkeslett, trykk på .

- 5 Velg området hvor du bor og trykk på .



- Navnet på byen og tidsforskjellen vises.
- Ta på etter at fargen for valgt region endres.

Bruk av funksjonsknapper

Funksjonene til funksjonsknappene kan vises på skjermen, avhengig av funksjonen som er i bruk.

Funksjonene til funksjonsknappene vil bli vist.

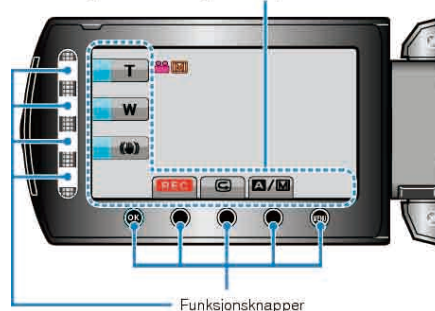

- Trykk lett på sensoren og knappene rundt skjermen med fingrene.

NB!:

- "Trykk" betyr et lett trykk på funksjonsknappene.
- Sensoren og knappene fungerer ikke hvis du trykker på dem med neglene eller med hansker på.
- Visningene på skjermen fungerer ikke selv om du trykker på dem.

Bruk av sensoren

Stryk fingertuppen langs sensoren for jevnere styring.

Mens sensoren trykkes på, beveges markøren automatisk.

Fininnstillinger slik som å flytte markøren en for en, kan utføres ved å trykke på sensoren.

- Se bruksinstruksjoner som du finner i animasjonen på den Detaljert brukerhåndbok.

NB!:

- Sensoren og knappene fungerer ikke hvis du trykker på dem med neglene eller med hansker på.
- Visningene på skjermen fungerer ikke selv om du trykker på dem.

Slik holder du denne enheten

Når du holder denne enheten, bør du holde albueene inn til sidene for at kameraet ikke skal ryste.

PUNKT



ADVARSEL:

- Vær forsiktig så du ikke mister denne enheten under transport.
- De voksne bør være ekstra oppmerksomme når denne enheten brukes av barna.

NB!:

- Hvis det er for mye kamerarystelse, kan du bruke den digitale bildestabilisatoren.

"Redusere kamerarystelser" (S.23)

Bruke fjernkontrollen (bare GZ-HD620)

Ved bruk av den medfølgende fjernkontrollen kan du betjene denne enheten fra avstand. (bare GZ-HD620)

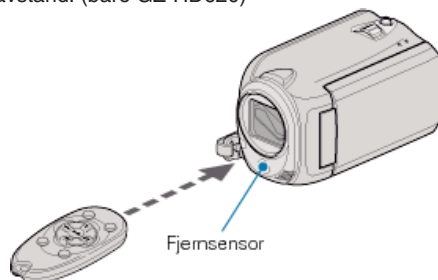

NB!:

- Rett fjernkontrollen direkte mot sensoren, og bruk den innen en radius på 5 m fra enheten.
- Det kan hende strålen som sendes ikke er effektiv, eller forårsaker feilfunksjon, hvis sensoren utsettes for direkte sollys eller sterkt lys.

Klargjøre fjernkontrollen

Bruke fjernkontrollen første gang



- Et knappbatteri (CR2025) er i fjernkontrollen når du kjøper den. Fjern isolasjonen før bruk.

Sette inn batteriet

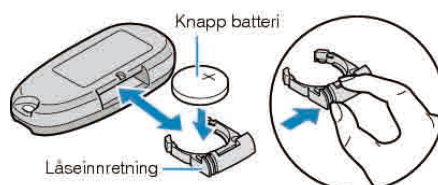

- Trekk ut batteriholderen ved å trykke på låsetappen.
- Sett inn knappbatteriet med siden + vendt opp.

Betjeningsknappene på fjernkontrollen

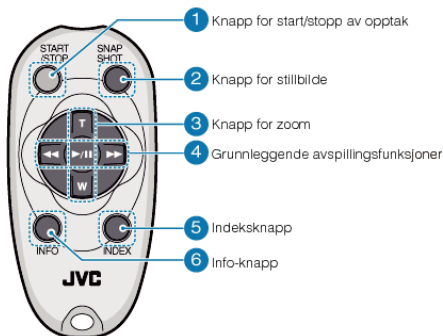

1 Knapp for start/stopp av opptak

- Starter/stopper videoopptaket.

2 Stillbilde-knapp

- Tar et stillbilde.

3 Zoomknapp

- T: Zoomer inn
- W: Zommer ut

4 Grunnleggende avspillingsfunksjoner

Funksjonsknapp	Beskrivelse
Knapp for avspilling/ pause ▶ /	<ul style="list-style-type: none"> • Starter/pauser avspilling av videoer og lysbildeframvisninger.
Venstre knapp ◀◀	<ul style="list-style-type: none"> • Flytter markøren til venstre. • Fungerer som tilbakespolingsknapp under avspilling.
Høyre knapp ▶▶	<ul style="list-style-type: none"> • Flytter markøren til høyre. • Fungerer som knapp for spoling framover under avspilling.
T-knapp T	<ul style="list-style-type: none"> • Zoomer inn (under pause) • Skruer opp (+) volumet under avspilling av videoer.
W-knapp W	<ul style="list-style-type: none"> • Zommer ut. (under pause) • Skruer ned (-) volumet under avspilling av videoer.

5 Indeksknapp

- Stopper avspilling og går tilbake til miniatyrbildevisning.

6 Info-knapp

- Opptak: Viser resterende tid (kun for video) og batteristrøm.
- Avspilling: Viser filinformasjon som opptaksdato.

Feste linsedekselet (bare GZ-HD510/GZ-HD500)

For å beskytte linsen bør du montere det medfølgende linselokket som vist på tegningen.

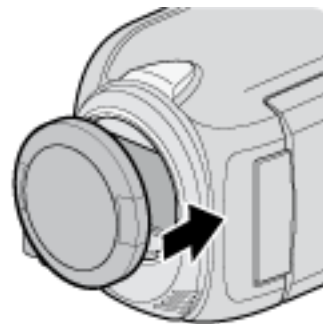

ADVARSEL:

- Pass på at du ikke mister linselokket.

Montering av trebent stativ

Denne enheten kan monteres på et trebent stativ. Dette er praktisk for å hindre kamerarystelser og for opptak fra samme posisjon.

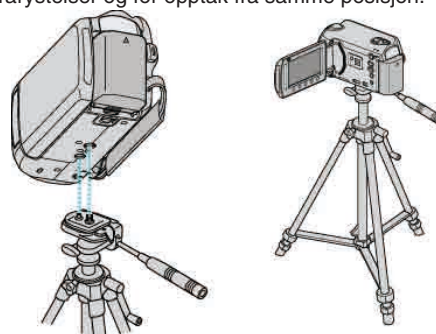

- For å være sikker på at denne enheten ikke skal falle av, må du sjekke stativets skruer og posisjoneringshullene på denne enheten før du monterer det og skru skruene godt til.

ADVARSEL:

- For å unngå skader som kan oppstå hvis denne enheten faller ned, må du lese instruksjonshåndboken som følger med stativet og påse at det er godt festet.

NB!:

- Vi anbefaler bruk av et trebent stativ ved opptak under forhold som vil kunne gi kamerarystelser (som på mørke steder eller ved zooming helt til telefotos ende).
- Still den digitale bildestabilisatoren til (AV) når du bruker et stativ ved opptak.

"Redusere kamerarystelser" (S.23)

Bruke denne enheten i utlandet

Ulike land og regioner har ulike støpsler og stikkontakter. For å kunne lade batteripakken må du ha en adapterplugg som passer i stikkontakten.

"Lade batteripakken i utlandet" (☞ S.19)

Endre dato og klokkeslett ved å velge reisemålet ditt i "AREA SETTING" av "CLOCK ADJUST".

"Stille klokken til lokal tid på reise" (☞ S.19)

Når "ON" velges i "SET FOR DAYLIGHT SAVING TIME" av "CLOCK ADJUST", stilles klokken 1 time frem.

"Innstilling av sommertid" (☞ S.20)

Lade batteripakken i utlandet

Ulike land og regioner har ulike støpsler og stikkontakter. For å kunne lade batteripakken må du ha en adapterplugg som passer i stikkontakten.

A	B	BF	C	O

North America	Europe	Oceania	Middle East
United States A	Iceland C	Australia O	Israel C
Canada A	Ireland C	Guam A	Iran C
Mexico A	United Kingdom B,BF	Tahiti C	Kuwait B,C
Asia	Italy C	Tonga O	Jordan B,BF
India B,C,BF	Austria C	New Zealand O	Africa
Indonesia C	Netherlands C	Fiji O	Algeria A,B,BF,C
Singapore B,BF	Canary Islands C	Latin	Egypt B,BF,C
Sri Lanka B,C,BF	Greece C	Argentina O	Guinea C
Thailand A,BF,C	Switzerland C	Colombia A	Kenya B,C
South Korea A,C	Sweden C	Jamaica A	Zambia B,BF
China A,B,BF,C,O	Spain A,C	Chile B,C	Tanzania B,BF
Japan A	Denmark C	Haiti A	Republic of South Africa B,C,BF
Nepal C	Germany C	Panama A	Mozambique C
Pakistan B,C	Norway C	Bahamas A	Morocco C
Bangladesh C	Hungary C	Puerto Rico A	
Philippines A,BF,O	Finland C	Brazil A,C	
Vietnam A,C	France C	Venezuela A	
Hong Kong Special	Belgium C	Peru A,C	
Administrative Region B,BF	Poland B,C	Portugal B,C	
Macau Special	Portugal B,C	Romania C	
Administrative Region B,C	Romania C		
Malaysia B,BF,C			

Stille klokken til lokal tid på reise

Endre dato og klokkeslett ved å velge reisemålet ditt i "AREA SETTING" av "CLOCK ADJUST".

Gjenopprett regional innstilling etter at du kommer hjem fra reisen.

1 Trykk på for å vise menyen.

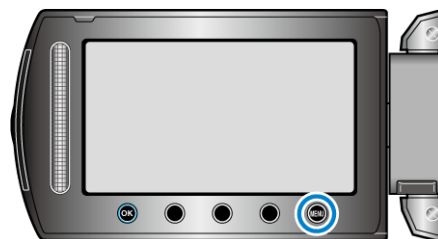

2 Velg "CLOCK ADJUST" og trykk på .



3 Velg "AREA SETTING" og trykk på .

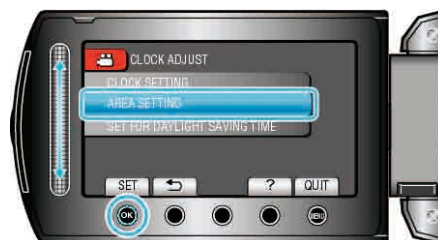

4 Velg regionen du reiser til og trykk på .



• Navnet på byen og tidsforskjellen vises.

NB!:-

• Innstilling "AREA SETTING" endrer klokkeslettet slik at det tas hensyn til tidsdifferansen.

Når du kommer hjem, velger du regionen som opprinnelig ble innstilt for å gjenopprette originale klokkeinnstillinger.

Innstilling av sommertid

Når "ON" velges i "SET FOR DAYLIGHT SAVING TIME" av "CLOCK ADJUST", stilles klokken 1 time frem.

1 Trykk på  for å vise menyen.

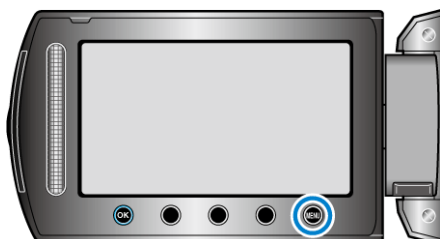

2 Velg "CLOCK ADJUST" og trykk på .



3 Velg "SET FOR DAYLIGHT SAVING TIME" og trykk på .



4 Still inn sommertid og trykk på .



NB!:

- Hva er sommertid?
Sommertid er når klokken stilles 1 time frem under en bestemt periode om sommeren.
Dette brukes i hovedsak i vestlige land.
- Gjenopprett sommertid etter at du kommer hjem fra reisen.

Ekstra tilbehør

Produktnavn	Beskrivelse				
Batteripakke • BN-VG114E • BN-VG121E	• Gir lengre opptakstid enn batteripakken som leveres sammen med denne enheten. Den kan også brukes som en ekstra batteripakke.				
Batterilader • AA-VG1	• Gjør at du kan lade batteripakken uten å bruke denne enheten.				
DVD-skriver • CU-VD3	• Aktiverer de opptatte bildene på denne enheten til å bli kopiert på en DVD uten å bruke PC.				
DVD-skriver • CU-VD50	• Oppretter DVD-er og fungerer som en ekstern DVD-stasjon hvis den er koblet til en PC. I tillegg kan opprettede DVD-er avspilles ved å koble CU-VD50 til en TV.				
Komponentkabel • QAM1266-001	• For visning med høy bildekvalitet.				
USB-kabel • QAM0852-001	• Kobler denne enheten til en BD-skriver eller en anbefalt ekstern USB-harddiskstasjon (se tabellen under). <table border="1" data-bbox="1037 806 1404 896"> <tr> <td>Seagate</td> <td>FreeAgent™ Desk-serie</td> </tr> <tr> <td>LaCie</td> <td>Designet av Neil Poulton</td> </tr> </table>	Seagate	FreeAgent™ Desk-serie	LaCie	Designet av Neil Poulton
Seagate	FreeAgent™ Desk-serie				
LaCie	Designet av Neil Poulton				

NB!:

- Se katalogen for mer informasjon.
- BN-VG114E er den samme bateripakken som følger med denne enheten.

Omtrentlig opptakstid (ved bruk av batteri)

Batteripakke	Faktisk opptakstid	Kontinuerlig opptakstid
BN-VG114E (Medfølger)	45 min	1 t 20 min
BN-VG121E	1 t 10 min	2 t 5 min

- Verdiene ovenfor gjelder når "LIGHT" er satt til "OFF" og "LCD BACKLIGHT" til "STANDARD".
- Eksakt opptakstid kan være kortere hvis zooming brukes eller hvis opptaket stoppes gjentatte ganger.
(Det anbefales å klargjøre batteripakken for tre ganger forventet opptakstid.)
- Når batteriets levetid er nådd, vil opptakstiden bli kortere selv om batteripakken er fulladet.
(Skift ut batteripakken med en ny.)

Videoopptak i automodus

Du kan gjøre opptak uten å bekymre deg for innstillingsdetaljene ved å bruke automodus.

- 1 Åpne LCD-skjermen og velg videomodus.
(åpne linselokket for GZ-HD510/GZ-HD500.)

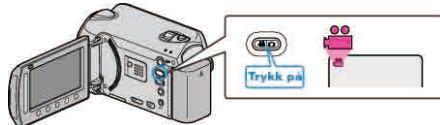

- Ikonet for videomodus vises.
- 2 Kontroller om opptaksmodus er Auto.

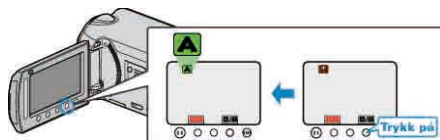

- Hvis modus er Manuell, trykker du på knappen **A/M**. Modusen veksler mellom Auto og Manuell ved hvert trykk.

- 3 Starte opptak.

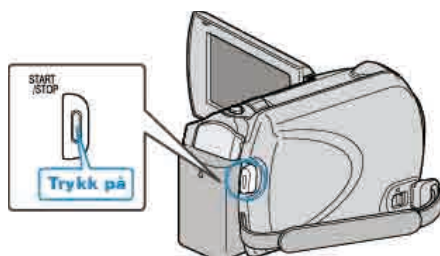

- Trykk igjen for å stoppe.

Indikasjoner under videoopptak

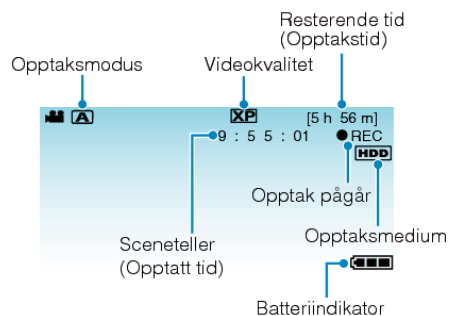

Skjermikon	Beskrivelse
Opptaksmodus	Trykk på A/M for å veksle opptaksmodus mellom A (Auto) og M (Manuell).
Videokvalitet	Viser ikonet til innstillingen "VIDEO QUALITY" som ble valgt på opptaksmenyen. "VIDEOKVALITET" (☞ S.96)
Resterende tid (Opptakstid)	Viser resterende tid for videoopptak.
● REC Opptak pågår	Vises når videoopptaket pågår.
● Opptak-standby	Vises når videoopptaket er pauset.
Sceneteller (Opptatt tid)	Viser forløpt tid så langt for videofilmen som tas opp
Opptaksmedium	Viser ikonet for mediet der videoer lagres. Opptaksmedium kan endres. "OPPTAKSMEDIUM FOR VIDEO" (☞ S.122)
Batteriindikator	Viser omtrentlig resterende batterikapasitet. Detaljer om batteristrøm kan vises ved å trykke på knappen INFO ⏻ . "Resterende opptakstid/Batteristrøm" (☞ S.37)

Funksjonsknapper for videoopptak

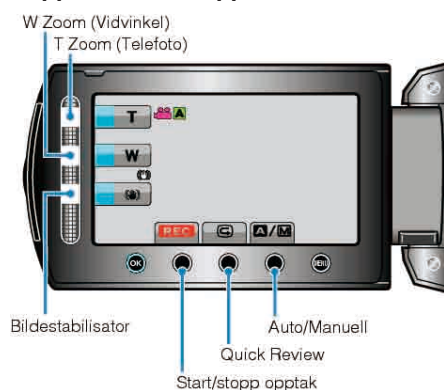

Funksjonsknapp	Beskrivelse
T/W Zoom	Gir de samme funksjonene som zoom-spaken utfører. Dette kan minimere rystelsene som ofte forekommer når vanlig zoom brukes. "Zooming" (S.23)
Bildestabilisator	Reduksjon av kamerarystelse. "Redusere kamerarystelser" (S.23)
Start/stopp opptak	Fungerer som knappen START/STOP.
Hastig Anmelde	Viser aller siste videoopptak. "Sjekk bildeopptak øyeblikkelig (Quick Review)" (S.23)
Auto/Manuell	Veksler opptaksmodus mellom Auto og Manuell.

NB!:

- Sensorens funksjonsknapp kan ikke brukes når LCD-skjermen vendes.
- Zoom vises når sensoren berøres.

Nyttige innstillinger for opptak

- Videoer finnes lett under avspilling ved å kategorisere den under opptaket.
- "Registrere filer mot hendelser" (S.96)
- Når "QUICK RESTART" settes til "ON", slås denne enheten på øyeblikkelig hvis du åpner LCD-skjermen innen 5 minutter etter at strømmen slås av ved å lukke skjermen.
- "HURTIG OMSTART" (S.116)
- Når "AUTO POWER OFF" settes til "ON", slår denne enheten seg av automatisk for å spare strøm når det ikke brukes på 5 minutter. (kun ved bruk av batteripakke)
- "AUTOMATISK AVSLÅING" (S.114)
- Når "FACE PRIORITY AE/AF" er stilt til "ON" (standardinnstilling), registrerer enheten ansikter. Lysstyrken og fokuset justeres automatisk slik at ansiktene blir mer tydelige.
- "ANSIKTSPRIORITET AE/AF" (S.95)

ADVARSEL:

- Ikke utsett listen for direkte sollys.
- Ikke bruk denne enheten i regn, snø eller på steder med mye fuktighet som f.eks. et badrom.
- Ikke bruk denne enheten på steder der det er mye fuktighet eller støv, heller ikke på steder der det utsettes direkte for damp eller røyk.
- Tilgangslampen tennes når videoopptaket pågår. Ikke fjern batteripakken, vekselstrømsadapteren eller microSD-kortet når lampen lyser.
- Lag en sikkerhets kopi av viktige opptatte data.
Det anbefales å kopiere dine viktige data på en DVD eller annet opptaksmedium for lagring. JVC tar intet ansvar for tapte data.

NB!:

- Før opptak av en viktig scene, anbefaler vi at du gjør et prøveopptak.
- Sjekk den resterende opptakstiden i mediet før du starter opptak. Hvis det ikke er nok plass, flytt (kopier) data til en PC eller disk.
- Ikke glem å lage kopier etter opptak!
- Opptaket stopper automatisk ettersom det er spesifisert at det ikke kan fortsette i over 12 sammenhengende timer.
(Det kan ta tid før opptak kan starte igjen.)
- Ved lange opptak deles filen i to eller flere filer hvis størrelsen overskrider 4 GB.
- Du kan koble denne enheten til vekselstrømsadapteren hvis du skal gjøre lange opptak innendørs.

Zooming

Opptaksvisningen kan justeres med zoom.

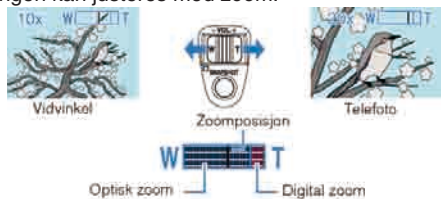

- Bruk W-enden (vidvinkelenden) for å ta opp i et bredere visningsfelt.
- Bruk T-enden (telefotoenden) til å forstørre subjektet for opptak.

NB!:

- Når digital zoom brukes, bli bildet kornete fordi det forstørres digitalt.
 - Zoomeområdet kan endres.
- "Endre zoomeområde" (S.96)

Ta stillbilder under videoopptak

Du kan ta stillbilder ved å trykke på SNAPSHOT i videomodus (under standby eller opptak).

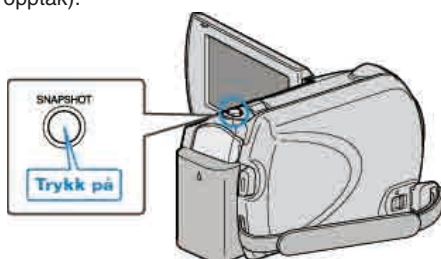

- "PHOTO" lyser opp skjermen når et stillbilde tas.



- Stillbilder som tas under videoopptak lagres på destinasjonen som stilles inn i mediainnstillinger.

"OPPTAKSMEDIUM FOR BILDER" (S.122)

NB!:

- Bildekvaliteten varierer med innstillingen av "IMAGE QUALITY".
- "Endre bildekvalitet for stillbilder" (S.102)

Redusere kamerarystelser

Når den digitale bildestabilisatoren er slått på, kan kamerarystelse under opptak reduseres effektivt.



- Innstillingen av bildestabilisatoren veksler ved hvert trykk.

Skjerm	Innstilling
(Bildestabilisator 1)	Reduserer kamerarystelse under normale opptaksforhold.
(Bildestabilisator 2)	Reduserer mer effektivt kameraristing ved opptak av lyse scener på vidvinkelenden. * Kun på vidvinkelenden (omtrent 5x)
(AV)	Deaktiverer bildestabilisator.

NB!:

- Det anbefales å slå av denne modusen når du bruker trebent stativ og tar opp et motiv med liten bevegelse.
- Det kan hende at fullstendig stabilisering ikke er mulig hvis kamerarystelse er overdreven.
- Denne innstillingen gjelder kun videoopptaket.

Sjekk bildeopptak øyeblikkelig

Du kan sjekke de siste bildene som ble tatt mens du tar opp video. (Quick Review)



NB!:

- Du kan også slette bildet etter å ha sjekket det.
- Quick Review kan ikke lenger hente opp siste bilde som ble tatt når strømmen slås av.
Bruk avspillingsmodus til å sjekke bildet i dette tilfellet.

Ta stillbilder i automodus

Du kan gjøre opptak uten å bekymre deg for innstillingsdetaljene ved å bruke automodus.

- 1 Åpne LCD-skjermen og velg stillbildemodus. (åpne linselokket for GZ-HD510/GZ-HD500.)



- Ikonet for stillbildemodus vises.

- 2 Kontroller om opptaksmodus er Auto.

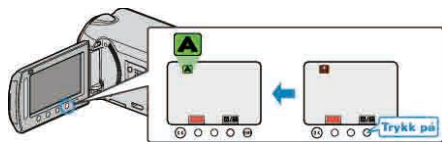

- Hvis modus er Manuell, trykker du på knappen **A/M**. Modusen veksler mellom Auto og Manuell ved hvert trykk.

- 3 Fokuser på motivet.

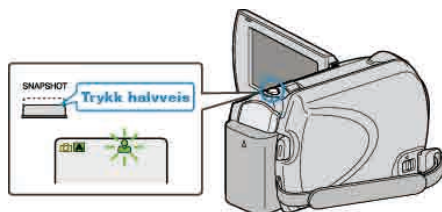

- Når du fokuserer vil fokusikonet lyse grønt.

- 4 Ta et stillbilde.

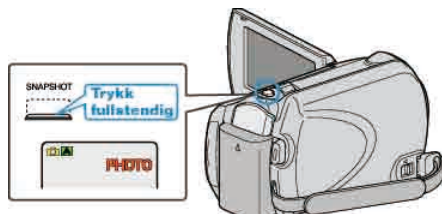

- PHOTO lyser opp skjermen når et stillbilde tas.

Indikasjoner når stillbildet tas

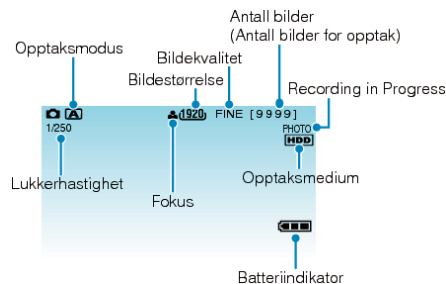

Skjermikon	Beskrivelse
Opptaksmodus	Trykk på A/M for å veksle opptaksmodus mellom A (Auto) og M (Manuell).
Bildestørrelse	Viser ikonet for bildestørrelse. "BILDESTØRRELSE" (☞ S.101)
Bildekvalitet	Viser ikonet til innstillingen "IMAGE QUALITY" som ble valgt på opptaksmenyen. "BILDEKVALITET" (☞ S.102)
Antall bilder (Antall bilder for opptak)	Viser antall stillbilder som fremdeles kan tas.
Lukkerhastighet	Viser lukkerhastigheten.
Fokus	Lyser grønt når det fokuseres.
Opptak pågår	Vises når et stillbilde tas.
Opptaksmedium	Viser ikonet for mediet der stillbildene lagres. Opptaksmedium kan endres. "OPPTAKSMEDIUM FOR BILDER" (☞ S.122)
Batteriindikator	Viser omtrentlig resterende batterikapasitet. Detaljer om batteristrøm kan vises ved å trykke på knappen INFO . "Resterende opptakstid/Batteristrøm" (☞ S.37)

Funksjonsknapper for stillbildeopptak

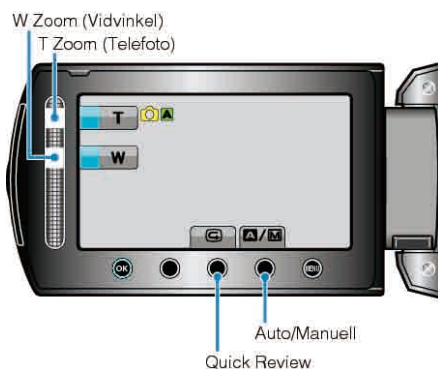

Funksjonsknapp	Beskrivelse
T/W Zoom	Fungerer som zoom-spak. "Zooming" (S.25)
Hastig Anmelde	Viser de aller siste stillbildene. "Sjekk bildeopptak øyeblikkelig" (S.25)
Auto/Manuell	Veksler opptaksmodus mellom Auto og Manuell.

NB!:

- Sensorens funksjonsknapp kan ikke brukes når LCD-skjermen vendes.
- Zoom vises når sensoren berøres.

Nyttige innstillinger for opptak

- Når "QUICK RESTART" settes til "ON", slås denne enheten på øyeblikkelig hvis du åpner LCD-skjermen innen 5 minutter etter at strømmen slås av ved å lukke skjermen.
- "HURTIG OMSTART" (S.116)
- Når "AUTO POWER OFF" settes til "ON", slår denne enheten seg av automatisk for å spare strøm når det ikke brukes på 5 minutter. (kun ved bruk av batteripakke)
- "AUTOMATISK AVSLÅING" (S.114)
- Når "FACE PRIORITY AE/AF" er stilt til "ON" (standardinnstilling), registrerer enheten ansikter. Lysstyrken og fokuset justeres automatisk slik at ansiktene blir mer tydelige.
- "ANSIKTSPRIORITET AE/AF" (S.99)
- Bildeoppløsningen kan endres.
- "BILDESTØRRELSE" (S.101)

ADVARSEL:

- Ikke utsett lisnen for direkte sollys.
- Ikke bruk denne enheten i regn, snø eller på steder med mye fuktighet som f.eks. et badrom.
- Ikke bruk denne enheten på steder der det er mye fuktighet eller støv, heller ikke på steder der det utsettes direkte for damp eller røyk.
- Tilgangslampen tennes når videoopptaket pågår. Ikke fjern batteripakken, vekselstrømsadapteren eller microSD-kortet når lampen lyser.

NB!:

- Før opptak av en viktig scene, anbefaler vi at du gjør et prøveopptak.
- Den digitale bildestabilisatoren fungerer ikke under opptak av stillbilder.

Zooming

Opptaksvisningen kan justeres med zoom.

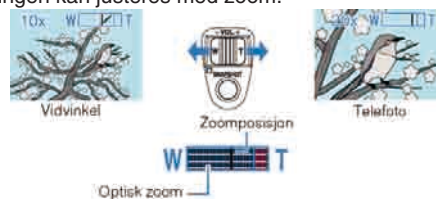

- Bruk W-enden (vidvinkelenden) for å ta opp i et bredere visningsfelt.
- Bruk T-enden (telefotoenden) til å forstørre subjektet for opptak.

NB!:

- Digital zoom er ikke tilgjengelig i stillbilde opptaksmodus.

Sjekk bildeopptak øyeblikkelig

Du kan sjekke de siste bildene som ble tatt mens du tar opp video. (Quick Review)



NB!:

- Du kan også slette  bildet etter å ha sjekket det.
- Quick Review kan ikke lenger hente opp siste bilde som ble tatt når strømmen slås av.
Bruk avspillingsmodus til å sjekke bildet i dette tilfellet.

Manuelt opptak

Du kan justere innstillinger som lysstyrke og lukkerhastighet ved å bruke manuell modus.

Manuelt opptak kan stilles inn både for video- og stillbildemodus.

1 Velg modus for videofilm eller stillbilde.



- Ikonet for video eller stillbildemodus vises.

2 Velg manuell opptaksmodus.



- Modusen veksler mellom Auto og Manuell ved hvert trykk.

3 Starte opptak.

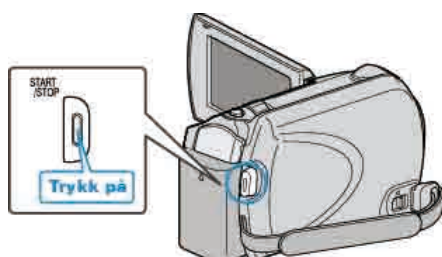

- Trykk igjen for å stoppe.

NB!:

- De manuelle innstillingene vises kun i manuell modus.

Meny for manuell opptak

De følgende elementene kan innstilles.

Navn	Beskrivelse
SCENE SELECT	<ul style="list-style-type: none"> • Du kan lett gjøre opptak som passer til forholdene. "Scenevalg" (☞ S.27)
FOCUS	<ul style="list-style-type: none"> • Bruk manuell fokus hvis motivet ikke fokuseres automatisk. "Justere fokus manuelt" (☞ S.28)
FOCUS ASSIST	<ul style="list-style-type: none"> • Bruk dette alternativet for en mer nøyaktig justering av fokus. "Bruke fokushjelp" (☞ S.28)
BRIGHTNESS ADJUST	<ul style="list-style-type: none"> • Skjermens generelle lysstyrke kan justeres. • Bruk dette når du tar opp på et mørkt eller veldig lyst sted. "Justere lysstyrken" (☞ S.29)
SHUTTER SPEED (GZ-HD620)	<ul style="list-style-type: none"> • Lukkerhastigheten kan justeres. • Bruk dette når du tar opp et motiv i rask bevegelse eller for å fremheve motivets bevegelse. "Innstilling av lukkerhastighet (GZ-HD620)" (☞ S.29)
WHITE BALANCE	<ul style="list-style-type: none"> • Skjermens generelle farge kan justeres. • Bruk dette når fargen på skjermen er forskjellig fra den faktiske fargen. "Stille inn hvitbalansen" (☞ S.30)
BACKLIGHT COMP.	<ul style="list-style-type: none"> • Korrigerer bildet når motivet er mørkt på grunn av bakgrunnslyset. • Bruk dette når du tar opp i motlys. "Stille inn kompensering av bakgrunnslys" (☞ S.30)
METERING AREA/ TYPE	<ul style="list-style-type: none"> • Lysstyrken på et bestemt område stilles inn som standard. "Stille inn måleområde" (☞ S.31)
EFFECT	<ul style="list-style-type: none"> • Du kan ta bilder som ser ut som gamle fotografier eller svart-hvitt-filmer. "Opptak med effekter" (☞ S.31)
TELE MACRO	<ul style="list-style-type: none"> • Bruk dette til å ta et nærbilde (makro) av motivet. "Ta nærbilder" (☞ S.32)

Scenevalg

Vanlige scener som ofte oppstår kan tas opp med de best egnede innstillingene.

1 Trykk på **MENU** for å vise menyen.

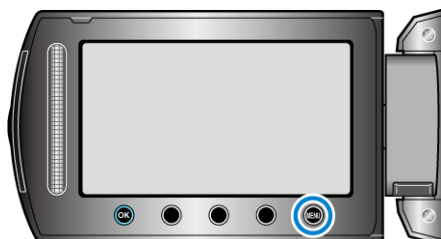

2 Velg "MANUAL SETTING" og trykk på **OK**.













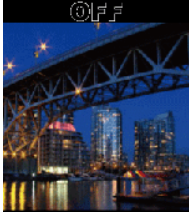

3 Velg "SCENE SELECT" og trykk på **OK**.



4 Velg scene og trykk på **OK**.



Innstilling	Effekt
NIGHT EYE (GZ-HD620)	Øker forsterkning og gjør scenen automatisk lysere når omgivelsene er mørke. Bruk et trebent stativ for å unngå kamerarystelser. <div style="display: flex; justify-content: space-around; align-items: center;"> <div style="text-align: center;"> <p>OFF</p>  </div> <div style="font-size: 2em;">▶</div> <div style="text-align: center;"> <p>ON</p>  </div> </div>
NIGHT (GZ-HD620)	Tar opp nattscener på naturlig måte. <div style="display: flex; justify-content: space-around; align-items: center;"> <div style="text-align: center;"> <p>OFF</p>  </div> <div style="font-size: 2em;">▶</div> <div style="text-align: center;"> <p>ON</p>  </div> </div>
PORTRAIT (GZ-HD620)	Gjør bakgrunnen uklarer slik at personer i bildet fremheves. <div style="display: flex; justify-content: space-around; align-items: center;"> <div style="text-align: center;"> <p>OFF</p>  </div> <div style="font-size: 2em;">▶</div> <div style="text-align: center;"> <p>ON</p>  </div> </div>
SPORTS (GZ-HD620)	Fanger motiver i rask bevegelse i hvert enkelt bilde. <div style="display: flex; justify-content: space-around; align-items: center;"> <div style="text-align: center;"> <p>OFF</p>  </div> <div style="font-size: 2em;">▶</div> <div style="text-align: center;"> <p>ON</p>  </div> </div>
SNOW (GZ-HD620)	Hindrer at motivet virker for mørkt ved opptak av snøscener i sollys. <div style="display: flex; justify-content: space-around; align-items: center;"> <div style="text-align: center;"> <p>OFF</p>  </div> <div style="font-size: 2em;">▶</div> <div style="text-align: center;"> <p>ON</p>  </div> </div>
SPOTLIGHT	Hindrer menneskemotiver fra å skinne for mye under lyset. <div style="display: flex; justify-content: space-around; align-items: center;"> <div style="text-align: center;"> <p>OFF</p>  </div> <div style="font-size: 2em;">▶</div> <div style="text-align: center;"> <p>ON</p>  </div> </div>

* Bildet er bare en utskrift.

Justere fokus manuelt

Bruk dette når fokus ikke er tydelig i "AUTO" eller når du ønsker manuell fokusering.

1 Trykk på  for å vise menyen.

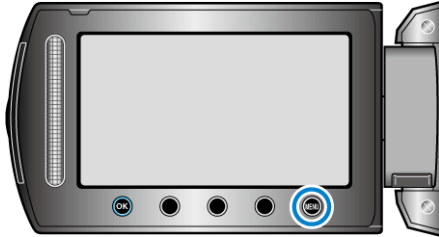

2 Velg "MANUAL SETTING" og trykk på .



3 Velg "FOCUS" og trykk på .



4 Velg "MANUAL" og trykk på .



5 Juster fokus med sensoren.



- Stryk oppover for å fokusere på et fjernt motiv.
- Stryk nedover for å fokusere på et nært motiv.

6 Trykk på  for å bekrefte.



NB!:

- Et motiv som fokuseres på med telefotoenden (T) vil forbli i fokus når du zoomer ut til vidvinkelenden (W).

Bruke fokushjelp

Motivet i fokus er uthevet med farge for en mer nøyaktig fokus.

1 Trykk på  for å vise menyen.

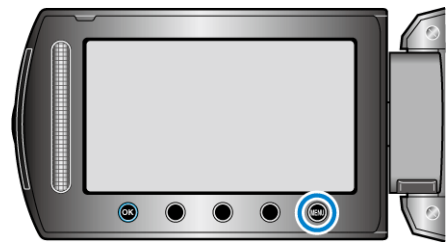

2 Velg "MANUAL SETTING" og trykk på .



3 Velg "FOCUS ASSIST" og trykk på .



4 Juster fokus med sensoren.



5 Trykk på  for å bekrefte.



NB!:

- Bildet blir svart og hvitt mens omrisset rundt motivet i fokus vises i den valgte fargen. Endre fargen på omrisset hvis det blir vanskelig å se det. "FOKUSHJELP FARGE" (S.111)

Justere lysstyrken

Du kan justere lysstyrken til ditt foretrukne nivå.

1 Trykk på for å vise menyen.



2 Velg "MANUAL SETTING" og trykk på .



3 Velg "BRIGHTNESS ADJUST" og trykk på .



4 Velg "MANUAL" og trykk på .



5 Velg lysstyrkeverdi med sensoren.



- Kompenseringsområde under videoopptak: -6 til +6
- Kompenseringsområde under stillbildeopptak: -2,0 til +2,0
- Skyv oppover for å øke lysstyrken.
- Skyv nedover for å redusere lysstyrken.

6 Trykk på for å bekrefte.



Innstilling av lukkerhastighet (GZ-HD620)

Du kan stille lukkerhastigheten slik at den passer til motivtypen.

1 Trykk på for å vise menyen.



2 Velg "MANUAL SETTING" og trykk på .



3 Velg "SHUTTER SPEED" og trykk på .



4 Velg "MANUAL" og trykk på .



5 Velg lukkerhastighet med sensoren.



- Lukkerhastigheten kan stilles mellom 1/2 og 1/4000.
- Skyv oppover for å øke lukkerhastigheten.
- Skyv nedover for å redusere lukkerhastigheten.

6 Trykk på for å bekrefte.



NB!:

- Det anbefales å bruke et stativ under opptak med langsom lukkerhastighet.

Stille inn hvitbalansen

Du kan stille fargetonen etter lyskilden.

1 Trykk på  for å vise menyen.

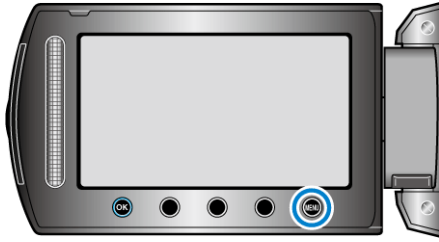

2 Velg "MANUAL SETTING" og trykk på .



3 Velg "WHITE BALANCE" og trykk på .



4 Velg ønsket innstilling og trykk på .



Stille inn kompensering av bakgrunnslys

Du kan korrigere bildet når motivet er mørkt på grunn av bakgrunnslyset.

1 Trykk på  for å vise menyen.

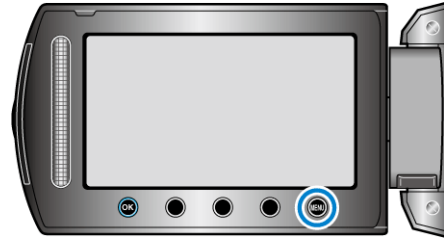

2 Velg "MANUAL SETTING" og trykk på .



3 Velg "BACKLIGHT COMP." og trykk på .



4 Velg "ON" og trykk på .



Innstilling	Detaljer
AUTO	Justerer automatisk til naturlige farger.
MWB	Bruk dette hvis du ikke har fått løst problemet med unaturlige farger.
FINE	Bruk dette når du tar opp utendørs i solskinn.
CLOUD	Bruk dette når du tar opp en overskyet dag eller i skyggen.
HALOGEN	Bruk dette når du tar opp under belysning som en videolampe.

Bruke MWB

1 Hold et ark med vanlig hvitt papir foran linsen slik at papiret fyller skjermen.

2 Velg "MWB" og fortsett å trykke på .

- Markøren blinker.

3 Slipp  etter at menyen forsvinner.

Stille inn måleområde

Lysstyrken på et bestemt område kan stilles inn som standard.

1 Trykk på for å vise menyen.

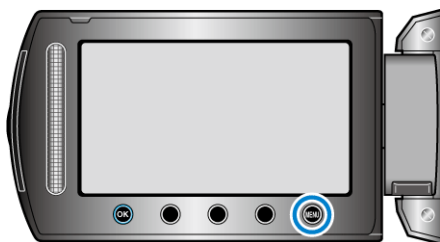

2 Velg "MANUAL SETTING" og trykk på .



3 Velg "METERING AREA/TYPER" og trykk på .



4 Velg "SPOT" og trykk på .



- Når "SPOT" er valgt, velger du posisjonen til punktrammen ved å trykke på funksjonsknappene ""/"". Etter valget trykker du på for å bekrefte.

Opptak med effekter

Kun kan legge flere effekter på videoen og stillbildene for å skape en annen atmosfære enn vanlige opptak.



* Bildet er bare en utskrift.

1 Trykk på for å vise menyen.

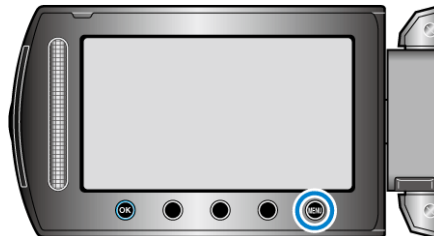

2 Velg "MANUAL SETTING" og trykk på .



3 Velg "EFFECT" og trykk på .



4 Velg effekt og trykk på .



Innstilling	Detaljer
OFF	Ingen effekt.
SEPIA	Gir bildene en brunlig nyanse som gamle fotografier.
BLACK & WHITE	Tar opp i sort/hvitt som på gamle TV-bilder.
CLASSIC FILM	Hopper over bilder og gir filmen en effekt som en gammel film. <ul style="list-style-type: none"> Dette kan kun stilles inn i videomodus.
STROBE	Gjør at videoen ser ut som en serie med stillbilder ved å hoppe over rammer. <ul style="list-style-type: none"> Dette kan kun stilles inn i videomodus.

NB!:

- Innstillingene kan gjøres separat for video og stillbilder.

Video	SEPIA / BLACK & WHITE / CLASSIC FILM / STROBE
Stillbilde	SEPIA / BLACK & WHITE

Ta nærbilder

Du kan ta nærbilder av et motiv ved bruk av telemakrofunksjonen.



* Bildet er bare en utskrift.

1 Trykk på **[MENU]** for å vise menyen.

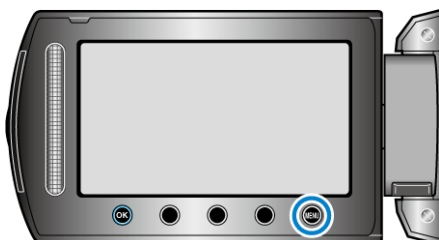

2 Velg "MANUAL SETTING" og trykk på **[OK]**.



3 Velg "TELE MACRO" og trykk på **[OK]**.



4 Velg "ON" og trykk på **[OK]**.



Innstilling	Detaljer
OFF	Gjør det mulig å ta nærbilder ned til 1 m med telefotoenden (T). Gjør det mulig å ta nærbilder ned til 5 cm med vidvinkelenden (W).
ON	Gjør det mulig å ta nærbilder ned til 50 cm med telefotoenden (T). (GZ-HD620) Gjør det mulig å ta nærbilder ned til 60 cm med telefotoenden (T). (GZ-HD510/GZ-HD500) Gjør det mulig å ta nærbilder ned til 5 cm med vidvinkelenden (W).

Advarsel

- Når du ikke tar nærbilder, sett "TELE MACRO" på OFF. Hvis ikke kan bildet bli uklart.

Registrere filer mot hendelses før opptaket

Videoter finnes lett under avspilling ved å kategorisere den under opptaket.

1 Velg videomodus.

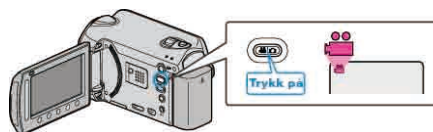

2 Trykk på **[MENU]** for å vise menyen.



3 Velg "REGISTER EVENT" og trykk på **[OK]**.



4 Velg ønsket hendelsestype og trykk på **[OK]**.



Hendelsestype
VACATION
HOLIDAY
SPORTS
ANNIVERSARY
CONGRATULATIONS
BABY
SON
DAUGHTER
BIRTHDAY
GRADUATION

- Et ikon vises på skjermen og videoen tas opp under den valgte hendelsen. (Videoter vil fortsette å bli lagt under samme hendelse til du endrer dette.)

NB!:

- For å avbryte hendelsesregistrering, trykk på "CANCEL" i trinn 4.

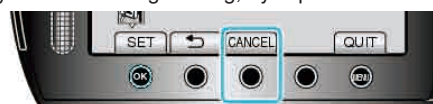

- Den registrerte hendelsen kan endres igjen senere.
"Endre hendelsen for filen som vises" (S.54)
"Endre hendelse for lagte filer" (S.55)

Ta opp video i YouTube™-format

Du kan lett dele dine glade minner med familie og venner ved å laste opp video på videonettsiden YouTube™.

Med opptak i opplastningsformat tar du video som kan lastes opp til YouTube™ (maks 10 minutter) direkte.

NB!:

For mer informasjon om YouTube™, kan du besøke følgende nettside.

<http://www.youtube.com/>

1 Velg videomodus.



- Ikonet for videomodus vises.

2 GZ-HD620

Trykk på knappen UPLOAD/EXPORT for å vise "UPLOAD SHOOTING" / "EXPORT SHOOTING"-menyen.

GZ-HD510/GZ-HD500

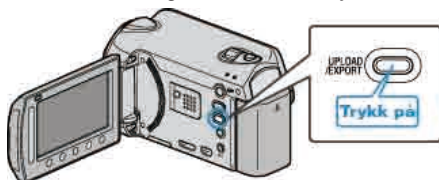

Trykk på knappen UPLOAD og slå på funksjonen. Gå videre til trinn 4.

- Modus veksler mellom ON og OFF ved hvert trykk.



3 Velg "UPLOAD SHOOTING" og trykk på knappen .



- Modusen veksler mellom ON og OFF ved hvert trykk.
- Når den er satt til ON, vises et -symbol på skjermen.
- For å kansellere denne innstillingen, setter du "OFF".
- Etter innstilling, trykk på knappen .

4 Starte opptak.

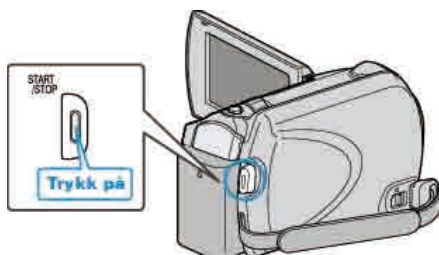

- Trykk igjen for å stoppe.
- Maks opptakslengde for en video i opplastningsmodus er 10 minutter. Opptaket stopper automatisk etter 10 minutter.

NB!:

- Opptak for opplasting kan kun være på inntil 10 minutter, som er grensen til YouTube™.
- Med denne enheten kan du ikke endre videoer til formatet for opptak. Du henvises til "Laste opp video" nedenfor for en forklaring på hvordan du laster opp opptakene.
- Ikonet for opptak for opplasting forsvinner når opptaket stopper. For å ta opp en ny video i opplastningsmodus, må du stille dette inn igjen.

Laste opp video

Du kan laste opp videoene dine til YouTube™ med bruk av den medfølgende programvaren "Everio MediaBrowser". Installer programvaren på PC-en din og koble denne enheten til PC-en.

- Se hjelpefilen for detaljer om hvordan du bruker programvaren.

"Installere medfølgende programvare" ( S.85)

"Koble denne enheten til PC" ( S.85)

Problemer med å laste opp video

- Sjekk at du har en konto hos YouTube™. (Du må ha en YouTube™-konto for å laste opp filer til YouTube™.)
- Se "Q&A", "Siste informasjon", "Informasjon om nedlasting" osv. i "Klikk for siste produktinfo" i hjelpefilen som følger med "Everio MediaBrowser"-programvaren.

Ta opp video i iTunes-format (GZ-HD620)

Ved å ta opp med EKSPORT-innstilling på, kan du overføre video til Apple's programvare "iTunes" hvis denne enheten er koblet til en PC.

"LIB." vises når du tar opp video i iTunes-format.

Bruk den medfølgende programvaren til å overføre videoer.

"Installere medfølgende programvare" (☞ S.85)

NB!:

For mer informasjon om iTunes og iPod, kan du besøke følgende nettside.

<http://www.apple.com/itunes/>

1 Velg videomodus.

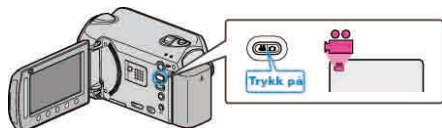

- Ikonet for videomodus vises.

2 Trykk på knappen UPLOAD/EXPORT for å vise "UPLOAD SHOOTING" / "EXPORT SHOOTING"-menyen.

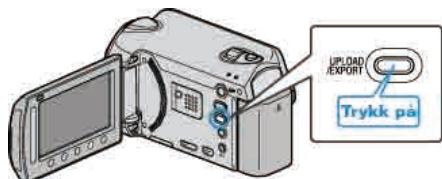

3 Velg "EXPORT SHOOTING" og trykk på knappen \odot .



- Modusen veksler mellom ON og OFF ved hvert trykk.
- Når den er satt til ON, vises et "LIB."-symbol på skjermen.
- For å kansellere denne innstillingen, setter du "OFF".
- Etter innstilling, trykk på knappen \rightarrow .

4 Starte opptak.

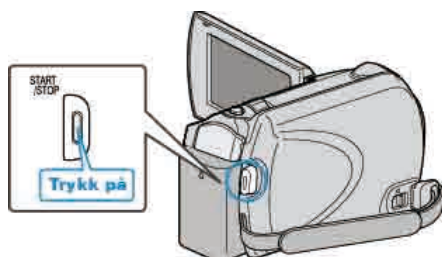

- Trykk igjen for å stoppe.

NB!:

- Ikonet for eksportmodus forsvinner når opptaket stopper.
- For å ta opp en ny video i eksportmodus, må du stille dette inn igjen.

Overføre videoopptak til iPod

Du kan eksportere videoene dine til iTunes med bruk av den medfølgende programvaren "Everio MediaBrowser".

Installer programvaren på PC-en din og koble denne enheten til PC-en.

- Se hjelpefilen for detaljer om hvordan du bruker programvaren.
- For detaljer om overføring av filer til iPod, kan du se hjelpefilen til iTunes.

"Installere medfølgende programvare" (☞ S.85)

"Kopiere alle filer" (☞ S.86)

Problemer med eksport av filer til iTunes

- Se "Q&A", "Siste informasjon", "Informasjon om nedlasting" osv. i "Klikk for siste produktinfo" i hjelpefilen som følger med "Everio MediaBrowser"-programvaren.

Opptak i intervaller (INTERVALLOPPTAK)

Denne funksjonen aktiverer endringene på en scene som skjer langsomt over en lang periode til å vises i løpet av et kort tidsrom ved å ta bilder av det med visse intervall.

Dette er nyttig ved observasjon, f.eks. av en blomsterknopp som åpner seg.

1 Velg videomodus.



2 Trykk på **MENU** for å vise menyen.



3 Velg "TIME-LAPSE RECORDING" og trykk på **OK**.



4 Velg et opptaksintervall (1 til 80 sekunder) og trykk på **OK**.



- Jo flere sekunder, desto lenger opptaksintervall.

5 Starte opptak.

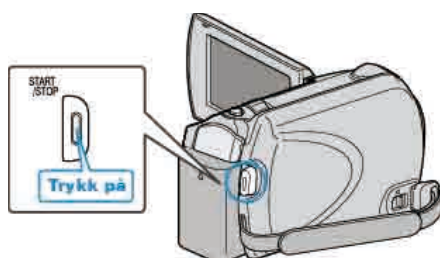

- Det tas et bilde med valgt intervall.
- Når opptaksintervallet er satt til "20 SEC INTERVAL" eller høyere, slår denne enheten over på strømsparing mellom opptakene. Ved neste opptakstidspunkt slås strømsparingsmodus av og opptak starter automatisk.
- Trykk på knappen START/STOP igjen for å stoppe opptaket.

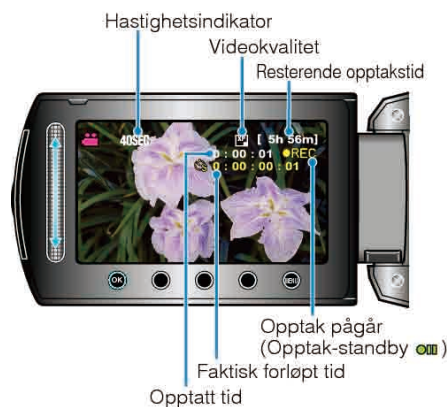

Skjerm	Beskrivelse
Hastighetsindikator	Viser det innstilte opptaksintervallet.
Videokvalitet	Viser ikonet for innstilt videokvalitet.
Resterende opptakstid	Resterende opptakstid med aktuelt valg av videokvalitet.
Opptak pågår	Vises når videoopptaket pågår. I strømsparingsmodus blinker lampen.
Opptak-standby	Vises når videoopptaket er pauset.
Faktisk forløpt tid	Viser faktisk forløpt tid etter at opptaket starter.
Opptatt tid	Viser faktisk lengde på videoopptaket. Opptakstiden øker med antall bilder.

Indikasjoner under intervalloptak

Innstilling av intervall

Jo flere sekunder, desto lenger opptaksintervall.

Innstilling	Detaljer
OFF	Deaktiverer funksjonen.
1 SEC INTERVAL	Tar et bilde med intervaller på 1 sekund. Videoopptak avspilles 30 ganger hurtigere.
2 SEC INTERVAL	Tar et bilde med intervaller på 2 sekund. Videoopptak avspilles 60 ganger hurtigere.
5 SEC INTERVAL	Tar et bilde med intervaller på 5 sekund. Videoopptak avspilles 150 ganger hurtigere.
10 SEC INTERVAL	Tar et bilde med intervaller på 10 sekund. Videoopptak avspilles 300 ganger hurtigere.
20 SEC INTERVAL	Tar et bilde med intervaller på 20 sekund. Videoopptak avspilles 600 ganger hurtigere.
40 SEC INTERVAL	Tar et bilde med intervaller på 40 sekund. Videoopptak avspilles 1 200 ganger hurtigere.
80 SEC INTERVAL	Tar et bilde med intervaller på 80 sekund. Videoopptak avspilles 2 400 ganger hurtigere.

ADVARSEL:

- Du kan ikke ta opp lyd med intervalloptak.
- Zooming, samtidig stillbildefotoografering og bildestabilisatoren er ikke tilgjengelig under intervalloptak.
- Hvis opptak stoppes med opptakstid mindre enn "0:00:00:14", lagres ikke videoen.
- Automatisk veksling mellom opptaksmedia deaktiveres ved intervalloptak.
- Bildekvaliteten kan ikke endres etter at du har valgt intervalloptak. Still bildekvaliteten før du velger intervalloptak.

NB!:

- Innstillingen av intervalloptak lagres selv når strømmen slås av. Når du slår kameraet på igjen, vises "TIDSINTERVALL" på skjermen.
- Opptak stopper automatisk 99 timer etter det har startet.
- Bruk et trebent stativ og vekselstrømadapter for intervalloptak med lange intervaller. Det anbefales også å fikser fokus og hvitbalansen manuelt.

"Montering av trebent stativ" (S.18)

"Justere fokus manuelt" (S.28)

"Stille inn hvitbalansen" (S.30)

Automatisk opptak med bevegelsessensor (AUTOOPPTAK)

Denne funksjonen aktiverer enheten til å ta opp automatisk ved å føle endringene i motivet's bevegelse (lysstyrke) innenfor den røde rammen som vises på LCD-skjermen. (AUTOOPPTAK)
 Dette kan brukes både i video- og stillbildemodus.

- 1 Velg modus for videofilm eller stillbilde.

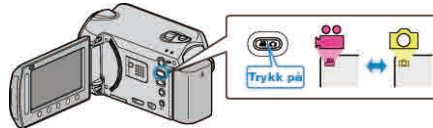

- 2 Sette sammen bildet i samsvar med motivet.

- Justere opptaksvinkelen med zoom osv. Zoombetjening vil ikke være tilgjengelig straks AUTO REC starter.

- 3 Trykk på for å vise menyen.

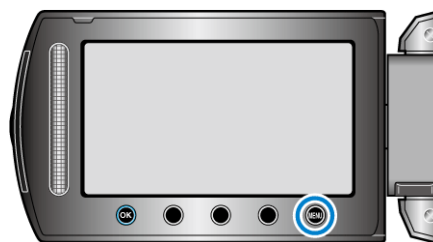

- 4 Velg "AUTO REC" og trykk på .



- 5 Velg "ON" og trykk på .



- 6 Opptak starter automatisk hvis motivet beveger seg innenfor den røde rammen.

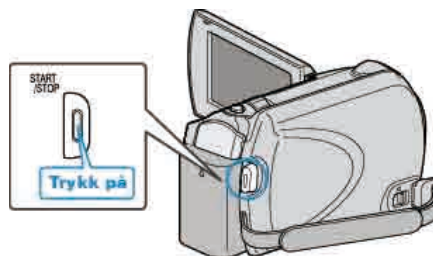

- En rød ramme vises i 2 sekunder etter at menykjernbildet forsvinner.
- For videoopptak fortsetter opptaket mens det fremdeles er bevegelser i motivet (endring i lysstyrke) innenfor den røde rammen. Hvis det ikke er flere bevegelser i motivet (endring i lysstyrke) innenfor den røde rammen, vil opptaket stoppe innen 5 sekunder.
- Du stopper videoopptaket manuelt ved å trykke på START/STOP-knappen. Men siden AUTOOPPTAK-innstillingen forblir på PÅ selv etter at videoopptaket er stoppet, starter opptak igjen hvis bevegelser i motivet (endring i lysstyrke) registreres innenfor den røde rammen. For å avbryte AUTOOPPTAK, still den til "OFF".

ADVARSEL:

- Den eneste manuelle opptaksinnstillingen er "TELE MACRO". Resten stilles alle til "AUTO".
- Digital zoom, bildestabilisator, selvutløser og kontinuerlig opptak er ikke tilgjengelig etter at AUTOOPPTAK er innstilt.
- AUTO REC kan ikke brukes sammen med TIME-LAPSE RECORDING. Hvis begge er innstilt, får TIME-LAPSE RECORDING prioritet.
- Den automatiske strømutkoblings- og strømsparingsmodus er ikke tilgjengelig etter at AUTOOPPTAK er innstilt.

NB!:

- Opptaket stopper når det ikke finnes endringer på 5 sekunder under videoopptak.
- Opptak starter kanskje ikke hvis bevegelsene til motivet innenfor den røde rammen er for hurtig eller endringene i lysstyrken er for liten.
- Hvis endringen i lysstyrken er for liten, kan det hende at opptak ikke starter.
- Opptak kan starte på grunn av endringer i lysstyrke selv om motivet i den røde rammen ikke beveger seg.
- Funksjonen for AUTOOPPTAK påvirkes av følsomheten for omgivende lysstyrke. Det kan hende funksjonen ikke fungerer i visse omgivelser.
- Opptak kan ikke starte mens du zoomer.

Resterende opptakstid/Batteristrøm

Du kan sjekke resterende opptakstid på HDD og på microSD-kortet, og også gjenværende batteritid.

1 Velg modus for videofilm eller stillbilde.

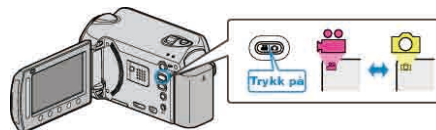

- Ikonet for video eller stillbildemodus vises.



2 Trykk på .



- Trykk én gang for å vise gjenværende opptakstid. Gå videre til trinn 3.
- Trykk to ganger for å vise gjenværende batteristrøm. Gå videre til trinn 4.



3 Vis resterende opptakstid.



- Resterende opptakstid vises kun i videoopptaksmodus. Går direkte til trinn 4 hvis du velger stillbildemodus.
- For å endre videokvaliteten, velger du videokvalitet med sensoren og trykker på .
- Trykk på -knappen for å vise gjenværende batteristrøm.
- Trykk på knappen  for å gå ut av visningen.

4 Vis gjenværende batterikapasitet.



- For å gå ut av visningen, trykker du på INFO-knappen  eller .

NB!:

- Den gjenværende batteristrømmen vises ikke når strømadapteren er tilkoblet.

Omtrentlig tid for videoopptak

Kvalitet	HDD GZ-HD620 120 GB	HDD GZ-HD510/GZ-HD500 80 GB	microSDHC-kort 4 GB	microSDHC-kort 8 GB
UXP	11 t	7 t 20 min	22 min	44 min
XP	15 t	10 t	31 min	1 t 3 min
SP	21 t	14 t	44 min	1 t 29 min
EP	50 t	33 t	1 t 51 min	3 t 43 min

- Eksakt opptakstid kan være kortere avhenger av opptaksmiljøet.

Omtrentlig antall stillbilder (Enhet: Antall opptak)

Bildestørrelse	Kvalitet	microSD -kort 256 MB	microSD -kort 512 MB	microSD -kort 1 GB	microSD -kort 2 GB	microSDHC -kort 4 GB	microSDHC -kort 8 GB
1920x1080 (16:9)	FINE	260	510	1030	2100	4 200	8 420
1920x1080 (16:9)	STANDARD	410	810	1620	3210	6 410	9999
1440x1080 (4:3)	FINE	350	680	1360	2770	5 540	9999
1440x1080 (4:3)	STANDARD	550	1070	2 150	4360	8 700	9999
640x480 (4:3)	FINE	1 710	3330	6 680	9999	9999	9999
640x480 (4:3)	STANDARD	3 090	5990	9999	9999	9999	9999

- Harddisken kan lagre opptil 9 999 stillbilder i hver modus.

Omtrentlig opptakstid (ved bruk av batteri)

Batteripakke	Ladetid	Faktisk opptakstid	Kontinuerlig opptakstid
BN-VG114E	2 t 30 min	45 min	1 t 20 min
BN-VG121E	3 t 30 min	1 t 10 min	2 t 5 min

- Verdiene ovenfor gjelder når "LIGHT" er satt til "OFF" og "LCD BACKLIGHT" til "STANDARD".
- Eksakt opptakstid kan være kortere hvis zooming brukes eller hvis opptaket stoppes gjentatte ganger. (Det anbefales å klargjøre batteripakken for tre ganger forventet opptakstid.)
- Når batteriets levetid er nådd, vil opptakstiden bli kortere selv om batteripakken er fulladet. (Skift ut batteripakken med en ny.)

Avspilling av video

Du kan velge og spille av videofilmer fra en indeksskjerm (viser miniatyrbilder).
Innholdet av valgt destinasjon i "REC MEDIA FOR VIDEO" vises på indeksskjermen.
"OPPTAKSMEDIUM FOR VIDEO" (☞ S.122)

1 Velg avspillingsmodus.

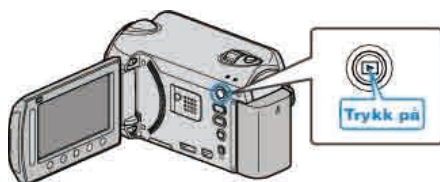

2 Velg videomodus.

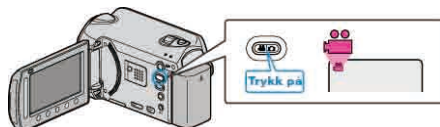

3 Velg ønsket video og trykk på OK.



- Hvis markøren stopper ved en miniatyrbildevisning av en video med gjenkjente ansikter, vil ansiktene panoreres inn og spilles av for en stund.
- Trykk på ■ for å stoppe avspillingen.

Funksjonsknapper for videoavspilling

<Ved visning på indeksskjerm>

Velg video (trykk og hold for å bla i sidene)



<Under avspilling>

Returnerer til starten på videoen



Ved visning på indeksskjerm

Skjerm	Beskrivelse
▶	Starter avspilling av valgt fil.
DIGEST	Du kan spille av en kortversjon av videoopptakene.
🔍	Du kan søke på en bestemt fil etter opptaksdato eller registrert kategori (hendelse).
🗑️	Sletter valgt fil.
▲ / ▼	Trykk og hold for å bla i sidene på indeksskjermen.

Under videoavspilling

Skjerm	Beskrivelse
▶ /	Avspilling/pause
■	Stopp (går tilbake til visning av miniatyrbilder)
▶▶	Går videre til neste video
◀◀	Går tilbake til starten av en scene
▶▶▶	Søke forover
◀◀◀	Søke bakover
▶▶▶▶	Forover i sakte kino
◀◀◀◀	Bakover i sakte kino

NB!:

- Trykk på sensoren og knappene rundt skjermen med fingrene.
- Sensoren og knappene fungerer ikke hvis du trykker på dem med neglene eller med hansker på.
- Visningene på skjermen fungerer ikke selv om du trykker på dem.
- Du kan søke på en bestemt fil etter opptaksdato eller registrert kategori (hendelse).
Dette er praktisk når du søker på et stort antall filer.

"Grupesøk" (☞ S.43)

"Datosøk" (☞ S.43)

"Søk etter hendelse" (☞ S.44)

ADVARSEL:

- Lag en sikkerhets kopi av viktige opptatte data.
Det anbefales å kopiere dine viktige data på en DVD eller annet opptaksmedium for lagring. JVC tar intet ansvar for tapte data.

Justere volumet for videoer

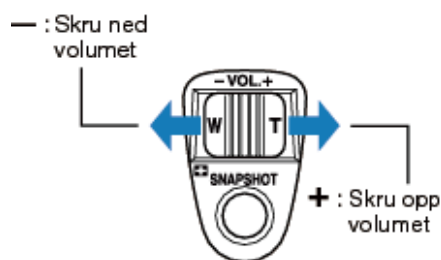

Sjekk opptaksdato og annen informasjon

Du kan vise opptaksdato og varighet for valgt fil.



Øke/reducere antallet som skal vises på indeksskjermen.

Bruk zoomspaken når indeksskjermen vises (miniatyrbilder) til å endre antall filer på skjermen i følgende rekkefølge: 6 filer → 12 filer → 3 filer.

- Informasjon om filene vises også hvis du velger 3 filer.

Sjekke innholdet i videoer raskt

Du kan spille av en kortversjon av videoopptakene (forkortet avspilling). Dette er nyttig hvis du raskt vil sjekke innholdet i videoer.



Funksjonsknapper for forkortet avspilling



Skjerm	Beskrivelse
▶ /	Avspilling/pause
■	Stopp (går tilbake til visning av miniatyrbilder)
▶ NORM	Returerner til normal avspilling.
▶▶	Går videre til neste video
◀◀	Går tilbake til starten av en scene
▶▶	Søke forover
◀◀	Søke bakover
▶	Forover i sakte kino
◀	Bakover i sakte kino

Avspilling av video med defekt styringsinformasjon

Spiller av videoer med defekt styringsinformasjon.

1 Velg avspillingsmodus.

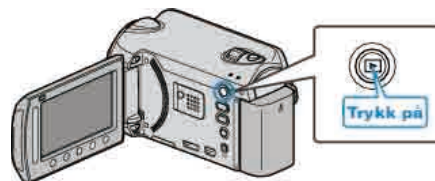

2 Velg videomodus.

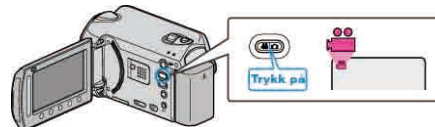

3 Trykk på for å vise menyen.

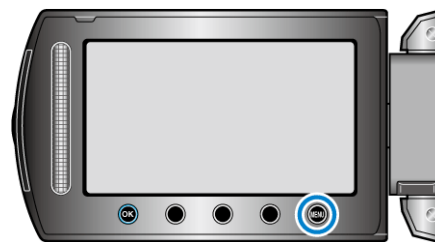

4 Velg "PLAYBACK OTHER FILE" og trykk på .



5 Velg ønsket video og trykk på .



"Funksjonsknapper for videoavspilling" (S.39)

NB!:

- En MTS-fil opprettes i EXTMOV-mappen når kontrollinformasjonen er ødelagt.
- Avhengig av tilstanden til den ødelagte filen, kan det hende avspillingen ikke fungerer, eller ikke går jevnt.

Avspilling med spesialeffekter

Du kan legge til effekter ved begynnelsen og slutten av innspilte videoer.

1 Velg avspillingsmodus.

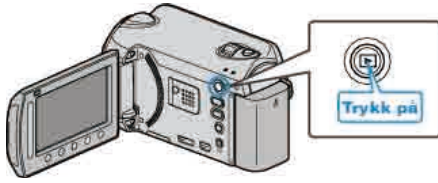

2 Velg videomodus.

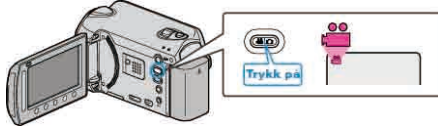

3 Trykk på for å vise menyen.

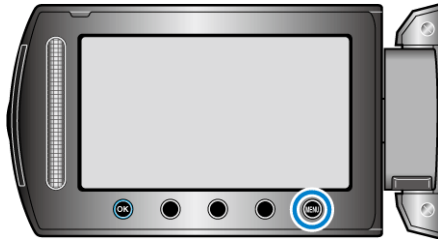

4 Velg "WIPE/FADER" og trykk på .



5 Velg ønsket effekt og trykk på .



6 Velg ønsket video og trykk på .



Innstilling	Detaljer
OFF	Slår av effekten.
FADER-WHITE	Toner inn eller ut med en hvit skjerm.
FADER-BLACK	Toner inn eller ut med en svart skjerm.
WIPE-SLIDE	Blendes inn fra høyre til venstre, eller blendes ut i motsatt retning.
WIPE-DOOR	Blendes inn som to halvdeler av en svart skjerm som åpnes til venstre og høyre og viser scenen, eller blendes inn i motsatt retning.
WIPE-SCROLL	Blendes inn fra nedre til øvre del av en svart skjerm, eller blendes inn i motsatt retning.
WIPE-SHUTTER	Blendes inn fra midten av en svart skjerm mot øvre eller nedre del, eller blendes ut i motsatt retning.

NB!:

- Effekten kan ikke påføres videoer med en kortere varighet enn 7 sekunder.

Avspilling av stillbilder

Du kan velge og spille av stillbilder fra en indeksskjerm (viser miniatyrbilder).
Innholdet av valgt destinasjon i "REC MEDIA FOR IMAGE" vises på indeksskjermen.

"OPPTAKSMEDIUM FOR BILDER" (S.122)

1 Velg avspillingsmodus.

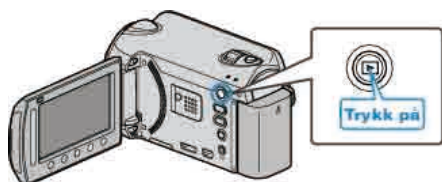

2 Velg stillbildemodus.



3 Velg et stillbilde og trykk på **OK** for å starte avspilling.



- Trykk på **■** for å stoppe avspillingen.

Funksjonsknapper for avspilling av stillbilder

<Ved visning på indeksskjerm>

Velg stillbilde (trykk og hold for å bla i sidene)



<Under avspilling>

Avspilling bakover/normal avspilling (viser et av valgene under en lysbildefremvisning)



Ved visning på indeksskjerm

Skjerm	Beskrivelse
▶	Starter avspilling av valgt fil.
🔍	Du kan søke på en bestemt fil etter opptaksdato.
🗑️	Sletter valgt fil.
▲/▼	Trykk og hold for å bla i sidene på indeksskjermen.

Under avspilling av stillbilder

Skjerm	Beskrivelse
▶ /	Start/stopp lysbildefremvisning
■	Stopp (går tilbake til visning av miniatyrbilder)
▶▶	Går videre til neste stillbilde
◀◀	Går tilbake til forrige stillbilde
◀	Spiller av en lysbildefremvisning i motsatt rekkefølge.
▶	Spiller av en lysbildefremvisning i normal, stigende rekkefølge.

NB!:

- Trykk på sensoren og knappene rundt skjermen med fingrene.
- Sensoren og knappene fungerer ikke hvis du trykker på dem med neglene eller med hansker på.
- Visningene på skjermen fungerer ikke selv om du trykker på dem.
- Du kan søke på en bestemt fil etter opptaksdato. Dette er praktisk når du søker på et stort antall filer.

"Datosøk" (S.43)

Sjekk opptaksdato og annen informasjon

Du kan vise opptaksdato og varighet for valgt fil.

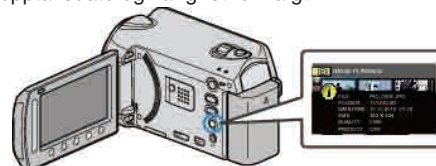

Øke/reducere antallet som skal vises på indeksskjermen.

Bruk zoomspaken når indeksskjermen vises (miniatyrbilder) til å endre antall filer på skjermen i følgende rekkefølge: 6 filer → 12 filer → 3 filer.

- Informasjon om filene vises også hvis du velger 3 filer.

Avspilling av lysbildefremvisning

Stillbilder kan spilles av som en lysbildefremvisning. Start lysbildefremvisningen ved å trykke på avspillingsknappen under avspilling av stillbilder.



"Funksjonsknapper for avspilling av stillbilder" (S.42)

NB!:

- Det kan legges effekter til overgangene i lysbildefremvisningen.

"EFFEKTER I LYSBILDEFREMVISNING" (S.108)

Søke på bestemt video/stillbilde

Når det finnes et stort antall videoopptak og stillbilder, er det vanskelig å finne en ønsket fil fra indeksskjermen.

Bruk søkefunksjonen til å finne den du ønsker.

- For videoer kan du søke på "GROUP", "SEARCH DATE" eller "SEARCH EVENT".
- For stillbilder kan du søke på "SEARCH DATE".

"Søk på grupper med lignende opptaksdatoer" (S.43)

"Søke på opptaksdatoer" (S.43)

"Søke på hendelser og opptaksdatoer" (S.44)

Gruppesøk

Du kan søke på og spille av videoer som automatisk grupperes etter lignende opptaksdatoer.

- Innholdet i lagringsdestinasjonen som velges i "REC MEDIA FOR VIDEO" blir søkt.

1 Vis søkefunksjonen.



- Du kan også vise søkemenyen ved å velge "SEARCH" på avspillingsmenyen.

2 Velg "GROUP" og trykk på **OK**.



3 Velg fra indeksskjermen (miniatyrbilder) og trykk på **OK** for å starte avspillingen.



- Videoen begynner å spilles av.
- Trykk på **STOP** for å stoppe avspillingen.

NB!:

- Velg "DIGEST" for å avspille noen få sekunder fra hver video, som gjør det mulig for deg å sjekke innholdet i mange videoer på kort tid.
- Grupper opprettes automatisk i henhold til opptaksdatoer.
- Gruppen kan endres når opptaket fortsetter.
- Velg "DELETE" fra avspillingsmenyen for å slette uønskede filer.

"Slette uønskede filer" (S.48)

Datosøk

Du kan søke på og spille av videoer eller stillbilder i henhold til opptaksdatoer.

- Innholdet i lagringsdestinasjonen som velges i "REC MEDIA FOR VIDEO" eller "REC MEDIA FOR IMAGE" blir søkt.
- Stillbilder kan kun søkes etter "SEARCH DATE".

1 Vis søkefunksjonen.



- Du kan også vise søkemenyen ved å velge "SEARCH" på avspillingsmenyen. For stillbilder velger du "SEARCH DATE" på menyen.
- Søket kan utføres både i video- og stillbildemodus.
- * Bildet viser videomodus.

2 Velg "SEARCH DATE" og trykk på **OK**.



3 Velg en opptaksdato og trykk på **OK**.



- Dagen uken startes på i kalenderen bytter mellom søndag og mandag etter hver berøring av **LEFT**-knappen.

4 Velg ønsket video eller stillbilde og trykk på **OK** for å starte avspillingen.



- Du kan velge videoer i videomodus og stillbilder i stillbildemodus.
- Kun videoer som er tatt opp på valgt dato blir vist.

Slette filer under en valgt dato: _____

Velg "DELETE" fra avspillingsmenyen for å slette uønskede filer.

"Slette uønskede filer" (S.48)

Søk etter hendelse

Du kan søke på og spille av videoer i henhold til hendelser og opptaksdatoer.

- Innholdet i lagringsdestinasjonen som velges i "REC MEDIA FOR VIDEO" blir søkt.
 - Hendelser som ikke er registrert vil ikke vises.
- "Registrere filer mot hendelser" (S.96)

1 Vis søkefunksjonen.



- Du kan også vise søkemenyen ved å velge "SEARCH" på avspillingsmenyen.

2 Velg "SEARCH EVENT" og trykk på **OK**.



3 Velg ønsket hendelsestype og trykk på **OK**.



4 Velg en opptaksdato og trykk på **OK**.



- Dagen uken startes på i kalenderen bytter mellom søndag og mandag etter hver berøring av **←**-knappen.
- Kun videoer som er tatt opp på valgt dato blir vist.

5 Velg ønsket fil og trykk på **OK** for å starte avspilling.



Slette filer under en valgt dato:

Velg "DELETE" fra avspillingsmenyen for å slette uønskede filer.

"Slette uønskede filer" (S.48)

Koble til og vise på TV

Du kan overføre bilder fra HDMI-kontakten, KOMPONENT-kontakten eller AV-kontakten. Velg kontakten som er best egnet for TV-en.

- Se også brukerveiledningen for TV-en.
- "Tilkobling via HDMI-minikontakten" (S.45)
- "Tilkobling via komponentkontakten" (S.46)
- "Tilkobling via AV-kontakten" (S.46)

NB!:

- For å spille av og vise dato/klokke, setter du "DISPLAY ON TV" i menyen for tilkobling til "ON". Sett "ON-SCREEN DISPLAY" i avspillingsmenyen til "DISPLAY ALL" eller "DISPLAY DATE ONLY".

"VISNING PÅ TV" (S.119)

"VISNING PÅ SKJERM" (S.106)

- Hvis du har spørsmål om tilkobling til TV, bør du kontakte din TV-produzent.

Unaturlige visninger på TV

Problem	Handling
Bildene vises ikke korrekt på TV-en.	<ul style="list-style-type: none"> • Koble fra kabelen og koble til igjen. • Slå denne enheten av og på igjen. • Kontroller om innstillingen til "COMPONENT OUTPUT" i menyen for koblingsinnstillinger passer til det tilkoblede fjernsynet når du er koblet via komponentkontakten. (Innstill til "D3(1080i)" som standard)
Bildene vises vertikalt på TV-en.	<ul style="list-style-type: none"> • Sett "VIDEO OUTPUT" i menyen for tilkoblingsinnstillinger til "4:3". "VIDEOUTGANG" (S.119)
Bildene vises horisontalt på TV-en.	<ul style="list-style-type: none"> • Juster TV-skjermen deretter.
Fargen på bildene ser merkelig ut.	<ul style="list-style-type: none"> • Hvis videoen ble tatt opp med "x.v.Color" stilt til "ON", stiller du x.v.-fargeinnstillingen på TV-en til på. • Juster TV-skjermen deretter.
HDMI-CEC-funksjoner fungerer ikke som de skal, og TV-en fungerer ikke med denne enheten.	<ul style="list-style-type: none"> • Ulike TV-er kan fungere forskjellig avhengig av spesifikasjonene, selv om de er HDMI-CEC-kompatible. Det kan derfor ikke garanteres at HDMI-CEC-funksjonene for denne enheten fungerer i kominasjon med alle TV-er. I slike tilfeller, still "HDMI CONTROL" til "OFF". "HDMI-KONTROLL" (S.121)
Skjermpråket er endret.	<ul style="list-style-type: none"> • Det kan forekomme hvis du kobler denne enheten via en HDMI-minikabel til en TV med en annen språkinnstilling.

Tilkobling via HDMI-minikontakten

Vi anbefaler bruk av HDMI-kabel, kategori 2 (høyhastighetskabel).

1 Koble til en TV.

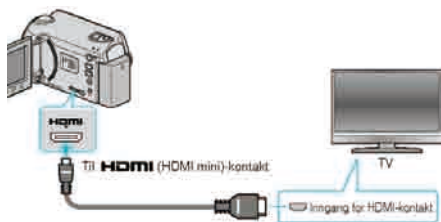

- Trykk og hold strømknappen i 2 sekunder eller mer for å slå av strømmen.

2 Koble vekselstrømsdapteren til denne enheten.

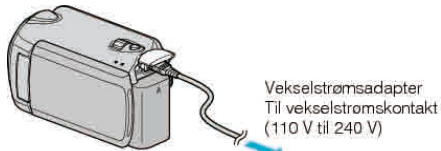

- Sett "ON-SCREEN DISPLAY" i menyen til "DISPLAY ALL" eller "DISPLAY DATE ONLY".
"VISNING PÅ SKJERM" (☞ S.106)

3 Trykk på knappen for ekstern inngang på TV-en for å slå inngangen over på denne enheten via den tilkoblede kontakten.

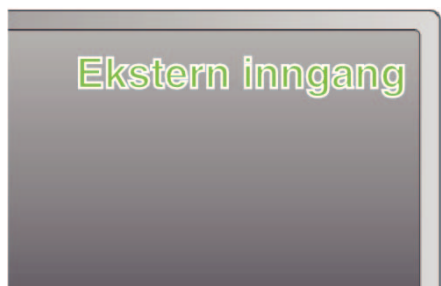

4 Spill av en fil.



"Avspilling av video" (☞ S.39)
"Avspilling av stillbilder" (☞ S.42)

- NB!:**
- Endre innstillingene i "HDMI OUTPUT" i henhold til tilkoblingen.
"HDMI-UTGANG" (☞ S.120)

- Avhengig av den tilkoblede TV-en, kan det hende at bildet ikke vises eller lyden ikke høres ordentlig på TV-en ved tilkobling til HDMI-kabelen. Utfør følgende handlinger i slike tilfeller.
 - 1) Koble HDMI-minikabelen fra og så til igjen.
 - 2) Slå denne enheten av og på igjen.
- Ved å koble denne enheten til en HDMI-CEC-aktivert TV med HDMI-kabelen kan du benytte følgende funksjoner.

"Betjening med TV via HDMI" (☞ S.45)

Betjening med TV via HDMI

Ved å koble denne enheten til en HDMI-CEC-aktivert TV med HDMI-kabelen kan du benytte følgende funksjoner.

- HDMI-CEC (Consumer Electronics Control) er en bransjestandard som muliggjør samhandling mellom HDMI-CEC-kompatible enheter som er koblet sammen med HDMI-kabler.

NB!:

- Ikke alle HDMI-kontrollenheter er kompatible med HDMI-CEC-standarden. HDMI-kontrollfunksjonen på denne enheten fungerer ikke når tilkoblet disse enhetene.
- Det garanteres ikke at denne enheten fungerer med alle HDMI-CEC-aktiverede enheter.
- Det kan hende at visse funksjoner ikke fungerer med denne enheten, avhengig av spesifikasjonene for hver av de HDMI-CEC-kompatible enhetene. (Se bruksanvisningen som medfølger TV-en for mer informasjon.)
- Utsiktet bruk kan forekomme med noen tilkoblede enheter. I slike tilfeller, still "HDMI CONTROL" til "OFF".

"HDMI-KONTROLL" (☞ S.121)

Klargjøring

- Koble en HDMI-kabel mellom denne enheten og TV-en.
- Slå på TV-en og still HDMI-CEC-innstillingen til "ON". (Se bruksanvisningen som medfølger TV-en for mer informasjon.)
- Slå på denne enheten, og still "HDMI CONTROL" til "ON".
"HDMI-KONTROLL" (☞ S.121)

Fremgangsmåte 1

- 1 Slå på denne enheten.
 - 2 Velg avspillingsmodus.
 - 3 Koble til HDMI-kabelen.
- TV-en slås på automatisk og veksler til modusen HDMI-inngang når enheten er slått på.

Fremgangsmåte 2

- 1 Slå av TV-en.
- Enheten slås av automatisk.

NB!:

- Når denne enheten er slått på vil visningsspråket endres til språket som er valgt for TV-en, avhengig av den tilkoblede TV-en. (Dette er kun gjeldende dersom enheten støtter språket som er valgt for TV-en.) Still "HDMI CONTROL" til "OFF" for å bruke denne enheten med et annet språk enn TV-ens skjermsspråk.

"HDMI-KONTROLL" (☞ S.121)

- TV-ens skjermsspråk endres ikke automatisk, selv om skjermsspråket for denne enheten endres.
- Det kan hende at disse funksjonene ikke fungerer korrekt når enheter som forsterkere og selektorer er tilkoblet. Still "HDMI CONTROL" til "OFF".

"HDMI-KONTROLL" (☞ S.121)

- Slå enheten av og på igjen hvis HDMI-CEC ikke fungerer korrekt.

ADVARSEL:

- Ta ikke ut opptaksmediet eller utfør noen handling (så som å slå av strømmen) når du ser på filer. Du må også påse å bruke den medfølgende strømadapteren, da dataene på opptaksmediet kan bli ødelagt hvis batteriet går tomt under bruk. Hvis dataene på opptaksmediet blir ødelagte, formater opptaksmediet på nytt for å bruke det igjen.

Tilkobling via komponentkontakten

1 Koble til en TV.

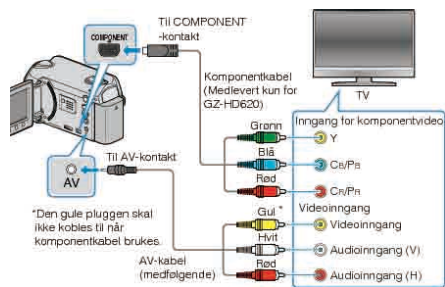

- Trykk og hold strømknappen i 2 sekunder eller mer for å slå av strømmen.

2 Koble vekselstrømsdapteren til denne enheten.

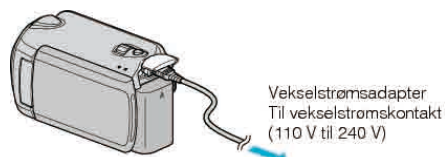

- Sett "ON-SCREEN DISPLAY" i menyen til "DISPLAY ALL" eller "DISPLAY DATE ONLY".

"VISNING PÅ SKJERM" (☞ S.106)

3 Trykk på knappen for ekstern inngang på TV-en for å slå inngangen over på denne enheten via den tilkoblede kontakten.

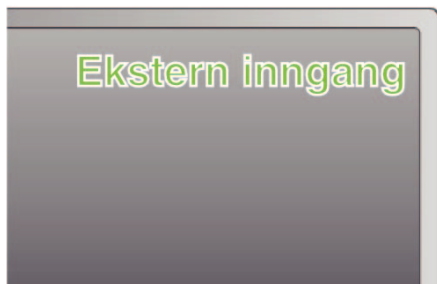

4 Spill av en fil.



- "Avspilling av video" (☞ S.39)
- "Avspilling av stillbilder" (☞ S.42)

NB!: Endre innstillingene i "COMPONENT OUTPUT" i henhold til tilkoblingen. "KOMONENT-UTGANG" (☞ S.120)

Tilkobling via AV-kontakten

1 Koble til en TV.

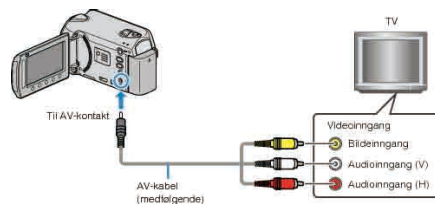

- Trykk og hold strømknappen i 2 sekunder eller mer for å slå av strømmen.

2 Koble vekselstrømsdapteren til denne enheten.



- Sett "ON-SCREEN DISPLAY" i menyen til "DISPLAY ALL" eller "DISPLAY DATE ONLY".

"VISNING PÅ SKJERM" (☞ S.106)

3 Trykk på knappen for ekstern inngang på TV-en for å slå inngangen over på denne enheten via den tilkoblede kontakten.

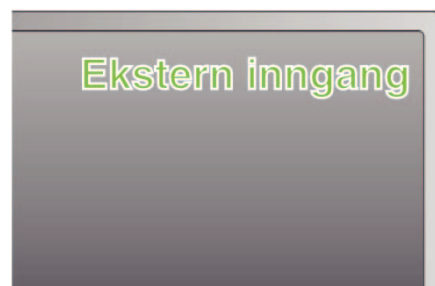

4 Spill av en fil.



- "Avspilling av video" (☞ S.39)
- "Avspilling av stillbilder" (☞ S.42)

NB!: Endre innstillingene i "VIDEO OUTPUT" for å passe TV-ens skjermstørrelse.

"VIDEOUTGANG" (☞ S.119)

Spille av spillelister

Spille av spillelister du har opprettet.

1 Velg avspillingsmodus.

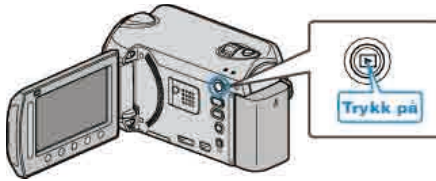

2 Velg videomodus.

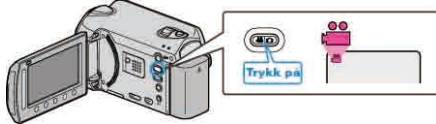

3 Trykk på **OK** for å vise menyen.

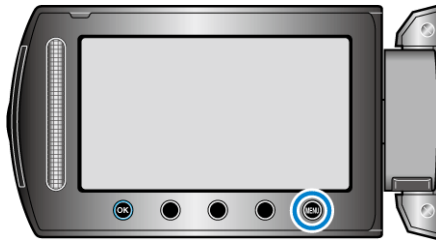

4 Velg "PLAYBACK PLAYLIST" og trykk på **OK**.



5 Velg ønsket spilleliste og trykk på **OK** for å starte avspilling.



"Funksjonsknapper for avspilling" (S.39)

- Trykk på "CHECK" for å sjekke innholdet i den valgte spillelisten.
- For å gå ut av avspilling, trykker du på **ESC**.

Opprette spillelister:

"Opprette spillelister med videoopptak" (S.62)

"Legge tittelskjermer til spillelister" (S.68)

Avspille en BD/DVD opprettet på denne enheten

BD/DVD-er som er opprettet ved bruk av sikkerhetskopieringsfunksjonen på denne enheten kan spilles av på en TV med en DVD-brenner (bare DVD-er) med avspillingsfunksjon (CU-VD50) eller en vanlig BD/DVD-spiller. DVD-er kan også spilles av på denne enheten ved å koble DVD-brenneren med avspillingsfunksjon (ekstrautstyr) (CU-VD50).

Avspillingsenhet	Illustrasjon
DVD-brenner med avspillingsfunksjon (CU-VD50)	
BD/DVD-brenner eller BD/DVD-opptaker som støtter standarden for BD/DVD-video	

Avspilling med en BD/DVD-brenner

1 Koble USB-kabelen sammen med vekselstrømsadapteren.

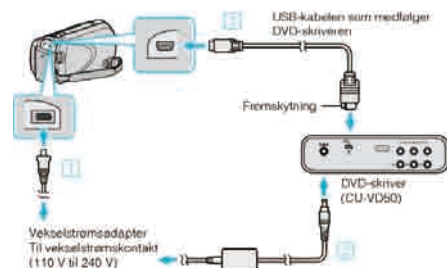

- 1 Koble vekselstrømsadapteren til denne enheten.
- 2 Koble vekselstrømsadapteren til BD/DVD-brenneren.
- 3 Koble USB-kabelen som medfølger BD/DVD-brenneren.

- Koble denne enheten til TV-en for å se på TV.

"Koble til og vise på TV" (S.44)

2 Åpne LCD-skjermen.

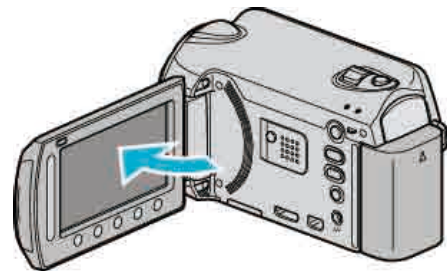

- CREATE BD/DVD-menyen vises.

3 Last inn en BD/DVD som er opprettet på denne enheten.



- 1 Trykk på strømknappen for å slå på strømmen.
- 2 Trykk på eject-knappen for å åpne plateskuffen.
- 3 Trekk helt ut skuffen og legg korrekt i en ny plate.
- 4 Skyv skuffen inn til den klikker på plass.

4 Velg "PLAYBACK" og trykk på **OK**.



5 Velg ønsket fil og trykk på **OK**.



- Trykk på **■** for å stoppe avspillingen.

ADVARSEL:

- Påse å slå av strømmen ved kobling av enhetene. Hvis ikke kan det oppstå elektriske støt eller feilfunksjoner.

NB!:

- Kun BD/DVD-er som er opprettet på denne enheten, kan spilles av.
- Kapitler vises ikke på menyen.

Avspilling av kortversjon

Du kan se kontinuerlig noen få sekunder fra hver video på platen ved å avspille den opprettede platen på en spiller og velge "DIGEST PLAYBACK" fra toppmenyen. Bruk dette til å kontrollere innholdet på videoene eller for å lete etter den ønskede scenen.

- For å gå tilbake til avspilling, trykk på toppmenyknappen på fjernkontrollen til spilleren og velg "TO NORMAL PLAYBACK".



Slette uønskede filer

Slett uønskede videoer og stillbilder når du går tom for plass i opptaksmediet.

Kapasiteten til opptaksmediet kan gjenopprettes ved å slette filer.

"Slette filen som vises" (S.48)

"Slette valgte filer" (S.49)

"Slette alle filer" (S.50)

NB!:

- Slettede filer kan ikke gjenopprettes.
- Når filer i en spilleliste slettes, endres spillelisten.
- Filer som er beskyttet kan ikke slettes. Opphev beskyttelsen før du sletter filen.
- "Beskytte filer" (S.51)
- Sikkerhetskopier alle ønskede filer til datamaskinen.
- "Ta sikkerhetskopi av alle filer" (S.86)

ADVARSEL:

- Ikke ta ut opptaksmediet eller slå av strømmen mens filene behandles.
- Bruk den medfølgende strømadapteren.
- Hvis dataene på opptaksmediet blir ødelagte, formater opptaksmediet på nytt.

"FORMAT HDD" (S.123)

"FORMATER SD-KORT" (S.123)

Slette filen som vises

Sletter filen som vises i øyeblikket.

ADVARSEL:

- Slettede filer kan ikke gjenopprettes.

1 Velg avspillingsmodus.

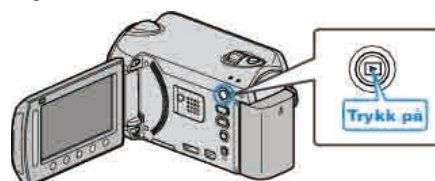

2 Velg modus for videofilm eller stillbilde.

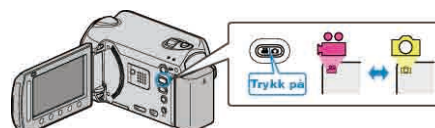

3 Trykk på **MENU** for å vise menyen.



4 Velg "DELETE" og trykk på **OK**.



5 Velg "CURRENT" og trykk på **OK**.

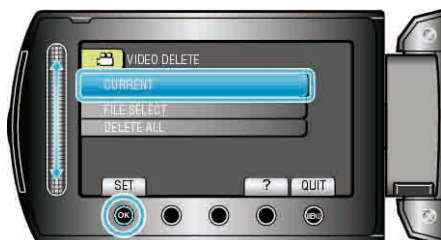

6 Sjekk at det er filen du vil slette, velg "YES" og trykk på **OK**.



- Filen som skal slettes vises på denne skjermen.
- Trykk på funksjonstastene "←" / "→" for å velge forrige eller neste fil.
- Etter sletting trykker du på **MEMO**.

NB!:

- Når filer i en spilleliste slettes, endres spillelisten.
- Filer som er beskyttet kan ikke slettes. Opphev beskyttelsen før du sletter filen.

"Beskytte filer" (S.51)

Slette valgte filer

Sletter valgte filer.

ADVARSEL:

- Slettede filer kan ikke gjenopprettes.

1 Velg avspillingsmodus.

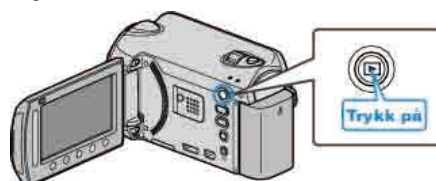

2 Velg modus for videofilm eller stillbilde.



3 Trykk på **MEMO** for å vise menyen.



4 Velg "DELETE" og trykk på **OK**.



5 Velg "FILE SELECT" og trykk på **OK**.



6 Velg ønsket fil og trykk på **OK**.



7 Etter at du har valgt alle filer som skal slettes, trykker du på "EXEC".



- Et slettemerke vises på valgt fil.
For å fjerne slettemerket, trykker du på **OK** igjen.
- Trykk på "CHECK" for å sjekke valgt fil.

8 Velg "YES" og trykk på **OK**.



- Etter sletting trykker du på **OK**.

NB!:

- Når filer i en spilleliste slettes, endres spillelisten.
- Filer som er beskyttet kan ikke slettes.
Opphev beskyttelsen før du sletter filen.

"Beskytte filer" (S.51)

Slette alle filer

Sletter alle filer.

ADVARSEL:

- Slettede filer kan ikke gjenopprettes.

1 Velg avspillingsmodus.

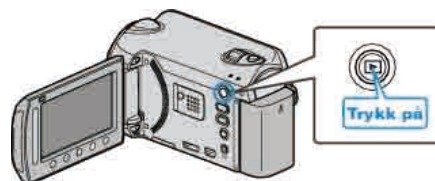

2 Velg modus for videofilm eller stillbilde.

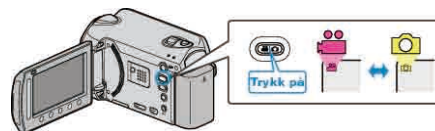

3 Trykk på **OK** for å vise menyen.



4 Velg "DELETE" og trykk på **OK**.



5 Velg "DELETE ALL" og trykk på **OK**.



6 Velg "YES" og trykk på **OK**.



- Etter sletting trykker du på **OK**.

NB!:

- Når filer i en spilleliste slettes, endres spillelisten.
- Filer som er beskyttet kan ikke slettes.
Opphev beskyttelsen før du sletter filen.

"Beskytte filer" (S.51)

Beskytte filer

Unngå at viktige videoer/stillbilder blir slettet ved et uhell ved å beskytte dem.

"Beskytte filen som vises" (☞ S.51)

"Beskytte valgte filer" (☞ S.52)

"Beskytte alle filer" (☞ S.53)

"Opphev beskyttelsen for alle filer" (☞ S.53)

ADVARSEL:

- Når opptaksmediet formateres, vil selv beskyttede filer bli slettet.

Beskytte filen som vises

Beskytter eller opphever beskyttelsen for filen som nå vises.

1 Velg avspillingsmodus.

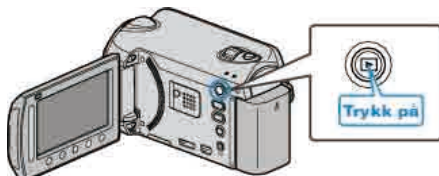

2 Velg modus for videofilm eller stillbilde.



3 Trykk på  for å vise menyen.

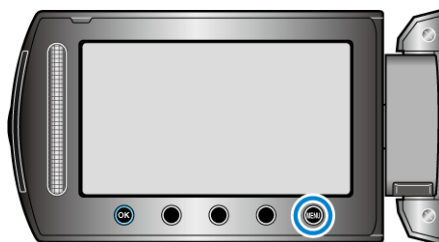

4 Velg "EDIT" og trykk på .



5 Velg "PROTECT/CANCEL" og trykk på .





6 Velg "CURRENT" og trykk på .



7 Sjekk at det er filen du vil beskytte eller opphev beskyttelse. Velg "YES" og trykk på .



- Filen som skal beskyttes eller beskyttelsen skal oppheves for, vises på denne skjermen.
- Trykk på funksjonstastene "←" / "→" for å velge forrige eller neste fil.
- Etter innstilling, trykk på .
- For å gå ut av skjermen, trykker du på .

Beskytte valgte filer

Beskytter eller opphever beskyttelsen for valgte filer.

1 Velg avspillingsmodus.

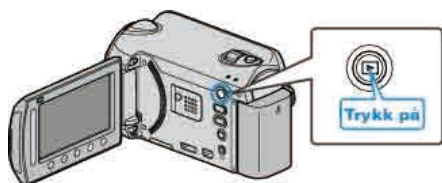

2 Velg modus for videofilm eller stillbilde.



3 Trykk på for å vise menyen.



4 Velg "EDIT" og trykk på .



5 Velg "PROTECT/CANCEL" og trykk på .



6 Velg "FILE SELECT" og trykk på .



7 Velg ønsket fil og trykk på .



• Et -merke vises på valgt fil.

Trykk på en gang til for å fjerne merket.

• Trykk på "CHECK" for å sjekke valgt fil.

8 Etter å ha valgt filene som skal beskyttes eller avbeskyttes, trykker du på .



9 Velg "YES" og trykk på .





Beskytte alle filer

Beskytter alle filer.

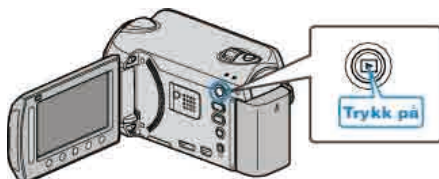
1 Velg avspillingsmodus.



2 Velg modus for videofilm eller stillbilde.



3 Trykk på  for å vise menyen.4 Velg "EDIT" og trykk på .5 Velg "PROTECT/CANCEL" og trykk på .6 Velg "PROTECT ALL" og trykk på .7 Velg "YES" og trykk på .• Etter innstilling, trykk på .**Oppheve beskyttelsen for alle filer**

Opphever beskyttelsen for alle filer.

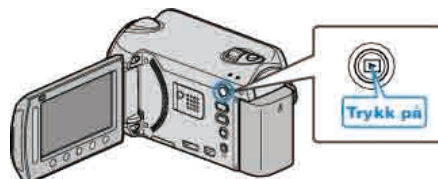
1 Velg avspillingsmodus.

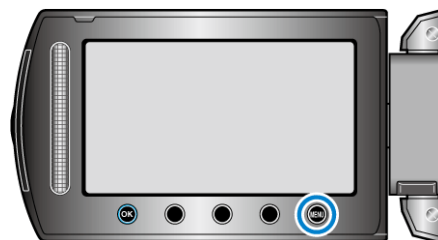

2 Velg modus for videofilm eller stillbilde.

3 Trykk på  for å vise menyen.4 Velg "EDIT" og trykk på .5 Velg "PROTECT/CANCEL" og trykk på .6 Velg "CANCEL ALL" og trykk på .7 Velg "YES" og trykk på .• Etter innstilling, trykk på .

Endre videoers hendelsesregistrering

Finn dine videoopptak for avspilling enkelt ved å registrere dem under passende hendelser fra listen med hendelser.

"Endre hendelsen for filen som vises" (☞ S.54)

"Endre hendelse for valgte filer" (☞ S.55)

NB!:

- Du kan registrere filene under hendelser før opptaket hvis du har bestemt deg for innholdet.

"Registrere filer mot hendelse før opptaket" (☞ S.32)

Endre hendelsen for filen som vises

Sjekker og endrer hendelse for filen som vises.

1 Velg avspillingsmodus.



2 Velg videomodus.

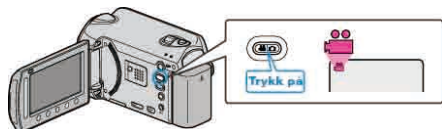

3 Trykk på  for å vise menyen.

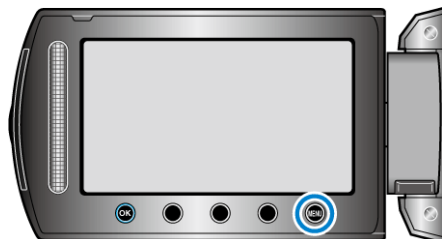

4 Velg "EDIT" og trykk på .



5 Velg "CHANGE EVENT REG." og trykk på .



6 Velg "CURRENT" og trykk på .





7 Velg filen du vil lagre og trykk på .



- Filen som skal lagres vises på denne skjermen.
- Trykk på funksjonstastene "←" / "→" for å velge forrige eller neste fil.

8 Velg en ny hendelse og trykk på .



- Du kan avbryte den registrerte hendelsen ved å trykke på "CANCEL".
- Etter innstilling, trykk på .
- For å gå ut av skjermen, trykker du på .

Endre hendelse for valgte filer

Endrer hendelse for flere filer ved å spesifisere et område.

1 Velg avspillingsmodus.

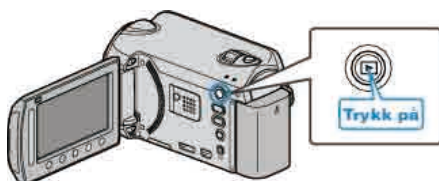

2 Velg videomodus.

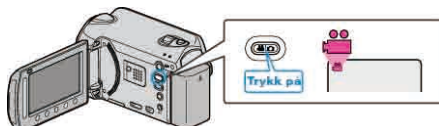

3 Trykk på **MENU** for å vise menyen.



4 Velg "EDIT" og trykk på **OK**.



5 Velg "CHANGE EVENT REG." og trykk på **OK**.



6 Velg "TO RESET RANGE" og trykk på **OK**.



7 Velg første fil av området og trykk på **OK**.



• Trykk på "CHECK" for å sjekke valgt fil.

8 Velg siste fil av området og trykk på **OK**.



• Trykk på "CHECK" for å sjekke valgt fil.

9 Velg en ny hendelse og trykk på **OK**.



• Du kan avbryte den registrerte hendelsen ved å trykke på "CANCEL".

• Etter innstilling, trykk på **OK**.

• For å gå ut av skjermen, trykker du på **MENU**.

Dele filer

Du kan dele en valgt video i to.

1 Velg avspillingsmodus.

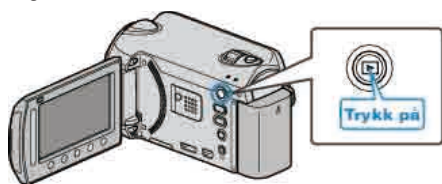

2 Velg videomodus.



3 Trykk på for å vise menyen.

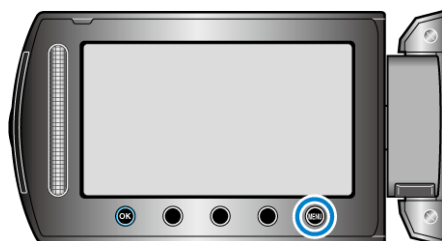

4 Velg "EDIT" og trykk på .



5 Velg "DIVIDE" og trykk på .



6 Velg ønsket fil og trykk på .



• Avspilling av valgt video starter.

7 Trykk på for å pause avspillingen, og trykk så på "SET" der du ønsker å dele filen.



• Det faktiske delepunktet kan variere noe fra punktet som er angitt.

8 Velg "DIVIDE HERE" og trykk på .



• Velg "CANCEL" for å velge punkt for deling på nytt.

• Etter oppdelingen, trykk på .

NB!:

- Når den delte filen spilles av, vises opptaksdatoen for når filen ble delt.
- Du kan ikke dele filer mens innstillingen for opplasting eller eksport er aktivert.

Ansiktsgjenkjenningszoom

Du kan forstørre delen som inkluderer et ansikt i et stillbilde, og lagre den som en ny fil.

1 Velg avspillingsmodus.

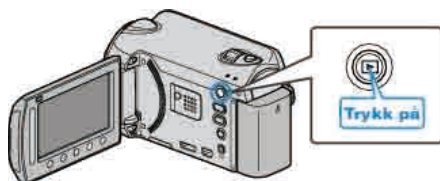

2 Velg stillbildemodus.



3 Velg ønsket stillbilde og trykk på **OK**.



4 Trykk på **OK**.



• Ansikter registreres.

5 Velg ansiktet å zoome inn på, og trykk på **OK**.



• Ansiktet som er fremhevet i rødt, er zoomet inn.

6 Trykk på **OK** gjentatte ganger for å endre zoomforholdet.



• Bruk sensoren til å justere/endre zoomområdet.

7 Trykk på "SAVE".



• Zoombilder lagres i forholdet 16:9, uavhengig av det opprinnelige forholdet.

8 Velg "YES" og trykk på **OK**.



• Trykk på **OK** etter å ha lagret.

Ta stillbilder i video under avspilling

Du kan ta stillbilder av scener du liker i videooptakene.

1 Velg avspillingsmodus.

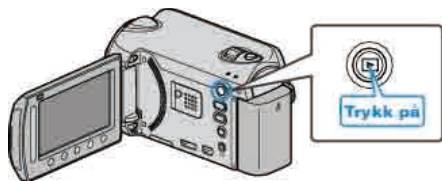

2 Velg videomodus.

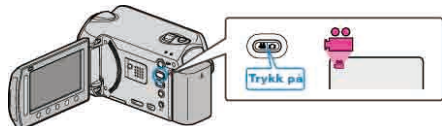

3 Velg ønsket video og trykk på \odot .



4 Trykk på Pause under den ønskede scenen ved avspilling.



• Etter å ha satt videoen på pause kan du finjustere bildet du vil ta ved å bruke sakte kino fremover \blacktriangleright og sakte kino bakover \blacktriangleleft .

5 Ta et stillbilde.

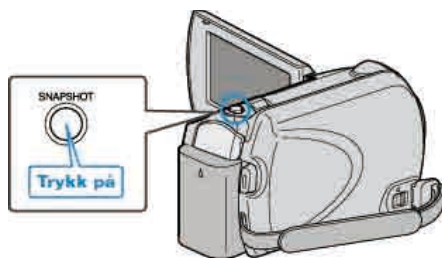

NB!:

- Bildekvaliteten varierer med innstillingen av "IMAGE QUALITY".
"BILDEKVALITET" (S.102)
- Stillbilder som tas lagres i mediet du spesifiserte i "REC MEDIA FOR IMAGE".
"OPPTAKSMEDIUM FOR BILDER" (S.122)

Ta opp en ønsket del av en video

Velg ønsket del av en video og lagre den som en ny videofil.

1 Velg avspillingsmodus.

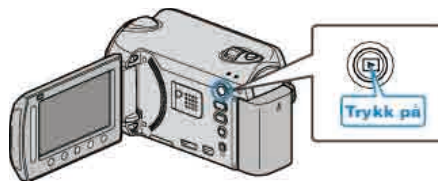

2 Velg videomodus.

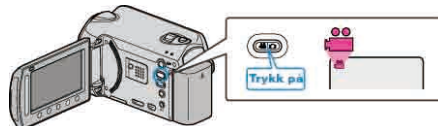

3 Trykk på \odot for å vise menyen.

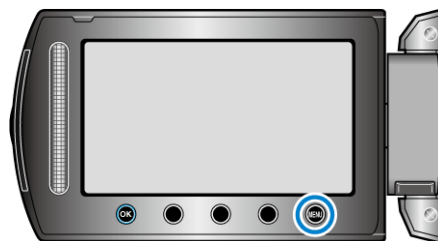

4 Velg "EDIT" og trykk på \odot .



5 Velg "TRIMMING" og trykk på \odot .



6 Velg ønsket video og trykk på \odot .



• Avspilling av valgt video starter.

7 Trykk på \odot for å pause avspillingen midlertidig, trykk deretter på "SET" for å sette startpunktet.



- Trykk på **OK** for å gjenoppta avspillingen.
- "Avspilling av video" (S.39)

- Trykk på **OK** for å pause avspillingen midlertidig, trykk deretter på "SET" for å sette punktet hvor kopieringen skal stoppes.



- For å stille om startpunktet, trykker du på CANCEL.

- Velg "CAPTURE TRIMMED FILE" og trykk på **OK**.



- Velg "RESET AREA" for å angitt start-/sluttpunktet på nytt.

- Velg "YES" og trykk på **OK**.



- Etter kopiering trykker du på **OK**.
- Når kopieringen er ferdig, blir den kopierte filen lagt til på indeksskjermen.

NB!:

- I henhold til AVCHD-standarden, deles videoer inn i enheter på ca. 0,5 sekunder. Dermed kan delingspunktet være litt unøyaktig.

Ta opp video for opplasting til YouTube™

Ta opp og kopier en del av et videoopptak (maks 10 minutter) for opplasting til YouTube™, og lagre den som en YouTube™-video. Når du tar opp video for YouTube™, kan ikke varigheten overstige 10 minutter.

- Velg avspillingsmodus.

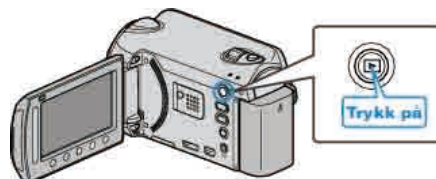

- Velg videomodus.



- GZ-HD620

Trykk på knappen UPLOAD/EXPORT for å vise "UPLOAD SETTINGS" / "EXPORT SETTINGS"-menyen.

GZ-HD510/GZ-HD500

Trykk på UPLOAD-knappen. Gå videre til trinn 5.



- Velg "UPLOAD SETTINGS" og trykk på **OK**.



- Velg ønsket video og trykk på **OK**.



- Velg "TRIM" og trykk på **OK**.

- Velg "DO NOT TRIM" og trykk **OK** for å fullføre innstillingen når trimming ikke er nødvendig.



- Hvis valgt video er over 10 minutter, må den trimmes.

- Trykk på **OK** for å pause avspillingen midlertidig, trykk deretter på "SET" for å angi startpunktet for kopiering.



- Gjenoppta avspilling etter at startpunktet er satt. "Avspilling av video" (S.39)

8 Trykk på **OK** for å pause avspillingen midlertidig, trykk deretter på "SET" for å sette punktet hvor kopieringen skal stoppes.



- For å stille om startpunktet, trykker du på "CANCEL".

9 Velg "CAPTURE TRIMMED FILE" og trykk på **OK**.



- Velg "RESET AREA" for å angit start-/sluttpunktet på nytt.

10 Velg "YES" og trykk på **OK**.



- Når kopieringen er ferdig, blir den kopierte filen lagt til på indeksskjermen.
- Etter kopiering trykker du på **OK**.
- Trykk på **MENU** for å gå ut av skjermen, velg "YES" og trykk på **OK**.

NB!:

- I henhold til AVCHD-standarden, deles videoer inn i enheter på ca. 0,5 sekunder. Dermed kan delingspunktet være litt unøyaktig.
- Du kan ta opp video i YouTube™-format ved å stille inn opplastingsopptak før du begynner opptaket.

"Ta opp video i YouTube™-format" (S.33)

Laste opp video til YouTube™

Du kan laste opp videoene dine til YouTube™ med bruk av den medfølgende programvaren "Everio MediaBrowser". Installer programvaren på PC-en din og koble denne enheten til PC-en.

- Se hjelpefilen for detaljer om hvordan du bruker programvaren.

"Installere medfølgende programvare" (S.85)

"Kopiere til Windows PC" (S.85)

Problemer med å laste opp video:

- Sjekk at du har en konto hos YouTube™. (Du må ha en YouTube™-konto for å laste opp filer til YouTube™.)
- Se "Q&A", "Siste informasjon", "Informasjon om nedlasting" osv. i "Klikk for siste produktinfo" i hjelpefilen som følger med "Everio MediaBrowser"-programvaren.

Klargjøre video for overføring til iTunes (GZ-HD620)

Sett EXPORT-egenskaper for videoopptaket ved å tilføye et "LIB."-merke. Når EXPORT-egenskaper er satt, kan videoer lett registreres på iTunes med bruk den medfølgende programvaren på en PC.

1 Velg avspillingsmodus.

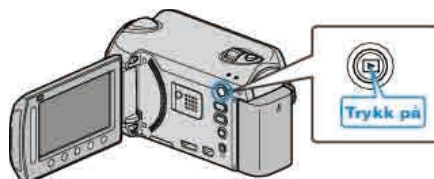

2 Velg videomodus.



3 Trykk på knappen UPLOAD/EXPORT for å vise "UPLOAD SETTINGS" / "EXPORT SETTINGS"-menyen.



4 Velg "EXPORT SETTINGS" og trykk på knappen **OK**.



5 Velg ønsket video og trykk på **OK**.



- Et "LIB."-merke vises på valgt fil. For å fjerne "LIB."-merket, trykker du på **OK** igjen.
- Trykk på "CHECK" for å sjekke valgt fil.

6 Etter at du har valgt alle filene, trykker du på **OK**.



- Velg "YES" og trykk på **OK** for å gå ut av skjermen.

NB!:

- Du kan ta opp video i iTunes-format ved å stille inn EXPORT-opptak før du begynner opptaket.
- "Ta opp video i iTunes-format (GZ-HD620)" (S.34)
- Formatet til videoopptakene endres når de overføres til en PC med den medfølgende programvaren.
Filer som lagres på denne enheten vil ikke bli påvirket.
- Merket "LIB." vises ikke på andre indeksskjermer.

Overføre konverterte videoer til iPod

Du kan eksportere videoene dine til iTunes med bruk av den medfølgende programvaren "Everio MediaBrowser".

Installer programvaren på PC-en din og koble denne enheten til PC-en.

- Se hjelpefilen for detaljer om hvordan du bruker programvaren.
- For detaljer om overføring av filer til iPod, kan du se hjelpefilen til iTunes.

"Installere medfølgende programvare" (S.85)

"Ta sikkerhetskopi av alle filer" (S.86)

Problemer med eksport av filer til iTunes:

- Se "Q&A", "Siste informasjon", "Informasjon om nedlasting" osv. i "Klikk for siste produktinfo" i hjelpefilen som følger med "Everio MediaBrowser"-programvaren.

Opprette en spilleliste med tittel

Opprett enkelt en spilleliste ved å velge en opptaksdato og et tittel skjermbilde fra listen.

- 1 Velg avspillingsmodus.

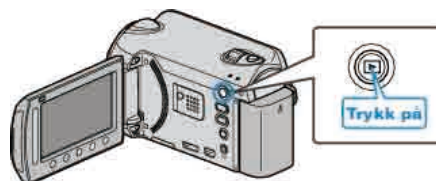

- 2 Velg videomodus.



- 3 Trykk på  for å vise menyen.



- 4 Velg "PICTURE TITLE" og trykk på .



- 5 Velg en tittel og trykk på .



- Trykk på "CHECK" for å sjekke tittelen.

6 Velg den ønskede opptaksdatoen og trykk på **OK**.



- Trykk på "CHECK" for å sjekke valgt video.
- Etter innstilling, trykk på **OK**.

Bildetittel
A Great Memory
Happy Anniversary
Business
Celebration
Congratulations
Graduation
Happy Birthday
Happy Father's Day
Happy Mother's Day
Holiday
Happy New Year!
Happy Valentine's Day
Our Baby
Our Family
Sight Seeing
Vacation
School Memories
Season's Greetings
Sports
Wedding

NB!:

- Spill av DVD-en opprettet fra en spilleliste med tittel på en DVD-spiller. Tittelen vil ikke bli avspilt hvis du kobler denne enheten til en DVD-brenner (ekstrastyr).
- For å legge til en tittel i en spilleliste som allerede er opprettet, se følgende.

"Legge tittelskjermer til spillelister" (S.68)

Opprette spillelister med videoopptak

En liste som opprettes ved å velge favorittvideoene blant alle opptakene, kalles en spilleliste.

Ved å opprette en spilleliste kan du spille av favorittvideoene i den rekkefølgen du ønsker.

Den originale videofilen forblir på samme sted selv om den registreres i en spilleliste.

- Opprette en ny spilleliste

"Opprette spillelister med valgte filer" (S.62)

"Opprette spillelister etter gruppe" (S.63)

"Opprette spillelister etter dato" (S.64)

"Opprette spillelister etter hendelse" (S.65)

- Redigere eller slette en opprettet spilleliste

"Redigere spillelister" (S.66)

"Slette spillelister" (S.67)

"Legge tittelskjermer til spillelister" (S.68)

NB!:

- Når en videofil slettes eller flyttes, vil samme filen bli fjernet fra spillelisten.
- Spillelisten vil ikke bli berørt når en registrert videofil deles. Men hvis en av videofilene slettes eller flyttes, vil den originale filen bli fjernet fra spillelisten.
- Maksimalt 99 spillelister kan opprettes.

Opprette spillelister med valgte filer

Opprette en spilleliste ved å arrangere filer en for en.

1 Velg avspillingsmodus.

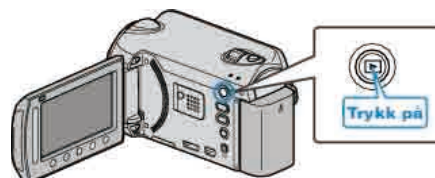

2 Velg videomodus.

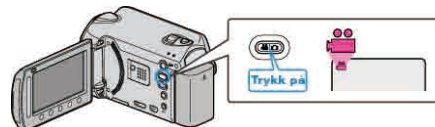

3 Trykk på **MENU** for å vise menyen.

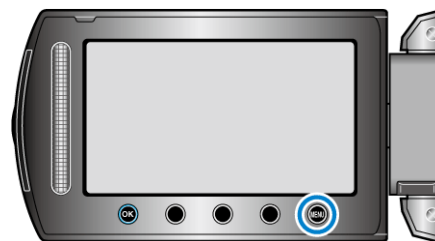

4 Velg "EDIT PLAYLIST" og trykk på **OK**.



5 Velg "NEW LIST" og trykk på **OK**.



6 Velg "CREATE FROM SCENE" og trykk på **OK**.



7 Velg filen som skal legges til spillelisten og trykk på **OK**.



- Trykk på "CHECK" for å sjekke valgt video.

8 Velg inkluderingspunkt og trykk på **OK**.



- Valgte videoer legges til spillelisten til høyre.
- For å slette en video fra spillelisten, trykk på "→" for å velge video og trykk deretter på **OK**.
- Gjenta trinn 7-8 og arranger videoene på spillelisten.

9 Etter arrangeringen, trykk på **OK**.



10 Velg "SAVE AND THEN QUIT" og trykk på **OK**.



Opprette spillelister etter gruppe

Opprette en spilleliste ved å arrangere flere filer etter grupper.

1 Velg avspillingsmodus.

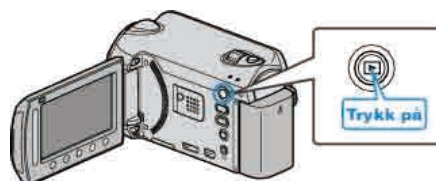

2 Velg videomodus.

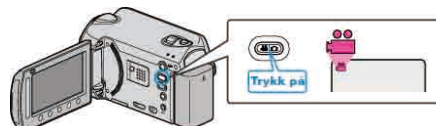

3 Trykk på **MENU** for å vise menyen.



4 Velg "EDIT PLAYLIST" og trykk på **OK**.



5 Velg "NEW LIST" og trykk på **OK**.



6 Velg "CREATE BY GROUP" og trykk på **OK**.



7 Velg gruppen som skal legges til spillelisten og trykk på **OK**.



- Trykk på "CHECK" for å sjekke valgt video.

8 Velg inkluderingspunkt og trykk på **OK**.



- Valgte videoer legges til spillelisten til høyre.
- For å slette en video fra spillelisten, trykk på "→" for å velge video og trykk deretter på **OK**.
- Gjenta trinn 7-8 og arranger videoene på spillelisten.

9 Etter arrangeringen, trykk på **Menu**.



10 Velg "SAVE AND THEN QUIT" og trykk på **OK**.



Opprette spillelister etter dato

Opprette en spilleliste ved å arrangere flere filer etter opptaksdato.

1 Velg avspillingsmodus.

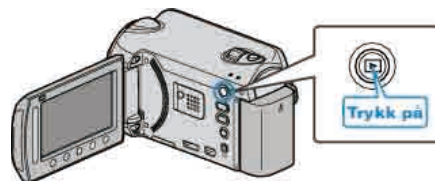

2 Velg videomodus.

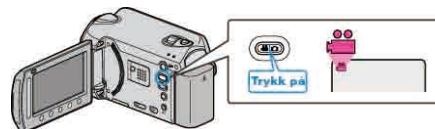

3 Trykk på **Menu** for å vise menyen.



4 Velg "EDIT PLAYLIST" og trykk på **OK**.



5 Velg "NEW LIST" og trykk på **OK**.



6 Velg "CREATE BY DATE" og trykk på **OK**.



7 Velg opptaksdatoen som skal legges til spillelisten og trykk på **OK**.



- Trykk på "CHECK" for å sjekke valgt video.

8 Velg inkluderingspunkt og trykk på .



- Valgte videoer legges til spillelisten til høyre.
- For å slette en video fra spillelisten, trykk på "→" for å velge video og trykk deretter på .
- Gjenta trinn 7-8 og arranger videoene på spillelisten.

9 Etter arrangeringen, trykk på .



10 Velg "SAVE AND THEN QUIT" og trykk på .



Opprette spillelister etter hendelse

Opprette en spilleliste ved å arrangere flere filer etter hendelser og opptaksdatoer.

1 Velg avspillingsmodus.

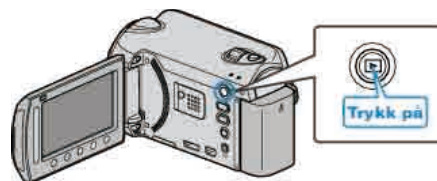

2 Velg videomodus.

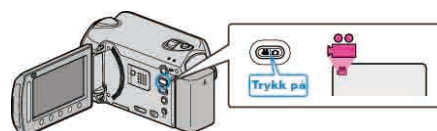

3 Trykk på for å vise menyen.

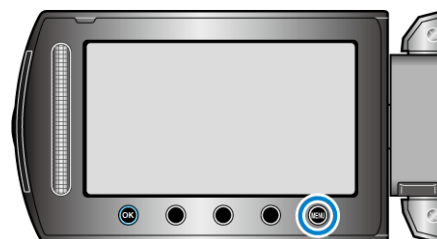

4 Velg "EDIT PLAYLIST" og trykk på .



5 Velg "NEW LIST" og trykk på .



6 Velg "CREATE BY EVENT" og trykk på .



7 Velg en hendelse og trykk på .



8 Velg opptaksdatoen som skal legges til spillelisten og trykk på **OK**.

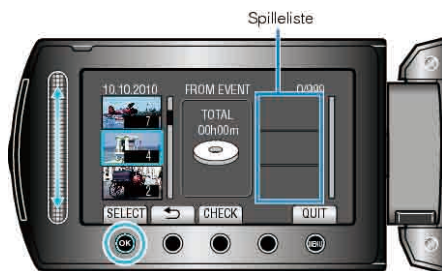

- Trykk på "CHECK" for å sjekke valgt video.

9 Velg inkluderingspunkt og trykk på **OK**.



- Valgte videoer legges til spillelisten til høyre.
- For å slette en video fra spillelisten, trykk på "→" for å velge video og trykk deretter på **OK**.
- Gjenta trinn 8-9 og arranger videoene på spillelisten.

10 Etter arrangementen, trykk på **OK**.



11 Velg "SAVE AND THEN QUIT" og trykk på **OK**.



Redigere spillelister

Du kan endre innholdet i en opprettet spilleliste.

1 Velg avspillingsmodus.

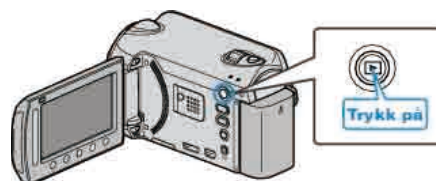

2 Velg videomodus.

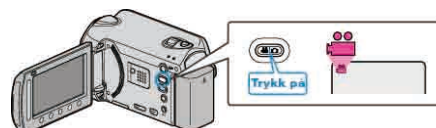

3 Trykk på **OK** for å vise menyen.



4 Velg "EDIT PLAYLIST" og trykk på **OK**.



5 Velg "EDIT" og trykk på **OK**.



6 Velg spillelisten du vil redigere og trykk på **OK**.



7 Velg filen som skal legges til spillelisten og trykk på **OK**.



- Trykk på "CHECK" for å sjekke valgt video.

8 Velg inkluderingspunkt og trykk på .



- Valgte videoer legges til spillelisten til høyre.
- For å slette en video fra spillelisten, trykk på "→" for å velge video og trykk deretter på .
- Gjenta trinn 7-8 og arranger videoene på spillelisten.

9 Etter arrangeringen, trykk på .



10 Velg "SAVE AND THEN QUIT" og trykk på .



Slette spillelister

Slette spillelister du har opprettet.

1 Velg avspillingsmodus.

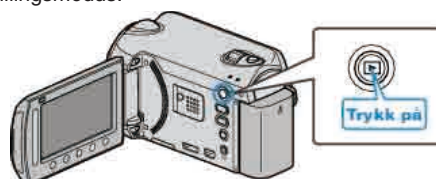

2 Velg videomodus.



3 Trykk på  for å vise menyen.



4 Velg "EDIT PLAYLIST" og trykk på .



5 Velg "DELETE" og trykk på .

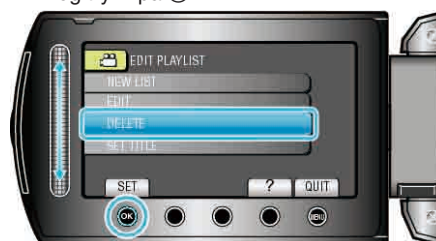



6 Velg spillelisten du vil slette og trykk på .



- Alle opprettede spillelister vil bli slettet når du velger "DELETE ALL".

7 Velg "YES" og trykk på .



- Etter sletting trykker du på .
- For å gå ut av skjermen, trykker du på .

Legge tittelskjermer til spillelister

Legge en tittelskjem til en opprettet spilleliste.

1 Velg avspillingsmodus.

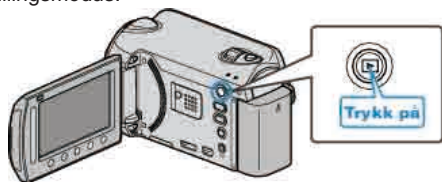

2 Velg videomodus.



3 Trykk på for å vise menyen.



4 Velg "EDIT PLAYLIST" og trykk på .



5 Velg "SET TITLE" og trykk på .



6 Velg ønsket spilleliste og trykk på .



- Trykk på "CHECK" for å sjekke innholdet i den valgte spillelisten.

7 Velg en tittel og trykk på .



- Trykk på "CHECK" for å sjekke tittelen.
- For å slette tittelen, velger du "INGEN TITTEL".
- Etter innstilling, trykk på .
- For å gå ut av skjermen, trykker du på .

NB!:

GZ-HD510/GZ-HD500

Du kan bare opprette AVCHD-disker med den medfølgende applikasjonsprogramvaren.

Se "Dubbe filer til en DVD-opptaker eller videospiller" (S.84) for informasjon om hvordan du oppretter DVD-videoplater.

Ved bruk av den valgfrie applikasjonsprogramvaren kan du opprette DVD-videodisker og BD-disker på en datamaskin.

Last ned den valgfrie programvaren her

http://www.pixela.co.jp/oem/jvc/mediabrowser/e/purchase_dl/mediabrowser_hd_2/

Kopiere filer til kort

Du kan kopiere videoer og stillbilder fra HDD-en eller microSD-kortet til et annet medium.

Kopiere stillbilder til microSD-kort gjør det lettere å ta dem med til fotoforretningen for fremkalling (papirkopier).

"Kopiere alle filer" (S.69)

"Kopiere valgte filer" (S.70)

ADVARSEL:

- Påse at det er nok ledig plass på lagringsmediet.

Kopiere alle filer

Kopierer alle videoer og stillbilder til et annet medium.

1 Velg avspillingsmodus.

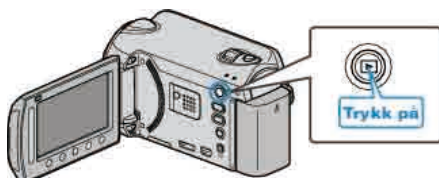

2 Velg modus for videofilm eller stillbilde.



3 Trykk på **OK** for å vise menyen.

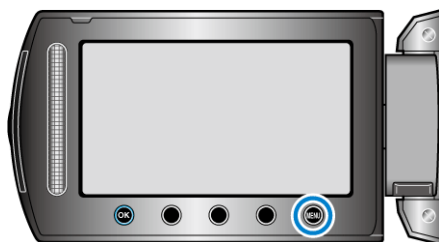

4 Velg "EDIT" og trykk på **OK**.



5 Velg "COPY" og trykk på **OK**.



6 Velg kopieringsretning og trykk på **OK**.



- Kopieringsretning varierer med modellen.

7 Velg "COPY ALL" og trykk på **OK**.



8 Velg "YES" og trykk på **OK**.



- Kopiering starter.
- Etter kopiering trykker du på **OK**.

Kopiere valgte filer

Kopierer valgte videoer og stillbilder til et annet medium.

1 Velg avspillingsmodus.

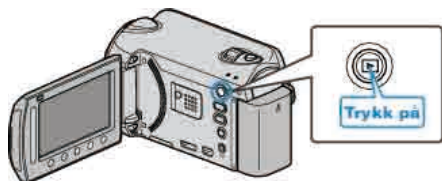

2 Velg modus for videofilm eller stillbilde.



3 Trykk på \odot for å vise menyen.



4 Velg "EDIT" og trykk på \odot .



5 Velg "COPY" og trykk på \odot .



6 Velg kopieringsretning og trykk på \odot .



• Kopieringsretning varierer med modellen.

7 Velg "SELECT AND COPY" og trykk på \odot .



8 Velg ønsket fil og trykk på \odot .



• Et hakemerke vises på valgt fil.
For å fjerne hakemerket, trykker du på \odot igjen.

9 Etter at du har valgt alle filer som skal kopieres, trykker du på "EXEC".



10 Velg "YES" og trykk på \odot .



• Kopiering starter.
• Etter kopiering trykker du på \odot .

Flytte filer

Du kan flytte videoer og stillbilder fra HDD-en eller microSD-kortet til et annet medium.

Filer som flyttes vil bli slettet fra det originale mediet.

Kopiere stillbilder til microSD-kort gjør det lettere å ta dem med til fotoforretningen for fremkalling (papirkopier).

"Flytte alle filer" (☰ S.71)

"Flytte valgte filer" (☰ S.72)

ADVARSEL:

- Påse at det er nok ledig plass på lagringsmediet.

Flytte alle filer

Flytter alle videoer og stillbilder til et annet medium.

Filer som flyttes vil bli slettet fra det originale mediet.

Filer med et beskyttelsesmerke vil ikke bli slettet fra det originale mediet.

- 1 Velg avspillingsmodus.

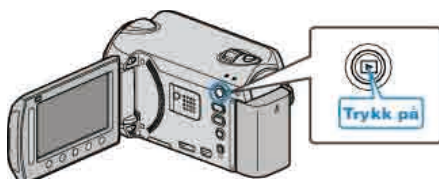

- 2 Velg modus for videofilm eller stillbilde.



- 3 Trykk på **OK** for å vise menyen.

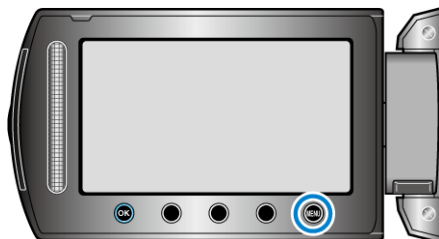

- 4 Velg "EDIT" og trykk på **OK**.



- 5 Velg "MOVE" og trykk på **OK**.



- 6 Velg bevegelsesretning og trykk på **OK**.



- Flytteretning varierer med modellen.

- 7 Velg "MOVE ALL" og trykk på **OK**.



- 8 Velg "YES" og trykk på **OK**.



- Flytting av filer starter.
- Etter flyttingen, trykk på **OK**.

Flytte valgte filer

Flytter valgte videoer og stillbilder til et annet medium. Filer som flyttes vil bli slettet fra det originale mediet.

1 Velg avspillingsmodus.

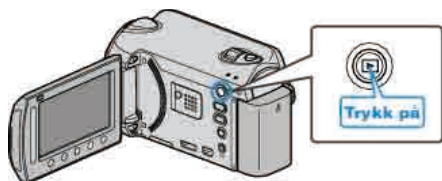

2 Velg modus for videofilm eller stillbilde.



3 Trykk på **OK** for å vise menyen.

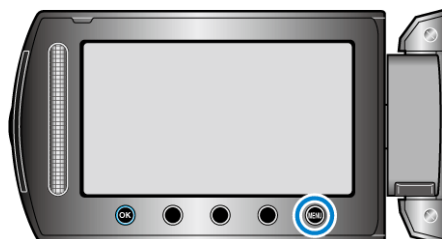

4 Velg "EDIT" og trykk på **OK**.



5 Velg "MOVE" og trykk på **OK**.



6 Velg bevegelsesretning og trykk på **OK**.



• Flytteretning varierer med modellen.

7 Velg "SELECT AND MOVE" og trykk på **OK**.



8 Velg ønsket fil og trykk på **OK**.



• Et hakemerke vises på valgt fil.
For å fjerne hakemerket, trykker du på **OK** igjen.

9 Etter at du har valgt alle filer som skal flyttes, trykker du på EXEC.



10 Velg "YES" og trykk på **OK**.



• Flytting av filer starter.
• Etter flyttingen, trykk på **OK**.

Opprette plater med en BD/DVD-brenner (GZ-HD620)

Du kan ikke kopiere opptaksfilene til disk ved bruk av en BD/DVD-brenner (ekstraustyr).

Kompatible BD/DVD-brennere

Produktnavn	Beskrivelse
DVD-skriver • CU-VD3	<ul style="list-style-type: none"> Aktiverer de opptatte bildene på denne enheten til å bli kopiert på en DVD uten å bruke PC.
DVD-skriver • CU-VD50	<ul style="list-style-type: none"> Oppretter DVD-er og fungerer som en ekstern DVD-stasjon hvis den er koblet til en PC. I tillegg kan opprettede DVD-er avspilles ved å koble CU-VD50U til en TV.
BD-brenner • LG, modell nr. BE06LU10	<ul style="list-style-type: none"> Aktiverer de opptatte bildene på denne enheten til å bli kopiert på en BD uten å bruke PC.

Opprette plater med en BD/DVD-brenner

■ Klargjøre en BD/DVD-brenner

"Klargjøre en DVD-brenner (CU-VD50)" (S.73)

"Klargjøre en DVD-brenner (CU-VD3)" (S.74)

"Klargjøre en BD-brenner" (S.74)

"Velge kvalitet for lagring på plater (SKIFT OPPTAKSMEDIA)" (S.75)

■ Kopiere til BD/DVD

"Kopiere alle filer" (S.75)

"Kopiere filer etter dato" (S.76)

"Kopiere filer etter hendelser (kun videomodus)" (S.77)

"Slik kopierer du valgt spilleliste (kun videomodus)" (S.78)

"Kopiere valgte filer" (S.79)

■ Andre funksjoner

"Avspilling av filer" (S.80)

"Ferdiggjøring av disk etter kopiering" (S.80)

"Avspilling av kortversjon" (S.80)

NB!:

- Den opptakstiden på BD/DVD-en varierer avhengig av opptaks måten.

Klargjøre en DVD-brenner (CU-VD50)

1 Koble USB-kabelen sammen med vekselstrømsadapteren.

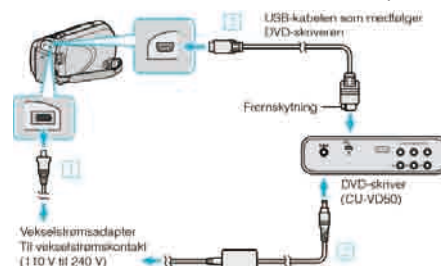

- 1 Koble vekselstrømsadapteren til denne enheten.
- 2 Koble vekselstrømsadapteren til DVD-brenneren.
- 3 Koble USB-kabelen som medfølger DVD-brenneren.

- Se også brukerveiledningen for DVD-brenneren.

2 Skru på DVD-brenneren og sett inn en ny plate.



- 1 Trykk på strømknappen for å slå på strømmen.
- 2 Trykk på eject-knappen for å åpne plateskuffen.
- 3 Trekk helt ut skuffen og legg korrekt i en ny plate.
- 4 Skyv skuffen inn til den klikker på plass.

3 Åpne LCD-skjermen.

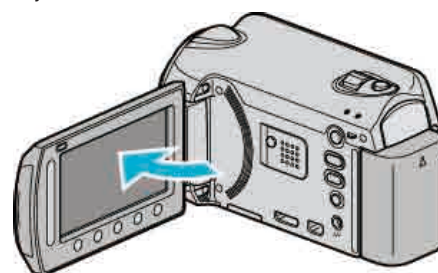

- CREATE DVD-menyen vises.
- Mens USB-kabelen er tilkoblet vises CREATE DVD-menyen.

ADVARSEL:

- Påse å slå av strømmen ved kobling av enhetene. Hvis ikke kan det oppstå elektriske støt eller feilfunksjoner.

NB!:

- Ved tilkobling til denne enheten fungerer ikke knappene på DVD-brenner CU-VD50 unntatt strøm- og eject-knappen.

Klargjøre en DVD-brenner (CU-VD3)

1 Koble USB-kabelen sammen med vekselstrømadapteren.

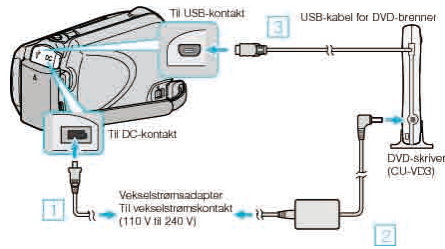

- Se også brukerveiledningen for DVD-brenneren.
 - 1 Koble vekselstrømsadpateren til denne enheten.
 - 2 Koble vekselstrømsadpateren til DVD-brenneren.
 - 3 Koble den medfølgende USB-kabelen med DVD-brenneren til enheten.

2 Sett inn en ny plate.

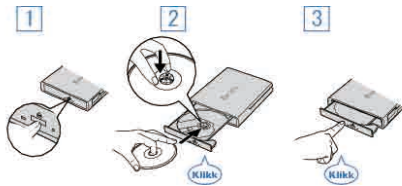

- 1 Trykk på eject-knappen for å åpne plateskuffen.
- 2 Trekk helt ut skuffen og legg korrekt i en ny plate.
- 3 Skyv skuffen inn til den klikker på plass.

3 Åpne LCD-skjermen.

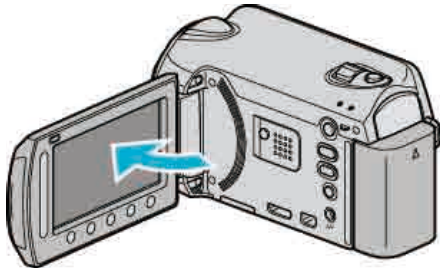

- CREATE DVD-menyen vises.
- Mens USB-kabelen er tilkoblet vises CREATE DVD-menyen.

ADVARSEL:

- Påse å slå av strømmen ved kobling av enhetene. Hvis ikke kan det oppstå elektriske støt eller feilfunksjoner.

Klargjøre en BD-brenner

NB!:

Bruk en USB-kabel med mini-A (han) - B (han)-kontakter når du kobler til den eksterne Blu-ray-stasjonen. USB-kabelen som kommer med dette kameraet kan ikke brukes. For å kunne bruke den medfølgende USB-kabelen med den eksterne Blu-ray-stasjonen, må du kjøpe en USB-forlengelseskabel.

- Mini-A (han) – A (hun)
(Delenummer: QAM0852-001)

1 Koble USB-kabelen sammen med vekselstrømadapteren.

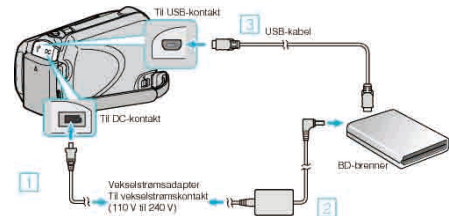

- 1 Koble vekselstrømsadpateren til denne enheten.
 - 2 Koble vekselstrømsadpateren til BD-brenneren.
 - 3 Koble USB-kabelen for BD-brenneren til denne enheten.
- Se også brukerveiledningen for BD-brenneren.

2 Sett inn en ny plate.

- Trykk strømknappen på BD-skriveren for å skru av strømmen.



- 1 Trykk på eject-knappen for å åpne plateskuffen.
- 2 Trekk helt ut skuffen og legg korrekt i en ny plate.
- 3 Skyv skuffen inn til den klikker på plass.

3 Åpne LCD-skjermen.

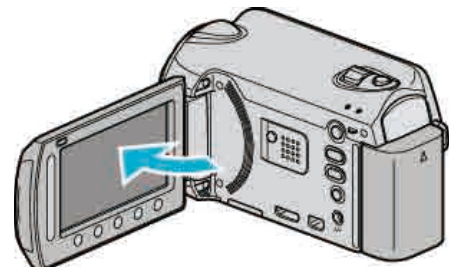

- Meny for sikkerhetskopiering vises.
- Mens USB-kabelen er tilkoblet, vises menyen for sikkerhetskopiering.

ADVARSEL:

- Påse å slå av strømmen ved kobling av enhetene. Hvis ikke kan det oppstå elektriske støt eller feilfunksjoner.

Velg kvalitet for lagring på plater (SKIFT OPPTAKSMEDIA)

Still inn type og videokvalitet på platen som skal opprettes ved hjelp av en BD-/DVD-brenner.

Justering er nødvendig når du lager DVD-plater med en BD-brenner eller DVDer av standard kvalitet med en DVD-skriver.

1 Velg videomodus.

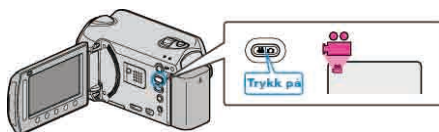

2 Velg "CHANGE REC. MEDIA" og trykk på **OK**.



■ Sikkerhetskopiere videoer med en DVD-brenner

Innstilling	Detaljer
DVD(AVCHD)	Lagrer videoer på en DVD-plate med høyoppløsningskvalitet.
DVD-Video	Lagrer videoer på en DVD-plate etter å ha konvertert til standard bildekvalitet.

■ Sikkerhetskopiere videoer med en BD-brenner

Innstilling	Detaljer
BD	Lagrer videoer på en BD-plate med høyoppløsningskvalitet.
DVD(AVCHD)	Lagrer videoer på en DVD-plate med høyoppløsningskvalitet.
DVD-Video	Lagrer videoer på en DVD-plate etter å ha konvertert til standard bildekvalitet.

Forholdsregler ved sikkerhetskopiering i DVD-Video-formatet:

- Det tar ca. 1,2 ganger opptakstiden å konvertere en video fra høy oppløsning til standard bildekvalitet. (Den originale videoen bevarer den høye oppløsningskvaliteten.)
- Hver scene lagres som et kapittel. Videoen blir satt til pause ved skifte av scener, men dette er ikke en feil.
- Videoer kan ikke lagres til DVD-R DL-plater (dobbelt lag). Bruk en DVD-R- eller DVD-RW-plate.

NB!:

- DVD-er som blir opprettet med "DVD-Video" kan spilles av på vanlige DVD-spillere.
- Ved sikkerhetskopiering av stillbilder, kan "BD" eller "DVD" velges. Bildekvaliteten på stillbildet endres ikke.

Kopiere alle filer

Alle filer som er tatt opp på denne enheten vil bli kopiert.

Du kan også velge og kopiere kun filer som ikke har blitt kopiert tidligere.

1 Velg modus for videofilm eller stillbilde.

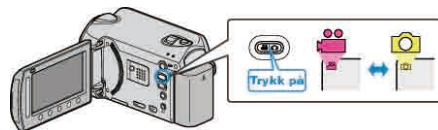

2 Velg "CREATE FROM ALL"/"SAVE ALL" og trykk på **OK**.



3 Velg kopieringsmedia og trykk på **OK**.



4 Velg ønsket meny og trykk på **OK**.



Innstilling	Detaljer
<ul style="list-style-type: none"> • "ALL SCENES" • "ALL IMAGES" 	Alle filene i opptaksmediet kopieres.
<ul style="list-style-type: none"> • "UNSAVED SCENES" • "UNSAVED IMAGES" 	Filer som ikke har blitt kopiert tidligere blir automatisk valgt og kopiert.

5 Velg "EXECUTE" og trykk på **OK**.



- Antallet plater som kreves for å kopiere filene vises. Klargjøre platene tilsvarende.

6 Velg "YES" eller "NO" og trykk på **OK**. (kun -modus)



Kopiering

- Hvis "YES" er valgt, blir videoer med samme opptaksdatoer vist i grupper.
- Hvis "NO" er valgt, blir videoer vist etter opptaksdatoer.

7 Velg "EXECUTE" og trykk på .



- Hvis "SETT INN NESTE PLATE" vises, skift plate.
- Etter kopiering trykker du på .

8 Lukk LCD-skjermen og koble deretter fra USB-kabelen.

ADVARSEL:

- Ikke slå av strømmen eller fjern USB-kabelen før kopieringen er ferdig.
- Filer som ikke er på indeksskjermen under avspilling, kan ikke kopieres.

Kopiere filer etter dato

Filer sorteres og kopieres i henhold til opptaksdatoene.

1 Velg modus for videofilm eller stillbilde.



2 Velg "SELECT AND CREATE"/"SELECT AND SAVE" og trykk på .



3 Velg kopieringsmedia og trykk på .



4 Velg "CREATE BY DATE"/"SAVE BY DATE" og trykk på .





5 Velg den ønskede opptaksdatoen og trykk på .



6 Velg "EXECUTE" og trykk på .



- Antallet plater som kreves for å kopiere filene vises. Klargjøre platene tilsvarende.
- Trykk "CHECK" for å markere filen som skal kopieres.
- 7 Velg "YES" eller "NO" og trykk på . (kun -modus)



- Hvis "YES" er valgt, blir videoer med samme opptaksdatoer vist i grupper.
- Hvis "NO" er valgt, blir videoer vist etter opptaksdatoer.

8 Velg "EXECUTE" og trykk på **OK**.

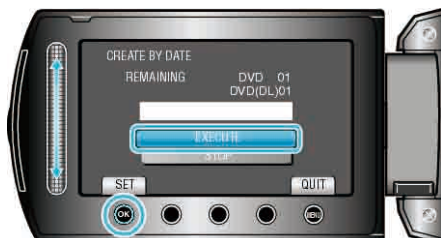

- Hvis "SETT INN NESTE PLATE" vises, skift plate.
- Etter kopiering trykker du på **OK**.

9 Lukk LCD-skjermen og koble deretter fra USB-kabelen.

ADVARSEL:

- Ikke slå av strømmen eller fjern USB-kabelen før kopieringen er ferdig.
- Filer som ikke er på indeksskjermen under avspilling, kan ikke kopieres.

Kopiere filer etter hendelser (kun videomodus)

Videoer sorteres og kopieres i etter den den registrerte hendelsen.

1 Velg videomodus.

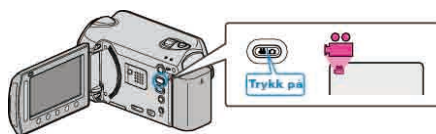

2 Velg "SELECT AND CREATE" og trykk på **OK**.



3 Velg kopieringsmedia og trykk på **OK**.

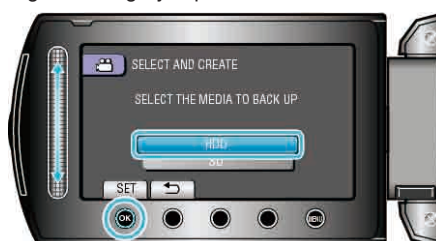

4 Velg "CREATE BY EVENT" og trykk på **OK**.



5 Velg ønsket hendelse og trykk på **OK**.



6 Velg "EXECUTE" og trykk på **OK**.



- Antallet plater som kreves for å kopiere filene vises. Klargjøre platene tilsvarende.
- Trykk "CHECK" for å markere filen som skal kopieres.

7 Velg "YES" eller "NO" og trykk på **OK**.



- Hvis "YES" er valgt, blir videoer med samme opptaksdato vist i grupper.
- Hvis "NO" er valgt, blir videoer vist etter opptaksdatoer.

8 Velg "EXECUTE" og trykk på **OK**.



- Hvis "SETT INN NESTE PLATE" vises, skift plate.
- Etter kopiering trykker du på **OK**.

9 Lukk LCD-skjermen og koble deretter fra USB-kabelen.

ADVARSEL:

- Ikke slå av strømmen eller fjern USB-kabelen før kopieringen er ferdig.
- Filer som ikke er på indeksskjermen under avspilling, kan ikke kopieres.

NB!:

- Registrere filer til hendelser
- "Registrere filer mot hendeles før opptaket" (S.32)
- "Endre videoers hendelsesregistrering" (S.54)

Slik kopierer du valgt spilleliste (kun videomodus)

Arrangere og kopiere de opprettede spillelistene i den rekkefølge du ønsker.

1 Velg videomodus.

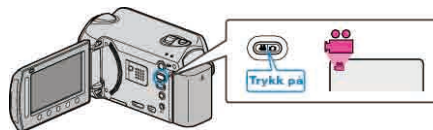

2 Velg "SELECT AND CREATE" og trykk på **OK**.



3 Velg kopieringsmedia og trykk på **OK**.



4 Velg "CREATE BY PLAYLIST" og trykk på **OK**.



5 Velg ønsket video og trykk på **OK**.



- Trykk på "CHECK" for å sjekke valgt video.

6 Velg inkluderingspunkt og trykk på **OK**.



- Valgte videoer legges til spillelisten til høyre.
 - For å slette en video fra spillelisten, trykk på "→" for å velge video og trykk deretter på **OK**.
 - Gjenta trinn 5-6 og arranger videoene på spillelisten.
- 7 Etter arrangementen, trykk på "SAVE".



- Plasseringen av betjeningsknappene "←"/"→" og "SAVE" kan variere i henhold til markørens posisjon.

8 Velg "EXECUTE" og trykk på **OK**.



- Antallet plater som kreves for å kopiere filene vises. Klargjøre platene tilsvarende.
- Trykk "CHECK" for å markere den filen som skal kopieres.

9 Trykk på **OK**.



10 Velg "EXECUTE" og trykk på **OK**.



- Hvis "SETT INN NESTE PLATE" vises, skift plate.
- Etter kopiering trykker du på **OK**.

11 Lukk LCD-skjermen og koble deretter fra USB-kabelen.

ADVARSEL:

- Ikke slå av strømmen eller fjern USB-kabelen før kopieringen er ferdig.
- Filer som ikke er på indeksskjermen under avspilling, kan ikke kopieres.

NB!:

- En liste med spillelister vises i toppmenyen til den opprettede DVD-en.
- Opprette en spilleliste

"Opprette spillelister med videoopptak" (S.62)

"Opprette en spilleliste med tittel" (S.61)

Kopiere valgte filer

Velg og kopier de ønskede filene.

1 Velg modus for videofilm eller stillbilde.

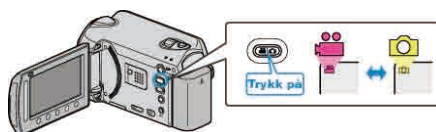

2 Velg "SELECT AND CREATE"/"SELECT AND SAVE" og trykk på **OK**.



3 Velg kopieringsmedia og trykk på **OK**.



4 Velg "SELECT FROM SCENES"/"SELECT FROM IMAGES" og trykk på **OK**.



5 Velg ønskede filer og trykk på **OK**.



- Et hakemerke vises på valgt fil. For å fjerne hakemerket, trykk på **OK**.
- Trykk på "CHECK" for å sjekke videoen.

6 Etter å ha valgt, trykk på "SAVE".



7 Velg "EXECUTE" og trykk på **OK**.



- Antallet plater som kreves for å kopiere filene vises. Klargjøre platene tilsvarende.

8 Velg "YES" eller "NO" og trykk på **OK**. (kun **AV**-modus)



- Hvis "YES" er valgt, blir videoer med samme opptaksdatoer vist i grupper.
- Hvis "NO" er valgt, blir videoer vist etter opptaksdatoer.

9 Velg "EXECUTE" og trykk på **OK**.



- Hvis "SETT INN NESTE PLATE" vises, skift plate.
- Etter kopiering trykker du på **OK**.

10 Lukk LCD-skjermen og koble deretter fra USB-kabelen.

ADVARSEL:

- Ikke slå av strømmen eller fjern USB-kabelen før kopieringen er ferdig.
- Filer som ikke er på indeksskjermen under avspilling, kan ikke kopieres.

Avspilling av filer

Kontrollerer de opprettede diskene.

Detaljer om bruk

"Avspille en BD/DVD opprettet på denne enheten" (S.47)

Ferdiggjøring av disk etter kopiering

Ferdiggjør diskene når kopieringen er fullført. Dette gjør det mulig å spille av disken ved bruk av denne enheten, på en datamaskin, BD/DVD-brenner eller BD/DVD-spiller som støtter formatene BD-MV og AVCHD.

1 Velg modus for videofilm eller stillbilde.

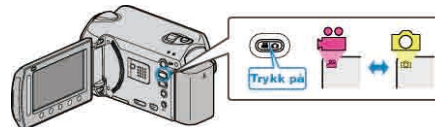

2 Velg "FINALIZE" og trykk på **OK**.



3 Velg "YES" og trykk på **OK**.

- Etter ferdiggjøring, trykk på **OK**.

Avspilling av kortversjon

Du kan spille av noen få sekunder fra hver scene i den innspilte videoen på den opprettede DVD-en.

1 Last inn de opprettede DVD-ene til en DVD-spiller.

2 Velg "DIGEST PLAYBACK" på TV-en.

- Kortversjonen spilles av kontinuerlig.

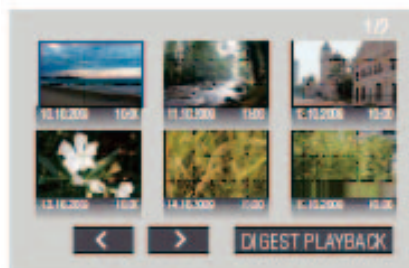

(Skjermen vises ikke på denne enheten.)

NB!:

- Til normal avspilling/Til indekssmeny
 - 1) Trykk på den øverste menyknappen for DVD-enhetens fjernkontroll under forkortet avspilling.
 - 2) Velg ønsket element.
- "DIGEST PLAYBACK"-menyen er ikke tilgjengelig når DVD-en er opprettet med den medfølgende Everio MediaBrowser-programvaren.

Bruke en ekstern USB-harddiskstasjon (GZ-HD620)

Du kan kopiere video- og stillbildefiler til en ekstern USB-harddiskstasjon fra denne enheten. Du kan også spille av filene i den eksterne USB-harddiskstasjonen på denne enheten.

- Se også bruksanvisningen for den eksterne USB-harddiskstasjonen for mer informasjon.

Anbefalte eksterne USB-harddiskstasjoner

Seagate	FreeAgent™ Desk-serie
LaCie	Designet av Neil Poulton

- Bruk en USB-kabel med mini-A (han) - B (han)-kontakter ved tilkobling til produktene som er oppført over.

"Ekstra tilbehør" (☞ S.20)

Bruke en ekstern USB-harddiskstasjon

"Klargjøre en ekstern USB-harddiskstasjon" (☞ S.81)

"Sikkerhetskopiering av filer" (☞ S.82)

"Avspilling av filer i den eksterne USB-harddiskstasjonen" (☞ S.82)

"Slette mapper i den eksterne USB-harddiskstasjonen" (☞ S.83)

"Formatere den eksterne USB-harddiskstasjonen" (☞ S.83)

NBI:

- Eksterne USB-harddiskstasjoner med kapasitet på over 2 TB kan ikke brukes.
- Kopieringsprosessen tar tid. (Det tar for eksempel ca. 20 minutter å lagre en video på 1 time i XP-modus.)
- Lyd eller video kan bli avbrutt under avspilling.
- Formater den eksterne USB-harddiskstasjonen første gang den kobles til denne enheten. (Alle data er slettet.)
- Se hjelpefilen for den medfølgende Everio MediaBrowser-programvaren når du bruker datamaskinen til administrering av dataene i den eksterne USB-harddiskstasjonen som er direkte kopiert fra denne enheten.

ADVARSEL:

- En USB-hub må ikke kobles mellom denne enheten og den eksterne USB-harddiskstasjonen.
- Koble fra den eksterne USB-harddiskstasjonen når du bruker andre USB-enheter, så som en BD/DVD-brenner eller en annen ekstern USB-harddiskstasjon.
- Unngå å gjøre følgende under kopiering og avspilling.
 - Slå av enheten eller den eksterne USB-harddiskstasjonen.
 - Koble fra USB-kabelen.
- Filer som er slettet fra denne enheten kan ikke skrives til en disk med en BD/DVD-brenner selv om de har blitt kopiert til den eksterne USB-harddiskstasjonen.
- Formater ikke den eksterne USB-harddiskstasjonen med datamaskinen. Hvis du allerede har gjort dette, må du formatere på nytt med denne enheten. (Alle dataene i den eksterne USB-harddiskstasjonen vil bli slettet.)
- Unngå å gjøre følgende ved bruk av datamaskinen.
 - Slette filer eller mapper i den eksterne USB-harddiskstasjonen.
 - Flytte filer eller mapper i den eksterne USB-harddiskstasjonen.
 - Endre fil- eller mappnavn i den eksterne USB-harddiskstasjonen.
 Hvis disse operasjonene utføres, vil det være umulig å spille av dataene på denne enheten.
- Når du bruker datamaskinen til å redigere dataene i den eksterne USB-harddiskstasjonen, må du kopiere dataene til datamaskinen før redigering. Redigering av dataene i den eksterne USB-harddiskstasjonen direkte fra datamaskinen gjør det umulig å spille av dataene på denne enheten.

Klargjøre en ekstern USB-harddiskstasjon

1 Koble til en ekstern harddiskstasjon via USB.

- Slå av alle enheter.

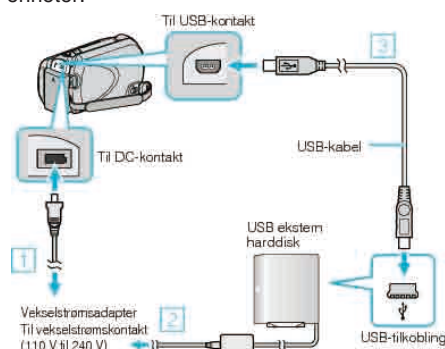

- 1 Koble vekselstrømsadapateren til denne enheten.
- 2 Koble AC-adapateren til den eksterne USB-harddiskstasjonen.
- 3 Koble den medfølgende USB-kabelen til den eksterne USB-harddiskstasjonen.

- USB-kabelen som kommer med denne enheten kan ikke brukes.

2 Åpne LCD-skjermen.

- Etter tilkobling må du først slå på denne enheten. Deretter slår du på den eksterne USB-harddiskstasjonen.

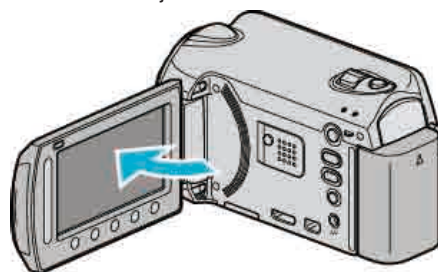

- "VIDEO BACKUP"/"STILL IMAGE BACKUP"-menyen vises.
- Mens USB-kabelen er tilkoblet vises "VIDEO BACKUP"/"STILL IMAGE BACKUP"-menyen.

Sikkerhetskopiering av filer

1 Velg modus for videofilm eller stillbilde.



2 Velg "BACK UP" og trykk på **OK**.

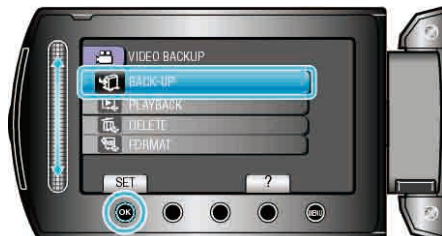

3 Velg medie for sikkerhetskopiering, og trykk på **OK**.



4 Velg ønsket meny og trykk på **OK**.



5 Velg "OK" og trykk på **OK**.



- Etter kopiering trykker du på **OK**.
- Velg "STOP" for å avbryte kopieringen.

Avspilling av filer i den eksterne USB-harddiskstasjonen

1 Velg modus for videofilm eller stillbilde.



2 Velg "PLAYBACK" og trykk på **OK**.

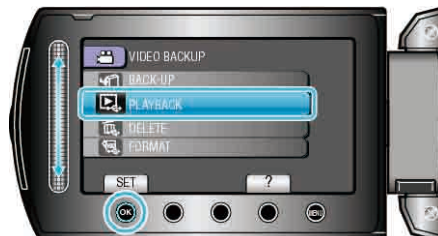

3 Velg ønsket mappe og trykk på **OK**.



4 Velg ønsket fil og trykk på **OK**.



- Trykk på **STOP** for å stoppe avspillingen.

Innstilling	Detaljer
<ul style="list-style-type: none"> • "ALL SCENES" • "ALL IMAGES" 	Alle filene i opptaksmediet kopieres.
<ul style="list-style-type: none"> • "UNSAVED SCENES" • "UNSAVED IMAGES" 	Filer som ikke har blitt kopiert tidligere blir automatisk valgt og kopiert.

Slette mapper i den eksterne USB-harddiskstasjonen

1 Velg modus for videofilm eller stillbilde.



2 Velg "DELETE" og trykk på **OK**.



3 Velg ønsket mappe og trykk på **OK**.



4 Velg "DELETE" og trykk på **OK**.



• Etter sletting trykker du på **OK**.

Formater den eksterne USB-harddiskstasjonen

1 Velg modus for videofilm eller stillbilde.



2 Velg "FORMAT" og trykk på **OK**.



3 Velg "YES" og trykk på **OK**.



• Etter formatering, trykk på **OK**.

Opprette en disk med en tilkoblet Blu-ray-opptaker

Du kan opprette disk med en Blu-ray-opptaker ved å koble den til kameraet med en USB-kabel.

1 Lukk LCD-skjermen og koble til.

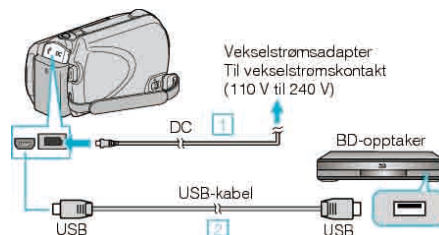

- ① Koble vekselstrømsadapateren til denne enheten.
- ② Koble til med medfølgende USB-kabel.

2 Åpne LCD-skjermen.

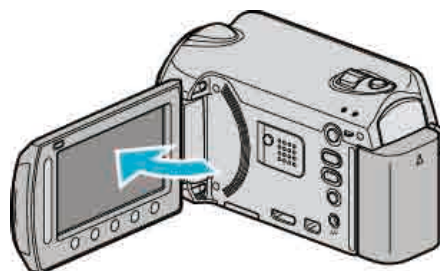

• USB MENU vises.

3 Velg "BACK UP" og trykk på **OK**.



4 Utføre dubbing på Blu-ray-opptakeren.

• Se også bruksanvisningen for den eksterne Blu-ray-opptakeren for mer informasjon.

Dubbe filer til en DVD-opptaker eller videospiller

Du kan dubbe videofilmer ved å koble til en DVD-opptaker eller videospiller.

- Se også brukerveiledningen for TV-en, DVD-opptakeren, videospilleren osv.

1 Koble til en videospiller/DVD-opptaker.

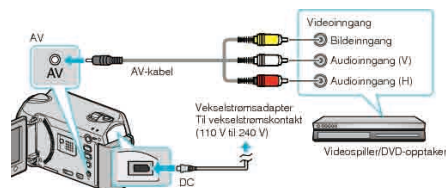

- Trykk og hold strømknappen  i 2 sekunder eller mer for å slå av strømmen.

2 Velg avspillingsmodus.

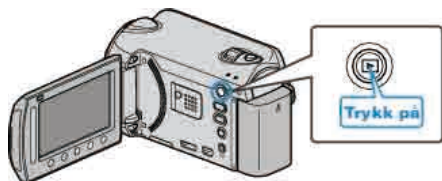

- Trykk og hold strømknappen  i 2 sekunder eller mer for å slå på enheten.

3 Klargjøre TV/videospiller for opptak.

- Veksle til en kompatibel ekstern inngang.
- Sett inn en DVD-plate eller videotape.

4 Klargjør denne enheten for avspilling.

- Sett "VIDEO OUTPUT" i menyen for tilkoblingsinnstillinger til bildeforholdet (4:3 eller 16:9) til det tilkoblede TV-apparatet.

"VIDEOUTGANG" (☞ S.119)

- Dato kan inkluderes under dubbing ved å sette "DISPLAY ON TV" i menyen for tilkobling til "ON".
Sett "ON-SCREEN DISPLAY" i avspillingsmenyen til "DISPLAY DATE ONLY".

"VISNING PÅ TV" (☞ S.119)

"VISNING PÅ SKJERM" (☞ S.106)

5 Starte opptak.

- Start avspilling på denne enheten og trykk på opptaksknappen på VCR/DVD-opptakeren.

"Avspilling av video" (☞ S.39)

"Spille av spillelister" (☞ S.47)

- Stopp opptak når avspillingen er ferdig.

NB!:

- Når det er mange videoer å dubbe, kan du lage en spilleliste på forhånd og spille de av slik at alle dine favorittvideoer kan bli dubbet samtidig.

"Opprette spillelister med valgte filer" (☞ S.62)

"Spille av spillelister" (☞ S.47)

Kopiere til Windows PC

Du kan kopiere filer til en PC ved bruk av programvaren som fulgte med kameraet. DVD-er kan også opprettes med bruk av PC-ens DVD-stasjon. Hvis den medfølgende programvaren ikke er installert, vil denne enheten bli registrert som et eksternt minne når det kobles til.

GZ-HD510/GZ-HD500

Du kan bare opprette AVCHD-disker med den medfølgende applikasjonsprogramvaren.

Se "Dubbe filer til en DVD-opptaker eller videospiller" (S.84) for informasjon om hvordan du oppretter DVD-videoplater. Ved bruk av den valgfrie applikasjonsprogramvaren kan du opprette DVD-videodisker og BD-disker på en datamaskin.

Last ned den valgfrie programvaren her

http://www.pixela.co.jp/oem/jvc/mediabrowser/e/purchase_dl/mediabrowser_hd_2/

NB!:

- For å ta opp på plater, må PC-en som brukes ha en DVD-stasjon som kan skrive.
- Stillbilder kan ikke lagres på disk ved bruk av programvaren som fulgte med kameraet.

Problemer med bruken av medfølgende programvare Everio MediaBrowser

Kontakt kundeservicesenteret nedenfor.

- Pixela brukerstøttesenter

Telefon	USA og Canada (Engelsk): +1-800-458-4029 (avgiftsfri) Europa (Storbritannia, Tyskland, Frankrike og Spania) (Engelsk/tysk/fransk/spansk): +800-1532-4865 (avgiftsfri) Andre land i Europa (Engelsk/tysk/fransk/spansk): +44-1489-564-764 Asia (Filippinene) (Engelsk): +63-2-438-0090 Kina (Kinesisk): 10800-163-0014 (avgiftsfri)
Hjemmeside	http://www.pixela.co.jp/oem/jvc/mediabrowser/e/

- For detaljer om hvordan du laster opp til Youtube™ eller overfører filer til iTunes®, henvises du til "MediaBrowser Help" i menyen "Help" i Everio MediaBrowser.

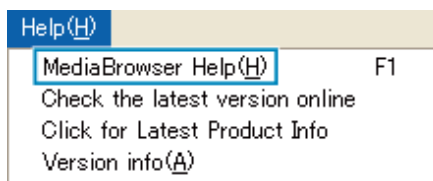

Verifisering av systemkrav (retningslinje)

Høyreklikk på "Computer" (eller "Den här datorn") i "Start" menyen og velg "Properties" for å kontrollere følgende punkt.

Windows Vista / Windows 7

- Se bruksinstruksjoner som du finner i animasjonen på den Detaljert brukerhåndbok.

Windows XP

- Se bruksinstruksjoner som du finner i animasjonen på den Detaljert brukerhåndbok.

	Windows Vista / Windows 7	Windows XP
OS	Windows Vista 32/64-bit Home Basic eller Home Premium (Kun forhåndsinstallerte versjoner)Service Pack 2 Windows 7 32/64-bit Home Premium (Kun forhåndssinstallerte versjoner)	Windows XP Home Edition eller Professional (Kun forhåndsinstallerte versjoner)Service Pack 3
Prosesor	Intel Core Duo CPU 1,66 GHz eller høyere Intel Core 2 Duo CPU 2,13 GHz eller høyere anbefales	Intel Core Duo CPU 1,66 GHz eller høyere Intel Core 2 Duo CPU 2,13 GHz eller høyere anbefales
RAM	Minimum 2 GB	Minimum 1 GB

NB!:

- Hvis PC-en ikke oppfyller systemkravene ovenfor, garanteres det ikke at den medfølgende programvaren virker.
- For ytterligere informasjon, kontakt produsenten av PC-en.

Installere medfølgende programvare

Du kan vise bilder du har tatt i kalenderformat og utføre enkel redigering ved bruk av programvaren som fulgte med.

Windows Vista / Windows 7

- Se bruksinstruksjoner som du finner i animasjonen på den Detaljert brukerhåndbok.

Windows XP

- Se bruksinstruksjoner som du finner i animasjonen på den Detaljert brukerhåndbok.

Ta sikkerhetskopi av alle filer

Vær sikker på at det finnes nok plass på harddisken før du foretar sikkerhetskopiering.

1 Koble USB-kabelen sammen med vekselstrømadapteren.

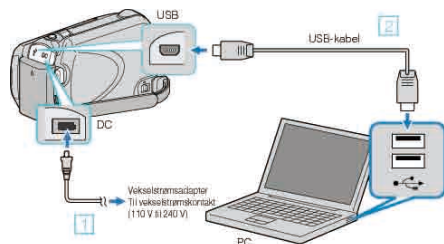

- ① Koble vekselstrømadapteren til denne enheten.
- ② Koble til med medfølgende USB-kabel.

2 Åpne LCD-skjermen.

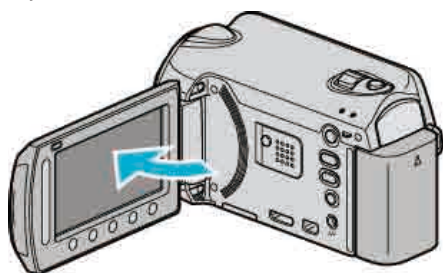

- USB MENU vises.

3 Velg "BACK UP" og trykk på .



- Medfølgende programvare Everio MediaBrowser starter opp på PC-en. Etterfølgende funksjoner blir utført på PC-en.

4 Velg volumet.

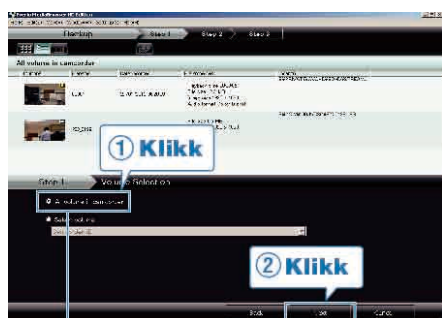

Klikk på "Next"
Klikk på "All volume in camcorder"

5 Start sikkerhetskopiering.

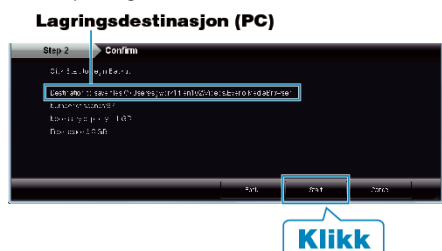

- Sikkerhetskopiering starter.

6 Etter at sikkerhetskopieringen er ferdig, klikk på "OK".



NB!:

- Før du utfører en sikkerhetskopiering, må du sette i microSD-kortet der videoer og stillbilder er lagret på denne enheten.
- Hvis du støter på problemer med medfølgende programvare Everio MediaBrowser, bør du konsultere "Pixela brukerstøttesenter".
- "Problemer med bruken av medfølgende programvare Everio MediaBrowser" (S.85)
- Slett uønskede videoer før du sikkerhetskopierer. Det tar tid å sikkerhetskopiere mange videoer.
- "Slette uønskede filer" (S.48)

Koble denne enheten fra PC

1 Klikk "Sikker fjerning av maskinvare".

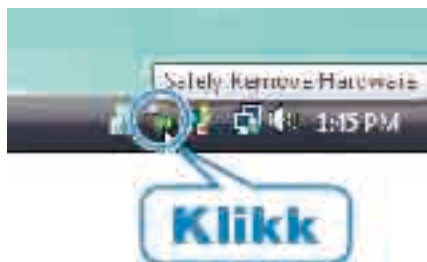

2 Klikk "Safely Remove USB Mass Storage Device".

3 (For Windows Vista) klikk "OK".

4 Koble fra USB-kabelen og lukk LCD-skjermen.

Organisere filer

Etter å ha reservekopiert filene, bør du organisere dem ved å legge til etiketter som "Familietur" eller "Idrettsstevne". Dette er praktisk, ikke bare for å opprette plater, men også for å vise filene.

1 Dobbeltklikk på ikonet Everio MediaBrowser.

- Den medfølgende programvaren starter opp.



2 Vis måneden for filene som skal organiseres.



Opptaksmåned

3 Opprette en brukerliste.



- En ny brukerliste legges til kartoteket med brukerlister.

4 Klikk på opptaksdatoen.

- Det vises miniatyrbilder av filene som ble tatt opp denne dagen.

5 Registrere filer på opprettede brukerlister.

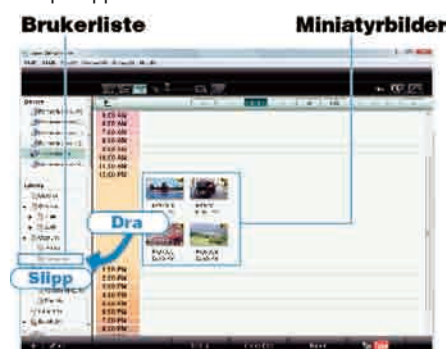

Identifisere video og stillbilder:

- Du kan velge filer med bruk av menyen "VELG" øverst til høyre på skjermen.
- Sjekk video/stillbildeikonet øverst til høyre på miniatyrbildet.



NBI:_____

- Hvis du støter på problemer med medfølgende programvare Everio MediaBrowser, bør du konsultere "Pixela brukerstøttesenter".

"Problemer med bruken av medfølgende programvare Everio MediaBrowser" (S.85)

Ta opp video på plater

Kopiere arrangerte filer til DVD-er med bruk av brukerlister.

GZ-HD510/GZ-HD500

Du kan bare opprette AVCHD-disker med den medfølgende applikasjonsprogramvaren.

Se "Dubbe filer til en DVD-opptaker eller videospiller" (S.84) for informasjon om hvordan du oppretter DVD-videoplater.

Ved bruk av den valgfrie applikasjonsprogramvaren kan du opprette DVD-videodisker og BD-disker på en datamaskin.

Last ned den valgfrie programvaren her

http://www.pixela.co.jp/oem/jvc/mediabrowser/e/purchase_dl/mediabrowser_hd_2/

1 Sett en ny plate i DVD-stasjonen på PC-en.

2 Velg ønsket brukerliste.



3 Velg disktype (bare GZ-HD620).



4 Velg metode for valg av filer.



- Hvis du velger "Select all files displayed", kopieres kun viste videoer til disken.

Gå videre til trinn 6.

- Hvis du velger "Select files individually", gå videre til trinn 5.

5 (Når "Select files individually" er valgt), velg filene som skal kopieres til disken i rekkefølge.

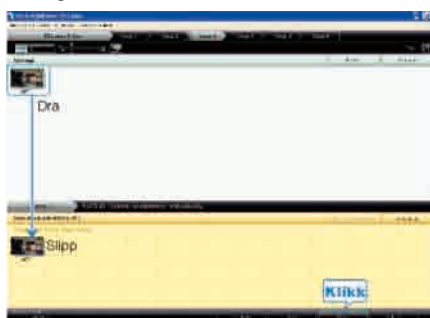

6 Stille inn toppmenyen på platen.



- Stille inn tittel og menybakgrunn.

7 Kopiering til platen starter.



- Etter kopiering klikker du på "OK".

NB!:

- Følgende typer plater kan brukes sammen med den medfølgende programvaren Everio MediaBrowser.
 - DVD-R
 - DVD-R DL
 - DVD-RW
 - DVD+R
 - DVD+R DL
 - DVD+RW
 - BD (bare GZ-HD620)
- Everio MediaBrowser støtter 3 diskformater:
 - AVCHD
 - DVD-Video (bare GZ-HD620)
 - BD (bare GZ-HD620)
- Når du kopierer videoer som er tatt opp i opptaksmodusen UXP for å opprette en AVCHD-disk, må videoene konverteres til opptaksmodusen XP før kopiering. Det kan derfor ta lengre tid enn å kopiere videoer som er tatt opp i andre modi.
- Bruk Everio MediaBrowser-spiller for å spille av disken. Se hjelpefilen for den medfølgende Everio MediaBrowser-programvaren for informasjon om bruk.
- For å vise hjelpefilen til Everio MediaBrowser, velger du "Help" fra menylinjen til Everio MediaBrowser eller trykker på F1 på tastaturet.

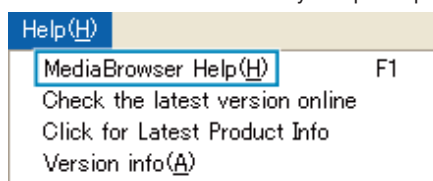

- Hvis du støter på problemer med medfølgende programvare Everio MediaBrowser, bør du konsultere "Pixela brukerstøttesenter".

"Problemer med bruken av medfølgende programvare Everio MediaBrowser" (☎ S.85)

JVC-Programvarelisensavtale

VIKTIG

TIL KUNDER: LES DETTE NØYE FØR DU INSTALLERER ELLER TAR I BRUK PROGRAMMET "DIGITAL PHOTO NAVIGATOR" ("Programmet") PÅ PC-EN.

Retten til å bruke programmet er innvilget av selskapet Victor Company of Japan, Limited ("JVC") bare til deg forutsatt at du samtykker i følgende. Dersom du ikke samtykker i disse vilkårene, må du ikke installere eller ta i bruk programmet. INSTALLERING ELLER BRUK AV PROGRAMMET INDIKERER AT DU AKSEPTERER DISSE VILKÅRENE.

1 OPPHAVSRETT; EIERSKAP

Du bekrefter herved at alle opphavsretter og øvrige eierforhold rundt programmet tilhører JVC og dennes lisenshavere og forblir i JVCs og disse lisenshaveres eie. Programmet er beskyttet av lov om opphavsrett både i Japan og i øvrige land samt relaterte konvensjoner.

2 LISENSTILSTÅELSE

- ① I henhold til vilkårene i denne avtalen innvilger JVC deg herved en ikke-eksklusiv rett til å bruke programmet. Du kan installere og bruke programmet på en harddisk eller andre lagringsmedier du måtte ha på din PC.
- ② Du kan lage én (1) kopi av programmet kun som sikkerhetskopi for eget bruk.

3 PROGRAMBEGRENSNINGER

- ① Du må ikke reversere, dekompile, disassemblere, eller endre programmet på noen måte, bortsett fra i den utstrekning som er spesifikt angitt ved lov.
- ② Du må ikke kopiere eller bruke programmet, verken helt eller delvis, på annen måte enn det som er uttrykkelig angitt i denne avtalen.
- ③ Du har ikke rett til å innvilge en lisens til å bruke programmet, og må ikke distribuere, leie ut/lease eller overføre programmet til en tredjepart eller på annen måte la andre bruke programmet.

4 BEGRENSET GARANTI

JVC garanterer at mediet som programmet leveres på, er feilfritt både i konstruksjon og i materiale i en periode på tretti (30) dager fra datoen du kjøpte noen av våre produkter som fulgte med programmet. JVCs totale ansvar og din eksklusive erstatningsrett i tilknytning til programmet inkluderer utskifting av defekt medium. BORTSETT FRA DE UTTRYKTE GARANTIENE ANGITT I DETTE DOKUMENTET, OG I DEN UTSTREKNING LOVEN ANGI, FRASKRIVER JVC OG JVCs LISENSHAVERE SEG ETHVERT ØVRIG GARANTIANSVAR, ENTEN DETTE ER ANGITT INDIREKTE ELLER DIREKTE. DETTE INKLUDERER, MEN ER IKKE BEGRENSET TIL, INDIREKTE GARANTIER OM SALGBARHET OG ANVENDELIGHET FOR SÆRSKILTE FORMÅL MED HENSYN TIL PROGRAMMET OG DET MEDFØLGENDE TRYKTE MATERIELLET. SKULLE DET OPPSTÅ PROBLEMER SOM FØLGE AV BRUKEN AV PROGRAMMET, MÅ DU LØSE DISSE PROBLEMENE FOR EGEN REGNING.

5 BEGRENSET ANSVAR

I DEN UTSTREKNING LOVEN TILLATER DET ER JVC OG JVCs LISENSHAVERE IKKE ANSVARLIG FOR SKADER, ENTEN DETTE ER INDIREKTE, SÆRSKILTE, UFORVARENDE SKADER ELLER FØLGESKADER, UANSETT HANDLING OG HVORVIDT DET FREMGÅR AV KONTRAKTEN ELLER PÅ ANNEN MÅTE OPPSTÅR SOM FØLGE AV, ELLER I TILKNYTNING TIL, BRUKEN AV PROGRAMMET, ELLER EN SITUASJON DER PROGRAMMET IKKE LAR SEG BRUKE, SELV OM JVC ER BLITT INFORMERT OM MULIGHETEN FOR SLIKE SKADER. DU SKAL IKKE HOLDE JVC ANSVARLIG FOR TAP ELLER KOSTNADER ELLER KREVE ERSTATNING SOM FØLGE AV, ELLER PÅ ANNEN MÅTE I TILKNYTNING TIL, EVENTUELLE KRAV FRA EN TREDJEPART I TILKNYTNING TIL BRUKEN AV PROGRAMMET.

6 VILKÅR

Denne avtalen trer i kraft fra den datoen du installerer og tar i bruk programmet på datamaskinen, og fortsetter å gjelde til avtalen annulleres under følgende vilkår.

Skulle du bryte ett eller flere av vilkårene i denne avtalen, kan JVC si opp denne avtalen uten forvarsel. I dette tilfellet kan JVC reise krav om erstatning for eventuelle kostnader som oppstår som følge av avtalebruddet. Dersom denne avtalen annulleres, må du umiddelbart destruere programmet som er lagret i datamaskinen (inkludert sletting fra minnet på PC-en). Programmet skal ikke lenger være i ditt eie.

7 EKSPORTKONTROLL

Du samtykker i at du ikke vil sende, overføre eller eksportere programmet eller underliggende informasjon og teknologi til land som Japan og andre relevante land har edtatt eksportforbud mot for slike varer.

8 BRUKER I DEN AMERIKANSKE FORVALTNINGEN

Hvis du er et byrå i USA ("forvaltningen"), bekrefter du herved JVCs representasjon at programmet er en "Commercial Item", slik det er definert i Federal Acquisition Regulation (FAR) del 2 101 (g), som består gjelder upublisert "Commercial Computer Software" fordi disse elementene bare brukes i FAR-del 12 212 og bare lisensieres til deg med samme bruksrettigheter som JVC innvilger alle kommersielle sluttbrukere i henhold til vilkårene i denne avtalen.

9 GENERELT

- ① Ingen endringer, tilføyelser, sletting eller annen modifikasjon av denne avtalen anses som gyldige, med mindre tillatelse til dette foreligger skriftlig og er signert av en godkjent representant for JVC.
- ② Skulle noen del av denne avtalen være ugyldig eller i konflikt med en lov som har jurisdiksjon overfor denne avtalen, skal likevel de øvrige vilkår være gjeldende.
- ③ Denne avtalen er underlagt kontroll og lover som til enhver tid gjelder i Japan. Tokyo District Court har jurisdiksjon overfor all eventuell uenighet som måtte oppstå som følge av bruk eller tolkning av denne avtalen.

Victor Company of Japan, Limited

NB!:

- Hvis du har anskaffet programmet i Tyskland, erstattes vilkårene i Del 4 (Begrenset garanti) og 5 (Begrenset erstatningsansvar) ovenfor med en tysk utgave av denne avtalen.

ADVARSEL:

- Bruk dette utstyret som beskrevet i denne bruksanvisningen.
- Bruk kun CD-ROMen som følger med. Bruk aldri noen annen CD-ROM for å kjøre denne programvaren.
- Ikke forsøk å foreta endringer i denne programvaren.
- Endringer eller modifikasjoner som ikke er godkjent av JVC, kan gjøre brukerens godkjenning til å håndtere utstyret ugyldig.

Hvordan håndtere en CD-ROM: _____

- Pass på at du ikke søler på eller riper opp den speilblanke overflaten (motsatt side av den trykte overflaten). Ikke skriv eller sett merkelapp på noen av sidene. Hvis CD-ROM-platen blir skitten, kan du rengjøre den forsiktig med en myk fille utover fra senterhullet.
- Ikke bruk vanlig platerens eller rensespray.
- Ikke bøy CD-ROMen eller berør den speilblanke overflaten.
- Ikke oppbevar CD-ROMen i støvete, varme eller fuktige omgivelser. Hold den unna direkte sollys.

Du kan finne den aller ferskeste informasjonen (på engelsk) om medfølgende programvare på vår World Wide Web tjener:

<http://www.jvc-victor.co.jp/english/global-e.html>

Sikkerhetskopierte filer uten å bruke den medfølgende programvaren

Kopier filene til PC med følgende metode.

1 Koble USB-kabelen sammen med vekselstrømadapteren.

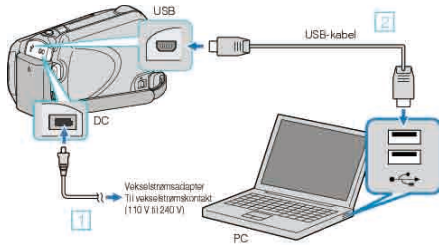

- ① Koble vekselstrømsdapteren til denne enheten.
- ② Koble til med medfølgende USB-kabel.

2 Åpne LCD-skjermen.

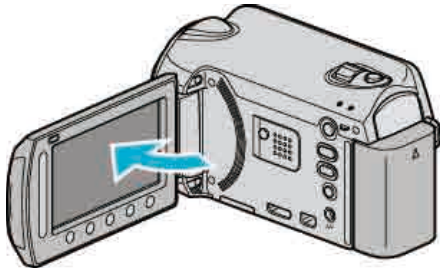

- USB MENU vises.

3 Velg "PLAYBACK ON PC" og trykk på **OK**.



- Lukk programmet Everio MediaBrowser hvis det starter.
- Etterfølgende funksjoner blir utført på PC-en.

4 Velg "Datamaskin" (Windows Vista) / "Min datamaskin" (Windows XP) fra startmenyen, og klikk på ikonet EVERIO_HDD eller EVERIO_SD.

- Mappen åpnes.

5 Kopier filene til en mappe på PC-en (skrivebordet osv.).

ADVARSEL:

- Når mapper eller filer slettes/flyttes/gis nytt navn på PC-en, kan de ikke lenger spilles av på denne enheten.

NB!:

- Til å redigere filene, bruker du en programvare med støtte for MTS/JPEG-filer.
- Når du fjerner denne enheten fra PC-en, drar og slipper du ikonet EVERIO_HDD eller EVERIO_SD fra skrivebordet over i papirkurven.
- Funksjonene på datamaskinen som er oppført overfor kan variere med operativsystemet.

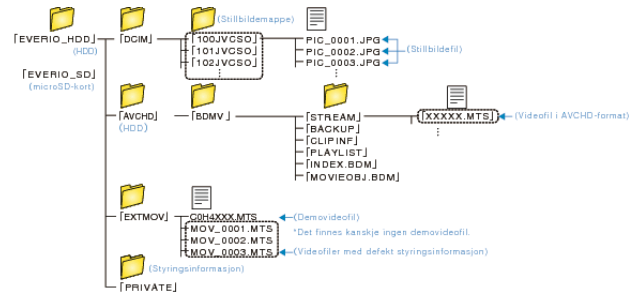

ADVARSEL:

- Når mapper eller filer slettes/flyttes/gis nytt navn på PC-en, kan de ikke lenger spilles av på denne enheten.

Liste over filer og mapper

Mapper og filer opprettes i innebygd HDD og microSD-kortet som vist nedenfor.

De opprettes kun når det er nødvendig.

Kopiere til Mac-datamaskin

Kopier filene til Mac-datamaskin med følgende metode.

1 Koble USB-kabelen sammen med vekselstrømadapteren.

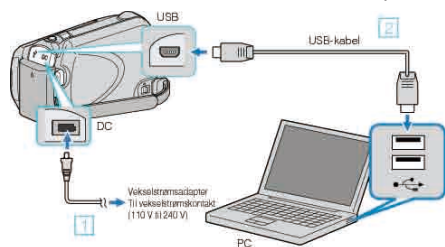

- ① Koble vekselstrømadapteren til denne enheten.
- ② Koble til med medfølgende USB-kabel.

- Du trenger ikke den medfølgende programvaren for å utføre denne prosessen.

2 Åpne LCD-skjermen.

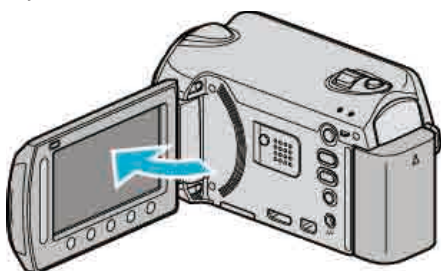

- USB MENU vises.

3 Velg "PLAYBACK ON PC" og trykk på **OK**.



- Etterfølgende funksjoner blir utført på PC-en.

4 Klikk på EVERIO_HDD eller EVERIO_SD på skrivebordet.

- Mappen åpnes.

5 Klikk på ikonet for kolonnevisning.

Ikon for kolonnevisning



- Søk på mappen med ønskede filer.

6 Kopier filene til en mappe på PC-en (skrivebordet osv.).

Filer å kopiere



- Til å redigere filene, bruker du en programvare med støtte for MTS/JPEG-filer.
- Når du fjerner denne enheten fra PC-en, drar og slipper du ikonet EVERIO_HDD eller EVERIO_SD fra skrivebordet over i papirkurven.

iMovie og iPhoto

Du kan importere filer fra denne enheten til en datamaskin ved bruk av Apples iMovie '08, '09 (video) eller iPhoto (stillbilder). Verifiser systemkravene ved å velge "Om denne maskinen" fra Apple-menyen. Du kan finne versjonen av operativsystemet, prosessor og størrelse på minne.

- Se Apples nettside for siste informasjon om iMovie eller iPhoto.
- Se hjelpefilen for de respektive programvarer for detaljer om hvordan du bruker iMovie eller iPhoto.
- Det garanteres ikke at funksjonene virker i alle datamiljøer.

ADVARSEL:

- Når mapper eller filer slettes/flyttes/gis nytt navn på PC-en, kan de ikke lenger spilles av på denne enheten.
- MTS-filer som er kopiert til en Mac-datamaskin kan ikke importeres til iMovie.
For å kunne bruke MTS-filer med iMovie, må du importere filene med iPhoto.

NB!:

Bruke menyen

Bruk sensoren og funksjonsknappene til å stille inn menyen.

- Menyene avviker etter moduset som er i bruk.

1 Trykk på  for å vise menyen.





2 Velg ønsket meny og trykk på .



3 Velg ønsket innstilling og trykk på .



NB!:

- For å lukke menyen, trykker du på .
- For å returnere til forrige skjerm, trykk på .



GÅ TILBAKE

- For å vise hjelpefilen, trykk på .



HJELP

Returnere alle innstillinger til standard:

- Innstill med "FACTORY PRESET" i menyen for kamerainnstillinger.
"FABRIKKNINSTILLING" (S.118)

Opptaksmeny (video)

Du kan justere ulike innstillinger som lysstyrke og hvitbalanse, etter motiv eller hensikt. Du kan også endre innstillinger som bildekvalitet og forsterkning.

Innstilling	Detaljer
MANUAL SETTING	Opptaksinnstillinger kan justeres manuelt. <ul style="list-style-type: none"> De vises kun ved opptak i manuell modus. "Meny for manuell innstilling" (☰ S.103)
FACE PRIORITY AE/AF	Registrerer ansikter og justerer lysstyrke og fokus automatisk. "ANSIKTSPRIORITET AE/AF" (☰ S.95)
LIGHT	Slår lyset på/av. "LYS (bare GZ-HD620)" (☰ S.95)
REGISTER EVENT	Kategoriserer videoene etter hendelse (som "Reise", "Idrettsstevne") ved å registrere filen før opptaket. "Registrere filer mot hendeles før opptaket" (☰ S.32)
VIDEO QUALITY	Stiller inn videokvaliteten. "VIDEOKVALITET" (☰ S.96)
ZOOM	Stiller inn maks zoom. "ZOOM" (☰ S.96)
GAIN UP	Får motivet til å se lyst ut ved opptak på mørke steder. "FORSTERKNING OPP" (☰ S.97)
TIME-LAPSE RECORDING	Aktiverer endringene på en scene som skjer langsomt over en lang periode til å vises i løpet av et kort tidsrom ved å ta bilder av det med visse intervall. "Opptak i intervaller (INTERVALLOPPTAK)" (☰ S.35)
AUTO REC	Aktiverer enheten til å starte eller stoppe opptak automatisk ved å føle endringene i lysstyrke innenfor den røde rammen som vises på LCD-skjermen. "Automatisk opptak med bevegelsessensor (AUTOOPPTAK)" (☰ S.36)
x.v.Color	Tar opp med "x.v.Color". "x.v.Color" (☰ S.97)
WIND CUT	Reduserer støy fra vind. "VINDKUTT" (☰ S.98)

ANSIKTSPRIORITET AE/AF

Registrerer ansikter og justerer lysstyrke og fokus automatisk.

Innstilling	Detaljer
OFF	Deaktiverer funksjonen.
ON	Aktiverer funksjonen.

Viser elementet

1 Velg videomodus.

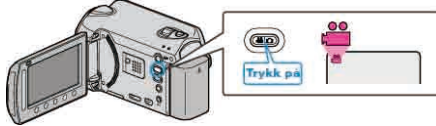

2 Trykk på for å vise menyen.

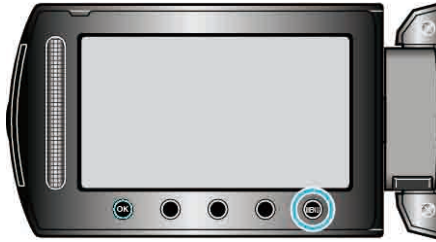

3 Velg "FACE PRIORITY AE/AF" og trykk på .

**ADVARSEL:**

- Når "FACE PRIORITY AE/AF" er satt til "ON", endres de følgende innstillingene.
Hvis "SCENE SELECT" er satt til "SPOTLIGHT", settes den til "OFF".
Hvis "FOCUS" er satt til "MANUAL", settes den til "AUTO".
Hvis "BACKLIGHT COMP." er satt til "ON", settes den til "OFF".
Hvis "METERING AREA/TYPE" er satt til "SPOT", settes den til "ENTIRE SCREEN".
- Når følgende innstillinger foretas, endres "FACE PRIORITY AE/AF" til "OFF".
Når "SCENE SELECT" settes til "SPOTLIGHT"
Når "FOCUS" settes til "MANUAL"
Når "FOCUS ASSIST" er valgt
Når "BACKLIGHT COMP." settes til "ON"
Når "METERING AREA/TYPE" settes til "SPOT"

NB!:

- Avhengig av forholdene, kan det hende ansikter ikke registreres.

LYS (bare GZ-HD620)

Slår lyset på/av.

Innstilling	Detaljer
OFF	Lyser ikke.
AUTO	Lyser opp automatisk når omgivelsene er mørke.
ON	Lyser hele tiden.

Viser elementet

1 Velg videomodus.



2 Trykk på for å vise menyen.



3 Velg "LIGHT" og trykk på .



REGISTRER HENDELSE

Kategoriserer videoene etter hendelse (som "Reise", "Idrettsstevne") ved å registrere filen før opptaket.

Detaljer om bruk

"Registrere filer mot hendelse før opptaket" (S.32)

VIDEOKVALITET

Stiller inn videokvaliteten.

Innstilling	Detaljer
UXP	Gir opptak med beste bildekvalitet. <ul style="list-style-type: none"> Gjelder bare for BDer. Videoer som spilles inn i høydefinisjonskvalitet, kan ikke lagres på en DVD-plate.
XP	Gir opptak med høy bildekvalitet.
SP	Gir opptak med standard kvalitet.
EP	Gir muligheter for lange opptak.

NB!:

- For å unngå støy, bør du bruke modus UXP eller XP når du tar opp raskt bevegelige scener eller scener med store lysstyrkeforandringer.
- Bruk en BD-brenner til å lagre videoer som er spilt inn i UXP-modus.

Viser elementet

1 Velg videomodus.



2 Trykk på for å vise menyen.



3 Velg "VIDEO QUALITY" og trykk på .



ZOOM

Stiller inn maks zoom.

Innstilling	Detaljer
20x/OPTICAL (GZ-HD510/GZ-HD500)	Gjør det mulig å zoome opptil 20x.
30x/OPTICAL (GZ-HD620)	Gjør det mulig å zoome opptil 30x.
60x/DIGITAL (GZ-HD620)	Gjør det mulig å zoome opptil 60x.
80x/DIGITAL (GZ-HD510/GZ-HD500)	Gjør det mulig å zoome opptil 80x.
200x/DIGITAL	Gjør det mulig å zoome opptil 200x.

NB!:

- Når digital zoom brukes, bli bildet kornete fordi det forstørres digitalt.

Viser elementet

1 Velg videomodus.



2 Trykk på for å vise menyen.



3 Velg "ZOOM" og trykk på .



FORSTERKNING OPP

Får motivet til å se lyst ut ved opptak på mørke steder.

Innstilling	Detaljer
OFF	Deaktiverer funksjonen.
AGC	Lyser opp skjermen elektrisk i mørke.
AUTO	Lyser opp skjermen automatisk når det er mørkt.

NB!:

- Selv om "AUTO" lyser opp scenen mer enn "AGC", kan motivets bevegelser bli unaturlige.
- Innstillingene kan justeres separat for stillbilder.

Viser elementet

1 Velg videomodus.

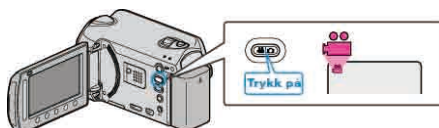

2 Trykk på  for å vise menyen.



3 Velg "GAIN UP" og trykk på .

**INTERVALLOPPTAK**

Denne funksjonen aktiverer endringene på en scene som skjer langsomt over en lang periode til å vises i løpet av et kort tidsrom ved å ta bilder av det med visse intervall.

Dette er nyttig ved observasjon, f.eks. av en blomsterknopp som åpner seg. Detaljer om bruk

"Opptak i intervaller (INTERVALLOPPTAK)" ( S.35)

AUTOOPPTAK

Tar opp automatisk ved å registrere endringer i lysstyrken.

Detaljer om bruk

"Automatisk opptak med bevegelsessensor (AUTOOPPTAK)" ( S.36)

x.v.Color

Tar opp med "x.v.Color".

Innstilling	Detaljer
OFF	Deaktiverer funksjonen.
ON	Aktiverer funksjonen.

Viser elementet

1 Velg videomodus.

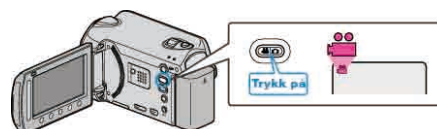

2 Trykk på  for å vise menyen.



3 Velg "x.v.Color" og trykk på .



VINDKUTT

Reduserer støy fra vind.

Innstilling	Detaljer
OFF	Deaktiverer funksjonen.
ON	Aktiverer funksjonen.

Viser elementet

1 Velg videomodus.



2 Trykk på  for å vise menyen.



3 Velg "WIND CUT" og trykk på .



Opptaksmeny (stillbilde)

Du kan justere ulike innstillinger som lysstyrke og hvitbalanse, etter motiv eller hensikt. Du kan også endre innstillinger som bildeklaritet og forsterkning.

Innstilling	Detaljer
MANUAL SETTING	Opptaksinnstillinger kan justeres manuelt. • De vises kun ved opptak i manuell modus. "Meny for manuell innstilling" (☞ S.103)
FACE PRIORITY AE/AF	Registrerer ansikter og justerer lysstyrke og fokus automatisk. "ANSIKTSPRIORITET AE/AF" (☞ S.99)
LIGHT	Slår lyset på/av. "LYS (bare GZ-HD620)" (☞ S.100)
SELF-TIMER	Bruk dette når du tar et gruppefoto. "SELVUTLØSER" (☞ S.100)
SHUTTER MODE	Innstillingene for kontinuerlig opptak kan justeres. "LUKKERMODUS" (☞ S.101)
IMAGE SIZE	Stiller bildestørrelsen (antallet piksler) for stillbilder. "BILDESTØRRELSE" (☞ S.101)
IMAGE QUALITY	Stiller inn bildeklariteten. "BILDEKLARITET" (☞ S.102)
GAIN UP	Får motivet til å se lyst ut ved opptak på mørke steder. "FORSTERKNING OPP" (☞ S.102)
AUTO REC	Aktiverer enheten til å ta opp stillbilder automatisk ved å føle endringene i lysstyrke innenfor den røde rammen som vises på LCD-skjermen. "Automatisk opptak med bevegelsessensor (AUTOOPPTAK)" (☞ S.36)

ANSIKTSPRIORITET AE/AF

Registrerer ansikter og justerer lysstyrke og fokus automatisk.

Innstilling	Detaljer
OFF	Deaktiverer funksjonen.
ON	Aktiverer funksjonen.

Viser elementet

1 Velg stillbildemodus.



2 Trykk på  for å vise menyen.



3 Velg "FACE PRIORITY AE/AF" og trykk på .



ADVARSEL:

- Når "FACE PRIORITY AE/AF" er satt til "ON", endres de følgende innstillingene.
Hvis "SCENE SELECT" er satt til "SPOTLIGHT", settes den til "OFF".
Hvis "FOCUS" er satt til "MANUAL", settes den til "AUTO".
Hvis "BACKLIGHT COMP." er satt til "ON", settes den til "OFF".
Hvis "METERING AREA/TYPE" er satt til "SPOT", settes den til "ENTIRE SCREEN".
- Når følgende innstillinger foretas, endres "FACE PRIORITY AE/AF" til "OFF".
Når "SCENE SELECT" settes til "SPOTLIGHT"
Når "FOCUS" settes til "MANUAL"
Når "FOCUS ASSIST" er valgt
Når "BACKLIGHT COMP." settes til "ON"
Når "METERING AREA/TYPE" settes til "SPOT"

NB!:

- Du kan ikke aktivere "FACE PRIORITY AE/AF" dersom "SELF-TIMER" er stilt til "FACE DETECTION".
- Avhengig av forholdene, kan det hende ansikter ikke registreres.

LYS (bare GZ-HD620)

Slår lyset på/av.

Innstilling	Detaljer
OFF	Lyser ikke.
AUTO	Lyser opp automatisk når omgivelsene er mørke.
ON	Lyser hele tiden.

Viser elementet

1 Velg stillbildemodus.



2 Trykk på for å vise menyen.



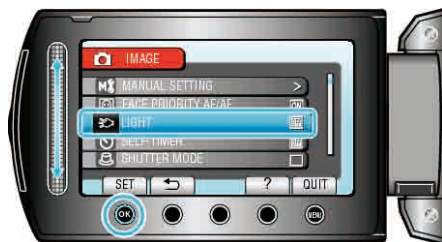

3 Velg "LIGHT" og trykk på .



SELVUTLØSER

Bruk dette når du tar et gruppefoto.

Innstilling	Detaljer
OFF	Deaktiverer selvutløseren.
2SEC	Starter opptaket 2 sekunder etter at knappen STILLBILDE trykkes inn.
10SEC	Starter opptaket 10 sekunder etter at knappen SNAPSHOT trykkes inn. Denne innstillingen egner seg til å ta gruppefoto.
FACE DETECTION	Registrerer ansiter når knappen SNAPSHOT trykkes ned. Opptaket starter 3 sekunder etter at fotografens ansikt er registrert. (1) Ansikter registreres  (2) Fotografens ansikt registreres 

Viser elementet

1 Velg stillbildemodus.



2 Trykk på for å vise menyen.



3 Velg "SELF-TIMER" og trykk på .



LUKKERMODUS

Innstillingene for kontinuerlig opptak kan justeres.

Innstilling	Detaljer
RECORD ONE SHOT	Tar opp et stillbilde.
CONTINUOUS SHOOTING	Tar opp stillbilder kontinuerlig når knappen STILLBILDE trykkes inn.

NB!:

- Opptil 3 bilder kan tas på 1 sekund under kontinuerlig fotografering.
- Noen microSD-kort støtter kanskje ikke kontinuerlig fotografering.
- Hastigheten av kontinuerlig fotografering vil reduseres hvis funksjonen brukes gjentatte ganger.

Viser elementet

1 Velg stillbildemodus.



2 Trykk på  for å vise menyen.



3 Velg "SHUTTER MODE" og trykk på .

**BILDESTØRRELSE**

Stiller bildestørrelsen (antallet piksler) for stillbilder.

Innstilling	Detaljer
1920X1080(2M)	Tar stillbilder med størrelse 1920 x 1080, med bildeforholdet 16:9.
1440X1080(1.5M)	Tar stillbilder med størrelse 1440 x 1080, med bildeforholdet 4:3.
640X480(0.3M)	Tar stillbilder med størrelse 640 x 480, med bildeforholdet 4:3.

Viser elementet

1 Velg stillbildemodus.



2 Trykk på  for å vise menyen.



3 Velg "IMAGE SIZE" og trykk på .



BILDEKVALITET

Stiller inn bildekvaliteten.

Innstilling	Detaljer
FINE	Gjør det mulig å ta opp med høy bildekvalitet, men antallet opptakbare bilder blir mindre.
STANDARD	Gir opptak med standard kvalitet.

Viser elementet

1 Velg stillbildemodus.



2 Trykk på for å vise menyen.



3 Velg "IMAGE QUALITY" og trykk på .



FORSTERKNING OPP

Får motivet til å se lyst ut ved opptak på mørke steder.

Innstilling	Detaljer
OFF	Deaktiverer funksjonen.
AGC	Lyser opp skjermen elektrisk i mørke.

NB!:

- Innstillingene kan justeres separat for video.

Viser elementet

1 Velg stillbildemodus.



2 Trykk på for å vise menyen.



3 Velg "GAIN UP" og trykk på .



AUTOOPPTAK

Tar opp automatisk ved å registrere endringer i lysstyrken.

Detaljer om bruk

"Automatisk opptak med bevegelsessensor (AUTOOPPTAK)" (S.36)

Meny for manuell innstilling

Opptaksinnstillinger kan justeres manuelt.

NB!:

- De vises kun ved opptak i manuell modus.

Innstilling	Detaljer
SCENE SELECT	Innstillinger som passer opptaksforholdene kan velges. "Scenevalg" (☞ S.27)
FOCUS	Fokus kan justeres manuelt. "Justere fokus manuelt" (☞ S.28)
FOCUS ASSIST	Motivet i fokus er uthevet med farge for en mer nøyaktig fokus. "Bruke fokushjelp" (☞ S.28)
BRIGHTNESS ADJUST	Justerer den generelle lysstyrken på skjermen. "Justere lysstyrken" (☞ S.29)
SHUTTER SPEED	Lukkerhastigheten kan justeres. "Innstilling av lukkerhastighet (GZ-HD620)" (☞ S.29)
WHITE BALANCE	Justerer fargen etter lyskilden. "Stille inn hvitbalansen" (☞ S.30)
BACKLIGHT COMP.	Korrigerer bildet når motivet er mørkt på grunn av bakgrunnslyset. "Stille inn kompensering av bakgrunnslys" (☞ S.30)
METERING AREA/TYPE	Lar deg justere lysstyrken i det ønskede området. "Stille inn måleområde" (☞ S.31)
EFFECT	Tar opp video eller stillbilder med spesialeffekter som sepia eller svart-hvitt. "Opptak med effekter" (☞ S.31)
TELE MACRO	Lar deg ta nærbilder med telefotoenden (T) av zoomen. "Ta nærbilder" (☞ S.32)

SCENEVALG

Innstillinger som passer opptaksforholdene kan velges.

Detaljer om bruk

"Scenevalg" (☞ S.27)

FOKUS

Fokus kan justeres automatisk eller manuelt.

Detaljer om bruk

"Justere fokus manuelt" (☞ S.28)

FOKUSHJELP

Motivet i fokus er uthevet med farge for en mer nøyaktig fokus.

Detaljer om bruk

"Bruke fokushjelp" (☞ S.28)

LYSSTYRKEJUSTERING

Justerer den generelle lysstyrken på skjermen.

Detaljer om bruk

"Justere lysstyrken" (☞ S.29)

LUKKERHASTIGHET (bare GZ-HD620)

Lukkerhastigheten kan justeres.

Detaljer om bruk

"Innstilling av lukkerhastighet (GZ-HD620)" (☞ S.29)

HVITBALANSE

Justerer fargen etter lyskilden.

Detaljer om bruk

"Stille inn hvitbalansen" (☞ S.30)

KOMPENSERING FOR BAKGRUNNSLYS

Korrigerer bildet når motivet er mørkt på grunn av bakgrunnslyset.

Detaljer om bruk

"Stille inn kompensering av bakgrunnslys" (☞ S.30)

MÅLEOMRÅDE/TYPE

Lar deg justere lysstyrken i det ønskede området.

Detaljer om bruk

"Stille inn måleområde" (☞ S.31)

EFFEKT

Tar opp video eller stillbilder med spesialeffekter som sepia eller svart-hvitt.

Detaljer om bruk

"Opptak med effekter" (☞ S.31)

TELEMAKRO

Lar deg ta nærbilder med telefotoenden (T) av zoomen.

Detaljer om bruk

"Ta nærbilder" (☞ S.32)

Avspillingsmeny (video)

Du kan slette eller søke etter spesifikke videoer.

Innstilling	Detaljer
DELETE	Sletter uønskede videoer. "Slette filen som vises" (☞ S.48) "Slette valgte filer" (☞ S.49) "Slette alle filer" (☞ S.50)
PICTURE TITLE	Opprett enkelt en spilleliste ved å velge en opptaksdato og et tittelskjerm bilde fra listen. "Opprette en spilleliste med tittel" (☞ S.61)
SEARCH	Filtrerer indeksskjermen for videoer etter gruppe, opptaksdato eller hendelse. "Gruppesøk" (☞ S.43) "Datosøk" (☞ S.43) "Søk etter hendelse" (☞ S.44)
PLAYBACK PLAYLIST	Spille av spillelister du har opprettet. "Spille av spillelister" (☞ S.47)
EDIT PLAYLIST	Oppretter eller redigerer spillelister. "Opprette spillelister med videoopptak" (☞ S.62)
PLAYBACK OTHER FILE	Spiller av videoer med defekt styringsinformasjon. "Avspilling av video med defekt styringsinformasjon" (☞ S.40)
EDIT	<ul style="list-style-type: none"> • COPY Kopierer filer til et annet medium. "Kopiere alle filer" (☞ S.69) "Kopiere valgte filer" (☞ S.70) • MOVE Flytter filer til et annet medium. "Flytte alle filer" (☞ S.71) "Flytte valgte filer" (☞ S.72) • PROTECT/CANCEL Beskytter filer mot utilsiktet sletting. "Beskytte filen som vises" (☞ S.51) "Beskytte valgte filer" (☞ S.52) "Beskytte alle filer" (☞ S.53) "Oppheve beskyttelsen for alle filer" (☞ S.53) • DIVIDE En valgt video deles i to. "Dele filer" (☞ S.56) • TRIMMING Velg ønsket del av en video og lagre den som en ny videofil. "Ta opp en ønsket del av en video" (☞ S.58) • CHANGE EVENT REG. Endrer hendelsen som er registrert. "Endre hendelsen for filen som vises" (☞ S.54) "Endre hendelse for valgte filer" (☞ S.55)
WIPE/FADER	Legger til effektver ved begynnelsen og slutten av et videoopptak. "Avspilling med spesialeffekter" (☞ S.41)
ON-SCREEN DISPLAY	Stiller inn om ikoner og annet skal vises på skjermen under avspilling eller ikke. "VISNING PÅ SKJERM" (☞ S.106)

SLETT

Sletter uønskede videoer.

Detaljer om bruk

"Slette filen som vises" (☰ S.48)

"Slette valgte filer" (☰ S.49)

"Slette alle filer" (☰ S.50)

BILDETITTEL

Opprett enkelt en spilleliste ved å velge en opptaksdato og et tittelskjerm bilde fra listen.

Detaljer om bruk

"Opprette en spilleliste med tittel" (☰ S.61)

SØK

Filtrerer indeksskjermen for videoer etter gruppe, opptaksdato eller hendelse.

Detaljer om bruk

"Gruppesøk" (☰ S.43)

"Datosøk" (☰ S.43)

"Søk etter hendelse" (☰ S.44)

SPILL AV SPILLELISTE

Spille av spillelister du har opprettet.

Detaljer om bruk

"Spille av spillelister" (☰ S.47)

REDIGER SPILLELISTE

En liste der dine favorittvideoer er arrangert kalles en spilleliste.

Ved å opprette en spilleliste kan du spille av favorittvideoene i den rekkefølgen du ønsker.

Den originale videofilen forblir på samme sted selv om den registreres i en spilleliste.

Detaljer om bruk

"Opprette spillelister med videoopptak" (☰ S.62)

SPILL AV ANNEN FIL

Spiller av videoer med defekt styringsinformasjon.

Detaljer om bruk

"Avspilling av video med defekt styringsinformasjon" (☰ S.40)

REDIGER

Du kan utføre handlinger som å kopiere eller beskytte videoer.

Innstilling	Detaljer
COPY	Kopierer filer til et annet medium. "Kopiere alle filer" (☞ S.69) "Kopiere valgte filer" (☞ S.70)
MOVE	Flytter filer til et annet medium. "Flytte alle filer" (☞ S.71) "Flytte valgte filer" (☞ S.72)
PROTECT/CANCEL	Beskytter filer mot utilsiktet sletting. "Beskytte filen som vises" (☞ S.51) "Beskytte valgte filer" (☞ S.52) "Beskytte alle filer" (☞ S.53) "Oppheve beskyttelsen for alle filer" (☞ S.53)
DIVIDE	En valgt video deles i to. "Dele filer" (☞ S.56)
TRIMMING	Velg ønsket del av en video og lagre den som en ny videofil. "Ta opp en ønsket del av en video" (☞ S.58)
CHANGE EVENT REG.	Endrer hendelsen som er registrert. "Endre hendelsen for filen som vises" (☞ S.54) "Endre hendelse for valgte filer" (☞ S.55)

KOPIER

Kopierer filer til et annet medium.

Detaljer om bruk

"Kopiere alle filer" (☞ S.69)

"Kopiere valgte filer" (☞ S.70)

FLYTT

Flytter filer til et annet medium.

Detaljer om bruk

"Flytte alle filer" (☞ S.71)

"Flytte valgte filer" (☞ S.72)

BESKYTT/OPPHEV

Beskytter filer mot utilsiktet sletting.

Detaljer om bruk

"Beskytte filen som vises" (☞ S.51)

"Beskytte valgte filer" (☞ S.52)

"Beskytte alle filer" (☞ S.53)

"Oppheve beskyttelsen for alle filer" (☞ S.53)

SPLITTE

En valgt video deles i to.

Detaljer om bruk

"Dele filer" (☞ S.56)

TRIMMING

Velg ønsket del av en video og lagre den som en ny videofil.

Detaljer om bruk

"Ta opp en ønsket del av en video" (☞ S.58)

ENDRE HENDELSESREG.

Endrer hendelsen som er registrert.

Detaljer om bruk

"Endre hendelsen for filen som vises" (☞ S.54)

"Endre hendelse for valgte filer" (☞ S.55)

BLENDE/TONING

Legger til effektver ved begynnelsen og slutten av et videoopptak.

Detaljer om bruk

"Avspilling med spesialeffekter" (☞ S.41)

VISNING PÅ SKJERM

Stiller inn om ikoner og annet skal vises på skjermen under avspilling eller ikke.

Innstilling	Detaljer
OFF	Ingen visning.
DISPLAY ALL	Viser alt.
DISPLAY DATE ONLY	Viser kun dato.

Viser elementet

1 Velg avspillingsmodus.

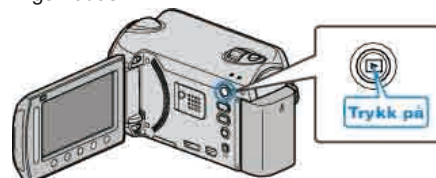

2 Velg videomodus.

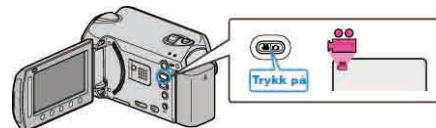

3 Trykk på  for å vise menyen.



4 Velg "ON-SCREEN DISPLAY" og trykk på .



Avspillingsmeny (stillbilde)

Du kan slette eller søke etter spesifikke stillbilder.

Innstilling	Detaljer
DELETE	Sletter uønskede stillbilder. "Slette filen som vises" (☞ S.48) "Slette valgte filer" (☞ S.49) "Slette alle filer" (☞ S.50)
SEARCH DATE	Du kan søke etter og spille av stillbilder i henhold til opptaksdatoer. "Datosøk" (☞ S.43)
EDIT	<ul style="list-style-type: none"> • COPY Kopierer filer til et annet medium. "Kopiere alle filer" (☞ S.69) "Kopiere valgte filer" (☞ S.70) • MOVE Flytter filer til et annet medium. "Flytte alle filer" (☞ S.71) "Flytte valgte filer" (☞ S.72) • PROTECT/CANCEL Beskytter filer mot utilsiktet sletting. "Beskytte filen som vises" (☞ S.51) "Beskytte valgte filer" (☞ S.52) "Beskytte alle filer" (☞ S.53) "Oppheve beskyttelsen for alle filer" (☞ S.53)
SLIDE SHOW EFFECTS	Det kan legges effekter til overgangene i lysbildefremvisningen. "EFFEKTER I LYSBILDEFREMVISNING" (☞ S.108)
ON-SCREEN DISPLAY	Stiller inn om ikoner og annet skal vises på skjermen under avspilling eller ikke. "VISNING PÅ SKJERM" (☞ S.108)

SLETT

Sletter uønskede stillbilder.

Detaljer om bruk

"Slette filen som vises" (☞ S.48)

"Slette valgte filer" (☞ S.49)

"Slette alle filer" (☞ S.50)

SØK DATO

Du kan søke etter og spille av stillbilder i henhold til opptaksdatoer.

Detaljer om bruk

"Datosøk" (☞ S.43)

REDIGER

Du kan utføre handlinger som å kopiere eller beskytte stillbilder.

Innstilling	Detaljer
COPY	Kopierer filer til et annet medium. "Kopiere alle filer" (☞ S.69) "Kopiere valgte filer" (☞ S.70)
MOVE	Flytter filer til et annet medium. "Flytte alle filer" (☞ S.71) "Flytte valgte filer" (☞ S.72)
PROTECT/CANCEL	Beskytter filer mot utilsiktet sletting. "Beskytte filen som vises" (☞ S.51) "Beskytte valgte filer" (☞ S.52) "Beskytte alle filer" (☞ S.53) "Oppheve beskyttelsen for alle filer" (☞ S.53)

KOPIER

Kopierer filer til et annet medium.

Detaljer om bruk

"Kopiere alle filer" (☞ S.69)

"Kopiere valgte filer" (☞ S.70)

BESKYTT/OPPHEV

Beskytter filer mot utilsiktet sletting.

Detaljer om bruk

"Beskytte filen som vises" (☞ S.51)

"Beskytte valgte filer" (☞ S.52)

"Beskytte alle filer" (☞ S.53)

"Oppheve beskyttelsen for alle filer" (☞ S.53)

FLYTT

Flytter filer til et annet medium.

Detaljer om bruk

"Flytte alle filer" (☞ S.71)

"Flytte valgte filer" (☞ S.72)

EFFEKTER I LYSBILDEFREMVISNING

Det kan legges effekter til overgangene i lysbildefremvisningen.

Innstilling	Detaljer
SLIDE	Bytter skjermen ved å skyve den fra høyre til venstre.
BLINDS	Bytter skjermen ved å dele den i vertikale striper.
CHECKERBOARD	Bytter skjermen gjennom et rutemønster.
RANDOM	Bytter skjermen med en vilkårlig effekt fra "SLIDE", "BLINDS" og "CHECKERBOARD".

Viser elementet

1 Velg avspillingsmodus.

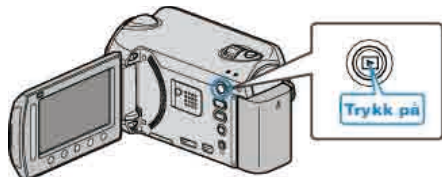

2 Velg stillbildemodus.



3 Trykk på  for å vise menyen.



4 Velg "SLIDE SHOW EFFECTS" og trykk på .



VISNING PÅ SKJERM

Stiller inn om ikoner og annet skal vises på skjermen under avspilling eller ikke.

Innstilling	Detaljer
OFF	Ingen visning.
DISPLAY ALL	Viser alt.
DISPLAY DATE ONLY	Viser kun dato.

Viser elementet

1 Velg avspillingsmodus.

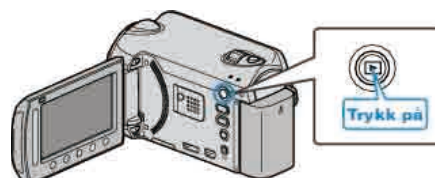

2 Velg stillbildemodus.



3 Trykk på  for å vise menyen.



4 Velg "ON-SCREEN DISPLAY" og trykk på .



Meny for displayinnstilling

Du kan justere ulike innstillinger som LCD-skjermens lysstyrke osv.

Innstilling	Detaljer
LANGUAGE	Språket på skjermen kan endres. "SPRÅK" (☞ S.109)
DATE DISPLAY STYLE	Stiller rekkefølgen av år, måned, dag og klokkeformatet (24 t/12 t). "DATOVISNINGSSSTIL" (☞ S.109)
MONITOR BRIGHTNESS	Stiller lysstyrken til LCD-skjermen. "LYSSTYRKE, SKJERM" (☞ S.110)
LCD BACKLIGHT	Stiller lysstyrken til skjermens bakgrunnslys. "SKJERMENS BAKGRUNNSBELYSNING" (☞ S.111)
FOCUS ASSIST COLOR	Stiller fargen på omrisset av et motiv i fokus når fokushjelp brukes. "FOKUSHJELP FARGE" (☞ S.111)

SPRÅK

Språket på skjermen kan endres.

1 Trykk på  for å vise menyen.



2 Velg "DISPLAY SETTINGS" og trykk på .



3 Velg "LANGUAGE" og trykk på .



4 Velg ønsket språk og trykk på .



DATOVISNINGSSSTIL

Stiller rekkefølgen av år, måned, dag og klokkeformatet (24 t/12 t).

1 Trykk på  for å vise menyen.



2 Velg "DISPLAY SETTINGS" og trykk på .



3 Velg "DATE DISPLAY STYLE" og trykk på .



4 Stille inn formatet for visning av dato og klokke.



- Datovisning kan gjøres med ethvert format fra "month.day.year", "year.month.day" og "day.month.year".
- Klokkevisning kan gjøres med ethvert format fra "12h" og "24h".
- Trykk på funksjonstastene "←" / "→" for å flytte markøren.
- Etter innstilling, trykk på .

Klokkeinnstillingsformat

Enhetens klokkeinnstillingsform varierer i henhold til modellene.

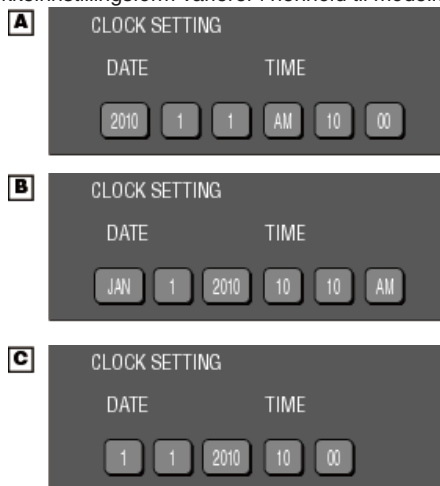

- Rekkefølgen for "År, Måned, Dag, Klokkeslett" endres i henhold til datovisningsformatet.

LYSSTYRKE, SKJERM

Stiller lysstyrken til LCD-skjermen.

- 1 Trykk på for å vise menyen.



- 2 Velg "DISPLAY SETTINGS" og trykk på .



- 3 Velg "MONITOR BRIGHTNESS" og trykk på .



- 4 Justere skjermens lysstyrke.



- Skyv oppover for å øke lysstyrken.
- Skyv nedover for å redusere lysstyrken.
- Etter innstilling, trykk på .

SKJERMENS BAKGRUNNSBELYSNING

Stiller lysstyrken til skjermens bakgrunnslys.

Innstilling	Detaljer
BRIGHTER	Forsterker skjermens bakgrunnslys uansett omgivelsene.
STANDARD	Hjelper til å spare batteriet.
AUTO	Setter lysstyrken automatisk til "BRIGHTER" ved utendørs bruks og til "STANDARD" ved innendørs bruk.

Viser elementet

1 Trykk på  for å vise menyen.



2 Velg "DISPLAY SETTINGS" og trykk på .



3 Velg "LCD BACKLIGHT" og trykk på .

**FOKUSHJELP FARGE**

Stiller fargen på omrisset av et motiv i fokus når fokushjelp brukes.

Innstilling	Detaljer
RED	Motivet i fokus blir uthevet i rødt.
GREEN	Motivet i fokus blir uthevet i grønt.
BLUE	Motivet i fokus blir uthevet i blått.

Viser elementet

1 Trykk på  for å vise menyen.



2 Velg "DISPLAY SETTINGS" og trykk på .



3 Velg "FOCUS ASSIST COLOR" og trykk på .



KLOKKEJUSTERING

Nullstiller nåværende tid eller stiller inn lokal tid når denne enheten brukes i an annen tidssone.

Innstilling	Detaljer
CLOCK SETTING	Nullstiller nåværende tid eller endrer innstillingene. "Tilbakestilling av klokken" (☞ S.16)
AREA SETTING	Stiller inn lokal tid når enheten brukes i en annen tidssone, kun ved å velge destinasjon. "Stille klokken til lokal tid på reise" (☞ S.19)
SET FOR DAYLIGHT SAVING TIME	Stiller eventuelt inn sommertid for reisemålet. "Innstilling av sommertid" (☞ S.20)

NB!:

- Sommertid er når klokken stilles 1 time frem under en bestemt periode om sommeren.
Dette brukes i hovedsak i vestlige land.

Endre innstillingen

- 1 Trykk på  for å vise menyen.



- 2 Velg "CLOCK ADJUST" og trykk på .



Meny for grunninnstillinger

Du kan justere ulike kamerainnstillinger som funksjonslyd osv.

Innstilling	Detaljer
DEMO MODE	Introduserer denne enhetens spesialfunksjoner i kortform. "DEMOMODUS" (☞ S.114)
AUTO POWER OFF	Aktiveres for å unngå å glemme å slå av strømmen. "AUTOMATISK AVSLÅING" (☞ S.114)
OPERATION SOUND	Slår funksjonslyden på eller av. "FUNKSJONSLYD" (☞ S.115)
RECORD BUTTON	Viser knappen REC på LCD-skjermen og aktiverer den som START/STOP-knapp. "OPPTAKSKNAPP" (☞ S.115)
QUICK RESTART	Reduserer strømforbruket innen 5 minutter etter at LCD-skjermen lukkes til 1/3 av forbruket under opptak. "HURTIG OMSTART" (☞ S.116)
DROP DETECTION	Forhindrer skade på HDD-en hvis denne enheten faller ned. "SYNKENDE OPPDAGELSE" (☞ S.116)
REMOTE (bare GZ-HD620)	Muliggjør bruk av denne enheten med den medfølgende fjernkontrollen. "FJERNKONTROLL (bare GZ-HD620)" (☞ S.117)
AUTO FINALIZE (bare GZ-HD620)	Stiller de opprettede diskene til lesbar status som kan spilles av på en DVD-brenner. "AUTOMATISK SLUTTBEHANDLING (bare GZ-HD620)" (☞ S.117)
UPDATE	Oppdaterer funksjonene til denne enheten til siste versjon. "OPPDATER" (☞ S.118)
FACTORY PRESET	Setter alle innstillinger tilbake til standardverdiene. "FABRIKINNSTILLING" (☞ S.118)

DEMOMODUS

Starter avspilling i demomodus, som introduserer denne enheten funksjoner.

Innstilling	Detaljer
OFF	Deaktiverer funksjonen.
ON	Spiller en demonstrasjon av denne enheten spesialfunksjoner.

Vise demomodus

- ① Ta ut batteripakken og SD-kortet.
- ② Koble til vekselstrømsadapteren.
- ③ Åpne LCD-skjermen og slå på strømmen.
 - Demonstrasjonen spilles av etter 3 minutter.
 - Trykk på **OK** for å stoppe avspillingen.

NB!:

- Denne modusen er ikke tilgjengelig i avspillingsmodus.

Viser elementet

- 1 Trykk på **MENU** for å vise menyen.



- 2 Velg "BASIC SETTINGS" og trykk på **OK**.



- 3 Velg "DEMO MODE" og trykk på **OK**.



AUTOMATISK AVSLÅING

Aktiveres for å unngå å glemme å slå av strømmen.

Innstilling	Detaljer
OFF	Strømmen slås ikke av selv om denne enheten er uvirksomt i 5 minutter.
ON	Slår strømmen av automatisk hvis denne enheten er uvirksomt i 5 minutter.

NB!:

- Når batteri brukes, slås strømmen av automatisk hvis denne enheten er uvirksomt i 5 minutter.
- Når vekselstrømsadapteren brukes, går denne enheten over i dvalemodus.

Viser elementet

- 1 Trykk på **MENU** for å vise menyen.



- 2 Velg "BASIC SETTINGS" og trykk på **OK**.



- 3 Velg "AUTO POWER OFF" og trykk på **OK**.

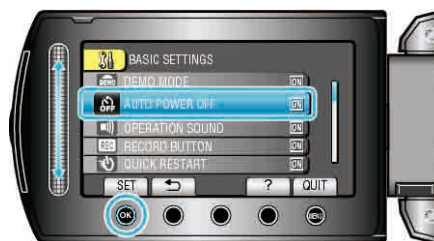

FUNKSJONSLYD

Slår funksjonslyden på eller av.

Innstilling	Detaljer
OFF	Slår av funksjonslyden.
ON	Slår på funksjonslyden.

Viser elementet

- 1 Trykk på  for å vise menyen.



- 2 Velg "BASIC SETTINGS" og trykk på .



- 3 Velg "OPERATION SOUND" og trykk på .

**OPPTAKSKNAPP**

Viser knappen "OPPTAK" på LCD-skjermen og gjør at den kan brukes som START/STOPP-knapp.

Innstilling	Detaljer
OFF	Ingen visning.
ON	Viser knappen REC på LCD-skjermen.

Viser elementet

- 1 Trykk på  for å vise menyen.

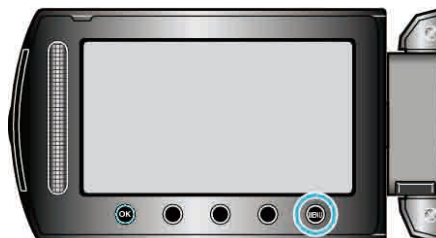

- 2 Velg "BASIC SETTINGS" og trykk på .



- 3 Velg "RECORD BUTTON" og trykk på .

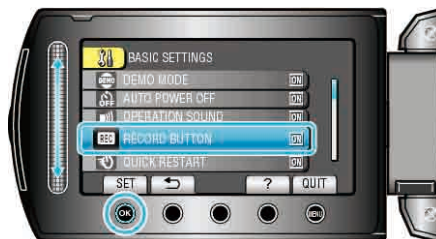

HURTIG OMSTART

Gjør at det kan tas opp med en gang LCD-skjermen åpnes.

Innstilling	Detaljer
OFF	Deaktiverer funksjonen.
ON	Gjør at strømmen slås raskt på når LCD-skjermen åpnes igjen innen 5 minutter.

Viser elementet

1 Trykk på  for å vise menyen.



2 Velg "BASIC SETTINGS" og trykk på .



3 Velg "QUICK RESTART" og trykk på .

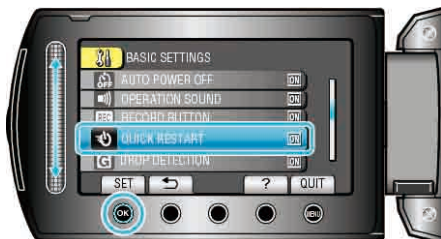

- Reduserer strømforbruket innen 5 minutter etter at LCD-skjermen lukkes til 1/3 av forbruket under optak.

SYNKENDE OPPDAGELSE

Forhindrer skade på HDD-en hvis denne enheten faller ned.

Innstilling	Detaljer
OFF	Deaktiverer funksjonen.
ON	Slår av strømmen til enheten automatisk når et fall registreres.

ADVARSEL:

- Denne funksjonen garanterer ikke fullstendig beskyttelse av harddisken.

Viser elementet

1 Trykk på  for å vise menyen.



2 Velg "BASIC SETTINGS" og trykk på .



3 Velg "DROP DETECTION" og trykk på .

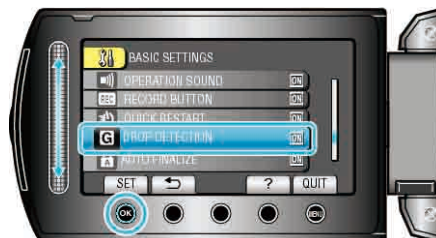

FJERNKONTROLL (bare GZ-HD620)

Muliggjør bruk av denne enheten med den medfølgende fjernkontrollen.

Innstilling	Detaljer
OFF	Mottar ikke funksjonssignaler fra fjernkontrollen.
ON	Mottar funksjonssignaler fra fjernkontrollen.

Viser elementet

- 1 Trykk på  for å vise menyen.



- 2 Velg "BASIC SETTINGS" og trykk på .



- 3 Velg "REMOTE" og trykk på .

**AUTOMATISK SLUTTBEHANDLING (bare GZ-HD620)**

Stiller de opprettede diskene til lesbar status som kan spilles av på en DVD-brenner.

Innstilling	Detaljer
OFF	Gjør opprette diskene opptaksbare (ikke avspillingsbare på andre enheter enn denne).
ON	Ferdiggjør de opprettede diskene slik at de kan spilles av på en DVD-brenner.

NB!:

- DVD-videoplater fullføres automatisk iht. innstillingen.

Viser elementet

- 1 Trykk på  for å vise menyen.



- 2 Velg "BASIC SETTINGS" og trykk på .



- 3 Velg "AUTO FINALIZE" og trykk på .

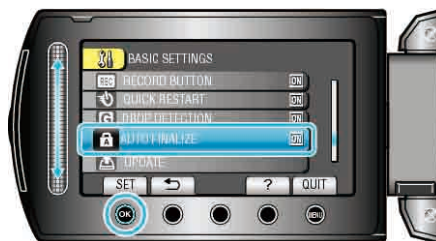

OPPDATER

Oppdaterer funksjonene til denne enheten til siste versjon.
For detaljer, se hjemmesiden til JVC.

(Hvis det ikke er noe program tilgjengelig til å oppdatere programvaren til denne enheten, vil intet bli gitt på hjemmesiden.)

FABRIKKINNSTILLING

Setter alle innstillinger tilbake til standardverdiene.

1 Trykk på  for å vise menyen.



2 Velg "BASIC SETTINGS" og trykk på .



3 Velg "FACTORY PRESET" og trykk på .



4 Velg "YES" og trykk på .



• Alle innstillinger returnerer til standardverdiene.

Meny for tilkoblingsinnstilling

Du kan justere ulike innstillinger for tilkobling til TV eller DVD-spiller.

Innstilling	Detaljer
DISPLAY ON TV	Viser ikoner og dato/klokke på TV-skjermen. "VISNING PÅ TV" (S.119)
VIDEO OUTPUT	Stiller inn bildeforholdet (16:9 eller 4:3) etter tilkoblet TV-apparat. "VIDEOUTGANG" (S.119)
COMPONENT OUTPUT	Definerer videoutgangen fra KOMPONENT-kontakten. "KOMPONENT-UTGANG" (S.120)
HDMI OUTPUT	Definerer videoutgangen fra HDMI-kontakten. "HDMI-UTGANG" (S.120)
HDMI CONTROL	Stiller de koblede operasjonene PÅ/AV når TV-en og denne enheter er tilkoblet med HDMI-minikontakten. "HDMI-KONTROLL" (S.121)

VISNING PÅ TV

Viser ikoner og dato/klokke på TV-skjermen.

Innstilling	Detaljer
OFF	Viser ikke ikoner og dato/klokke på TV.
ON	Viser ikoner og dato/klokke på TV.

Viser elementet

1 Trykk på  for å vise menyen.



2 Velg "CONNECTION SETTINGS" og trykk på .



3 Velg "DISPLAY ON TV" og trykk på .

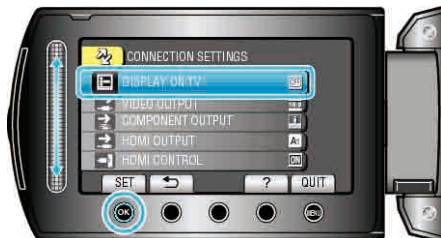

VIDEOUTGANG

Stiller inn bildeforholdet (16:9 eller 4:3) etter tilkoblet TV-apparat.

Innstilling	Detaljer
16:9	Velg dette når du kobler til en bredskjerm-TV (16:9).
4:3	Velg dette når du kobler til en vanlig TV (4:3).

Viser elementet

1 Trykk på  for å vise menyen.



2 Velg "CONNECTION SETTINGS" og trykk på .



3 Velg "VIDEO OUTPUT" og trykk på .



KOMPONENT-UTGANG

Definerer videoutgangen fra KOMPONENT-kontakten.

Innstilling	Detaljer
576i	Utgangsformater ved 576i.
1080i	Utgangsformater ved 1080i.

Viser elementet

- 1 Trykk på  for å vise menyen.



- 2 Velg "CONNECTION SETTINGS" og trykk på .



- 3 Velg "COMPONENT OUTPUT" og trykk på .



HDMI-UTGANG

Definerer videoutgangen fra HDMI-kontakten.

Innstilling	Detaljer
AUTO 1	For de fleste tilfeller anbefales det å velge "AUTO 1".
AUTO 2	Velg dette når videoen ikke er korrekt lastet ut i "AUTO 1".
576p	Velg dette når videoen ikke er korrekt lastet ut i "AUTO 2".

NB!:

- "1080P" vises på LCD-skjermen hvis en 1080p-kompatibel TV er koblet til enheten i avspillingsmodus.

Viser elementet

- 1 Trykk på  for å vise menyen.



- 2 Velg "CONNECTION SETTINGS" og trykk på .



- 3 Velg "HDMI OUTPUT" og trykk på .



HDMI-KONTROLL

Stiller de koblede operasjonene PÅ/AV når TV-en og denne enheter er tilkoblet med HDMI-minikontakten.

Innstilling	Detaljer
OFF	Slår av tilknyttede funksjoner.
ON	Slår på tilknyttede funksjoner.

Viser elementet

1 Trykk på  for å vise menyen.



2 Velg "CONNECTION SETTINGS" og trykk på .



3 Velg "HDMI CONTROL" og trykk på .



Meny for mediainnstilling

Du kan gjøre ulike innstillinger for opptaksmedia.

Innstilling	Detaljer
REC MEDIA FOR VIDEO	Stiller inn opptaks- og avspillingsmedia for video. "OPPTAKSMEDIUM FOR VIDEO" (☞ S.122)
REC MEDIA FOR IMAGE	Stiller inn opptaks- og avspillingsmedia for stillbilder. "OPPTAKSMEDIUM FOR BILDER" (☞ S.122)
FORMAT HDD	Sletter alle filer på HDD-en. "FORMAT HDD" (☞ S.123)
FORMAT SD CARD	Sletter alle filer på microSD-kortet. "FORMATER SD-KORT" (☞ S.123)
DELETE DATA ON HDD	Dette bør utføres når du kaster denne enheten eller gir det til en annen person. "SLETTE DATA PÅ HDD" (☞ S.124)

OPPTAKSMEDIUM FOR VIDEO

Stiller inn opptaks- og avspillingsmedia for video.

Innstilling	Detaljer
HDD	Tar opp videoer til denne enhetens harddisk.
SD	Tar opp video til microSD-kortet.

Viser elementet

1 Trykk på  for å vise menyen.



2 Velg "MEDIA SETTINGS" og trykk på .



3 Velg "REC MEDIA FOR VIDEO" og trykk på .



OPPTAKSMEDIUM FOR BILDER

Stiller inn opptaks- og avspillingsmedia for stillbilder.

Innstilling	Detaljer
HDD	Tar opp stillbilder til denne enhetens harddisk.
SD	Tar opp stillbilder til microSD-kortet.

Viser elementet

1 Trykk på  for å vise menyen.



2 Velg "MEDIA SETTINGS" og trykk på .



3 Velg "REC MEDIA FOR IMAGE" og trykk på .

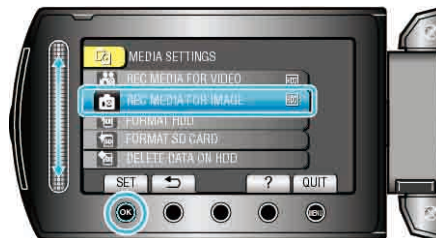

FORMAT HDD

Sletter alle filer på HDD-en.

Innstilling	Detaljer
FILE	Sletter alle filer på HDD-en.
FILE + MANAGEMENT NO	Sletter alle filer på HDD-en og nullstiller mappe og filnummer til "1".

ADVARSEL:

- Alle data på harddiskstasjonen slettes når den formateres. Kopier alle filer på harddiskstasjonen til en PC før formatering.
- Påse at batteripakken er fulladet eller koble til strømadapteren, formateringsprosessen kan ta lang tid.

Viser elementet

1 Trykk på for å vise menyen.



2 Velg "MEDIA SETTINGS" og trykk på .



3 Velg "FORMAT HDD" og trykk på .



4 Velg innstillingen og trykk på .



5 Velg "YES" og trykk på .



- Etter formatering, trykk på .

FORMATER SD-KORT

Sletter alle filer på microSD-kortet.

Innstilling	Detaljer
FILE	Sletter alle filer på microSD-kortet.
FILE + MANAGEMENT NO	Sletter alle filer på microSD-kortet og nullstiller mappe og filnummer til "1".

ADVARSEL:

- Kan ikke velges når det ikke sitter i et microSD-kort.
- All data på kortet slettes når det formateres. Kopier alle filer på kortet til en PC før formatering.
- Påse at batteripakken er fulladet eller koble til strømadapteren, formateringsprosessen kan ta lang tid.
- Et nytt microSD-kort må formateres med denne enheten før bruk.

Viser elementet

1 Trykk på for å vise menyen.



2 Velg "MEDIA SETTINGS" og trykk på .



3 Velg "FORMAT SD CARD" og trykk på .



4 Velg innstillingen og trykk på .



5 Velg "YES" og trykk på .



- Etter formatering, trykk på .

SLETTE DATA PÅ HDD

Dette bør utføres når du kaster denne enheten eller gir det til en annen person.

1 Trykk på  for å vise menyen.



2 Velg "MEDIA SETTINGS" og trykk på .



3 Velg "DELETE DATA ON HDD" og trykk på .



4 Velg "YES" og trykk på .



- Etter at data er slettet, trykker du på .

ADVARSEL:

- Koble til vekselstrømsadapteren, da det kan ta tid å slette data.

NB!:

- Gjenta prosessen for å gjøre det enda vanskeligere å gjenopprette data.

Front

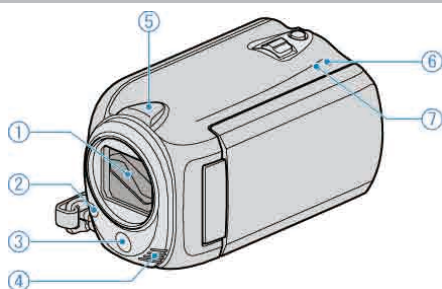

1 Linse/Linsedeksel (bare GZ-HD620)

- Ikke ta på linsen og linsedekslet.
 - Ikke dekk til linsen med fingrene under videoopptak.
- "Feste linsedekslet (bare GZ-HD510/GZ-HD500)" (☞ S.18)

2 Lys (bare GZ-HD620)

- Slå på lyset når du tar opp på mørke steder.
- "LYS (bare GZ-HD620)" (☞ S.95)

3 Ekstern sensor(bare GZ-HD620)

- Ikke dekk til sensoren med fingrene når du bruker fjernkontrollen.

4 Stereomikrofon

- Ikke dekk til mikrofonen med fingrene under videoopptak.

5 Kerasensor

- Ikke dekk til sensoren med fingrene under videoopptak.

6 POWER/CHARGE Lampe

- Lyser: Strøm "PÅ"
- Blinker: Ladning pågår
- Slukker: Ladning fullført

7 ACCESS Lampe

- Opptak eller avspilling pågår når lampen lyser eller blinker.
- Ikke ta ut batteripakken, strømadapteren eller microSD-kortet.

Bakside

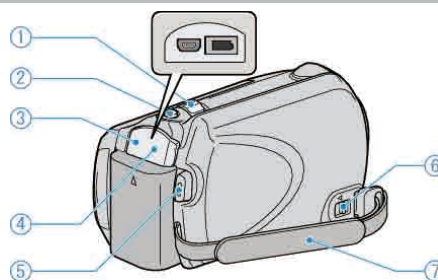

1 Zoom/Volum-spak

- Under filmning: Justerer opptaksområdet.
- Under avspilling (indeksskjerm): Endrer antall bilder som vises.
- Under avspilling av video: Justerer volumet.

2 SNAPSHOT (Stillbildeopptak) Knapp

- Tar et stillbilde.

3 USB-kontakt

- Kobler til en PC via en USB-kabel.

4 DC-kontakt

- Kobler til en vekselstrømsadapter for å lade batteriet.

5 START/STOP (Videoopptak) Knapp

- Starter/stopper videoopptaket.

6 Utløser for gripereim

- Lar gripereimen løsnes og brukes som håndstropp.

7 Gripereim

- Stikk hånden gjennom gripereimen for å holde denne enheten støtt.
- "Slik holder du denne enheten" (☞ S.17)

Bunn

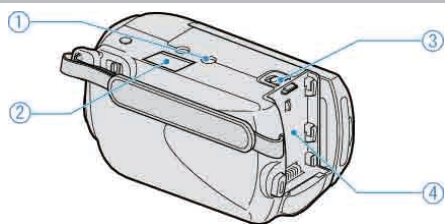

1 Skru hull for stativ

"Montering av trebent stativ" (☞ S.18)

2 Spor for microSD-kort

- Sette inn et valgfritt microSD-kort.

"Sette inn et microSD-kort" (☞ S.14)

3 Batteriutløser

"Lade batteripakken" (☞ S.13)

4 Batteriholder

"Lade batteripakken" (☞ S.13)

Interiør

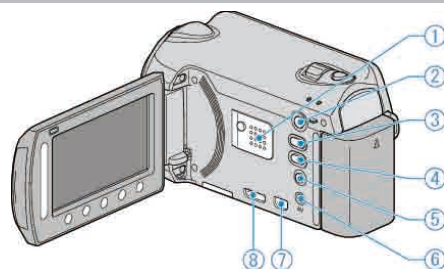

1 Høytaler

- Gir lyden under avspilling av video.

2 (Avspilling) Knapp

- Veksler mellom opptaks- og avspillingsmodus.

3 (Video/Stillbilde) Knapp

- Veksler mellom video og stillbilde.

4 UPLOAD/EXPORT* (Opplasting/Eksport til iTunes*) Knapp

- Opptak: Tar opp video i YouTube™ eller iTunes*-format.
- Avspilling: Endrer video til YouTube™ eller iTunes*-format. (*bare GZ-HD620)

5 (Strøm/Info) Knapp

- Opptak: Viser resterende tid (kun for video) og batteristrøm.
- Avspilling: Viser filinformasjon som opptaksdato.
- Trykk og hold for å slå strømmen på/av mens LCD-skjermen er åpen.

6 AV-kontakt

- Kobler til en TV.

7 KOMPONENT-terminal

- Kobler til en TV.

8 HDMI-terminal

- Kobles til en HDMI-TV.

LCD-skjerm

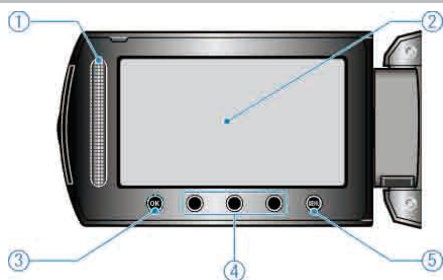

1 Sensor LASER TOUCH OPERATION

- Velger elementer eller bilder fra meny og indeksskjerm.
"Bruk av funksjonsknapper" (☞ S.16)

2 LCD-skjerm

- Slår strømmen på/av ved åpning og lukking.
- Gjør det mulig å ta selvportretter ved å snu skjermen.

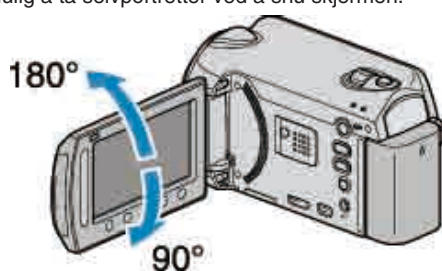

3 OK-knapp

- Bekrefter valgt element eller bilde.

4 Funksjonsknapper

- Funksjonene til funksjonsknappene kan bli vist.

5 MENU-knapp

- Viser innstillingsmenyen.

ADVARSEL:

- Du må ikke trykke på skjermen med stor kraft eller utsette den for harde støt.
Dette kan skade eller brette skjermen.

Vanlige opptaksindikasjoner

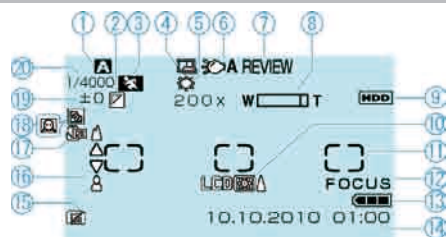

1 Opptaksmodus

"Videopptak i automodus" (S.21)

"Manuelt opptak" (S.26)

2 Effekt

"EFFEKT" (S.103)

3 Scenevalg

"SCENEVALG" (S.103)

4 AUTOOPPTAK

"Automatisk opptak med bevegelsessensor (AUTOOPPTAK)" (S.36)

5 Hvitbalanse

"HVITBALANSE" (S.103)

6 Lys

"LYS (bare GZ-HD620)" (S.95)

7 Hastig Anmelde

"Videopptak i automodus" (S.21)

"Ta stillbilder i automodus" (S.24)

8 Zoom

"ZOOM" (S.96)

9 Media

"OPPTAKSMEDIUM FOR VIDEO" (S.122)

"OPPTAKSMEDIUM FOR BILDER" (S.122)

10 Skjermens bakgrunnslys

"SKJERMENS BAKGRUNNSBELYSNING" (S.111)

11 Måleområde "SPOT" C

"MÅLEOMRÅDE/TYPE" (S.103)

12 Fokushjelp

"FOKUSHJELP" (S.103)

13 Batteriindikator

"Resterende opptakstid/Batteristrøm" (S.37)

14 Dato/tid

"Klokkeinnstilling" (S.15)

15 Falldeteksjon

"SYNKENDE OPPDAGELSE" (S.116)

16 Fokus

"FOKUS" (S.103)

17 Telemakro

"TELEMAKRO" (S.103)

18 Kompensering for bakgrunnslys

"KOMPENSERING FOR BAKGRUNNSLYS" (S.103)

• : Ansiktsprioritet AE/AF

"ANSIKTSPRIORITET AE/AF" (S.95)

19 Lysstyrke

"LYSSTYRKEJUSTERING" (S.103)

20 Lukkerhastighet

"LUKKERHASTIGHET (bare GZ-HD620)" (S.103)

Videopptak

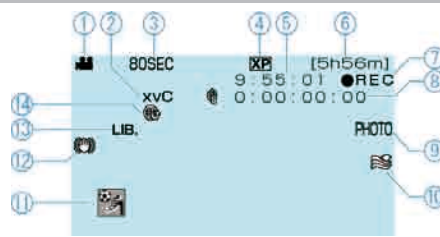

1 Videomodus

" (Video/Stillbilde) Knapp" (S.126)

2 x.v.Color

"x.v.Color" (S.97)

3 Intervallopptak

"Opptak i intervaller (INTERVALLOPPTAK)" (S.35)

4 Videokvalitet

"VIDEOKVALITET" (S.96)

5 Sceneteller

6 Resterende opptakstid

"Videopptak i automodus" (S.21)

7 Opptak pågår

"Videopptak i automodus" (S.21)

8 Teller for intervallopptak

9 Stillbildeopptak

"Ta stillbilder under videopptak" (S.23)

10 Vindkutt

"VINDKUTT" (S.98)

11 Hendelsesopptak

"Registrere filer mot hendeles før opptaket" (S.32)

12 Digital bildestabilisator

"Redusere kamerarystelser" (S.23)

13 Eksportopptak (bare GZ-HD620)

"Ta opp video i iTunes-format (GZ-HD620)" (S.34)

14 Opplastingsoptak

"Ta opp video i YouTube™-format" (S.33)

Stillbildeopptak

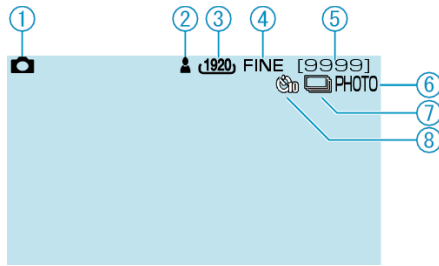

1 Stillbildemodus

" (Video/Stillbilde) Knapp" (☞ S.126)

2 Fokus

"Ta stillbilder i automodus" (☞ S.24)

3 Bilde størrelse

"BILDESTØRRELSE" (☞ S.101)

4 Bildekvalitet

"BILDEKVALITET" (☞ S.102)

5 Resterende antall bilder

"Ta stillbilder i automodus" (☞ S.24)

6 Opptak pågår

7 Kontinuerlig fotografering

"LUKKERMODUS" (☞ S.101)

8 Selvtløser

"SELVTLØSER" (☞ S.100)

Avspilling av video

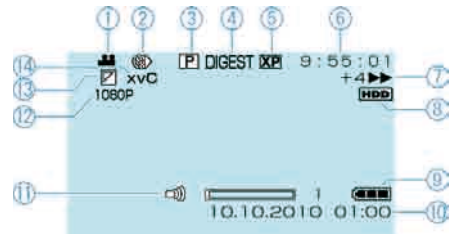

1 Videomodus

" (Video/Stillbilde) Knapp" (☞ S.126)

2 Intervalloptak

"INTERVALLOPPTAK" (☞ S.97)

3 Spille av spilleliste

"SPILL AV SPILLELISTE" (☞ S.105)

4 Avspilling av kortversjon

"Sjekke innholdet i videoer raskt" (☞ S.40)

5 Videokvalitet

"VIDEOKVALITET" (☞ S.96)

6 Sceneteller

7 Funksjonsindikator

• Tallet til venstre viser hastigheten på spoiling framover/tilbake.

"Avspilling av video" (☞ S.39)

8 Media

"OPPTAKSMEDIUM FOR VIDEO" (☞ S.122)

9 Batteriindikator

"Resterende opptakstid/Batteristrøm" (☞ S.37)

10 Dato/tid

11 Justering av høyttalervolum

12 Utgangseffekt med 1080p

"HDMI-UTGANG" (☞ S.120)

13 Blende/toning

"Avspilling med spesialeffekter" (☞ S.41)

14 x.v.Color

"x.v.Color" (☞ S.97)

Avspilling av stillbilder



1 Stillbildemodus

" (Video/Stillbilde) Knapp" (S.126)

2 Mappennummer

3 Filnummer

4 Funksjonsindikator

"Avspilling av stillbilder" (S.42)

5 Media

"OPPTAKSMEDIUM FOR BILDER" (S.122)

6 Batteriindikator

"Resterende opptakstid/Batteristrøm" (S.37)

7 Dato/tid

"Klokkeinnstilling" (S.15)

8 Utgangseffekt med 1080p

"HDMI-UTGANG" (S.120)

Batteripakke

Kan ikke slå på strømmen ved bruk av batteripakke.

Lade opp batteripakken.

"Lade batteripakken" (☞ S.13)

Hvis kontakten på denne enheten eller batteripakken er skitten, må du tørke av med en bomullspinne eller lignende.

Hvis du bruker andre batteripakker enn JVC-batteripakker, kan ikke sikkerhet og yteevne garanteres. Husk å bruke JVC batteripakker.

Kort batteritid selv etter ladning.

Batteriet forringes når en batteripakke lades gjentatte ganger. Skift ut batteripakken med en ny.

"Ekstra tilbehør" (☞ S.20)

Kan ikke lade batteripakken.

Når batteripakken er fulladet, blinker ikke lampen.

Hvis kontakten på denne enheten eller batteripakken er skitten, må du tørke av med en bomullspinne eller lignende.

Bruk av uoriginal batteripakke kan føre til skade på denne enheten. Husk å bruke en original batteripakke.

Gjenværende batteritid som vises er feil.

Gjenværende batteristrom vises ikke når strømadapteren er tilkoblet.

Hvis denne enheten brukes over lengre tid i høye eller lave temperaturer, eller når batteripakken lades mange ganger, kan ikke gjenværende batteristrom vises nøyaktig.

Opptak

Opptak/stillbilder kan ikke utføres.

Kontroller START/STOP-bryteren.

"Bakside" (☞ S.125)

Sett opptaksmodus med -knappen.

"Interiør" (☞ S.126)

Kontroller -modusen.

Opptak stanser automatisk.

Opptaket stopper automatisk ettersom det er spesifisert at det ikke kan fortsette i over 12 sammenhengende timer. (Det kan ta tid før opptak kan starte igjen.)

Slå av strømmen, vent en liten stund og slå det på igjen. (Denne enheten stopper automatisk for å beskytte strømkretsen når temperaturen stiger.) Sett inn et vanlig microSD-kort, og sett "REC MEDIA FOR VIDEO" og "REC MEDIA FOR IMAGE" i menyen for mediainnstillinger til "SD". (Det kan være en feil med harddisken.)

Bildestabilisatoren fungerer ikke.

Bildestabilisatoren fungerer ikke under fotografering av stillbilder.

Hastigheten for kontinuerlig opptak av stillbilder er lav.

Hastigheten av kontinuerlig fotografering vil reduseres hvis funksjonen brukes gjentatte ganger.

Hastigheten ved kontinuerlig fotografering kan synke, avhengig av microSD-kortet eller på grunn av visse opptaksforhold.

Fokus justeres ikke automatisk.

Hvis du tar opp på et mørkt sted eller tar opp et motiv som ikke har kontrast mellom mørkt og lyst, må du justere fokus manuelt.

"Justere fokus manuelt" (☞ S.28)

Tørk av linsen med en linseklut.

Avbryt manuell fokusering på menyen for manuell opptak.

"Justere fokus manuelt" (☞ S.28)

Bruk funksjonen for fokushjelp til å justere fokus mer nøyaktig.

"FOKUSHJELP" (☞ S.103)

Digital zoom virker ikke.

Digital zoom er ikke tilgjengelig i stillbilde opptaksmodus.

Zoom kan ikke brukes ved intervalloptak. (Samtidig stillbildefotografering og bildestabilisering er heller ikke tilgjengelig.)

For å bruke digital zoom, sett "ZOOM" i menyen til "60x", "80x" eller "200x".

"ZOOM" (☞ S.96)

Vertikale linjer vises på bildene.

Et slikt fenomen forekommer ved fotografering av et motiv i sterkt lys. Dette er ikke en funksjonsfeil.

Mosaikkaktig støy forekommer ved opptak av scener med raske bevegelser eller ekstre lysstyrkeendringer.

Still "VIDEO QUALITY" til "UXP" eller "XP" for opptak.

Kort

Kan ikke sett i microSD-kortet.

Pass på at du ikke setter kort i feil vei.
"Sette inn et microSD-kort" (☞ S.14)

Kan ikke kopiere til microSD-kortet.

For å ta opp til kortet må du først gjøre mediainnstillinger.
"OPPTAKSMEDIUM FOR VIDEO" (☞ S.122)
For å bruke kort som har vært brukt på andre apparater, må du først formatere kortet ved å velge "FORMAT SD CARD" fra medianinnstillinger.
"FORMATER SD-KORT" (☞ S.123)

Avspilling

Lyd eller video avbrytes.

Noen ganger avbrytes avspilling ved koblingen mellom to scener. Dette er ikke en funksjonsfeil.

Kan ikke finne et filopptak.

Avbryte gruppevisning og datasøk.
"Søke på bestemt video/stillbilde" (☞ S.43)
Endre innstillingen i "REC MEDIA FOR VIDEO" eller "REC MEDIA FOR IMAGE". (Filer på andre media vises ikke.)
"OPPTAKSMEDIUM FOR VIDEO" (☞ S.122)
Velg "PLAYBACK OTHER FILE" og søk deretter etter videoer på indeksskjermen. (Videofiler som har skadet styringsinformasjon kan spilles av.)
"Avspilling av video med defekt styringsinformasjon" (☞ S.40)

Dato og klokkeslett vises ikke.

Still "ON-SCREEN DISPLAY" i menyen deretter.
"VISNING PÅ SKJERM" (☞ S.106)
Sett "DISPLAY ON TV" i menyen til "ON".
"VISNING PÅ TV" (☞ S.119)

Bildene vises ikke korrekt på TV-en.

Koble fra kabelen og koble til igjen.
Slå denne enheten av og på igjen.

Bildene vises vertikalt på TV-en.

Sett "VIDEO OUTPUT" i menyen for tilkoblinginnstillinger til "4:3".
"VIDEOUTGANG" (☞ S.119)
Juster TV-skjermen deretter.

Kan ikke slette en fil.

Filer som er beskyttet kan ikke slettes. Opphev beskyttelsen før du sletter filen.
"Beskytte filer" (☞ S.51)

Kan ikke avspille DVD med tittel.

Tittelen vil ikke bli avspilt hvis du kobler denne enheten til en DVD-brenner (ekstraustyr).

Enkelte funksjoner kan ikke brukes under avspilling av en sikkerhetskopierte BD/DVD via en BD/DVD-brenner koblet til denne enheten.

Følgende funksjoner kan ikke brukes for en sikkerhetskopierte BD/DVD.
Ved avspilling av video
- Søkeindeks etter dato
- Effekter for blending/toning
Ved visning av stillbilder
- Lysbildefremvisningseffekter

Redigering/kopiering

Kan ikke opprette DVD med en DVD-brenner.

USB-kabelen er ikke koblet korrekt.

"Klargjøre en DVD-brenner (CU-VD50)" (☞ S.73)

Hvis programmet Everio MediaBrowser ikke er installert, vil enkelte funksjoner kanskje ikke virke.

"Installere medfølgende programvare" (☞ S.85)

Bruk en PC som støtter DVD-R/RW.

CREATE DVD-meny forsvinner ikke.

Mens USB-kabelen er tilkoblet vises "CREATE DVD"-menyen.

"Klargjøre en DVD-brenner (CU-VD50)" (☞ S.73)

Kan ikke slå av CREATE DVD-menyen.

Slå av strømmen på denne enheten og DVD-brenneren, eller fjern strømadapteren.

PC

Kan ikke kopiere filer til PC-ens harddisk.

Koble USB-kabelen riktig.

"Ta sikkerhetskopi av alle filer" (☞ S.86)

Hvis programmet Everio MediaBrowser ikke er installert, vil enkelte funksjoner kanskje ikke virke.

"Installere medfølgende programvare" (☞ S.85)

Vær sikker på at det finnes nok plass på harddisken før du foretar sikkerhetskopiering.

Stillbilder kan ikke tas opp til plate med den medfølgende programvaren.

Kan ikke kopiere filer til DVD via PC-en.

For å ta opp på plater, må PC-en som brukes ha en DVD-stasjon som kan skrive.

Jeg bruker en Mac.

Kopier filene til Mac-datamaskin med følgende metode.

"Kopiere til Mac-datamaskin" (☞ S.92)

Kan ikke laste opp filen til YouTube™.

Sjekk at du har en konto hos YouTube™. (Du må ha en YouTube™-konto for å laste opp filer til YouTube™.)

Opptak for opplasting kan kun være på inntil 10 minutter, som er grensen til YouTube™.

Med denne enheten kan du ikke endre videoer til formatet for opptak.

Se "Q&A", "Siste informasjon", "Informasjon om nedlasting" osv. i "Klikk for siste produktinfo" i hjelpefilen som følger med Everio MediaBrowser-programvaren.

Kan ikke eksportere filen til iTunes. (bare GZ-HD620)

Se "Q&A", "Siste informasjon", "Informasjon om nedlasting" osv. i "Klikk for siste produktinfo" i hjelpefilen som følger med Everio MediaBrowser-programvaren.

Skjerm/bilde

LCD-skjermen er vanskelig å se.

LCD-skjermen kan være vanskelig å se hvis videokameraet brukes i lyse områder som f.eks. i direkte sollys.

Det vises en ball eller et bånd med sterkt lys på LCD-skjermen.

Endre denne enheten stilling for å unngå at lyskilden treffer linsen. (Det dukker opp en lyskule på skjermen hvis det er en sterk lyskilde i nærheten av denne enheten, men dette er ikke en funksjonsfeil.)

Opptatt motiv er for mørkt.

Bruk kompensering av bakgrunnslys når bakgrunnen er lys og motivet er mørkt.

"Stille inn kompensering av bakgrunnslys" (☞ S.30)

Bruk "LIGHT" i menyen.

"LYS (bare GZ-HD620)" (☞ S.95)

Bruk "GAIN UP" i menyen.

"FORSTERKNING OPP" (☞ S.97)

Bruk "NIGHT EYE" i "SCENE SELECT" i menyen for manuelle innstillinger.

"Scenevalg" (☞ S.27)

Still "BRIGHTNESS ADJUST" i menyen for manuelle innstillinger til "+"-siden.

"Justere lysstyrken" (☞ S.29)

Opptatt motiv er for lyst.

Still kompensering for bakgrunnslys til av hvis denne funksjonen brukes.

"Stille inn kompensering av bakgrunnslys" (☞ S.30)

Bruk "SPOTLIGHT" i "SCENE SELECT" i menyen for manuelle innstillinger.

"Scenevalg" (☞ S.27)

Still "BRIGHTNESS ADJUST" i menyen for manuelle innstillinger til "-"-siden.

"Justere lysstyrken" (☞ S.29)

Fargene ser ikke bra ut. (For blå, for røde osv.)

Sett "WHITE BALANCE" i menyen for manuelle innstillinger til "MANUAL". Velg mellom "FINE"/"CLOUD"/"HALOGEN" i samsvar med lyskilden. Velg "MWB" og juster tilsvarende.

"Stille inn hvitbalansen" (☞ S.30)

Hvis videoen ble tatt opp med "x.v.Color" stilt til "ON", stiller du x.v.-fargeinnstillingen på TV-en til på.

"x.v.Color" (☞ S.97)

Still "EFFECT" til "OFF".

"EFFEKT" (☞ S.103)

Andre problemer

Sensoren og funksjonsknappene virker ikke.

Trykk på sensoren og knappene rundt skjermen med fingrene.

Sensoren og knappene fungerer ikke hvis du trykker på dem med neglene eller med hansker på.

Visningene på skjermen fungerer ikke selv om du trykker på dem.

Enheter er tregt ved veksling mellom videomodus og stillbildemodus, eller når strømmen slås på og av.

Det anbefales at du kopierer alle videoer og stillbilder over på PC-en, og at du sletter filene fra denne enheten. (Hvis det er mange filer i denne enheten, tar det tid før denne enheten responderer.)

Bildet er kornet.

Når digital zoom brukes, bli bildet kornete fordi det forstørres digitalt.

Enheter blir varmt.

Dette er ikke en funksjonsfeil. (Denne enheten kan bli varmt når det brukes i en lengre periode.)

Fjernkontrollen fungerer ikke.

Skift ut batteriet.

"Bruke fjernkontrollen (bare GZ-HD620)" (☞ S.17)

Sett "REMOTE" i menyen for grunnleggende innstillinger til "ON".

"FJERNKONTROLL (bare GZ-HD620)" (☞ S.117)

Det kan hende at fjernkontrollen ikke fungerer utendørs på steder som er utsatt for sterkt lys.

Ved tilkobling til HDMI-minikabelen, vises ikke bildet eller høres ikke lyden på TV-en.

Avhengig av den tilkoblede TV-en, kan det hende at bildet ikke vises eller lyden ikke høres ordentlig på TV-en. Utfør følgende handlinger i slike tilfeller. (1) Koble fra HDMI-minikabelen, og koble den til igjen. (2) Slå denne enheten av og på igjen.

"Tilkobling via HDMI-minikontakten" (☞ S.45)

SkjermSpråket er endret.

Det kan forekomme hvis du kobler denne enheten via en HDMI-minikabel til en TV med en annen språkinnstilling.

"Betjening med TV via HDMI" (☞ S.45)

HDMI-CEC-funksjoner fungerer ikke som de skal, og TV-en fungerer ikke med denne enheten.

Ulike TV-er kan fungere forskjellig avhengig av spesifikasjonene, selv om de er HDMI-CEC-kompatible. Det kan derfor ikke garanteres at HDMI-CEC-funksjonene for denne enheten fungerer i kominasjon med alle TV-er. I slike tilfeller, still "HDMI CONTROL" til "OFF".

"HDMI-KONTROLL" (☞ S.121)

Lag en sikkerhets kopi av viktige opptatte data.

Det anbefales å kopiere dine viktige data på en DVD eller annet opptaksmedium for lagring. JVC tar intet ansvar for tapte data.

Feilmelding?

STILL DATO/KLOKKE!

Koble vekselstrømadapteren, lad batterietpakken i mer enn 24 timer og still klokken. (Hvis meldingen fremdeles vises, er klokkebatteriet dødt. Kontakt nærmeste JVC-forhandler.)
"Klokkeinnstilling" (☞ S.15)

KOMMUNIKASJONSFEIL

Koble til USB-kabelen igjen.
Slå av denne enheten og apparatene det er koblet til, og slå dem på igjen.
Sett på batteripakken igjen.

FORMATERINGSFEIL!

Kontroller at alt virker og gjør det om igjen.
"FORMAT HDD" (☞ S.123)
Slå denne enheten av og på igjen.

FEIL VED SLETNING AV DATA

Kontroller at alt virker og gjør det om igjen.
"SLETTE DATA PÅ HDD" (☞ S.124)
Slå denne enheten av og på igjen.

FEIL MED MINNEKORTET!

Slå denne enheten av og på igjen.
Ta ut og sett inn microSD-kortet etter å ha koblet fra strømadapteren og batteripakken.
Fjern alle urenheter fra kontaktene på microSD-kortet.
Hvis ovenstående ikke løser problemet, reservekopier filene dine og aktiver "FORMAT SD CARD" i menyen for mediainnstillinger. (Alle data vil bli slettet.)
"FORMATER SD-KORT" (☞ S.123)

IKKE FORMATERT

Velg "OK" og deretter "YES" på "DO YOU WANT TO FORMAT?"-skjermen.

FEIL VED OPPTAK

Ta ut og sett inn microSD-kortet.
"Sette inn et microSD-kort" (☞ S.14)
Fjern alle urenheter fra kontaktene på microSD-kortet.
Sett inn microSD-kortet før du slår på strømmen.
Denne enheten må ikke utsettes for kraftige støt/vibrasjoner.

KAN IKKE TA FLERE STILLBILDER I ØYEBLIKKET

Stopp videoopptaket før du tar stillbilder. (Hvis microSD-kortet fjernes og settes i under videoopptak, kan det ikke tas stillbilder.)

SPILL AV MISLYKTES

Ta ut og sett inn microSD-kortet.
"Sette inn et microSD-kort" (☞ S.14)
Fjern alle urenheter fra kontaktene på microSD-kortet.
Sett inn microSD-kortet før du slår på strømmen.
Denne enheten må ikke utsettes for kraftige støt/vibrasjoner.

VIDEOSTYREFILEN ER SKADET, DEN MÅ GJENOPPRETTES FOR Å TA OPP/SPILLE AV. GJENOPPRETTE?

Velg "OK" for å gjenopprette. (Videoer som ikke kan gjenopprettes vil ikke bli vist på indeksskjermen, men du vil kanskje kunne spille dem av med "PLAYBACK OTHER FILE" i menyen.)
"Avspilling av video med defekt styringsinformasjon" (☞ S.40)

FIL UTEN STØTTE!

Bruke filer tatt opp med denne enheten. (Det kan hende at filer som er tatt opp med andre apparater ikke lar seg avspille.)

USTØTTET SCENE!

Bruke filer tatt opp med denne enheten. (Det kan hende at filer som er tatt opp med andre apparater ikke lar seg avspille.)

DENNE FILEN ER BESKYTTET

Slå av funksjonen "PROTECT/CANCEL" i menyen "EDIT".
"Beskytte filer" (☞ S.51)

STRØMMEN ER SLÅTT AV ELLER USB-ENHETEN STØTTES IKKE

Slå på strømmen til den tilkoblede USB-enheten.
Koble vekselstrømsadapteren til BD/DVD-brenneren.

UTILSTREKKELIG PASS

Slette filer eller flytte filer til en PC eller andre enheter.
Skifte ut microSD-kortet med et nytt.

MAKSIMAL MENGDE OPPTAKSMAPPER/FILER ER NÅDD

(1) Flytt filene eller mappene til en PC eller annen enhet. (Reservekopier filene.)
(2) Velg "FILE + MANAGEMENT NO" i "FORMAT HDD" eller "FORMAT SD CARD" i menyen for mediainnstillinger. (Alle data på harddiskstasjonen eller på microSD-kortet vil bli slettet.)

MAKSIMAL ANTALL SCENER OVERSKREDET

(1) Flytt filene eller mappene til en PC eller annen enhet. (Reservekopier filene.)
(2) Velg "FILE + MANAGEMENT NO" i "FORMAT HDD" eller "FORMAT SD CARD" i menyen for mediainnstillinger. (Alle data på harddiskstasjonen eller på microSD-kortet vil bli slettet.)

FOR MANGE MAPPER

Skifte ut destinasjonen for reservekopieringen med en annen plate.
(1) Flytt filene eller mappene til en PC eller annen enhet. (Reservekopier filene.)
(2) Velg "FILE + MANAGEMENT NO" i "FORMAT HDD" eller "FORMAT SD CARD" i menyen for mediainnstillinger. (Alle data på harddiskstasjonen eller på microSD-kortet vil bli slettet.)

FIL FOR STOR

(1) Flytt filene eller mappene til en PC eller annen enhet. (Reservekopier filene.)
(2) Velg "FILE + MANAGEMENT NO" i "FORMAT HDD" eller "FORMAT SD CARD" i menyen for mediainnstillinger. (Alle data på harddiskstasjonen eller på microSD-kortet vil bli slettet.)

SPILLELISTEN FOR STOR

Redusere størrelsen på spillelisten til 99 filer eller mindre. (Opptil 99 spillelister kan opprettes.)

AVSLUTTET FORDI ANTALL SPILLELISTER OVERSKRED MAKSGRENSEN

Reduser antallet spillelister som skal lagres når du oppretter en DVD.
Reduser antallet videoer som skal legges til i spillelisten til 999 filer.
"Opprette spillelister med videoopptak" (☞ S.62)

BEHANDLING AVBRUTT PÅ GRUNN AV BEGRENSET Plass FOR OPERASJON

Reduser antallet videoer som skal legges til i spillelisten til 999 filer.
"Opprette spillelister med videoopptak" (☞ S.62)

INGEN FILER

Endre innstillingen i "REC MEDIA FOR VIDEO" eller "REC MEDIA FOR IMAGE" og sjekk at filene ikke er tatt opp til det andre mediet.
"OPPTAKSMEDIUM FOR VIDEO" (☞ S.122)

SETT INN PLATE/ENDRE PLATE

Åpne skuffen på BD/DVD-brenneren, sjekk og tilbakestill BD/DVD-en, lukk deretter skuffen.

Skift platen i BD/DVD-brenneren.

DVD-R-PLATEN HAR ALLEREDE BLITT BRUKT

Skift ut disken med en ubrukt disk.

HDD-FEIL!

Utfør formatering. Alle dataene vil bli slettet.

"FORMAT HDD" (☞ S.123)

Slå enheten av og på igjen.

FALLDETEKSJON FUNGERTE OG STRØMMEN ER SLÅTT AV

Still "REC MEDIA FOR VIDEO" til "SD", og ta opp til et microSD-kort.

"OPPTAKSMEDIUM FOR VIDEO" (☞ S.122)

Slå enheten av og på igjen.

Beskytt enheten fra støt og vibrasjoner.

OPPTAK AVBRUTT

Still "REC MEDIA FOR VIDEO" til "SD", og ta opp til et microSD-kort.

"OPPTAKSMEDIUM FOR VIDEO" (☞ S.122)

Slå enheten av og på igjen.

Beskytt enheten fra støt og vibrasjoner.

KONTROLLER LINSEDEKSEL (bare GZ-HD510/GZ-HD500)

Vises i 5 sekunder etter at strømmen er slått på dersom linsedekselet er festet på, eller det er mørkt.

Utfør jevnlig vedlikehold av denne enheten, så varer det lengre.

ADVARSEL:

- Sørg for å fjerne batteripakken, strømadapteren og stikkkontakten før du utfører vedlikehold.

Videokamera

- Tørk av denne enheten med en tørr, myk klut.
- Hvis videokameraet er svært skittent, kan du fukte kluten med nøytralt såpevann, tørke videokameraet med denne og deretter bruke en ren klut til å fjerne alt såpevann.

ADVARSEL:

- Ikke bruk benzen eller tynner. Dette kan skade denne enheten.
- Hvis du bruker et kjemisk stoff, må du lese advarslene og bruksanvisningen til produktet.
- Ikke la videokameraet ha kontakt med gummi- eller plastprodukter over lengre tid.

Linse/LCD-skjerm

- Bruk en linseblåser (fås i forretningene) til å fjerne støv, deretter en linseklut (fås i forretningene) til å tørke av. Det kan dannes mugg hvis linsen er skitten for lenge.

Kamera

Del	Detaljer
Strømforsyning	Bruk av vekselstrømsadapter: DC 5,2 V Bruk av batteripakke: DC 3,6 V
Strømforbruk	GZ-HD620: 3,3 W (når "LIGHT" er satt til "OFF" og "LCD BACKLIGHT" til "STANDARD") GZ-HD510/GZ-HD500: 3,2 W (når "LCD BACKLIGHT" er satt til "STANDARD")
Størrelse (mm)	53 x 63 x 110 (B x H x D: uten gripereim)
Vekt	GZ-HD620: Omtrent 270 g (kun kamera) GZ-HD620: Omtrent 310 g (inkludert medfølgende batteripakke) GZ-HD510/GZ-HD500: Omtrent 265 g (kun kamera) GZ-HD510/GZ-HD500: Omtrent 305 g (inkludert medfølgende batteripakke)
Bruksmiljø	Tillatt brukstemperatur: 0 °C til 40 °C Tillatt oppbevaringstemperatur: -20 °C til 50 °C Tillatt fuktighet ved bruk: 35 % til 80 %
Anordning for bildemottaking	GZ-HD620: 1/4" 3 320 000 piksler (progressiv CMOS) GZ-HD510/GZ-HD500: 1/5,8" 1 370 000 piksler (progressiv CMOS)
Opptaksområde (video)	GZ-HD620: (16:9) 1 160 000 til 1 380 000 piksler (optisk zoom) GZ-HD510/GZ-HD500: (16:9) 750 000 til 1 090 000 piksler (optisk zoom)
Opptaksområde (stillbilde)	GZ-HD620: (4:3) 870 000 til 1 040 000 piksler GZ-HD620: (16:9) 1 160 000 til 1 380 000 piksler GZ-HD510/GZ-HD500: (4:3) 560 000 til 820 000 piksler GZ-HD510/GZ-HD500: (16:9) 750 000 til 1 090 000 piksler
Linse	GZ-HD620: F1,8-4,7, f= 3,0 mm til 90,0 mm (35 mm konvertering: 43,7 mm til 1 311 mm) GZ-HD510/GZ-HD500: F1,8-3,5, f= 3,0 mm til 60,0 mm (35 mm konvertering: 46,4 mm til 928 mm)
Zoom (under videoopptak)	GZ-HD620: Optisk zoom: Opptil 30x Digital zoom: Opptil 200x GZ-HD510/GZ-HD500: Optisk zoom: Opptil 20x Digital zoom: Opptil 200x
Zoom (under stillbildeopptak)	GZ-HD620: Optisk zoom: Opptil 30x GZ-HD510/GZ-HD500: Optisk zoom: Opptil 20x
LCD-skjerm	2,7" bredde, 12,3 megapiksler, polysilikon farge-LCD
Opptaksmedium	GZ-HD620: Intern HDD (120 GB) GZ-HD510/GZ-HD500: Intern HDD (80 GB) microSD/microSDHC-kort (fås i forretningene) "Typer av egnede microSD-kort" (S.15)
Klokkebatteri	Oppladbart batteri

Kontakter

Del	Detaljer
HDMI	HDMI™ minikontakt (V1.3 med x.v.Color™)
Komponent-utgang	Y, Pb, Pr komponentutgang Y: 1,0 V (p-p), 75 Ω Pb/Pr: 0,7 V (p-p), 75 Ω
AV-utgang	Videoutgang: 1,0 V (p-p), 75 Ω Audioutgang: 300 mV (rms), 1 K Ω
USB	GZ-HD620: Mini USB Type AB, USB 2.0 kompatibel GZ-HD510/GZ-HD500: Mini USB Type B, USB 2.0 kompatibel

Video

Del	Detaljer
Opptaks-/avspillingsformat	AVCHD standard, Video: AVC/H.264, Audio: Dolby Digital (2ch)
Ekspansjon	.MTS
Signalsystem	PAL standard
Bildekvalitet (Video)	UXP 1920 x 1080 piksler Gjennomsnitt ca. 24 Mbps XP 1920 x 1080 piksler Gjennomsnitt ca. 17 Mbps SP 1920 x 1080 piksler Gjennomsnitt ca. 12 Mbps EP 1920 x 1080 piksler Gjennomsnitt ca. 5 Mbps
Lydkvalitet (Audio)	48 kHz, 256 kbps

Stillbilde

Del	Detaljer
Format	JPEG standard
Ekspansjon	.JPG
Bildestørrelse	1920 x 1080 1440 x 1080 640 x 480
Kvalitet	FINE / STANDARD

Vekselstrømsadapter (AP-V30E)

Del	Detaljer
Strømforsyning	AC 110 V til 240 V, 50 Hz/60 Hz
Utgang	DC 5,2 V, 1,8 A
Tillatt brukstemperatur	0 °C til 40 °C (10 °C til 35 °C under ladning)
Størrelse (mm)	78 x 34 x 46 (B x H x D: uten kabel og støpse)
Vekt	Omtrent 110 g

Batteripakke (BN-VG114E)

Del	Detaljer
Spenning	3,6 V
Kapasitet	1400 mAh
Størrelse (mm)	31 x 21,5 x 43 (B x H x D)
Vekt	Omtrent 40 g

Fjernkontroll (RM-V760)

Del	Detaljer
Strømforsyning	DC 3,0 V
Batterilevetid	Ca. 1 år (avhengig av brukshyppigheten)
Bruksavstand	innen 5 m
Brukstemperatur	0 °C til 40 °C
Størrelse (mm)	32,5 x 15,6 x 68 (B x H x D)
Vekt	16 g (inkludert batteri)

"Ekstra tilbehør" (☞ S.20)

NB!:

- Noen av funksjonene som forklares i denne bruksanvisningen gjelder kun for den spesifikke modellen som beskrives.
- Spesifikasjonene og utseende for produktet kan endres for ytterligere forbedringer uten varsel.

JVC