

JVC

VIDEÓ KAMERA

Részletes felhasználói kézikönyv

**GZ-E300 / GZ-E305 /
GZ-E309 / GZ-EX310 /
GZ-EX315**

Everio



Tartalomjegyzék

Kezdők útmutatója	4
-------------------------	---

Hasznos felvételi technikák

Ünnepek/Karácsony	5
Esküvő	6
Utazás	8
Vidámpark	10

Kezdő lépések

A tartozékok ellenőrzése	12
Az akkumulátor töltése	13
Fogás állítása	14
A szíj használata	14
SD kártya behelyezése	15
A használható SD kártyatípusok	15
Az érintésérzékeny kijelző használata	16
Érintőpanel beállítása	17
Gombok nevei és az LCD monitor funkciói	18
Óra beállítása	20
Az óra resetelése	21
A kijelző nyelvének módosítása	22
A készülék tartása	22
Rögzítés háromlábú állványon	23
A készülék használata külföldön	23
Az akkumulátor töltése külföldön	23
Az óra és a helyi idő beállítása utazás közben	24
Nyári időszámítás beállítása	24
Opcionális tartozékok	25

Rögzítés

Videók rögzítése automatikus módban	26
Állóképek felvétele videorögzítés közben	28
Állóképek felvétele az automatikus módban	29
Nagyítás	32
Manuális rögzítés	32
Fényképezés téma (alany) szerint	34
A fókusz manuális állítása	35
Fényerő módosítása	36
Háttérvilágítás kompenzáció beállítás	37
Fehéregyensúly beállítás	38
Közeli felvételek készítése	39
Rögzítés effektusokkal	40
Rögzítés animációs effektusokkal (ANIMÁCIÓS EFFEKTUS)	41
Rögzítés arcdíszítéssel (ARCDEKOR. EFFEKT)	43
Rögzítés díszítő bélyegzőkkel (BÉLYEG)	44
Rögzítés személyes kézírással (KÉZÍRÁS EFFEKT)	45
Személyek éles rögzítése (PRIOR. AE/EF MEGÉR.)	46
Mosolyok automatikus rögzítése (MOSOLY FELVÉTEL) ...	47
Háziállatok automatikus rögzítése (KEDVENC ÁLLAT FOTÓJA)	48
Regisztrálja a személyes arc-azonosító adatokat	50
SMILE%/NAME DISPLAY (Mosoly%/Név megjelenítés) beállítás	52
Rögzített arc-adatok szerkesztése	53
A kamera rázkódásának, remegésének csökkentése	54
Videó megjelölése rögzítés közben	55
Lassított (nagy sebességű) rögzítés	55
Rögzítési gyakoriság (KESLELTETETT RÖGZ.)	56
Stop-Motion videó rögzítése (STOP MOZGÁS FELV.)	58
Automatikus rögzítés mozgásérzékelésre (AUTO RÖGZÍTÉS)	59
Csoportfelvételek készítése (automatikus időzítő)	60
Videorögzítés dátummal és idővel	62
Fennmaradó rögzítési idő ellenőrzése	63

Lejátszás

Videók visszajátszása	66
Normál lejátszás	67
JELÖLÉS LEJÁTSZÁS	69
DIGEST LEJÁTSZÁS	73
LEJÁTSZ. LISTA	75
MÁS FÁJL LEJÁTSZÁSA	76
Pillanatsfelvételek lejátszása	77
Diavetítés lejátszás	78
Egy adott videó vagy pillanatsfelvétel keresése dátum szerint	79
Csatlakoztatás TV-hez, megtekintés TV-n	80
Csatlakoztatás a HDMI mini csatlakozón keresztül	80
Csatlakoztatás az AV csatlakozón keresztül	82

Szerkesztés

Felesleges fájlok törlése	83
Az éppen megjelenített fájl törlése	83
Kiválasztott fájlok törlése	83
Fájlok védelme	84
Megjelenített fájl védetté tétele/védettségének törlése	84
Kiválasztott fájlok védetté tétele/védettségének törlése	85
Állóképek rögzítése a videóból a lejátszás során	86
Videó adott részének rögzítése (LEVÁGÁS)	86
Lejátszási lista létrehozása a rögzített videókból	87
Lejátszási lista készítése a kiválasztott fájlokból	87
Lejátszási lista készítése dátum alapján	89
Lejátszási listák szerkesztése	90
Lejátszási listák törlése	92

Másolás

Lemez készítése a csatlakoztatott Blu-ray íróval	93
Fájlok lemezre másolása DVD író csatlakoztatásával	93
Fájlok másolása VHS szalagra videomagnó csatlakoztatásával	94
Másolás Windows PC-re (GZ-EX315/GZ-EX310)	96
A rendszerkövetelmények ellenőrzése (útmutató)	96
A mellékelt szoftver telepítése	97
Biztonsági fájlok	98
Videók rögzítése lemezre	100
Biztonsági mentés készítése fájlokról a mellékelt program használata nélkül	101
Fájlok és könyvtárak listája	103
Másolás Windows PC-re (GZ-E309/GZ-E305/GZ-E300)	104
A rendszerkövetelmények ellenőrzése (útmutató)	104
A mellékelt (beépített) szoftver telepítése	106
Az összes fájl biztonsági mentése	107
Fájlok rendezése	108
Videók rögzítése lemezre	109
Biztonsági mentés készítése fájlokról a mellékelt program használata nélkül	111
Fájlok és könyvtárak listája	112
Másolás Mac számítógépre	113

Wi-Fi használata (GZ-EX315/GZ-EX310)

Wi-Fi képességek	114
Környezeti jellemzők	115
A Wi-Fi használatával kapcsolatos óvintézkedések	115
Képfelügyelés közvetlen kapcsolaton át (KÖZVETLEN MONITOROZÁS)	116
Képfelügyelés otthoni hozzáférési ponton át (BELTÉRI MONITOROZÁS)	119
Képfelügyelés az interneten át (KÜLTÉRI MONITOROZÁS) ...	124
Állóképek küldése e-mailben arc vagy mozgás érzékelése esetén (ÉRZÉKELÉS/MAIL)	127
Videók rögzítése és küldése e-mailben (VIDEOMAIL)	128
Képfelügyelés a televízió át (TV MONITOROZÁS)	130
EGYSZERŰ TÁROLÁS	131
Hely-adatok rögzítése	132
Pan bölcső használata (külön megvásárolható)	135
A beállítások módosítása	137

A jelszó beállítása (KÖZVETLEN MONITOROZÁS/BELTÉRI MONITOROZÁS/KÜLTÉRI MONITOROZÁS)	140
A megőrzött csoporttulajdonos beállítása (KÖZVETLEN MONITOROZÁS)	141
A HTTP port módosítása (KÖZVETLEN MONITOROZÁS/BELTÉRI MONITOROZÁS/KÜLTÉRI MONITOROZÁS)	141
UPnP beállítása a kamerához (KÜLTÉRI MONITOROZÁS)	142
Dinamikus DNS (DDNS) fiók regisztrálása	142
Dinamikus DNS beállítása a kamerához (KÜLTÉRI MONITOROZÁS)	143
A kamera küldő e-mail címének beállítása	144
A kamera fogadó e-mail címének regisztrálása	146
Felismerési mód beállítása a kamerához (ÉRZÉKEL. BEÁLL./MAIL)	148
Felismerési gyakoriság beállítása a kamerához (ÉRZÉKEL. BEÁLL./MAIL)	148
Önálló rögzítés beállítása a kamerához (ÉRZÉKEL. BEÁLL./MAIL)	149
A kamera hozzáférési pontjainak regisztrálása a kapcsolódáshoz (HOZZÁFÉRÉSI PONTOK)	149
A jelszó beállítása (KÖZVETLEN MONITOROZÁS)	155
MAC-cím szűrő engedélyezése (TV MONITOROZÁS)	156
MAC-cím regisztrálása (TV MONITOROZÁS)	156
A kamera MAC-címének ellenőrzése	157
Hálózati beállítások jelszavas védelme	157
Wi-Fi beállítások inicializálása	158
Úsztatási sebesség módosítása	159
Okostelefonos alkalmazások használata	160
A képernyőn megjelenő jelzések	160
Jelölés használata	161
Játékpontok használata	162
Videó küldése (AVCHD formátum)	164
Videó küldése (iFrame formátum)	167
Állóképek továbbítása	169
Okostelefon alkalmazásbeállítások	171
Wi-Fi funkció használata webböngészőből	173
A képernyőn megjelenő jelzések	173
Hibaelhárítás	176
Wi-Fi specifikációk	180

Wi-Fi használata QR kód létrehozásához (GZ-EX315/GZ-EX310)

KÖZVETLEN MONITOROZÁS	183
BELTÉRI MONITOROZÁS	187
KÜLTÉRI MONITOROZÁS	191
ÉRZÉKELÉS/MAIL	196
VIDEOMAIL	200
TV MONITOROZÁS	204

Beállítások menü

A menü használata	209
A főmenü használata	209
A parancsikon menü használata	210
FELVÉTEL BEÁLLÍTÁS Menü (videó)	211
SPECIÁLIS FELVÉTEL Menü (videó)	215
FELVÉTEL BEÁLLÍTÁS Menü (állókép)	216
SPECIÁLIS FELVÉTEL Menü (állókép)	218
LEJÁTSZÁS BEÁLLÍTÁS Menü (videó)	219
SZERKESZTÉS Menü (videó)	220
LEJÁTSZÁS BEÁLLÍTÁS Menü (állókép)	221
SZERKESZTÉS Menü (állókép)	222
BEÁLLÍTÁSOK (videó/állókép)	223
CSATLAKOZÁS BEÁLL. (videó/állókép)	226
MÉDIA BEÁLL. (videó/állókép)	227
USB KAPCSOLAT MENÜ	228

Alkatrészek megnevezései

LCD monitor kijelzései

Hibaelhárítás

Ha az egység nem működik megfelelően	235
Akkumulátorcsomag	236
Rögzítés	236
SD-kártya	237
Lejátszás	237
Szerkesztés/másolás	238
Számítógép	239
Képernyő/kép	239
Egyéb problémák	240
Hibaüzenet?	241

Karbantartás

Specifikációk

A videokamera egyszerű tartása ~ Pillanatfelvételek rögzítése ~



Állás közben ez a legalapvetőbb felvételi technika. Gyakorolja ezt az egyszerű technikát, hogy elmozdulás nélküli képeket készíthessen.

■ [Felkészülés]

- 1 Álljon terpeszbe (a lábai essenek a vállai vonalába).
- 2 Tartsa a jobb kezében a videokamerát, jobb kezének könyöke legyen közel a testéhez.
- 3 Tartsa az LCD monitort a bal kezével és állítsa be annak szögét.

Karok kinyújtása a felvétel közben ~ Felvétel magasból ~



Emelje fel a kezét, ha a motívumot a tömeg elrejti.

■ [Felkészülés]

- 1 Álljon terpeszbe (a lábai essenek a vállai vonalába).
- 2 Emelje fel a jobb kezét és tartsa a videokamerát a feje felett.
- 3 Tartsa az LCD monitort a bal kezével és állítsa be annak szögét.

FIGYELEM :

- Ezt a felvételi módszert csak végső esetben használja, mert azzal nehéz elmozdulás nélküli képeket készíteni.
- Állítsa a látószöveget olyan szélesre amennyire lehetséges, hogy a kép kevésbé legyen kitéve a kamera rázkódásának.
- Legyen tapintatos. Ne zavarja az Ön körül álló embereket.

Felvételek készítése leguggolva, szemmagasságból



Az alacsony pozíciót gyakran használjuk, ha kisgyermekről készítünk felvételt.

Ha a gyermeket a szemmagasságából rögzíti, akkor sokkal tisztábban rögzítheti bájos arckifejezéseit.

■ [Felkészülés]

- 1 Térdeljen le a bal térdére és tartsa a jobb lábát a talajon.
- 2 Tartsa a jobb kezében a videokamerát, jobb kezének könyökét támassza meg a jobb térdén.
- 3 Tartsa az LCD monitort a bal kezével és állítsa be annak szögét.

Úsztatás

- Lásd referenciaként a Részletes felhasználói kézikönyv található animációnál megadott használati utasításokat. A módszert használja széles látószögű felvételekhez.

■ [Felkészülés]

- 1 A felvétel közben forgassa a testét a karjai helyett, miközben tartsa a videokamerát a feljebb ismertettet egyszerű módon.
- 2 Forduljon szembe azzal a ponttal, ahol a forgás be fog fejeződni.
- 3 Fordítsa el a felsőtestét a kezdőpont irányába.
- 4 Nyomja meg a start gombot, rögzítésen két másodpercig, majd lassan fordítsa vissza (előre) a felsőtestét. Rögzítsen további két másodpercig, miközben a törzse előre néz, majd nyomja meg a stop gombot. (A 90 fokos elfordulásnak kb. 5 másodpercig kell tartania, azaz lassú mozgással forduljon.)

Bevezetés a különböző felvét elkészítési technikákba!



■ „Ünnepek/Karácsony” (5. old.)

Rögzítse a meghitt családi karácsonyt!



■ „Esküvő” (6. old.)

Készítsen szuper esküvői felvételeket a menyasszonyról és a vőlegényről!



■ „Utazás” (8. old.)

Rögzítse hazai és külföldi utazásait, utazási élményeit!



■ „Vidámpark” (10. old.)

Rögzítse a család nevető, mosolygó arcait!

Ünnepek/Karácsony

Rögzítse a meghitt családi karácsonyt!



Photo by 101st CAB, Wings of Destiny

A fa díszítése és a vacsora előkészítése

A fa díszítése és a vacsora előkészítése a karácsonyi ünnepi hangulat szerves része. Ne feledje ezeket a felejthetetlen családi pillanatokat rögzíteni!

■ A fa feldíszítése



A karácsonyi hangulat megteremtésének legfontosabb eleme a karácsonyfa.

Rögzítse azt, ahogy a családtagok boldogan díszítik a színes díszekkel a karácsonyfát.

■ A vacsora előkészítése



Photo by Manicosity

[Creative Commons Attribution-No Derivative Works 3.0](#)

Rögzítse azt, ahogy a családtagok mindegyike segít készülni az ünnepi estére.

Készítsen filmet arról, ahogy a gyerekek segítenek édesanyjuknak főzni vagy a sütemények készítésében!

A karácsonyi parti rögzítése



Photo by InnerSpirit

[Creative Commons Attribution-No Derivative Works 3.0](#)

Az előkészületek után elérkezik a karácsonyi parti ideje. Ne csak a gyertya elfújását rögzítse, de a mosolygó családot is a finom falatokkal körbevéve vagy az édesapát is, akinek a pezsgőtől csillognak a szemei.

Az ajándékok megkeresése



A gyermekeknek a karácsony legszebb pillanata a másnak reggel, a karácsonyi ajándékok átvétele. A boldog ébredés pillanatát mindenképpen meg kell örökíteni, amikor megtalálják a párnájuk mellett az ajándékokat. Készüljön fel a felvételre, mielőtt a gyermeke felébred!

Esküvő

Készítsen szuper esküvői felvételeket a menyasszonyról és a vőlegényről!



Az esemény előtti tervező megbeszélés

Fontos, hogy a nagy nap előtt megbeszélje a menyasszonnyal és a vőlegénnyel a különböző részleteket, pl. az ünnepség sorrendjét, ill. hogy lesznek-e szórakoztató programok vagy ruhaváltás. Ha ismeri a menyasszony és a vőlegény véleményét, akkor az alkalomhoz illőbb felvételeket készíthet.

■ A bevonulás útvonalának megismerése



Az esküvő egyik legfontosabb eseménye a menyasszony és a vőlegény bevonulása.

Tudja meg, hogy melyik ajtón fognak belépni, és milyen útvonalon fognak haladni a násznagytól a házassági terembe. Állítsa fel a háromlábú állványt egy olyan helyen, ahonnan a nagyítás funkcióval követheti a párt anélkül, hogy helyet kellene változtatnia.

■ A ruhacserék időpontja, száma és időzítése

Ismerje meg a ruhacserék időpontját, hogy rögzíthesse a pillanatokat, amikor a menyasszony és a vőlegény újra megjelenik.

Kihasználhatja azt az időt is, amíg a menyasszony és a vőlegény átöltözik, hogy rögzítse a vendégek jókívánságait.

A megfelelő szög kiválasztása, hogy a felvételen a menyasszony és a vőlegény is jól látható legyen

■ Komponáljon egy olyan képet, ahol a vőlegény van az előtérben és a vendégek a háttérben.



Az esküvő két legfontosabb szereplője természetesen a menyasszony és a vőlegény. Rögzítse arckifejezéseiket miközben pohárköszöntőt, beszédet mondanak, részt vesznek a különböző szórakoztató programokon vagy más eseményeken. Másik javaslatunk, hogy készítsen egy közeli (arc) felvételt a vendégekről, majd csökkentse a nagyítást a vőlegény irányába. A vendégek csoportosulásáról készített felvételek, ahol mindenki egyformán kicsi, nem tűnnek elég vidámnak, így figyeljen a megfelelő felvételi szög és méret kiválasztására.

A vendégek jókívánságainak és arcainak rögzítése

■ **A felvétel beállítása szemmagasságból mellmagasságba**



Rögzítheti a vendégek arcát, ha megkéri őket, hogy „Kérem, üzenjen pár szót a menyasszonynak és a vőlegénynek”. Ez történhet a vendégek várokozó helyiségében, miközben a menyasszony és a vőlegény éppen ruhát cserél, de történhet a különböző szórakoztató programok során is.

Két videokamera használata haladóknak

Ha lehetőség van a felvett videók vágására, akkor a két videokamerával úgy rögzítsen, hogy változatos jeleneteket használjon. Megkérheti egy közeli barátját, akinek van videokamerája. Állítsa a kölcsönkért videokamerát egy háromlábú állványra és készítsen vele közeli felvételeket a menyasszonyról és a vőlegényről. Így a másik videokamerát hordozhatja a többi jelenet rögzítéséhez, hogy a két kamera felvételeit később a rögzített érdekes jelenetektől összevágja. Napjainkban szinte mindenkinek van legalább egy digitális kamerája, így ha nem is kap kölcsön egy másik videokamerát akkor is feldobhatja, változatosabbá teheti a videót a pillanatképek beillesztésével. Próbálja meg!

■ **<Videokamera 1>**

A menyasszonyról és a vőlegényről készít folyamatosan közeli felvételeket



■ **<Videokamera 2>**

Rögzíti a barátok gratuláló üzeneteit ezzel egyidőben



Utazás

Rögzítse hazai és külföldi utazásait, utazási élményeit!



A szükséges eszközök

Az adott utazáshoz szükséges eszközök az utazás céljának és helyszínének a függvénye. A külföldi utaknál meg kell fontolni, hogy mit vigyünk magunkkal a helyi körülményekhez illeszkedően. A következőkben pár javaslatot adunk.

■ Videokamera

Gondolja végig, hogy egy nap kb. hány óra felvételt szeretne rögzíteni. Győződjön meg arról, hogy elégséges tárhely áll a rendelkezésére a rögzítéshez - különösképpen a hosszú külföldi utak esetén. Ha SD kártyákra rögzít, akkor csomagoljon megfelelő számú kártyát, ideértve a tartalékokat is.

■ Akkumulátor

Annyi akkumulátort készítsen elő, ami a tervezett napi rögzítési idő háromszorosára elegendő. Példa: ha naponta két órát szeretne rögzíteni, akkor készítsen elő 6 órára (aktuális rögzítési időre) elegendő akkumulátort. Egy napos túrákon használhat kisebb teljesítményű akkumulátorokat, de hosszabb utakra vigyen több nagyobb teljesítményű akkumulátort magával.

■ Váltakozó áramú adapter

A JVC váltakozó áramú adaptere a 110 ... 240 V feszültségtartományt támogatja, így a világon mindenhol használható. Vigye magával az adaptert is, ha hosszú útra megy. Töltse az adaptert éjszaka miközben alszik, hogy másnap megint teli akkumulátorral rögzíthessen.

■ Csatlakozódugó adapter



A csatlakozódugók alakja az egyes országokban eltérő. Ne feledje meg tudni, hogy az adott helyen milyen csatlakozódugót használnak, és vigyen magával megfelelő csatlakozódugó adaptert.

„Az akkumulátor töltése külföldön” (23. old.)

■ Akkumulátortöltő



A videokamerával nem lehet rögzíteni akkor, ha a váltakozó áramú adapter éppen tölti a videokamera akkumulátorát.

Vigyen magával egy extra akkumulátortöltőt az akkumulátorokhoz, ha a videokamerát az éjszaka is szeretné használni. Egyszerre több akkumulátort is tölthet, ha a videokamera mellett az akkumulátortöltőt is használja.

■ Háromlábú állvány



A háromlábú állvány a stabil képrögzítés elengedhetetlen eleme. Válasszon a célnak és az utazás jellegének megfelelő háromlábú állványt, pl. egy kompakt állványt, amit asztalról használhat és egy legalább 1 méter magas állványt.

Az elindulás előtti izgatott pillanatok rögzítése

Meglepő lehet, ha az utazásról készült felvételt rögtön az utazás célpontjánál kezdi. Rögzítse az utazás előtti előkészületeket, ha ez egy családi utazás vagy kezdje a felvételt a gyülekezési helyen, ha a barátaival együtt utazik. A külföldi utazásoknál készítsen felvételeket az indulási hely repülőtérének feliratairól, tábláiról; ezek segíthetnek abban, hogy a helyszínekre könnyebben hivatkozhasson.



Az úsztatás technika használata a látványosságokhoz

A turista látványosságokat és a történelmi helyszíneket biztosan rögzíteni szeretné. Ha a jelenet a mérete miatt nem fér el egy képkockába, akkor használja az úsztatás technikát. Lásd a weblap „Kezdők útmutatója” részében található „Ötletek, tippek a felvételhez” c. leírást az úsztatástechnika hatékony használatával kapcsolatban. Ez mellett lehet, hogy a turista látványosságok helyszínének tábláiról és emléktábláiról is szeretne felvételt készíteni.



A szórakozó emberek rögzítése

A videórögzítés unalmassá válhat, ha csak jeleneteket és történelmi helyszíneket rögzítünk. Beszéljen az érzéseiről, miközben a személyes élményeket rögzíti, hogy azt később is érdekesebb legyen visszanézni.

Vidámpark

Rögzítse a család nevető, mosolygó arcait!



Videofelvételek, képek készítése az adott attrakciónak megfelelően

A videó bármikor rendelkezésre áll. Ennek ellenére, néha pillanatfelvételeket szeretnénk rögzíteni.

A következő fejezet ismerteti, hogy mely jelenetek alkalmasabban inkább a videóhoz és melyek inkább a pillanatfelvételhez.

■ Videorögzítésre alkalmas jelenetek



Videofelvételre alkalmasak azok a jelenetek, ahol a test mozog. Ide értjük többek között az arckifejezések, a meglepetés és az öröm hangjainak gyors változását is.

* Egyes vidámparkok nem engedélyezik a felvételek készítését. Győződjön meg előre erről.

[Példák]

- Körhinta, gokart, kávésbögre, stb.

■ Állóképek (fényképek) rögzítésére alkalmas jelenetek



Állóképek rögzítésére azok a jelenetek alkalmasak, ahol az objektum nem vagy csak kicsit mozog. Próbáljon olyan szögből pillanatfelvételeket készíteni, ahonnan a környezet is jól, tisztán látszik.

[Példák]

- Ringlispjel, óriáskerék, gyermek körhinta, stb.

Válaszok kiváltása - kiáltással



Az integető kezek, a nevetés nélküli arcok nem csak unalmasak lehetnek a későbbi megtekintéskor, de a videokamera audiorögzítési képességeit sem használják ki. A rögzítés közben figyeljen arra, hogy reakciót váltson ki, pl, integessen a kezeivel lelkesen vagy kiáltson oda „Ugye jó?”, stb.

A videó legjobb pillanatának rögzítése pillanatfelvétellként

Gyakran készítünk olyan felvételeket, amikor éppen pislognak a képen. A hibák csökkentése érdekében használja a funkciót, hogy a videókból rögzítse a pillanatfelvételeket. A videók valójában 50 pillanatfelvétel/perc sebességgel készített pillanatfelvételek, így a funkció használatával kiválaszthatja a legjobb pillanatot és elmentheti azt pillanatfelvétellként. „Állóképek rögzítése a videóból a lejátszás során” (☞86. old.)



Photo by just that good guy jim

[Creative Commons Attribution-No Derivative Works 3.0](#)

Videolejátszás folyamatban



[Creative Commons Attribution-No Derivative Works 3.0](#)



Photo by just that good guy jim

[Creative Commons Attribution-No Derivative Works 3.0](#)

Videolejátszás folyamatban

Háttérvilágítás kompenzáció használata haladóknak

Ha a célszemély arcát hátulról van megvilágítva, vagy az arckifejezés nem látható tisztán, akkor a készülék intelligens automata funkciója

automatikusan növeli a fényerőt a rögzítéshez. Ha az intelligens automata mód nem a vártnak megfelelően működik, ill. ha a fényerő-korrekció nem elégséges, akkor a fényerőt a háttérvilágítás-kompenzáció segítségével növelheti a manuális módban.

„Beállítás részletei” (☰37. old.)

■ <Háttérvilágítás kompenzáció nélkül>







■ <Háttérvilágítás kompenzációval>

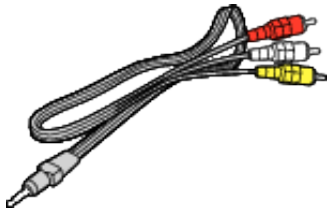
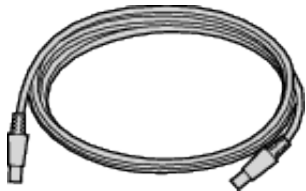

A tartozékok ellenőrzése

Ha a következő tételek közül valamelyik hiányzik vagy hibás, akkor forduljon a JVC forgalmazóhoz vagy a legközelebbi JVC szervizközpontoz.

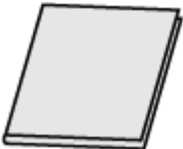
Illusztráció	Leírás
	Váltakozó áramú adapter AC-V10E <ul style="list-style-type: none"> A készüléket csatlakoztatja az akkumulátor töltéséhez. Használható a beltéri videorögzítéshez és lejátszáshoz is.
	Akkumulátor BN-VG108E (GZ-E309/GZ-E305/GZ-E300) BN-VG114E (GZ-EX315/GZ-EX310) <ul style="list-style-type: none"> A készüléket csatlakoztatja az elektromos táphoz.
	Audiovideo kábel QAM1322-001 <ul style="list-style-type: none"> A készüléket csatlakoztatja a TV-hez a rögzített felvételek TV-n való lejátszásához. Kérjen segítséget a legközelebbi JVC szervizközponttól, ha új AV kábelt kell vásárolnia.
	USB kábel (A-típus - mini B típus) <ul style="list-style-type: none"> A készüléket csatlakoztatja egy számítógéphez.
	CD-ROM (GZ-EX315/GZ-EX310) <ul style="list-style-type: none"> A mellékelt szoftver számítógépes telepítéséhez.
	Alapszintű felhasználói kézikönyv <ul style="list-style-type: none"> Olvassa el alaposan és tartsa biztonságos helyen, hogy azt könnyen elérhesse, ha szükség lenne rá.

MEGJEGYZÉS :

- Az SD kártyákat külön kell megvásárolni.
„A használható SD kártyatípusok” (15. old.)
- Ha a váltakozó áramú adaptert külföldön használja, akkor szerezzen be a meglátogatott országnak/régióknak megfelelő átalakítót.
„Az akkumulátor töltése külföldön” (23. old.)

Az akkumulátor töltése

Töltse fel az akkumulátort rögtön a vásárlás után, ill. ha az lemerült. Az akkumulátort nem töltött állapotban szállítjuk.

1 Csatlakoztassa az akkumulátort.

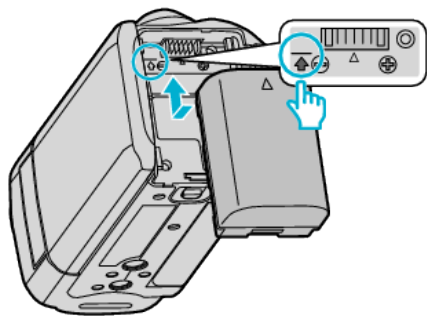

- Igazítsa az akkumulátor tetejét a készüléken látható jelhez, és csúsztassa azt be, amíg az akkumulátor a helyére nem kattán.

2 Csatlakoztassa a váltakozó áramú adaptert az egyenáramú csatlakozóhoz.

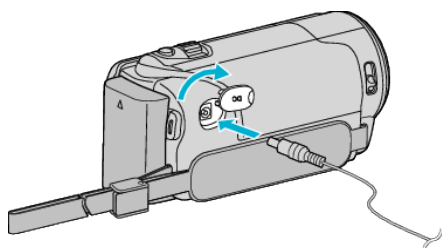

3 Csatlakoztassa az áramforrást.

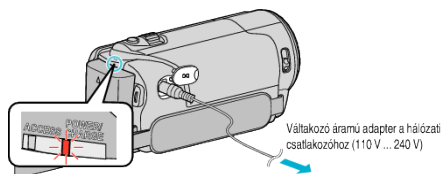

- A töltés közben a töltésjelző lámpa világítani fog. Az a töltés befejezése után kialszik.

Figyelmeztetés

- Győződjön meg arról, hogy az akkumulátort a helyes irányba helyezze be. Különben megsértheti a készüléket és az akkumulátort is.

FIGYELEM :

Győződjön meg arról, hogy eredeti JVC akkumulátort használ.

- Ha nem JVC akkumulátort használ, akkor a biztonságot és a teljesítményt nem garantálhatjuk.
- Töltési idő:
kb. 2 óra 20 perc (a mellékelt akkumulátornál, BN-VG108E)
kb. 2 óra 30 perc (a mellékelt akkumulátornál, BN-VG114E)
- A töltési idő, ha a készüléket 25°C-os hőmérsékleten használják. Ha az akkumulátort nem szobahőmérsékleten töltik, azaz nem a 10°C ... 35°C tartományban, akkor a töltés tovább tarthat vagy adott esetben el sem kezdődik.
A TÖLTÉS lámpa 2 másodperces gyakorisággal lassan villog, ha az akkumulátor töltése nem kezdődött meg. Kérjük, vegye figyelembe, hogy a rögzítési és a lejátszási idő is rövidebb lehet bizonyos körülmények esetén, pl. hidegben.
- Ha hibás működés (túlfeszültség stb.) lép fél, vagy nem JVC gyártású akkumulátort próbál tölteni, a töltés leáll. Ilyen esetekben a TÖLTÉS jelzőlámpa gyorsan villog.

Csak a mellékelt váltakozó áramú adaptert használja!

- Ha nem a mellékelt váltakozó áramú adaptert használja, akkor az hibás működéshez vezethet.
- A váltakozó áramú adapter csatlakoztatása közben rögzíthet és játszhat le videókat. (A lejátszás és a rögzítés közben a készülék nem tölti az akkumulátort.)

Vegye ki az akkumulátort a készülékből, ha azt huzamosabb ideig használja. Az akkumulátor teljesítménye csökkenthet, ha azt ilyenkor a készülékben hagyja.

Kezdő lépések

Újratölthető akkumulátorok:

- Ha az akkumulátort alacsony hőmérsékleten (10 °C vagy ez alatt) használja, akkor annak üzemideje jelentősen csökkenhet, ill. lehet, hogy az akkumulátor nem megfelelően fog működni. Ha a készüléket télen a szabadban használja, akkor melegítse fel az akkumulátort, pl. helyezze azt a zsebébe, mielőtt használná. (Kerülje, hogy a meleg (forró) akkumulátort közvetlenül megérintse.)
- Ne engedje, hogy az akkumulátort extrém hő érje, pl. a direkt napfénytől vagy tűztől.
- Az akkumulátort tárolja száraz helyen 15 °C ... 25 °C között, annak kivétele után.
- Az akkumulátort tartsa legalább 30%-os töltöttségen (☐), ha azt hosszabb ideig nem használja. Ez mellett az akkumulátort töltsen teljesen fel és merítse teljesen le hathavonta, majd tárolja azt 30%-os töltöttségen (☐).

MEGJEGYZÉS :

- Csatlakoztathatja a készüléket a váltakozó áramú adapterhez is, ha sok órányi felvételt szeretne épületen belül készíteni. (Az akkumulátor töltése az LCD monitor becsukására kezdődik el.)

Az akkumulátor leválasztása

Az akkumulátor leválasztásához hajtsa végre fordított sorrendben a fenti lépéseket.

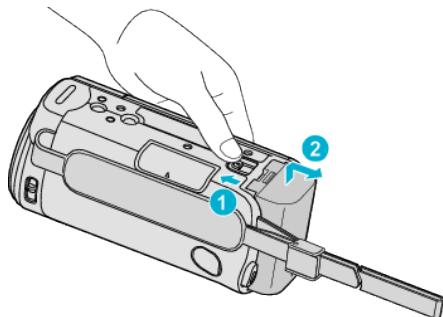

Csúsztassa el az akkumulátor kioldókart, hogy kivehesse az akkumulátort a készülékhez.

Az akkumulátor becsült töltési ideje (Váltakozó áramú adapterrel)

Akkumulátor	Töltési idő
BN-VG108E (Mellékelve: GZ-E309/GZ-E305/GZ-E300)	2 ó. 20 p.
BN-VG114E (Mellékelve: GZ-EX315/GZ-EX310)	2 ó. 30 p.
BN-VG121E	3 ó. 30 p.
BN-VG138E	6 ó. 10 p.

- Az akkumulátor hasznos élettartamának vége felé a rögzítési idő az akkumulátor teljes töltöttsége mellett is a megadottnál rövidebb lesz. (Ilyen esetben cserélje le az akkumulátor egy újra.)

* A töltési idő, ha a készüléket 25 °C-os hőmérsékleten használják. Ha az akkumulátort nem szobahőmérsékleten töltik, azaz nem a 10 °C ... 35 °C tartományban, akkor a töltés tovább tarthat vagy adott esetben el sem kezdődik. A rögzítési és a lejátszási idő is rövidebb lehet bizonyos körülmények esetén, pl. hidegben.

„Becsült rögzítési idő (akkumulátor használatakor)” (☐65. old.)

Fogás állítása

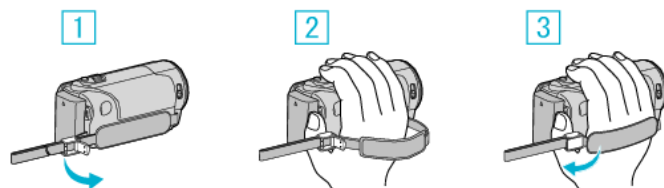

- 1 Nyissa ki a kart a pántzáron
- 2 Állítsa be a szíj hosszát
- 3 Zárja a kart

FIGYELEM :

- Győződjön meg a fogást segítő szíj megfelelő rögzítéséről. Ha a szíj túl laza, akkor a készülék leeshet, ami balesetet vagy sérülést okozhat.

A szíj használata

Állítsa be a szíj hosszát és csavarja azt a csuklójára.

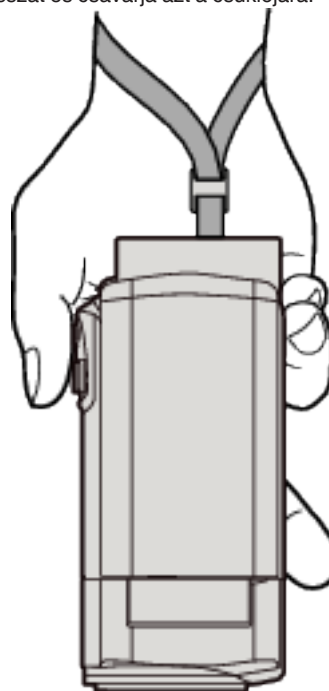

SD kártya behelyezése

Helyezzen be egy, a kereskedelmi forgalomba kapható SD kártyát a rögzítés előtt.

„A használható SD kártyatípusok” (☞15. old.)

„Becsült videórögzítési idő” (☞64. old.)

1 Csupkja be az LCD monitort.

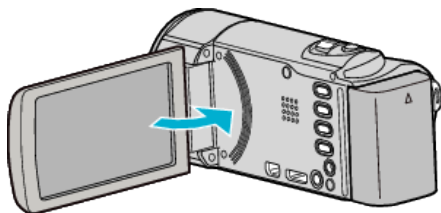

2 Nyissa ki a fedelet.

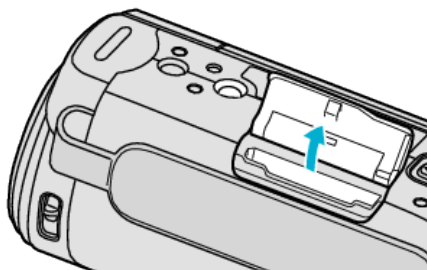

3 Helyezze be az SD kártyát.

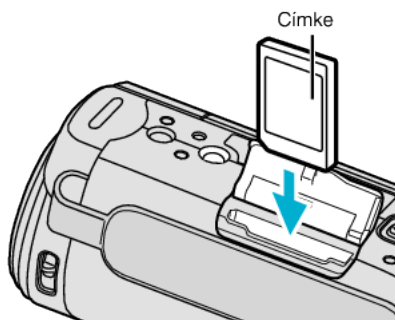

- A címkével kifelé nézve helyezze be.

Figyelmeztetés

- Győződjön meg arról, hogy az SD kártyát a helyes irányba helyezze be. Különben megsértheti a készüléket és az SD kártyát is.
- Kapcsolja ki a készüléket az SD kártya behelyezése vagy eltávolítása előtt.
- Ne érintse meg a fém részeket az SD kártya behelyezése során.

MEGJEGYZÉS :

- Egy SD kártyán rögzíthetők videók és pillanatfelvételek is. Javasolt, hogy az SD kártya használata előtt ellenőrizze a videoműveletet.
 - Ha olyan SD kártyát szeretne használni, amit korábban más eszközben használt, akkor azt először formázni (inicializálni kell) a médiabeállítások „SD KÁRTYA FORMÁZÁSA” opcióval.
- „SD KÁRTYA FORMÁZÁSA ” (☞227. old.)

Kártya kivétele

Nyomja meg az SD kártyát egyszer befele, majd húzza azt ki egyenesen.

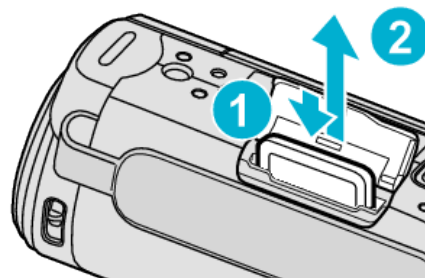

A használható SD kártyatípusok

A készüléken a következő SD kártyákat használhatja.

A műveleteket a következő gyártók SD kártyáival teszteltük.

- Panasonic
- TOSHIBA
- SanDisk

SD-kártya



- Ez a készülék a 256 MB ... 2 GB SD kártyákat támogatja.
- Használjon Class 4 vagy magasabb besorolással és kompatibilitással rendelkező SD kártyát (2 GB) a videók rögzítéséhez.

SDHC kártya



- Használjon Class 4 vagy magasabb besorolással és kompatibilitással rendelkező SDHC kártyát (4 GB ... 32 GB) a videók rögzítéséhez.

SDXC kártya



- Használjon Class 4 vagy magasabb besorolással és kompatibilitással rendelkező SDXC kártyát (max. 128 GB) a videók rögzítéséhez.

MEGJEGYZÉS :

- Ha a fentiek kivül más SD kártyát használ (ideértve az SDHC/SDXC kártyákat is), akkor az adatvesztéshez vagy a felvétel meghiúsulásához vezethet.
- Nem garantált, hogy a készülék minden típusú SD kártyával működni fog. Egyes SD kártyák a specifikáció változásai stb. miatt lehet, hogy nem fognak működni.
- A(z) „VIDEÓ MINŐSÉG” videók rögzítéséhez állítsa be a(z) „UXP” opciót; javasoljuk a Class 6 vagy újabb kompatibilis SDHC/SDXC kártyák használatát.
- A(z) „iFrame” videorögzítési formátum kiválasztásához; javasoljuk a Class 6 vagy újabb kompatibilis SDHC/SDXC kártyák használatát. (GZ-EX315/GZ-EX310)
- A Class 4 és Class 6 besorolás minimálisan 4 MB/s-os, ill. 6 MB/s-os adattovábbítást biztosít az adatok írása és olvasása során.
- Használhat Class 10 kompatibilis SDHC/SDXC kártyát is.
- Egy SD kártyán rögzíthetők videók és pillanatfelvételek is. Javasolt, hogy az SD kártya használata előtt ellenőrizze a videoműveletet.
- Az adatok védelme érdekében ne érintse meg az SD kártya érintkezőit.
- Az UHS-I SDHC/SDXC kártyák ugyanúgy használhatók, mint a hagyományos SDHC/SDXC kártyák.
Az UHS Speed Class szabvány nem támogatott.

Ha a számítógépe nem ismeri fel az SDXC kártyát

Ellenőrizze és frissítse a számítógép operációs rendszerét.

Windows XP	<ul style="list-style-type: none"> • Győződjön meg arról, hogy az operációs rendszer az SP2 vagy frissebb szervizcsomagot használja. • Töltse le és telepítse a frissítő programot (KB955704) a következő URL címről. http://www.microsoft.com/downloads/details.aspx?FamilyID=1cbe3906-ddd1-4ca2-b727-c2dff5e30f61&displaylang=en
Windows Vista	<ul style="list-style-type: none"> • Győződjön meg arról, hogy az operációs rendszer az SP1 vagy frissebb szervizcsomagot használja. • Töltse le és telepítse a frissítő programot (KB975823) a következő URL címről. 32 bites változat http://www.microsoft.com/downloads/en/details.aspx?FamilyID=2d1abe01-0942-4f8a-abb2-2ad529de00a1 64 bites változat http://www.microsoft.com/downloads/en/details.aspx?FamilyID=7d54c53f-017c-4ea5-ae08-34c3452ba315
Windows 7	<p>Töltse le és telepítse a frissítő programot (KB976422) a következő URL címről. 32 bites változat http://www.microsoft.com/downloads/en/details.aspx?FamilyID=3ee91fc2-a9bc-4ee1-aca3-2a9aff5915ea 64 bites változat http://www.microsoft.com/downloads/en/details.aspx?FamilyID=73f766dd-7127-4445-b860-47084587155f</p>
Mac OS X 10.4 Tiger / Mac OS X 10.5 Leopard	Nem kompatibilis.
Mac OS X 10.6 Snow Leopard	Frissítse az operációs rendszert 10.6.5-re vagy újabbra.

Az érintésérzékeny kijelző használata

Az ikonos művelet gombok, mozaikok és menüelemek az aktuálisan használt mód függvényében jelennek meg az érintésérzékeny kijelzőn.

- Az érintésérzékeny képernyőt kétféleképpen, „megérintve” és húzva használhatjuk. A következőkben pár példát ismertetünk.

*A következő képernyő egy Wi-Fi funkciók modellé.



MEGJEGYZÉS :

- A készülék érintésérzékeny képernyője nyomásérzékeny. Ha az érintésérzékeny képernyő nem reagál megfelelően, akkor egy kissé erősebb nyomást használjon az ujjhegyénél.
- Pontosan érintse meg a gombokat (ikonokat) az érintésérzékeny képernyőn. A gombok nem reagálnak, ha azokat nem a megfelelő helyen érinti meg.
- Ne nyomja vagy dörzsölje túl erősen.
- Az érintésérzékeny képernyőhöz ne használjon éles tárgyat.
- Ha azt egyszerre kettő vagy több helyen nyomja meg, akkor az hibát okozhat.
- Hajtsa végre a(z) „ÉRINTŐKÉP. ÁLLÍTÁS” műveletet, ha a képernyő nem a megérintett területnek megfelelően reagál. (Állítsa a sarok SD kártyával stb. való finom megérintésével. Ne használjon éles hegyű tárgyat és túlzott erőt ehhez.)

„Érintőpanel beállítása” (☰ 17. old.)

Érintőpanel beállítása

Módosítja/állítja a gombok érzékeny területét az érintésérzékeny kijelzőn.
*A következő képernyő egy Wi-Fi funkciók modellé.

1 Érintse meg: „MENU”.

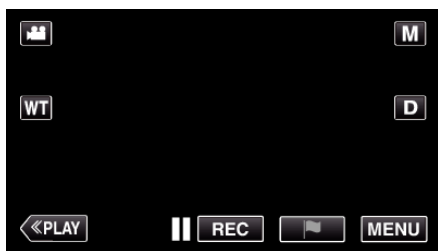

2 Érintse meg a(z) „BEÁLLÍTÁSOK” elemet.

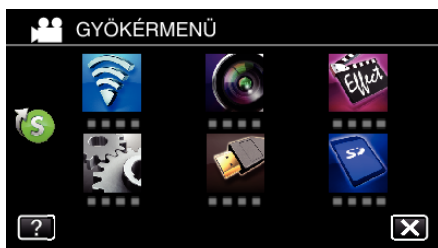

3 Érintse meg: „ÉRINTŐKÉP. ÁLLÍTÁS”.



- Erre az érintésérzékeny képernyő beállítás ablaka jelenik meg.

4 Érintse meg: „+”. (összesen 3-et)



- Érintse meg addig a(z) „+” elemet, amíg annak pozíciója minden egyes változásra módosul.
- Ha a képernyőn nem a(z) „+” jelet, hanem más területet érint meg, akkor az hibát okoz. Győződjön meg arról, hogy a(z) „+” jelet érinti meg.

5 Érintse meg újra a(z) „+” elemet, hogy megerősítse a módosított pozíciót. (összesen 3-et)

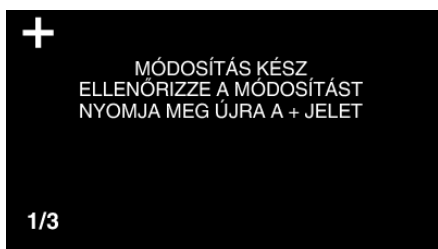

- Érintse meg addig a(z) „+” elemet, amíg annak pozíciója minden egyes változásra módosul.

6 Érintse meg: „OK”.

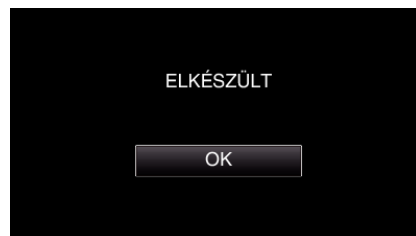

- Befejezi a beállítást és visszatér a menü képernyőhöz.

FIGYELEM :

- Ne érintsen meg a (z) „+” jelölésen kívül más területet az érintésérzékeny képernyő beállítás képernyőjén (4 - 5 lépések). Az az érintésérzékeny képernyő hibás működéséhez vezethetne.

MEGJEGYZÉS :

- Finom érintéssel, pl. egy SD kártya sarkával állítson.
- Ne használjon éles tárgyat és túlzott erőt/nyomást.

Gombok nevei és az LCD monitor funkciói

A videó és a pillanatfelvétel módokban a következő képernyők láthatók, amelyek érintésérzékeny képernyőkként működnek.

Rögzítés képernyő (videó/pillanatfelvétel)

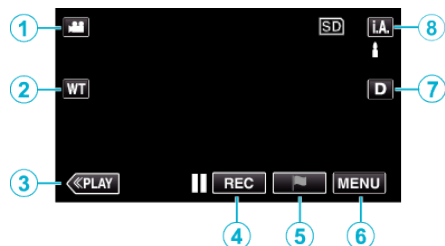

- 1 (Videó/állókép) mód gomb
 - Vált a videó és a pillanatfelvétel üzemmódok között.
- 2 Nagytítás gomb
„Nagyítás” (☞32. old.)
- 3 Lejátszás mód gomb
 - A lejátszás módra vált.
- 4 Rögzítés Start/Stop gomb
 - : Videorögzítés Start gomb
 - : Videorögzítés Stop gomb
 - : Állóképrögzítés gomb
- 5 Megjelölés gomb (csak videókhoz)
 - Az ikon rögzítés közbeni megérintésével jeleneteket jelölhet meg, hogy később könnyebben megtalálja őket.
 - „Videó megjelölése rögzítés közben” (☞55. old.)
- 6 Menü gomb
„A menü használata” (☞209. old.)
- 7 Megjelenítés gomb
A gomb minden egyes megnyomásakor a kijelző vált a teljesképernyős (D?) és az egyszerű (D) nézet között.
 - Egyszerű kijelző: egyes képernyők kb. 3 másodperc után eltűnnek.
 - Teljes kijelző: minden megjelenik. A gombon az üzenet a(z) D szövegről D? szövegre változik.
 - A készülék kikapcsoláskor az egyszerű kijelző (D) lesz beállítva.
- 8 Rögzítés mód gomb
Átvált az **I.A.** intelligens automatikus és a **M** manuális mód között.

Visszajátszás képernyő (videó)

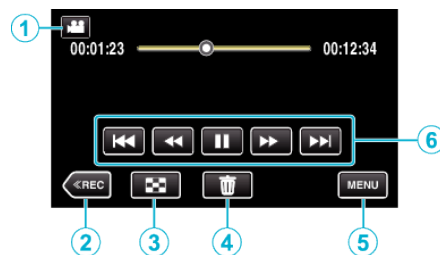

- Az érintésérzékeny kijelző művelet gombjai eltűnnek, ha a készüléket kb. 5 másodpercig nem használja. Érintse meg a képernyőt a művelet gombok ismételt megjelenítéséhez.
- 1 (Videó/állókép) mód gomb
 - Vált a videó és a pillanatfelvétel üzemmódok között.
 - 2 Rögzítés mód gomb
 - A rögzítés módra vált.
 - 3 Index képernyő (miniatűrök) gomb
„Videolejátszás műveleti gombjai” (☞68. old.)
 - 4 Törlés gomb
„Az éppen megjelenített fájl törlése” (☞83. old.)
 - 5 Menü gomb
„A menü használata” (☞209. old.)
 - 6 Művelet gombok
„Videolejátszás műveleti gombjai” (☞68. old.)

Lejátszás képernyő (pillanatfelvétel)

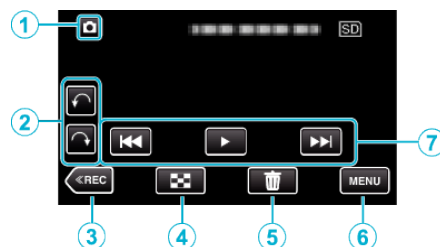

- Az érintésérzékeny kijelző művelet gombjai eltűnnek, ha a készüléket kb. 5 másodpercig nem használja. Érintse meg a képernyőt a művelet gombok ismételt megjelenítéséhez.
- 1 (Videó/állókép) mód gomb
 - Vált a videó és a pillanatfelvétel üzemmódok között.
 - 2 Elforgatás gomb
Állókép elforgatása 90°-kal. (Óramutató járásával egyező/ellentétes irányban)
 - 3 Rögzítés mód gomb
 - A rögzítés módra vált.
 - 4 Index képernyő (miniatűrök) gomb
„Pillanatfelvétel-lejátszás műveleti gombjai” (☞77. old.)
 - 5 Törlés gomb
„Az éppen megjelenített fájl törlése” (☞83. old.)
 - 6 Menü gomb
„A menü használata” (☞209. old.)
 - 7 Művelet gombok
„Pillanatfelvétel-lejátszás műveleti gombjai” (☞77. old.)

Index képernyő (miniatűrök) megjelenítés

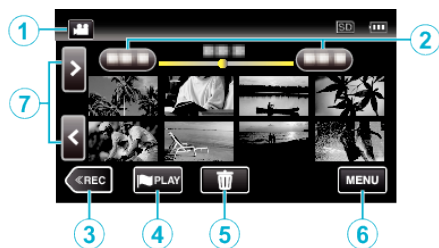

- 1 (Videó/állókép) mód gomb
 - Vált a videó és a pillanatfelvétel üzemmódok között.
- 2 Dátum gomb
 - „Videolejátszás műveleti gombjai” (☞68. old.)
 - „Pillanatfelvétel-lejátszás műveleti gombjai” (☞77. old.)
- 3 Rögzítés mód gomb
 - A rögzítés módra vált.
- 4 Megjelölés lejátszás gomb (csak videókhoz)
 - „JELÖLÉS LEJÁTSZÁS” (☞69. old.)
- 5 Törlés gomb
 - „Kiválasztott fájlok törlése” (☞83. old.)
- 6 Menü gomb
 - „A menü használata” (☞209. old.)
- 7 Lapozás előre/vissza gomb
 - „Videolejátszás műveleti gombjai” (☞68. old.)
 - „Pillanatfelvétel-lejátszás műveleti gombjai” (☞77. old.)

Menü képernyő (rögzítési mód)

*A következő képernyő egy Wi-Fi funkciós modellé.

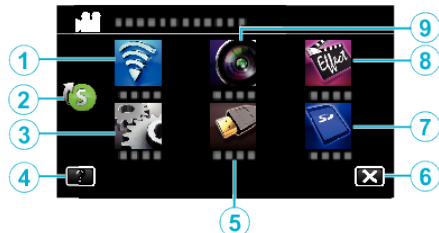

- 1 Wi-Fi menü
 - „Wi-Fi képességek” (☞114. old.)
- 2 Parancsikön menü
 - „A parancsikön menü használata” (☞210. old.)
- 3 BEÁLLÍTÁSOK Menü
 - „BEÁLLÍTÁSOK (videó/állókép)” (☞223. old.)
- 4 Súlyó gomb
 - A leírás megjelenítéséhez érintse meg a(z) ? (súlyó) gombot, majd érintse meg az elemet.
- 5 CSATLAKOZÁS BEÁLL. Menü
 - „CSATLAKOZÁS BEÁLL. (videó/állókép)” (☞226. old.)
- 6 Bezárás gomb
 - Kilépés a menüből.
- 7 MÉDIA BEÁLL. Menü
 - „MÉDIA BEÁLL. (videó/állókép)” (☞227. old.)
- 8 SPECIÁLIS FELVÉTEL Menü
 - „SPECIÁLIS FELVÉTEL Menü (videó)” (☞215. old.)
- 9 FELVÉTEL BEÁLLÍTÁS Menü
 - „FELVÉTEL BEÁLLÍTÁS Menü (videó)” (☞211. old.)

Menü képernyő (lejátszási mód)

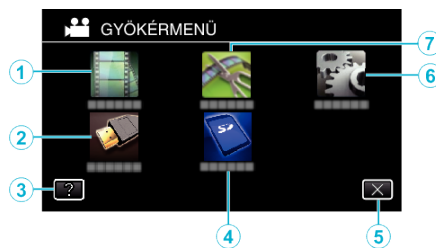

- 1 LEJÁTSZÁS BEÁLLÍTÁS Menü
 - „LEJÁTSZÁS BEÁLLÍTÁS Menü (videó)” (☞219. old.)
 - „LEJÁTSZÁS BEÁLLÍTÁS Menü (állókép)” (☞221. old.)
- 2 CSATLAKOZÁS BEÁLL. Menü
 - „CSATLAKOZÁS BEÁLL. (videó/állókép)” (☞226. old.)
- 3 Súlyó gomb
 - A leírás megjelenítéséhez érintse meg a(z) ? (súlyó) gombot, majd érintse meg az elemet.
- 4 MÉDIA BEÁLL. Menü
 - „MÉDIA BEÁLL. (videó/állókép)” (☞227. old.)
- 5 Bezárás gomb
 - Kilépés a menüből.
- 6 BEÁLLÍTÁSOK Menü
 - „BEÁLLÍTÁSOK (videó/állókép)” (☞223. old.)
- 7 SZERKESZTÉS Menü
 - „SZERKESZTÉS Menü (videó)” (☞220. old.)
 - „SZERKESZTÉS Menü (állókép)” (☞222. old.)

Óra beállítása

A készülék-vásárlás utáni első bekapcsolásakor az „ÁLLÍTSA BE A DÁTUMOT/IDŐT!” képernyő jelenik meg, ill. akkor, ha azt sokáig nem használták vagy az óra még lett beállítva.

Állítsa be az órát a rögzítés előtt.

*A következő képernyő egy Wi-Fi funkciók modellé.

- 1 Nyissa ki az LCD monitort.

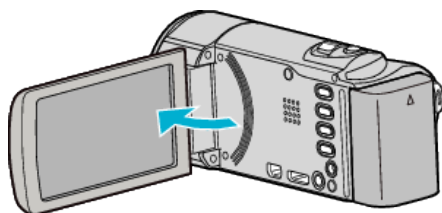

- A készülék erre bekapcsol.
- Az LCD monitor becsukására a készülék kikapcsol.

- 2 Érintse meg a(z) „IGEN” elemet, ha a(z) „ÁLLÍTSA BE A DÁTUMOT/IDŐT!” látható.

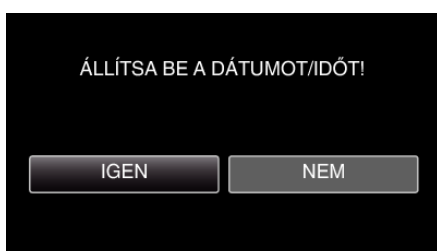

- 3 Állítsa be a dátumot és a pontos időt.



- Ha a napot, a hónapot, az évet, az órát vagy a percet megérinti, akkor megjelennek a(z) „^” és „v” vezérlők.
- Érintse meg a(z) ^, v vezérlőket a nap, a hónap, az év, az óra és a perc állításához.

- 4 A dátum és a pontos idő beállítása után érintse meg a(z) „ÁLLÍT” gombot.

- 5 Válassza ki azt a régiót ahol él, majd érintse meg a(z) „MENTÉS” gombot.

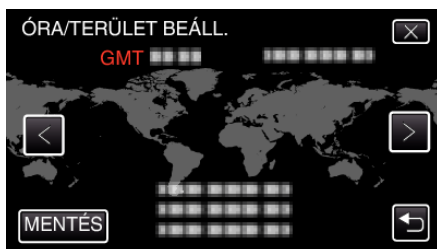

- A kiválasztott város és a GMT (greenwichi középidej) közötti időt mutatja.
- Érintse meg a(z) < vagy > elemet a város nevének kiválasztásához.

MEGJEGYZÉS :

- Az órát később is állíthatja.

„Az óra resetelése” (☞21. old.)

- Ha a készüléket külföldön használja, akkor beállíthatja a helyi időt is a rögzítéshez.

„Az óra és a helyi idő beállítása utazás közben” (☞24. old.)

- A kijelzőn a(z) „ÁLLÍTSA BE A DÁTUMOT/IDŐT!” jelenik meg, ha a készüléket huzamosabb időn keresztül nem használja.

Csatlakoztassa a váltakozó áramú adapter, töltsse az akkumulátort 24 óránál hosszabban és állítsa be az órát.

Az óra resetelése

Állítsa be az órát a menü „ÓRA BEÁLLÍTÁSA” elemével.
*A következő képernyő egy Wi-Fi funkciók modellé.

1 Érintse meg: „MENU”.

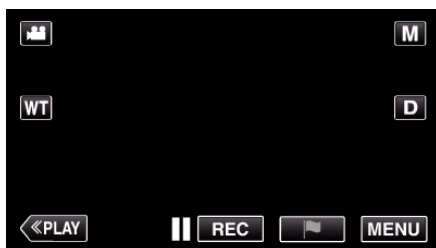

2 Érintse meg a(z) „BEÁLLÍTÁSOK” elemet.

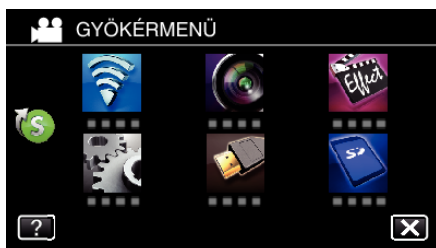

3 Érintse meg: „ÓRA BEÁLLÍTÁSA”.



- Érintse meg a(z) ^ vagy v elemet a képernyő görgetéséhez.

4 Érintse meg: „ÓRABEÁLLÍTÁS”.



5 Állítsa be a dátumot és a pontos időt.



- Ha a napot, a hónapot, az évet, az órát vagy a percet megérinti, akkor megjelennek a(z) „^” és „v” vezérlők.
- Érintse meg a(z) ^, v vezérlőket a nap, a hónap, az év, az óra és a perc állításához.

6 A dátum és a pontos idő beállítása után érintse meg a(z) „ÁLLÍT” gombot.

7 Válassza ki azt a régiót ahol él, majd érintse meg a(z) „MENTÉS” gombot.

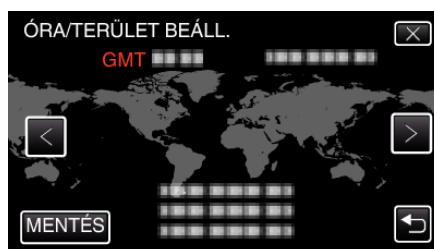

- A kiválasztott város és a GMT (greenwichi középidejű) közötti időt mutatja.
- Érintse meg a(z) < vagy > elemet a város nevének kiválasztásához.

A kijelző nyelvének módosítása

A kijelző nyelve módosítható.

*A következő képernyő egy Wi-Fi funkciók modellé.

1 Érintse meg: „MENU”.



2 Érintse meg a(z) „BEÁLLÍTÁSOK” elemet.

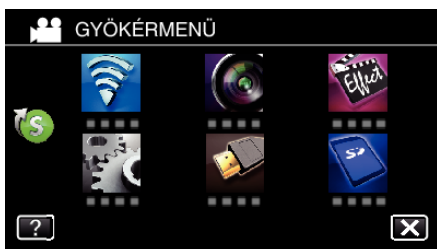

3 Érintse meg: „LANGUAGE”.



- Érintse meg a(z) ^ vagy v elemet a képernyő görgetéséhez.

4 Érintse meg a megfelelő nyelvet.



- Érintse meg a(z) ^ vagy v elemet a képernyő görgetéséhez.

A készülék tartása

A készülék tartása közben figyeljen arra, hogy a könyökei a testéhez közel legyenek, hogy megelőzze a kamera rázkódását.



- Tartsa az LCD monitort a bal kezével és állítsa be annak szögét. Az LCD monitort a bal kezével megtámasztva stabilizálhatja a kamerát felvétel közben.

FIGYELEM :

- Legyen óvatos, nehogy a készüléket leejtse a szállítás közben.
- Ha a készüléket gyermekek használják, akkor azt folyamatosan felügyelnie kell egy értük felelős felnőttnek.

MEGJEGYZÉS :

- Ha a kamera túl erősen rázkódik, akkor használja a képstabilizátort. „A kamera rázkódásának, remegésének csökkentése” (54. old.)

Rögzítés háromlábú állványon

A készülék rögzíthető háromlábú (vagy egylábú) állványra is. Ez a kamera remegésének megelőzéséhez hasznos, ha a rögzítés egyazon helyről történik.

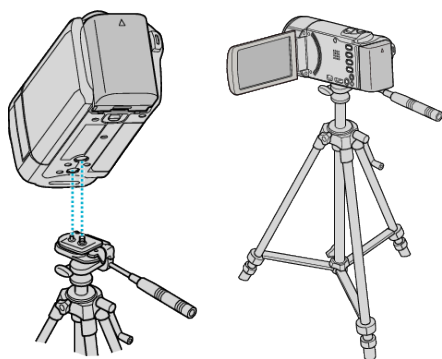

- A készülék leesésének megelőzése érdekében ellenőrizze a háromlábú állvány rögzítő csavarjait és a készülék pozícionáló furatait a rögzítés előtt, majd forgassa addig a csavarokat, míg azok stabilan nem rögzítenek.

FIGYELEM :

- Hogy megelőzze a készülék leesése miatti baleseteket és sérüléseket kérjük, olvassa el a háromlábú (vagy egylábú) állvány használati útmutatóját is, és bizonyosodjon meg arról, hogy azt biztonságosan állította fel és rögzítette.

MEGJEGYZÉS :

- A háromlábú vagy egylábú állvány használata akkor javasolt, amikor a körülmények kamerarázkódást okozhatnak (pl. a sötét helyeken, ill. amikor a maximális nagyítást használja).
- Állítsa a képstabilizátort a(z)  (KI) opcióra, ha háromlábú állványt használ a rögzítéshez.

„A kamera rázkódásának, remegésének csökkentése” (☞54. old.)

A készülék használata külföldön

A csatlakozóalzatok alakja az egyes országokban és régiókban eltérő. Az akkumulátor töltéséhez olyan csatlakozódugó konverterre van szüksége, amelynek alakja illeszkedik a csatlakozóaljzathoz.

„Az akkumulátor töltése külföldön” (☞23. old.)

Állítsa be a dátumot és a pontos időt, hogy az az utazás helyszínének helyi idejét mutassa, ehhez használja a(z) „ÓRA BEÁLLÍTÁSA” elem „TER. BEÁLL.” opcióját.

„Az óra és a helyi idő beállítása utazás közben” (☞24. old.)

Ha a(z) „ÓRA BEÁLLÍTÁSA” elem „NYÁRI IDŐSZÁMÍTÁS” opciójánál a(z) „BE” beállítást alkalmazza, akkor azzal az időt egy órával előre állítja. „Nyári időszámítás beállítása” (☞24. old.)

Az akkumulátor töltése külföldön

A csatlakozóalzatok alakja az egyes országokban és régiókban eltérő. Az akkumulátor töltéséhez olyan csatlakozódugó konverterre van szüksége, amelynek alakja illeszkedik a csatlakozóaljzathoz.

A	B	BF	C	O
				

Észak-Amerika	Európa	Óceánia	Közép-Kelet
Egyesült Államok A	Izland C	Ausztrália O	Izrael C
Kanada A	Írország C	Guam A	Irán C
Mexikó A	Egyesült Királyság B, BF	Tahiti C	Kuvait B, C
	Olaszország C	Tonga O	Jordánia B, BF
	Ausztria C	Új-Zéland O	
Japán A	Hollandia C	Fidzsi-szigetek O	Afrika
India B, C, BF	Kanári-szigetek C		Algéria A, B, BF, C
Indonézia C	Görögország C	Dél-Amerika	Egyiptom B, BF, C
Szingapúr B, BF	Svájc C	Argentína O	Guinea C
Sri Lanka B, C, BF	Svédország C	Kolumbia A	Kenya B, C
Thaiföld A, B, C	Spanyolország A, C	Jamaica A	Zambia B, BF
Dél-Korea A, C	Dánia C	Chile B, C	Tanzánia B, BF
Kína A, B, BF, C, O	Németország C	Haiti A	Dél-Afrikai Köztársaság B, C, BF
Nepál C	Norvégia C	Panama A	Bahama-szigetek A
Pakisztán B, C	Magyarország C	Puerto Rico A	Mozambik C
Banglades C	Finnország C	Brazília A, C	Marokkó C
Fülöp-szigetek A, B, C	Franciaország C	Venezuela A	
Vietnám A, C	Belgium C	Peru A, C	
Hong Kong különleges közigazgatási területe B, BF	Lengyelország B, C		
Makaó különleges közigazgatási területe B, C	Portugália B, C		
Malajzia B, BF, C	Románia C		

Az óra és a helyi idő beállítása utazás közben

Állítsa be a dátumot és a pontos időt, hogy az az utazás helyszínének helyi idejét mutassa, ehhez használja a(z) „ÓRA BEÁLLÍTÁSA” elem „TER. BEÁLL.” opcióját.

Ha hazaérkezett az utazásáról, akkor állítsa vissza a régió-beállításokat.

*A következő képernyő egy Wi-Fi funkciók modellé.

1 Érintse meg: „MENU”.

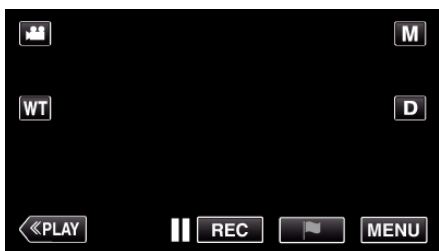

2 Érintse meg a(z) „BEÁLLÍTÁSOK” elemet.

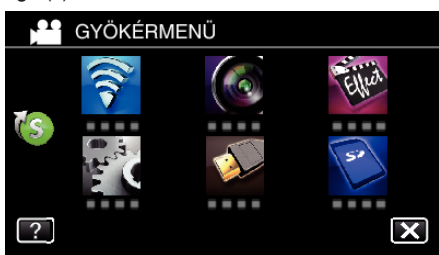

3 Érintse meg: „ÓRA BEÁLLÍTÁSA”.



- Érintse meg a(z) ^ vagy v elemet a képernyő görgetéséhez.

4 Érintse meg: „TER. BEÁLL.”.



5 Válassza ki azt a régiót ahol éppen tart az utazás során, majd érintse meg a(z) „MENTÉS” gombot.



- A kiválasztott város és a GMT (greenwichi középidő) közötti időt mutatja.
- Érintse meg a(z) < vagy > elemet a város nevének kiválasztásához.

MEGJEGYZÉS :

• A(z) „TER. BEÁLL.” beállítása az időkülönbség alapján módosítja az óra idejét.

Ha visszatér a saját országába és újra az eredeti régiót állítja be, akkor azzal visszaállítja az óra eredeti beállításait.

Nyári időszámítás beállítása

Ha a(z) „ÓRA BEÁLLÍTÁSA” elem „NYÁRI IDŐSZÁMÍTÁS” opciójánál a(z) „BE” beállítást alkalmazza, akkor azzal az időt egy órával előre állítja.

*A következő képernyő egy Wi-Fi funkciók modellé.

1 Érintse meg: „MENU”.



2 Érintse meg a(z) „BEÁLLÍTÁSOK” elemet.

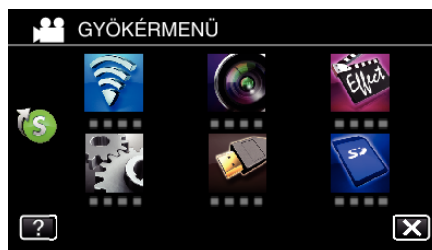

3 Érintse meg: „ÓRA BEÁLLÍTÁSA”.



- Érintse meg a(z) ^ vagy v elemet a képernyő görgetéséhez.

4 Érintse meg: „NYÁRI IDŐSZÁMÍTÁS”.



5 Érintse meg: „BE”.

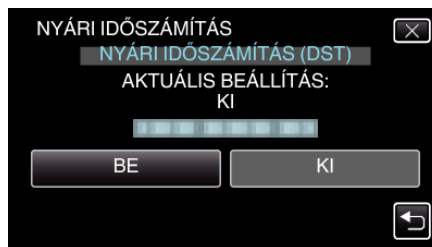

MEGJEGYZÉS :

- Mit jelent a nyári időszámítás?
A nyári időszámítás rendszer az órát a nyár meghatározott ideje alatt egy órával későbbre állítja.
Elsősorban a nyugati országokban használják.
- Ha hazaérkezett az utazásáról, akkor állítsa vissza a nyári időszámítás beállítását.

Opcionális tartozékok

Az opcionális akkumulátorokkal hosszabb időt rögzíthet.

Termék neve	Leírás
Akkumulátor BN-VG114E BN-VG121E BN-VG138E	<ul style="list-style-type: none"> Hosszabb rögzítési időt biztosít. Használható tartalék (csere) akkumulátorként is.
Akkumulátortöltő • AA-VG1	<ul style="list-style-type: none"> Segítségével az akkumulátor a készülék nélkül is tölthető.
HDMI Mini kábel • VX-HD310 • VX-HD315	<ul style="list-style-type: none"> Kiváló képminőséget tesz lehetővé, ha TV-hez csatlakozik. Videókat, audiókat és vezérlőjeleket továbbít az eszközök között.

MEGJEGYZÉS :

- A fenti opcionális tartozékokat a kiszerelés egyes régiókban nem tartalmazza.
 - A részletekkel kapcsolatban lásd a katalógust.
 - A mellékelt tartozékokra vonatkozó bővebb információkért tekintse meg az „A tartozékok ellenőrzése” c. pontot.
- „A tartozékok ellenőrzése” (12. old.)

Becsült rögzítési idő (akkumulátor használatakor)

■ GZ-EX315/GZ-EX310

Akkumulátor	Aktuális rögzítési idő	Folyamatos rögzítési idő (Maximális rögzítési idő)
BN-VG114E (Mellékelve)	1 ó. 5 p.	2 ó.
BN-VG121E	1 ó. 40 p.	3 ó. 5 p.
BN-VG138E	3 ó.	5 ó. 30 p.

■ GZ-E309/GZ-E305/GZ-E300

Akkumulátor	Aktuális rögzítési idő	Folyamatos rögzítési idő (Maximális rögzítési idő)
BN-VG108E (Mellékelve)	40 p.	1 ó. 5 p.
BN-VG114E	1 ó. 15 p.	2 ó. 10 p.
BN-VG121E	1 ó. 55 p.	3 ó. 15 p.
BN-VG138E	3 ó. 20 p.	5 ó. 45 p.

- A fenti értékek akkor érvényesek, ha a(z) „MONITOR FÉNYESSÉG” a(z) „3” (normál) értékre van beállítva.
- Az aktuális rögzítési idő egy becsült adat, pl. a nagyítás használata, és a rögzítés ismételt megszakítása miatt. Az a ténylegesnél rövidebb is lehet. (Javasolt a várható rögzítési idő háromszorosához elegendő akkumulátort előkészíteni.)
- Az akkumulátor hasznos élettartamának vége felé a rögzítési idő az akkumulátor teljes töltöttsége mellett is a megadottnál rövidebb lesz. (Ilyen esetben cserélje le az akkumulátor egy újra.)

Videók rögzítése automatikus módban

Az intelligens automatikus módban egyszerűen rögzíthet anélkül, hogy foglalkoznia kellene a beállításokkal. A beállítások, pl. az expozíció és a fókusz automatikusan beállítódnak a felvételi körülményekhez.

- Egyedi felvételi jelenetek rögzítésénél, pl. személy stb. rögzítésénél ennek ikonja látható a kijelzőn.
- Javasoljuk, hogy a fontos jelenetek felvétele előtt végezzen teszt-felvételt.

1 Nyissa ki a lencsefedelelet.

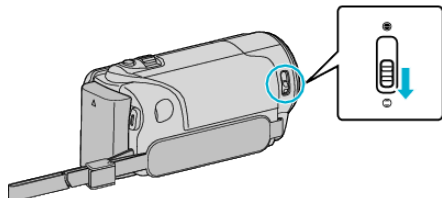

2 Nyissa ki az LCD monitort.

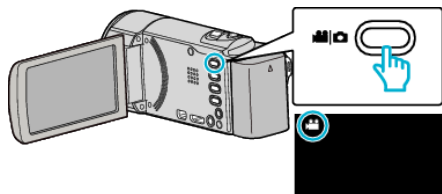

- Ellenőrizze, hogy a kiválasztott felvételi mód a(z) **i.A.**
- Ha a pillanatfelvétel mód **☑** van kiválasztva, akkor érintse meg a(z) **☑** elemet a rögzítési képernyőn a módválasztó képernyő megjelenítéséhez. A videó módra váltáshoz érintse meg a(z) **i.A.** elemet.

3 Ellenőrizze, hogy a kiválasztott felvételi mód a(z) **i.A.**, intelligens automatikus.

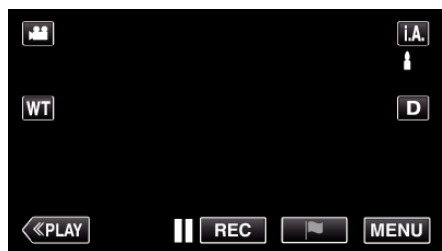

- Ha a mód **M** manuális, akkor érintse meg a(z) **M** elemet a rögzítési képernyőn a módválasztó képernyő megjelenítéséhez. Az Intelligens automata rögzítési módra váltáshoz érintse meg a(z) **i.A.** elemet.

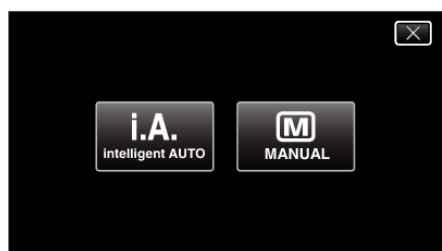

4 Nyomja meg a(z) START/STOP gombot a rögzítés elindításához.

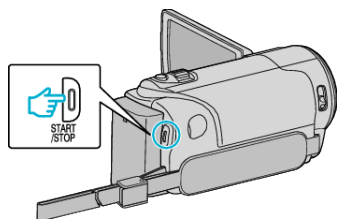

- Nyomja le újra a megállításhoz.
- Egyes képernyők kb. 3 másodperc után eltűnnek. Használja a(z) **D** gombot a kijelzés módosításához.

Kijelzések, visszajelzések a videorögzítéshez

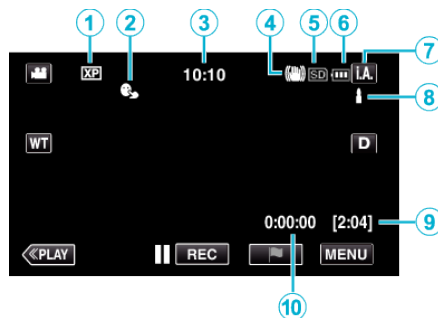

Kijelzőikon	Leírás
①	Videó minősége Megjeleníti a(z) „VIDEÓ MINŐSÉG” ikont a rögzítés menü beállítása alapján. „VIDEÓ MINŐSÉG” (☞213. old.)
②	PRIOR. AE/EF MEGÉR. Megjeleníti a(z) „PRIOR. AE/EF MEGÉR.” beállítást. A készülék alapértelmezett beállítása: „ARC-KÖVETÉS”. „Személyek éles rögzítése (PRIOR. AE/EF MEGÉR.)” (☞46. old.)
③	Idő Megjeleníti a pontos időt. „Óra beállítása” (☞20. old.)
④	Képstabilizátor Megjeleníti a képstabilizátor beállításokat. „A kamera rázkódásának, remegésének csökkentése” (☞54. old.)
⑤	Rögzítéshez használt média Megjeleníti annak a médianak az ikonját, ahová a rendszer a videókat rögzíti.
⑥	Akkumulátor kijelző Megjeleníti az akkumulátor becsült, fennmaradó töltöttségét használat közben. „Fennmaradó rögzítési idő ellenőrzése” (☞63. old.)
⑦	Rögzítési mód Megjeleníti az aktuális rögzítési módot: i.A. (Intelligens automata) vagy M (manuális).
⑧	Intelligens Auto jeleneteinek beállítása Megjeleníti azon jeleneteket, melyeket a készülék Intelligens Auto funkcióban automatikusan érzékelt. Több jelenetet is érzékelhet.
⑨	Fennmaradó rögzítési idő Megjeleníti videorögzítéshez fennmaradó (elérhető) időt. „Fennmaradó rögzítési idő ellenőrzése” (☞63. old.)
⑩	Jelenetszámláló (rögzített idő) Megjeleníti a már rögzített videorész hosszát.

Intelligens automata jelenetek

Kijelzőikon	Leírás
	Szépen rögzíti egy személy bőrét.
	A személyek természetes rögzítését teszi lehetővé.
	Egy csoport rögzítése a legmegfelelőbb beállításokkal.
	Mosolygó arc rögzítése tisztán.
	A közeli motívumra való fókuszálás közben rögzít.
	A távolba fókuszál és éles képet rögzít élénk színekkel.
	Sötét helyeken rögzít minimális képzajjal.
	Éjszakai jelenetek rögzítését teszi lehetővé minimális képzajjal.
	Megelőzi a színek kifakulását, még a túl világos környezetekben is, mint pl. havas táj vagy tengerpart.
	Megelőzi a színek kifakulását még lámpafénynél is.
	A fák élénk zöld színét adja vissza.
	A naplemente természetes színeit adja vissza.
	A beállításokat úgy változtatja, hogy a motívum ne legyen túl sötét a háttérvilágítás miatt.
	A színek fényerejét hangsúlyozva rögzít.
	A kültéri természetes színeket reprodukálja napközben.
	A beltéri természetes színeket reprodukálja hidegfényű megvilágításnál.
	A beltéri természetes színeket reprodukálja melegfényű megvilágításnál.
	Kiválasztja a legmegfelelőbb beállításokat kézi felvét elkészítéshez.
	Kiválasztja a legmegfelelőbb beállításokat, ha a felvét elkészítéshez állványt használ.

MEGJEGYZÉS :

- Az intelligens automata módban a jelenetek a felvételi jellemzőknek megfelelően detektálhatók és automatikusan beállíthatók.
- A rögzítési feltételektől függően több jelenet érzékelhető.
- Egyes funkciók a felvételi követelmények függvényében nem biztos, hogy megfelelően működnek.

Videorögzítés műveleti gombjai

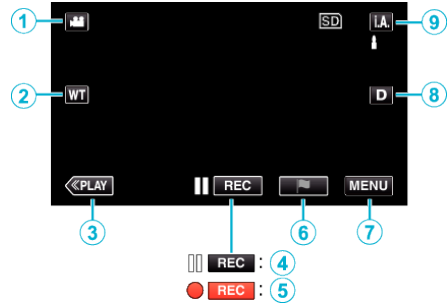

	Művelet gombok	Leírás
①	Videó/ Pillanatfelvétel mód 	Vált a videó és a pillanatfelvétel üzemmódok között.
②	T/W (tele/széles) nagyítás	A nagyítás karral azonos funkciók végrehajtását teszi lehetővé. A kamera rázkódása csökkenthető, ha a minimális nagyítást választja a karral. „Nagyítás” (☰32. old.)
③	Lejátszás mód	A lejátszás módra vált.
④ / ⑤	Start rögzítés Rögzítés- készlet	START/STOP gombként működik.
⑥	Megjelölés 	Az ikon rögzítés közbeni megérintésével jeleneteket jelölhet meg, hogy később könnyebben megtalálja őket.
⑦	MENU	Különböző menüket jeleníti meg a videorögzítéshez. „A menü használata” (☰209. old.)
⑧	Megjelenítés gomb D	A gomb minden egyes megnyomásakor a kijelző vált a teljesképernyős (D?) és az egyszerű (D) nézet között. <ul style="list-style-type: none"> Egyszerű kijelző: egyes képernyők kb. 3 másodperc után eltűnnek. Teljes kijelző: minden megjelenik. A gombon az üzenet a(z) D szövegről D? szövegre változik. A készülék kikapcsoláskor az egyszerű kijelző (D) lesz beállítva.
⑨	Rögzítési mód i.A./M	A rögzítés módok közötti váltásra szolgál.

A néma mód használata

Néma mód használata esetén az LCD monitor elsötétül és az üzemeltetés hangjai nem hallhatók. Használja ezt a módot a csendes rögzítéshez sötét helyeken (pl. előadás közben).

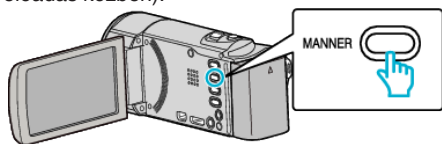

- Csendes módba váltáshoz nyomja le és tartsa lenyomva a(z) SILENT gombot. A csendes módból kiléphet, ha a gombot újból lenyomva tartja.
- A(z) jelenik meg, ha a(z) „CSENDES ÜZEMMÓD” „BE” értékre van beállítva.
- A lámpa le van tiltva, ha a(z) „CSENDES ÜZEMMÓD” beállítása: „BE”.

Hasznos beállítások a rögzítéshez

- Ha a(z) „GYORS ÚJRAINDÍTÁS” a(z) „BE” opcióra van állítva, akkor a készülék azonnal bekapcsol, ha a videokamerát 5 percen belül kapcsolta le az LCD monitor becsukásával.

„GYORS ÚJRAINDÍTÁS” (☎224. old.)

- Ha a(z) „AUTOMATIKUS KIKAPCS.” a(z) „BE” opcióra van állítva, akkor a készülék automatikusan kikapcsolja magát, hogy takarékoskodjon az árammal, ha azt 5 percig nem használja. (csak akkumulátor használatakor)

„AUTOMATIKUS KIKAPCS.” (☎224. old.)

- A(z) „PRIOR. AE/EF MEGÉR.” opció a(z) „ARC-KÖVETÉS” beállításakor a készülék detektálja az arcokat és automatikusan állítja a fényerőt és fókuszál az arcok éles rögzítéséhez.

„Személyek éles rögzítése (PRIOR. AE/EF MEGÉR.)” (☎46. old.)

- A(z) „DÁTUM/IDŐ RÖGZÍTÉS” használatakor a videóval együtt rögzíthető a felvétel dátuma és időpontja is.

„Videorögzítés dátummal és idővel” (☎62. old.)

FIGYELEM :

- Ne tegye ki a lencsét a közvetlen napsugárzás hatásainak.
- Ne használja a készüléket esőben, hóban és magas páratartalmú helyeken, pl. a fürdőszobában.
- Ne használja a készüléket erősen párás vagy poros környezetben és ott ahol azt közvetlen gőz vagy füst érheti.
- Ha az egység túlmelegedett, akkor az kikapcsolhat, védve az áramkört.
- Ne vegye ki az akkumulátort, az SD kártyát a kamerából és ne válassza le a váltakozó áramú adaptert, ha a hozzáférés lámpa világít. A rögzített adat megsérülhet.
- A készülék mikroszámitógép-vezérlést használ. Az elektrosztatikus feltöltődés, a zaj és az interferencia (pl. TV, rádió stb. készüléktől) megakadályozhatja a megfelelő működését. Ilyen esetben kapcsolja ki a készüléket és válassza le a váltakozó áramú adaptert és az akkumulátort. A készülék resetel.
- Jogi nyilatkozat
 - Nem vállalunk felelősséget a rögzített tartalmak elvesztéséért, ha a készülék, a biztosított alkatrészek vagy az SD kártya hibás működése miatt a videókat/audiókat nem lehet rögzíteni vagy azokat nem lehet lejátszani.
 - A törölt tartalmakat (adatokat), ideértve a készülék hibás működése miatti adatvesztéseket, nem lehet visszaállítani. Kérjük, vegye figyelembe a figyelmeztetéseket.
 - A JVC nem vállal felelősséget semmilyen adatvesztésért.
 - A minőségjavítás érdekében a hibás rögzítő médiát elemezhetjük. Így lehet, hogy nem adjuk vissza.

MEGJEGYZÉS :

- Ellenőrizze a médián az elérhető szabad rögzítési időt a felvétel elkezdése előtt. Ha nincs elégséges hely, akkor helyezze át (másolja) az adatokat egy számítógépre vagy lemezre.
- Ha a médián számos fájl található, akkor azok lejátszás képernyőn való megjelenítése tovább tarthat. Várja meg, míg a hozzáférés lámpa elkezd villogni, ami a rendes működést jelzi.
- Ne felejtse másolatokat készíteni a rögzítés után!
- A rögzítés automatikusan leáll, mert nem lehet 12 órás vagy hosszabb felvételt készíteni a specifikációk alapján.
(A rögzítés leállításához bizonyos időre van szükség.)

- A hosszabb rögzítéseknél a rendszer a fájlt két vagy több darabra vágja, ha annak mérete meghaladja a 4 GB-ot.
- Csatlakoztathatja a készüléket a váltakozó áramú adapterhez is, ha sok órányi felvételt szeretne épületen belül készíteni.
- Az intelligens automatikus mód bizonyos motívumok és felvételi körülmények esetén nem biztos, hogy megfelelően rögzít.
- A felvétel körülményeinek függvényében a képernyő négy sarka sötétnek tűnhet, de ez nem jelent hibás működést. Ilyen esetben módosítsa a felvételi feltételeket, pl. a nagyításkar mozgatásával stb.

Állóképek felvétele videorögzítés közben

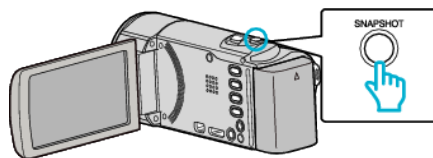

- A(z) „PHOTO” felirat a kijelzőn a pillanatfelvétel rögzítése közben jelenik meg.



MEGJEGYZÉS :

- Ez a funkció nem támogatja az iFrame rögzítési formátumot. (GZ-EX315/ GZ-EX310)
- A videomódnál használt pillanatfelvétel rögzítés mérete: 1 920 x 1 080.
- A művelet a következő feltételek esetén érvénytelen:
 - menü megjelenítése közben
 - fennmaradó rögzítési idő vagy akkumulátor rendelkezésre állási idő megjelenítése közben
 - ha a következőben: „SPECIÁLIS FELVÉTEL” bármilyen funkció be van állítva

Állóképek felvétele az automatikus módban

Az intelligens automatikus módban egyszerűen rögzíthet anélkül, hogy foglalkoznia kellene a beállításokkal.

1 Nyissa ki a lenszefedelelet.

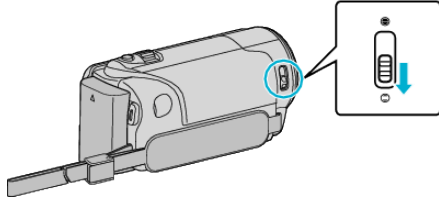

2 Nyissa ki az LCD monitort.

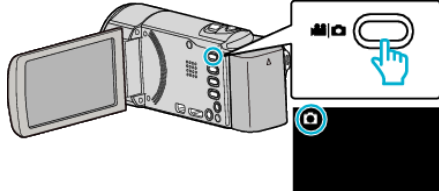

- Ellenőrizze, hogy a kiválasztott felvételi mód a(z) .
- Ha a videó mód van kiválasztva, akkor érintse meg a(z) elemet a rögzítési képernyőn a módválasztó képernyő megjelenítéséhez. A pillanatfelvétel módra váltáshoz érintse meg a(z) elemet.

3 Ellenőrizze, hogy a kiválasztott felvételi mód a(z) **i.A.** intelligens automatikus.

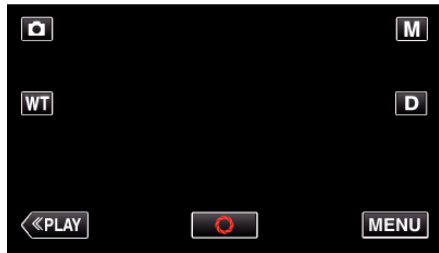

- Ha a mód **M** manuális, akkor érintse meg a(z) **M** elemet a rögzítési képernyőn a módválasztó képernyő megjelenítéséhez. Az Intelligens automata rögzítési módra váltáshoz érintse meg a(z) **i.A.** elemet.

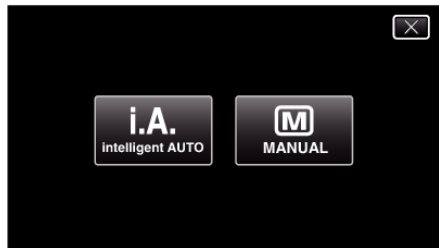

4 Fókuszálja a kamerát a motívumra.

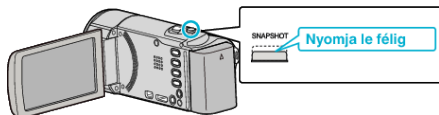

- Ha az a fókuszba kerül, akkor a fókusz ikon zöld fényel kezd el világítani.

5 Készítsen egy pillanatfelvételt.

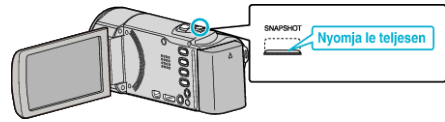

- A(z) PHOTO felirat a pillanatfelvétel rögzítése közben jelenik meg.
- A rögzítés után csukja be a lenszefedelelet.

MEGJEGYZÉS :

- Az intelligens automatikus mód bizonyos motívumok és felvételi körülmények esetén nem biztos, hogy megfelelően rögzít.

Kijelzések, visszajelzések a pillanatfelvétel-rögzítés közben

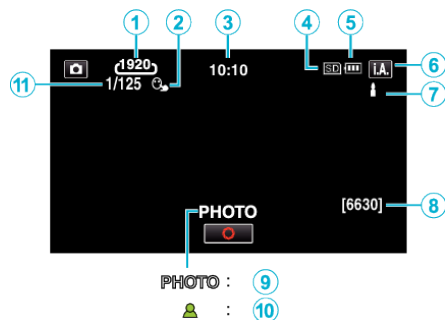

- Egyes képernyők kb. 3 másodperc után eltűnnek. Használja a(z) **D** gombot a kijelzés módosításához.

Kijelzőikon	Leírás
①	Képméret Megjeleníti a képméret ikont. • A pillanatfelvétel felbontása változtatható. „KÉPMÉRET” (☞217. old.)
②	PRIOR. AE/EF MEGÉR. Megjeleníti a(z) „PRIOR. AE/EF MEGÉR.” beállítást. A készülék alapértelmezett beállítása: „ARC-KÖVETÉS”. „Személyek éles rögzítése (PRIOR. AE/EF MEGÉR.)” (☞46. old.)
③	Idő Megjeleníti a pontos időt. „Óra beállítása” (☞20. old.)
④	Rögzítéshez használt média Megjeleníti annak a médianak az ikonját, ahová a rendszer a pillanatfelvételt rögzíti.
⑤	Akkumulátor kijelző Megjeleníti az akkumulátor becsült, fennmaradó töltöttségét használat közben. „Fennmaradó rögzítési idő ellenőrzése” (☞63. old.)
⑥	Rögzítési mód Megjeleníti az aktuális rögzítési módot: i.A. (Intelligens automata) vagy M (manuális).
⑦	Intelligens Auto jeleneteinek beállítása Megjeleníti azon jeleneteket, melyeket a készülék Intelligens Auto funkcióban automatikusan érzékelt. Több jelenetet is érzékelhet.
⑧	Fennmaradó felvételek száma Megjeleníti a pillanatfelvétel rögzítéséhez még rendelkezésre álló felvételek számát. „A pillanatfelvételek becsült száma (mértékegység: felvételek száma)” (☞64. old.)
⑨	Rögzítés folyamatban A(z) „PHOTO” jelenik meg a pillanatfelvétel rögzítése közben.
⑩	Fókusz Fókuszált állapotban zölden világít.
⑪	Zársebesség Megjeleníti a zársebességet.

Intelligens automata jelenetek

Kijelzőikon	Leírás
	Szépen rögzíti egy személy bőrét.
	A személyek természetes rögzítését teszi lehetővé.
	Egy csoport rögzítése a legmegfelelőbb beállításokkal.
	Mosolygó arc rögzítése tisztán.
	A közeli motívumra való fókuszálás közben rögzít.
	A távolba fókuszál és éles képet rögzít élénk színekkel.
	Sötét helyeken rögzít minimális képzajjal.
	Éjszakai jelenetek rögzítését teszi lehetővé minimális képzajjal.
	Megelőzi a színek kifakulását, még a túl világos környezetekben is, mint pl. havas táj vagy tengerpart.
	Megelőzi a színek kifakulását még lámpafénnyel is.
	A fák élénk zöld színét adja vissza.
	A naplemente természetes színeit adja vissza.
	A beállításokat úgy változtatja, hogy a motívum ne legyen túl sötét a háttérvilágítás miatt.
	A színek fényerejét hangsúlyozva rögzít.
	A kültéri természetes színeket reprodukálja napközben.
	A beltéri természetes színeket reprodukálja hidegfényű megvilágításnál.
	A beltéri természetes színeket reprodukálja melegfényű megvilágításnál.
	Kiválasztja a legmegfelelőbb beállításokat kézi felvételt készítéshez.
	Kiválasztja a legmegfelelőbb beállításokat, ha a felvételt készítéshez állványt használ.

MEGJEGYZÉS :

- Az intelligens automata módban a jelenetek a felvételi jellemzőknek megfelelően detektálhatók és automatikusan beállíthatók.
- A rögzítési feltételektől függően több jelenet érzékelhető.
- Egyes funkciók a felvételi követelmények függvényében nem biztos, hogy megfelelően működnek.

Pillanatfelvétel-rögzítés műveleti gombjai

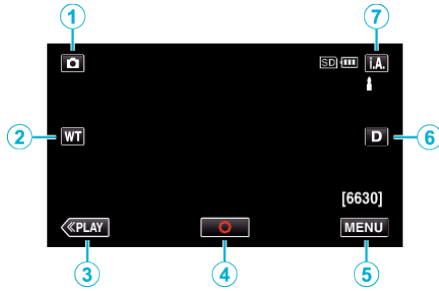

	Művelet gombok	Leírás
①	Videó/ Pillanatfelvétel mód 	Vált a videó és a pillanatfelvétel üzemmódok között.
②	T/W (tele/széles) nagyítás	A nagyítás karral azonos funkciók végrehajtását teszi lehetővé. A kamera rázkódása csökkenthető, ha a minimális nagyítást választja a karral. „Nagyítás” (☞32. old.)
③	Lejátszás mód	A lejátszás módra vált.
④	Pillanatfelvétel 	SNAPSHOT gombként működik. Ennek ellenére a fókusz nem lehet beállítani a félig történt lenyomással.
⑤	MENU	Különböző menüket jeleníti meg a pillanatfelvételek rögzítéséhez. „A menü használata” (☞209. old.)
⑥	Megjelenítés gomb D	A gomb minden egyes megnyomásakor a kijelző vált a teljesképernyős (D_P) és az egyszerű (D) nézet között. <ul style="list-style-type: none"> Egyszerű kijelző: egyes képernyők kb. 3 másodperc után eltűnnek. Teljes kijelző: minden megjelenik. A gombon az üzenet a(z) D szövegről D_P szövegre változik. A készülék kikapcsoláskor az egyszerű kijelző (D) lesz beállítva.
⑦	Rögzítési mód i.A.M	A rögzítés módok közötti váltásra szolgál.

A néma mód használata

Néma mód használata esetén az LCD monitor elsötétül és az üzemeltetés hangjai nem hallhatók. Használja ezt a módot a csendes rögzítéshez sötét helyeken (pl. előadás közben).

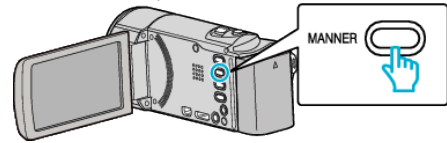

- Csendes módba váltáshoz nyomja le és tartsa lenyomva a(z) SILENT gombot. A csendes módból kiléphet, ha a gombot újból lenyomva tartja.
- A(z) jelenik meg, ha a(z) „CSENDES ÜZEMMÓD” „BE” értékre van beállítva.

Hasznos beállítások a rögzítéshez

- Ha a(z) „GYORS ÚJRAINDÍTÁS” a(z) „BE” opcióra van állítva, akkor a készülék azonnal bekapcsol, ha a videokamerát 5 percen belül kapcsolta le az LCD monitor becsukásával.

„GYORS ÚJRAINDÍTÁS” (☞224. old.)

- Ha a(z) „AUTOMATIKUS KIKAPCS.” a(z) „BE” opcióra van állítva, akkor a készülék automatikusan kikapcsolja magát, hogy takarékoskodjon az árammal, ha azt 5 percig nem használja. (csak akkumulátor használatakor)

„AUTOMATIKUS KIKAPCS.” (☞224. old.)

- A(z) „PRIOR. AE/EF MEGÉR.” opció a(z) „ARC-KÖVETÉS” beállításakor a készülék detektálja az arcokat és automatikusan állítja a fényerőt és fókuszál az arcok éles rögzítéséhez.

„Személyek éles rögzítése (PRIOR. AE/EF MEGÉR.)” (☞46. old.)

FIGYELEM :

- Ne tegye ki a lencsétet a közvetlen napsugárzás hatásainak.
- Ne használja a készüléket esőben, hóban és magas páratartalmú helyeken, pl. a fürdőszobában.
- Ne használja a készüléket erősen páras vagy poros környezetben és ott ahol azt közvetlen gőz vagy füst érheti.
- Ha az egység túlmelegedett, akkor az kikapcsolhat, védve az áramkört.
- Ne vegye ki az akkumulátort, az SD kártyát a kamerából és ne váltsa le a váltakozó áramú adaptert, ha a hozzáférés lámpa világít. A rögzített adat megsérülhet.
- A készülék mikroszámítógép-vezérlést használ. Az elektrosztatikus feltöltődés, a zaj és az interferencia (pl. TV, rádió stb. készüléktől) megakadályozhatja a megfelelő működését. Ilyen esetben kapcsolja ki a készüléket és váltsa le a váltakozó áramú adaptert és az akkumulátort. A készülék resetel.

MEGJEGYZÉS :

- Javasoljuk, hogy a fontos jelenetek felvétele előtt végezzen teszt-felvételt.
- A felvétel körülményeinek függvényében a képernyő négy sarka sötétnek tűnhet, de ez nem jelent hibás működést. Ilyen esetben módosítsa a felvételi feltételeket, pl. a nagyításkor mozgásával stb.

Nagyítás

A látószöveget a nagyítás segítségével lehet beállítani.

- Használja a W (széles látószög) végső állást a szélesebb látószögű felvételkészítéshez.
- Használja a T (teleobjektív) végső állást a céltárgy felvételhez való kinagyításához.

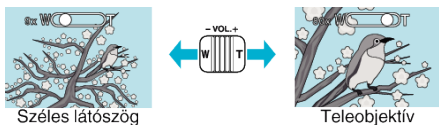

- Használhatja az érintőképernyő (T/W) csúszka gombját is a nagyításhoz.
Nagyítás gomb (T/W)

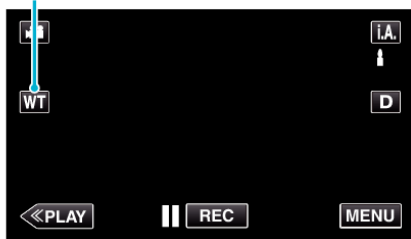

MEGJEGYZÉS :

- A digitális nagyítás használatakor a kép szemcséssé válik a digitális nagyítás következtében.
- A nagyítás tartománya változtatható.
„ZOOM” (☞213. old.)

Manuális rögzítés

Ha a manuális módot használja, akkor módosíthatja a beállításokat, pl. a fényerőt.

A manuális rögzítés beállítható a videó és az állókép módhoz is.

*A következő képernyő egy Wi-Fi funkciók modellé.

- 1 Nyissa ki a lencsefedelelet.

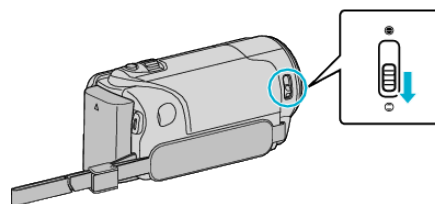

- 2 Nyissa ki az LCD monitort.

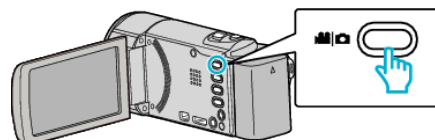

- A rögzítési módot állítsa videóra (📹) vagy pillanatfelvételre (📷).
- A videorögzítés és a pillanatfelvétel mód közötti váltáshoz érintse meg a(z) 📹 vagy 📷 elemet a rögzítési képernyőn a módválasztó képernyő megjelenítéséhez.
A(z) 📹 vagy 📷 megérintésével válassza ki a videofelvétel vagy a pillanatfelvétel üzemmódot. (Használhatja még a(z) 📹/📷 gombot az egységen.)

- 3 Válassza ki a manuális rögzítés módot.



- Ha a mód **i.A.** Intelligent automata, akkor érintse meg a(z) **i.A.** elemet a rögzítési képernyőn a módválasztó képernyő megjelenítéséhez.
A manuális rögzítési módra váltáshoz érintse meg a(z) **M** elemet.

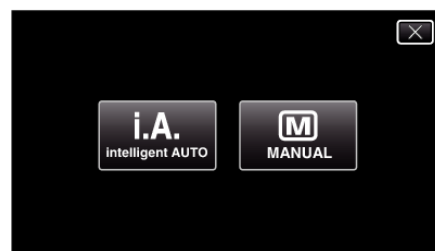

- 4 Érintse meg: „MENU”.



- Megjelenik a főmenü.

- 5 Érintse meg a(z) „FELVÉTEL BEÁLLÍTÁS” elemet.

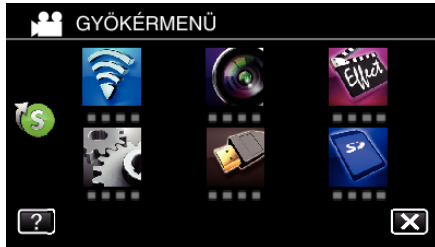

6 Érintse meg a tételt a manuális állításához.



- A különböző manuális beállításokkal kapcsolatban lásd: „Manuális rögzítés menü”.

Manuális rögzítés menü

A következő elemeket lehet állítani.

Név	Leírás
JELENET KIV.	<ul style="list-style-type: none"> • Segítségével könnyen kiválaszthatja a felvétel körülményeinek megfelelő rögzítési beállításokat. „Fényképezés téma (alany) szerint” (☞34. old.)
FÓKUSZ	<ul style="list-style-type: none"> • Használja a manuális fókuszot, ha a kamera nem tud automatikusan a motívumra fókuszálni. „A fókusz manuális állítása” (☞35. old.)
FÉNYESSÉG BEÁLLÍTÁSA	<ul style="list-style-type: none"> • A kijelző általános fényerejét módosítja. • A sötét vagy világos helyeken való rögzítésnél használja. „Fényerő módosítása” (☞36. old.)
HÁTTÉRFÉNY KOMP.	<ul style="list-style-type: none"> • Kijavítja a képet, ha a motívum túl sötét lesz a háttérvilágítás miatt. • Akkor használja, ha fényforrással szembe készít felvételt. „Háttérvilágítás kompenzáció beállítás” (☞37. old.)
FEHÉREGYENSÚLY	<ul style="list-style-type: none"> • A kijelző általános színeit módosítja. • Akkor használja, ha a kijelző színei a természetes színektől eltérnek. „Fehéregyensúly beállítás” (☞38. old.)
TELE MAKRÓ	<ul style="list-style-type: none"> • Akkor használja, ha közeli (makró) felvételeket szeretne készíteni a motívumról. „Közeli felvételek készítése” (☞39. old.)

Fényképezés téma (alany) szerint

A gyakori/tipikus jeleneteket az arra leginkább alkalmas beállításokkal lehet rögzíteni.

*A következő képernyő egy Wi-Fi funkciók modellé.

1 Válassza ki a manuális rögzítés módot.

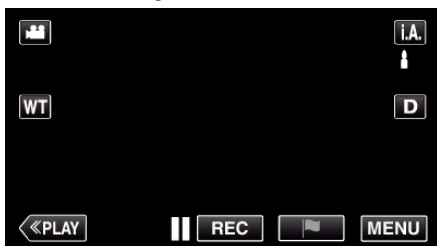

- Ha a mód **i.A.**, Intelligent automata, akkor érintse meg a(z) **i.A.** elemet a rögzítési képernyőn a módválasztó képernyő megjelenítéséhez.
- A manuális rögzítési módra váltáshoz érintse meg a(z) **M** elemet.

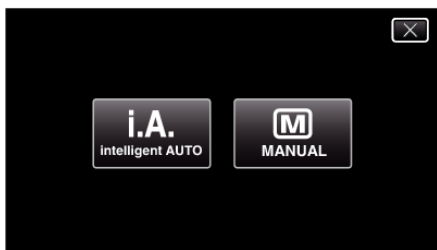

2 Érintse meg: „MENU”.

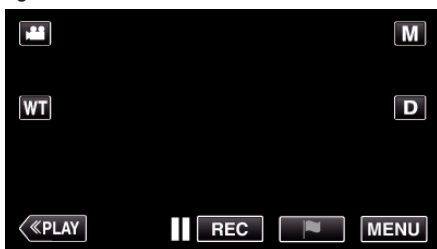

- Megjelenik a főmenü.

3 Érintse meg a(z) „FELVÉTEL BEÁLLÍTÁS” elemet.

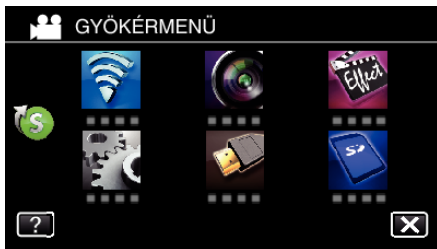

4 Érintse meg: „JELENET KIV.”.





- Érintse meg a(z) < vagy > elemet az előző/következő menübe lépéshez.
- Érintse meg a(z) X gombot a menüből való kilépéshez.
- Érintse meg a(z) ↶ elemet, hogy visszaváltson az előző képernyőre.

5 Érintse meg a megfelelő jelenetet.

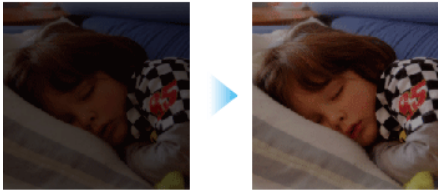

- Érintse meg a(z) „KI” gombot a kiválasztás visszavonásához.
- Érintse meg a(z) X gombot a menüből való kilépéshez.

* A kép lenyomatszerűen jelenik meg.

Beállítás	Effektus
 ÉJJELI	<p>Automatikusan növeli a jelenetnél az erősítést és a fényerőt a lassabb zársebességgel, ha a környezet sötét. A kamera rázkódásának megelőzéséhez használjon állványt.</p> <p style="text-align: center;">OFF ON</p> 
 SPOT FÉNY	<p>Megelőzi, hogy a célszemély túl világos legyen a fényforrás alatt.</p> <p style="text-align: center;">OFF ON</p> 

MEGJEGYZÉS :

- A(z) „JELENET KIV.” minden jelenetét a(z) „NAGY SEBESSÉGŰ FELV.” vagy „AUTO RÖGZÍTÉS” közben nem lehet beállítani.

A fókusz manuális állítása

Állítsa be a fókuszt, ha a kép nem elég éles az intelligens automata módban vagy manuális fókusz szeretne használni.

*A következő képernyő egy Wi-Fi funkciók modellé.

- 1 Válassza ki a manuális rögzítés módot.



- Ha a mód **i.A.** Intelligens automata, akkor érintse meg a(z) **i.A.** elemet a rögzítési képernyőn a módváltató képernyő megjelenítéséhez.
A manuális rögzítési módra váltáshoz érintse meg a(z) **M** elemet.



- 2 Érintse meg: „MENU”.



- Megjelenik a főmenü.

- 3 Érintse meg a(z) „FELVÉTEL BEÁLLÍTÁS” elemet.

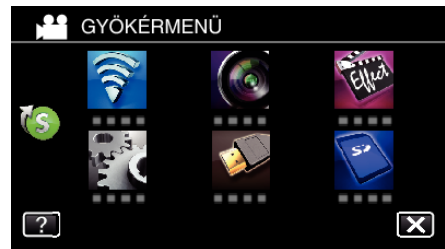

- 4 Érintse meg: „FÓKUSZ”.



- Érintse meg a(z) **X** gombot a menüből való kilépéshez.
- Érintse meg a(z) **↶** elemet, hogy visszaváltson az előző képernyőre.

- 5 Érintse meg: „KÉZI”.



6 Állítsa be a fókuszt.



- Érintse meg a(z) elemet a távoli motívumra való fókuszláláshoz. Ha a(z) villogva jelenik meg, a fókuszt nem állítható távolabb.
- Érintse meg a(z) elemet a közeli motívumra való fókuszláláshoz. Ha a(z) villogva jelenik meg, a fókuszt nem állítható közelebb.

7 Érintse meg a(z) „ÁLLÍT” elemet a megerősítéshez.

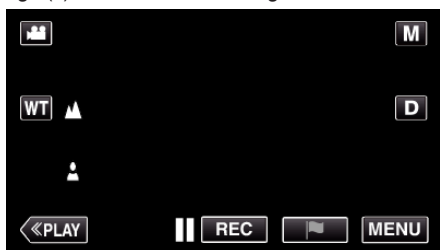

- Ha a fókuszt megerősítette, akkor a fókuszláló-keret és a(z) és elemek jelennek meg.

Fényerő módosítása

A fényerőt tetszőlegesen módosíthatja.

*A következő képernyő egy Wi-Fi funkció modellé.

1 Válassza ki a manuális rögzítés módot.

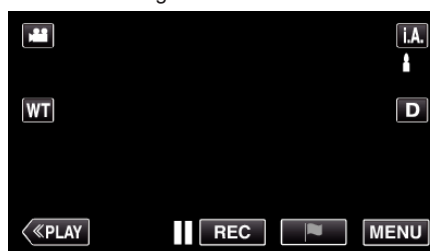

- Ha a mód **i.A.** Intelligent automata, akkor érintse meg a(z) **i.A.** elemet a rögzítési képernyőn a módváltó képernyő megjelenítéséhez. A manuális rögzítési módra váltáshoz érintse meg a(z) **M** elemet.

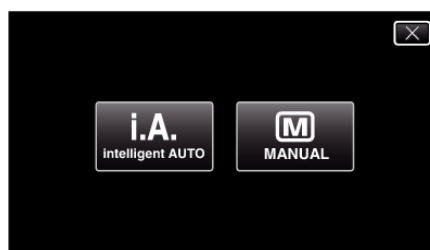

2 Érintse meg: „MENU”.



- Megjelenik a főmenü.

3 Érintse meg a(z) „FELVÉTEL BEÁLLÍTÁS” elemet.

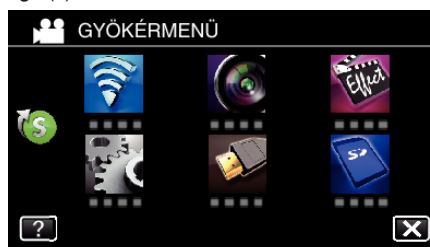

4 Érintse meg: „FÉNYESSÉG BEÁLLÍTÁSA”.



- Érintse meg a(z) gombot a menüből való kilépéshez.
- Érintse meg a(z) elemet, hogy visszaváltson az előző képernyőre.

- 5 Érintse meg: „KÉZI”.



- 6 Állítsa a fényerősség értékét.



- Kompenzációs tartomány: -2,0 ... +2,0
- Érintse meg a(z) ^ elemet a fényerő növeléséhez.
- Érintse meg a(z) v elemet a fényerő csökkentéséhez.

- 7 Érintse meg a(z) „ÁLLÍT” elemet a megerősítéshez.



MEGJEGYZÉS :

- A beállításokat külön lehet állítani a videókhöz és a pillanatfelvételekhez.

Háttérvilágítás kompenzáció beállítás

Kijavítja a képet, ha a motívum túl sötét lesz a háttérvilágítás miatt.
*A következő képernyő egy Wi-Fi funkciók modellé.

- 1 Válassza ki a manuális rögzítés módot.



- Ha a mód **i.A.** Intelligens automata, akkor érintse meg a(z) **i.A.** elemet a rögzítési képernyőn a módválasztó képernyő megjelenítéséhez.
A manuális rögzítési módra váltáshoz érintse meg a(z) **M** elemet.

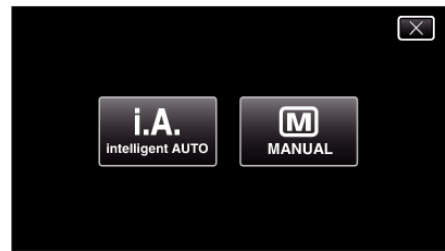

- 2 Érintse meg: „MENU”.



- Megjelenik a főmenü.

- 3 Érintse meg a(z) „FELVÉTEL BEÁLLÍTÁS” elemet.

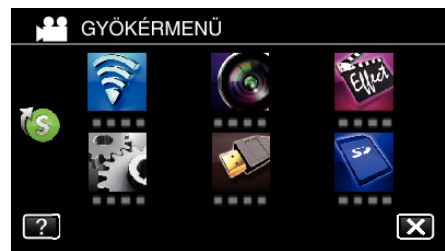

- 4 Érintse meg: „HÁTTÉRFÉNY KOMP.”.



- Érintse meg a(z) X gombot a menüből való kilépéshez.
- Érintse meg a(z) ↶ elemet, hogy visszaváltson az előző képernyőre.

5 Érintse meg a(z) „BE” vagy a(z) „EXTRA” elemet.

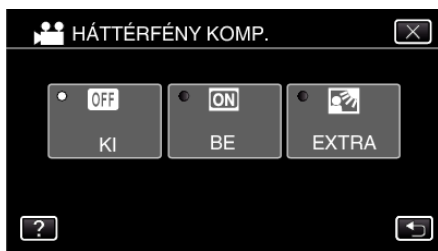

- A következőt: „EXTRA” arra tervezték, hogy még hatékonyabb háttérvilágítás-kompensációt hajtson végre. Válassza ezt, ha a háttérvilágítás-kompensáció nem megfelelő beállítású a következő esetén: „BE”.
- A beállítás után a háttérvilágítás ikon jelenik meg.

Beállítás	Részletek
KI	Háttérvilágítás-kompensáció letiltva.
BE	Háttérvilágítás-kompensáció engedélyezve.
EXTRA	Akkor kell kiválasztani, ha jobb háttérvilágítás-kompenzáló hatást szeretne elérni.

Fehéregyensúly beállítás

Beállíthatja a fehéregyensúlyt, hogy az a lehető leginkább illeszkedjen a fényforráshoz.

*A következő képernyő egy Wi-Fi funkciók modellé.

1 Válassza ki a manuális rögzítés módot.



- Ha a mód **i.A.** Intelligent automata, akkor érintse meg a(z) **i.A.** elemet a rögzítési képernyőn a módváltató képernyő megjelenítéséhez. A manuális rögzítési módra váltáshoz érintse meg a(z) **M** elemet.

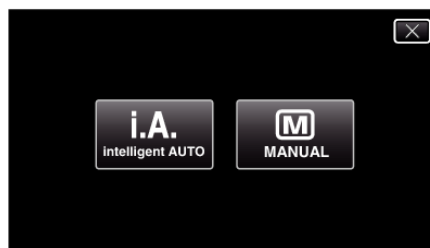

2 Érintse meg: „MENU”.

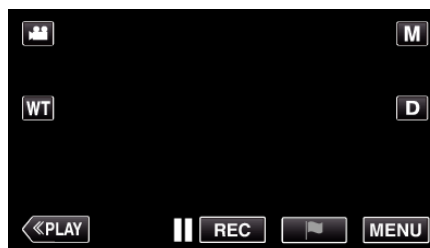

- Megjelenik a főmenü.

3 Érintse meg a(z) „FELVÉTEL BEÁLLÍTÁS” elemet.

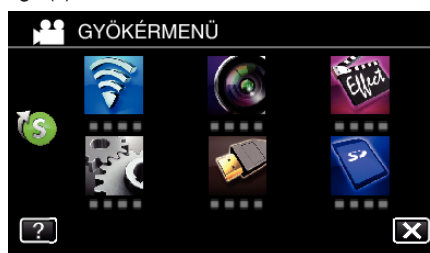

4 Érintse meg: „FEHÉREGYENSÚLY”.



- Érintse meg a(z) **X** gombot a menüből való kilépéshez.
- Érintse meg a(z) elemet, hogy visszaváltson az előző képernyőre.

5 Érintse meg a megfelelő rögzítési környezetet.



- Válassza ki az elemet a(z) < vagy > használatával, majd érintse meg a következőt: „ÁLLÍT”. (Kiválasztáshoz közvetlenül érintse meg az ikont.)
- A beállítás után megjelenik a Fehéregyensúly ikon a kijelzőn.

Beállítás	Részletek
AUTOMATIKUS	Automatikusan igazodik a természetes színekhez.
MWB	Használja az opciót, ha a természetellenes színek problémáját nem tudja elhárítani.
FINOM	Állítsa ezt be, ha a felvétel a szabadban egy napos napos történik.
FELHŐ	Állítsa ezt be, ha a felvétel felhős napon vagy árnyékban történik.
HALOGÉN	Állítsa ezt be, ha a felvétel természetes megvilágítással, pl. a videó lámpája segítségével történik.
TENGER: KÉK	Állítsa be, ha mély vízről (ott, ahol a víz kékes) készít felvételt az opcionális tengeri hordtáska segítségével.
TENGER: ZÖLD	Állítsa be, ha sekély vízről (ott, ahol a víz zöld) készít felvételt az opcionális tengeri hordtáska segítségével.

MWB használata

- 1 Tartson egy tiszta fehér lapot a lencsék elé, hogy a fehér papír kitöltse a képernyőt.
- 2 Irányítsa a kurzort a következőhöz: „MWB”, majd nyomja meg és tartsa lenyomva a következőt: „ÁLLÍT”.
Vagy nyomja meg és tartsa lenyomva a(z) „MWB” ikont.
- 3 Engedje az elemet el, ha a menü eltűnik, és a(z)  el kezd világítani.

MEGJEGYZÉS :

- A beállítás nem változik, ha a(z) „MWB” elemet túl gyorsan/túl rövid ideig (1 mp-nél rövidebb időtartamig) érinti csak meg.

Közeleli felvételek készítése

A tele makró funkció segítségével közeli felvételeket készíthet a motívumokról.

*A következő képernyő egy Wi-Fi funkciós modellé.



* A kép lenyomatszerűen jelenik meg.

- 1 Válassza ki a manuális rögzítés módját.



- Ha a mód **i.A.** Intelligens automata, akkor érintse meg a(z) **i.A.** elemet a rögzítési képernyőn a módválasztó képernyő megjelenítéséhez.
A manuális rögzítési módra váltáshoz érintse meg a(z) **M** elemet.

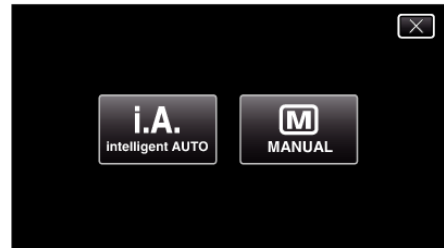

- 2 Érintse meg: „MENU”.

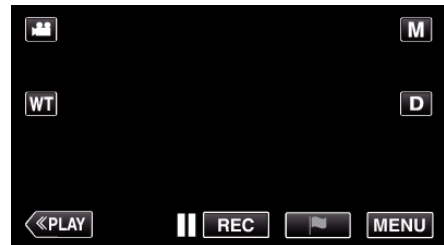

- Megjelenik a főmenü.

- 3 Érintse meg a(z) „FELVÉTEL BEÁLLÍTÁS” elemet.

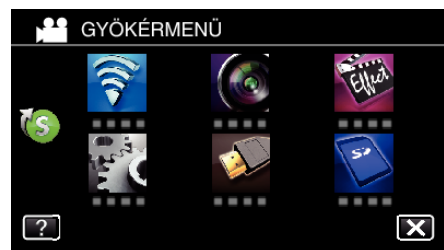

4 Érintse meg: „TELE MAKRÓ”.



- Érintse meg a(z) X gombot a menüből való kilépéshez.
- Érintse meg a(z) ↶ elemet, hogy visszaváltson az előző képernyőre.

5 Érintse meg: „BE”.



- A beállítás után a tele-makró  ikon jelenik meg.

Beállítás	Részletek
KI	Engedélyezi a közeli felvételeket 1 méterig a teleobjektív (T) állásában. Engedélyezi a közeli felvételeket 5 centiméterig a széles látószögű (W) állásában.
BE	Engedélyezi a közeli felvételeket 50 centiméterig a teleobjektív (T) állásában. Engedélyezi a közeli felvételeket 5 centiméterig a széles látószögű (W) állásában.

FIGYELEM :

- Ha nem közeli felvételeket készít, akkor állítsa a(z) „TELE MAKRÓ” elemet a(z) „KI” opcióra.
Különben a kép homályos lesz.

Rögzítés effektusokkal

A rögzített videókhoz animációs effektusokat adhat hozzá.
Az animációs effektusok mosoly észlelésekor vagy a képernyő megérintésekor jelennek meg.

Effekt típusa	Effekt leírása
ANIMÁCIÓS EFFEKTUS	Videók rögzítése animációs effektusokkal. „Rögzítés animációs effektusokkal (ANIMÁCIÓS EFFEKTUS)” (☞41. old.)
ARCDEKOR. EFFEKT	Érzékeli az arcokat, és díszítések, például korona vagy napszemüveg, hozzáadását teszi lehetővé. „Rögzítés arcdíszítéssel (ARCDEKOR. EFFEKT)” (☞43. old.)
BÉLYEG	Videók rögzítése különböző díszítő bélyegzőkkel. „Rögzítés díszítő bélyegzőkkel (BÉLYEG)” (☞44. old.)
KÉZÍRÁS EFFEKT	Videók rögzítése személyes kézírással vagy rajzokkal. „Rögzítés személyes kézírással (KÉZÍRÁS EFFEKT)” (☞45. old.)

Rögzítés animációs effektusokkal (ANIMÁCIÓS EFFEKTUS)

A rögzített videókhoz animációs effektusokat adhat hozzá.
Az animációs effektusok mosoly észlelések vagy a képernyő megérintésekor jelennek meg.

*A következő képernyő egy Wi-Fi funkciók modellé.

1 Nyissa ki az LCD monitort.

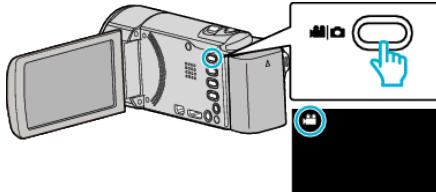

- Ellenőrizze, hogy a kiválasztott felvételi mód a(z) .
- Ha a pillanatfelvétel mód van kiválasztva, akkor érintse meg a(z) elemet a rögzítési képernyőn a módválasztó képernyő megjelenítéséhez.
Érintse meg a(z) gombot a rögzítési módok közötti átváltáshoz. (Használhatja még a(z) gombot az egységen.)

2 Érintse meg: „MENU”.

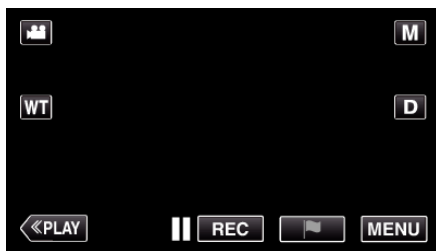

- Megjelenik a főmenü.

3 Érintse meg a(z) „SPECIÁLIS FELVÉTEL” elemet. (Folytassa a 4. lépéssel.)

Másik megoldásként érintse meg a(z) „ANIMÁCIÓS EFFEKTUS” elemet a parancsikon menüben. (Folytassa a 5. lépéssel.)

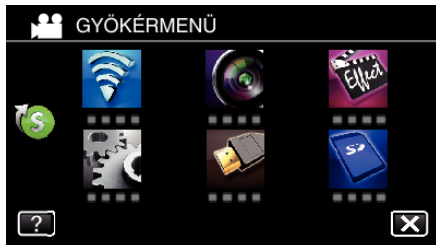

4 Érintse meg a(z) „ANIMÁCIÓS EFFEKTUS” elemet.



- Érintse meg a(z) gombot a menüből való kilépéshez.
- Érintse meg a(z) elemet, hogy visszaváltson az előző képernyőre.



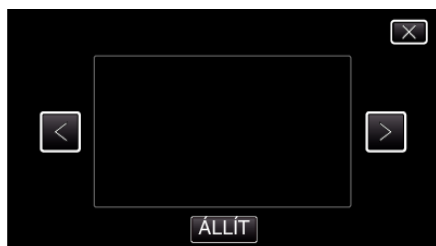







5 Válasszon tetszőleges effektust, majd érintse meg a(z) „ÁLLÍT” gombot.

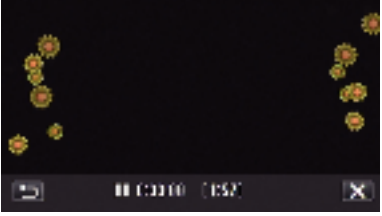

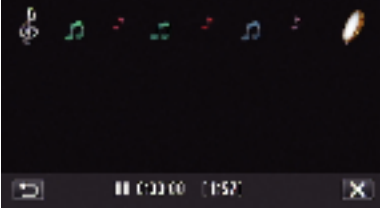
- Érintse meg a(z) vagy elemet az effektus módosításához.
- Nyomja meg a(z) START/STOP gombot a kamerás rögzítés elindításához.

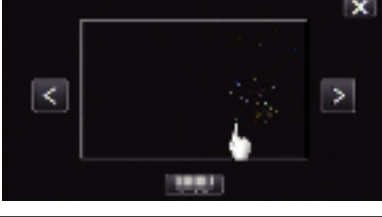
Nyomja le újra a megállításhoz.

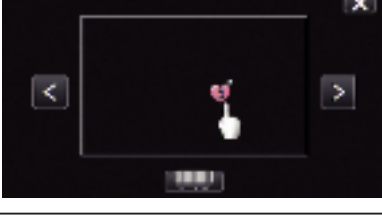
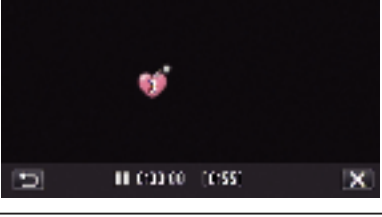
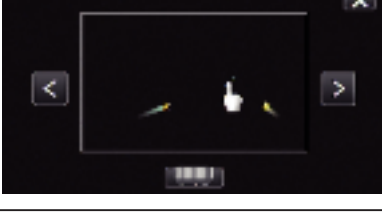
- Más effektus kiválasztásához érintse meg a(z) „ÁLLÍT” elemet, majd a következőt: .
- Érintse meg a(z) elemet a(z) „ANIMÁCIÓS EFFEKTUS” elemből való kilépéshez.
(Ha nem rögzítési műveletet hajt végre, előbb érintse meg a(z) elemet a „ANIMÁCIÓS EFFEKTUS” törléséhez.)

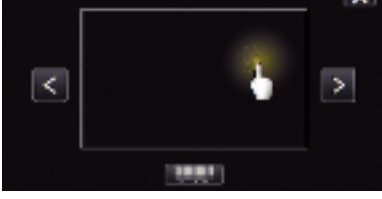
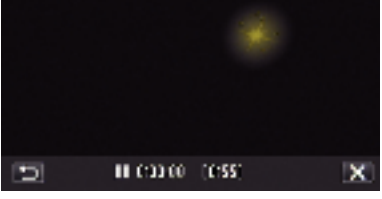
Beállítás közben	Beállítás után	Megjegyzés
		<p>Animáció (effektus) jelenik meg mosoly detektálásakor.</p>
		<p>Animáció (effektus) jelenik meg mosoly detektálásakor.</p>
		<p>Animáció (effektus) jelenik meg mosoly detektálásakor.</p>
		<p>Animáció (effektus) jelenik meg mosoly detektálásakor.</p>
		<p>Animáció (effektus) jelenik meg a képernyő megérintésekor.</p>
		<p>Animáció (effektus) jelenik meg a képernyő megérintésekor.</p>
		<p>Animáció (effektus) jelenik meg a képernyő megérintésekor.</p>
		<p>Animáció (effektus) jelenik meg a képernyő megérintésekor.</p>

Rögzítés arcdíszítéssel (ARCDEKOR. EFFEKT)

Érzékeli az arcokat, és díszítések, például korona vagy napszemüveg, hozzáadását teszi lehetővé.

*A következő képernyő egy Wi-Fi funkciók modellé.

1 Nyissa ki az LCD monitort.

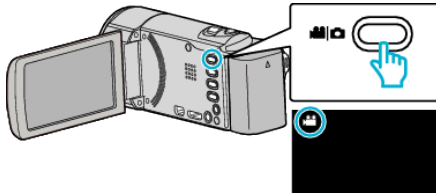

- Ellenőrizze, hogy a kiválasztott felvételi mód a(z) .
- Ha a pillanatfelvétel mód van kiválasztva, akkor érintse meg a(z) elemet a rögzítési képernyőn a módválasztó képernyő megjelenítéséhez.
Érintse meg a(z) gombot a rögzítési módok közötti átváltáshoz. (Használhatja még a(z) / gombot az egységen.)

2 Érintse meg: „MENU”.



- Megjelenik a főmenü.

3 Érintse meg a(z) „SPECIÁLIS FELVÉTEL” elemet. (Folytassa a 4. lépéssel.)

Másik megoldásként érintse meg a(z) „ARCDEKOR. EFFEKT” elemet a parancsikon menüben. (Folytassa a 5. lépéssel.)



4 Érintse meg a(z) „ARCDEKOR. EFFEKT” elemet.



- Érintse meg a(z) gombot a menüből való kilépéshez.
- Érintse meg a(z) elemet, hogy visszaváltson az előző képernyőre.

5 Válasszon tetszőleges effektust, majd érintse meg a(z) „ÁLLÍT” gombot.



- Érintse meg a(z) vagy elemet a tétel kiválasztásához.
- Nyomja meg a(z) START/STOP gombot a kamerás rögzítés elindításához.
Nyomja le újra a megállításhoz.
- Más effektus kiválasztásához érintse meg a(z) „ÁLLÍT” elemet, majd a következőt: .
- Érintse meg a(z) elemet a(z) „ARCDEKOR. EFFEKT” elemből való kilépéshez.
(Ha nem rögzítési műveletet hajt végre, előbb érintse meg a(z) elemet a „ARCDEKOR. EFFEKT” törléséhez.)

Rögzítés díszítő bélyegzőkkel (BÉLYEG)

Videók rögzítése különböző díszítő bélyegzőkkel.
*A következő képernyő egy Wi-Fi funkció modelle.

1 Nyissa ki az LCD monitort.

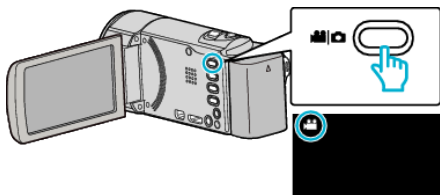

- Ellenőrizze, hogy a kiválasztott felvételi mód a(z) .
- Ha a pillanatképfelvétel mód van kiválasztva, akkor érintse meg a(z) elemet a rögzítési képernyőn a módváltató képernyő megjelenítéséhez.
Érintse meg a(z) gombot a rögzítési módok közötti átváltáshoz. (Használhatja még a(z) gombot az egységen.)

2 Érintse meg: „MENU”.



- Megjelenik a főmenü.

3 Érintse meg a(z) „SPECIÁLIS FELVÉTEL” elemet.

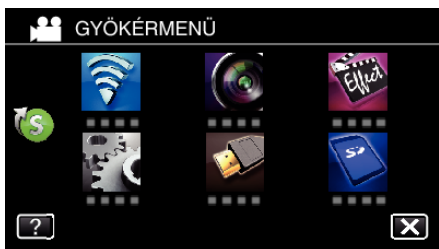

4 Érintse meg a(z) > elemet a képernyő jobb alsó sarkában.



5 Érintse meg: „BÉLYEG”.



- Érintse meg a(z) gombot a menüből való kilépéshez.
- Érintse meg a(z) elemet, hogy visszaváltson az előző képernyőre.

6 Válasszon egy bélyegzőt.

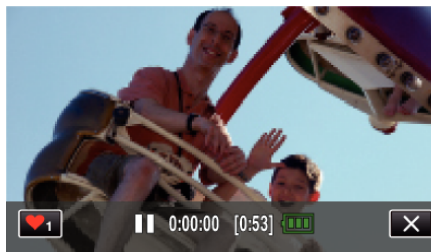

- Érintse meg a(z) elemet a bélyegző kiválasztásának megkezdéséhez. Érintse meg a használni kívánt bélyegzőt. A szám a bélyegző méretét jelzi.



- Érintse meg a(z) elemet a bélyegzők listájának görgetéséhez.
- Érintse meg a(z) elemet a bélyegző méretének módosításához.
- Érintse meg a(z) elemet, hogy visszaváltson az előző képernyőre.

7 Érintse meg a képernyőt a bélyegző hozzáadásához.

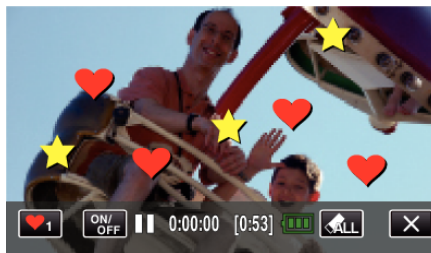

- Érintse meg a(z) elemet és a(z) „IGEN” gombot a bélyegző törléséhez.
- Érintse meg a(z) „ON/OFF” elemet a bélyegzők elrejtéséhez/megjelenítéséhez.
- Nyomja meg a(z) START/STOP gombot a kamerás rögzítés elindításához.
Nyomja le újra a megállításhoz.
- Érintse meg a(z) elemet a(z) „BÉLYEG” elemből való kilépéshez. (Ha nem rögzítési műveletet hajt végre, előbb érintse meg a(z) elemet a „BÉLYEG” törléséhez.)

MEGJEGYZÉS :

- Max. 50 bélyegző adható a képhez.
- A bélyegzők törlődnek, ha a bélyegző módot befejezi vagy kikapcsolja a készüléket.

Rögzítés személyes kézírással (KÉZÍRÁS EFFEKT)

Videók rögzítése személyes kézírással vagy rajzokkal.

*A következő képernyő egy Wi-Fi funkciós modellé.

1 Nyissa ki az LCD monitort.

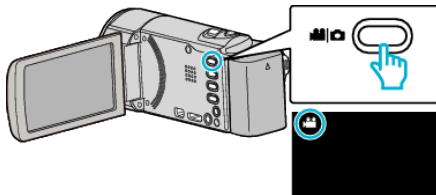

- Ellenőrizze, hogy a kiválasztott felvételi mód a(z) .
- Ha a pillanatfelvétel mód van kiválasztva, akkor érintse meg a(z) elemet a rögzítési képernyőn a módváltató képernyő megjelenítéséhez.
Érintse meg a(z) gombot a rögzítési módok közötti átváltáshoz. (Használhatja még a(z) / gombot is a készüléken.)

2 Érintse meg: „MENU”.



- Megjelenik a főmenü.

3 Érintse meg a(z) „SPECIÁLIS FELVÉTEL” elemet.



4 Érintse meg a(z) > elemet a képernyő jobb alsó sarkában.



5 Érintse meg: „KÉZÍRÁS EFFEKT”.



- Érintse meg a(z) gombot a menüből való kilépéshez.
- Érintse meg a(z) elemet, hogy visszaváltson az előző képernyőre.

6 Válasszon egy vonalat.

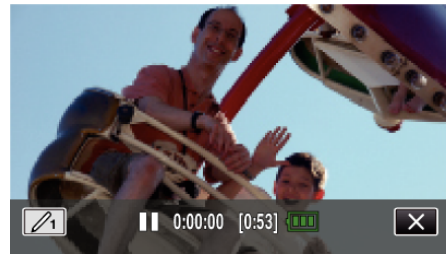

- Érintse meg a(z) elemet a vonal színének és vastagságának kiválasztásához. A szám a vonal vastagságát jelzi.

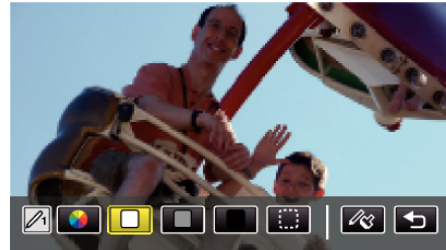

- Színt választhat a fehér, szürke, fekete stb. színek közül.
- Válassza a(z) elemet a vonal egy részének megérintéséhez és törléséhez.
- Érintse meg a(z) elemet a vonal színének kiválasztásához. Érintse meg a(z) elemet a színek listájának görgetéséhez.
- Érintse meg a(z) elemet a vonal vastagságának kiválasztásához.
- Érintse meg a(z) elemet, hogy visszaváltson az előző képernyőre.

7 Rajzoljon egy vonalat az ujjával.

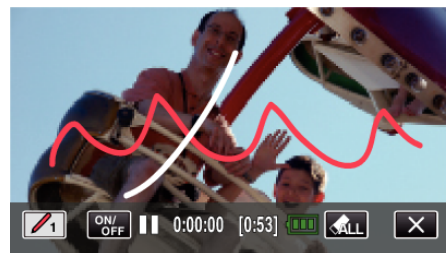

- Érintse meg a(z) elemet és a(z) IGEN gombot az összes sor törléséhez.
- Érintse meg a(z) „ON/OFF” elemet a vonalak elrejtéséhez/ megjelenítéséhez.
- Nyomja meg a(z) START/STOP gombot a kamerás rögzítés elindításához. Nyomja le újra a megállításhoz.
- Érintse meg a(z) elemet a(z) „KÉZÍRÁS EFFEKT” elemből való kilépéshez. (Ha nem rögzítési műveletet hajt végre, előbb érintse meg a(z) elemet a „KÉZÍRÁS EFFEKT” törléséhez.)

MEGJEGYZÉS :

- Ha az írárok és a rajzok eltolódtak, állítsa be az érintési pozíciót. „Érintőpanel beállítása” (E-17. old.)
- A kézzel írt szövegek és a rajzok törlődnek, ha a kézírás módot befejezi vagy kikapcsolja a készüléket.

Személyek éles rögzítése (PRIOR. AE/EF MEGÉR.)

A(z) „PRIOR. AE/EF MEGÉR.” egy olyan funkció, amely a megérintett helynek megfelelően állítja a fókusz és a fényerőt. Ha előtte regisztrálja egy személy arcát, akkor engedélyezheti a személy követését anélkül, hogy a rögzítés közben ezt ki kellene választani. A funkció elérhető a videókhöz és a pillanatfelvételekhez is. *A következő képernyő egy Wi-Fi funkciós modellé.

1 Nyissa ki az LCD monitort.

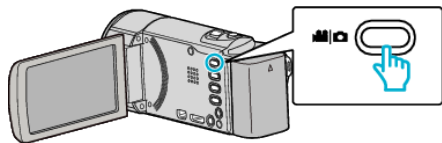

- A rögzítési módot állítsa videóra (📹) vagy pillanatfelvételre (📷).
- A videórögzítés és a pillanatfelvétel mód közötti váltáshoz érintse meg a(z) 📹 vagy 📷 elemet a rögzítési képernyőn a módváltató képernyő megjelenítéséhez. A(z) 📹 vagy 📷 megérintésével válassza ki a videofelvétel vagy a pillanatfelvétel üzemmódot. (Használhatja még a(z) 📹/📷 gombot az egységen.)

2 Érintse meg: „MENU”.



- Megjelenik a főmenü.

3 Érintse meg a(z) „FELVÉTEL BEÁLLÍTÁS” elemet.

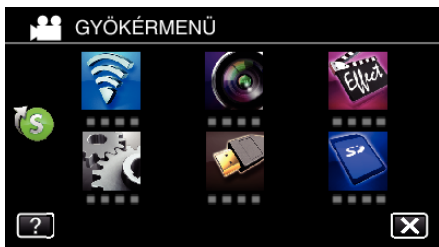

4 Érintse meg a(z) > elemet a képernyő jobb alsó sarkában.



5 Érintse meg: „PRIOR. AE/EF MEGÉR.”.



- Érintse meg a(z) ✕ gombot a menüből való kilépéshez.
- Érintse meg a(z) ↶ elemet, hogy visszaváltson az előző képernyőre.

6 Érintse meg a megfelelő beállítást.



ARC-KÖVETÉS

KEDV. ÁLLAT KÖVETÉSE

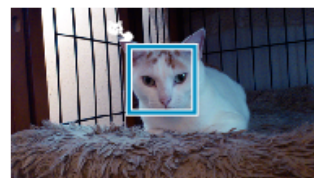

SZÍN-KÖVETÉS

TERÜLET KIVÁLASZTÁSA



- A fókusz és a fényerő automatikusan a megérintett területnek (arc/szín/terület) megfelelően módosul. A kiválasztott tárgy (arc/szín) körül egy kék, a kiválasztott terület körül egy fehér keret jelenik meg.
- Az ismételt beállításhoz érintse meg újra az adott helyet (arc/szín/terület).
- A(z) „ARC-KÖVETÉS”, „KEDV. ÁLLAT KÖVETÉSE” vagy „SZÍN-KÖVETÉS” megszakításához érintse meg a kék keretet.
- A(z) „TERÜLET KIVÁLASZTÁSA” megszakításához érintse meg a fehér keretet.

Beállítás	Részletek
KI	Kikapcsolja a funkciót.
ARC-KÖVETÉS	👤 jelenik meg a képernyőn. A rögzítés a megérintett és követett archoz (célszemélyhez) megfelelő, automatikusan állított fókusszal és fényerővel történik. Ez mellett a megérintett arc (célszemély) körül egy zöld keret jelenik meg. (Ha a készülék a személy arcát felismeri, akkor az lesz a fő motívum, és kiválasztás nélkül is egy zöld keret jelenik meg körülötte.)
KEDV. ÁLLAT KÖVETÉSE	🐾 jelenik meg a képernyőn. A rögzítés a megérintett és követett kedvenc arcához (célszemélyhez) megfelelő, automatikusan állított fényerővel történik. Emellett a megérintett háziállat (motívum) körül egy kék keret jelenik meg.
SZÍN-KÖVETÉS	🎨 jelenik meg a képernyőn. A rögzítés a megérintett színhez (alanyhoz) megfelelő, automatikusan állított fókusszal történik. Emellett a megérintett szín (alany) körül egy kék keret jelenik meg.
TERÜLET KIVÁLASZTÁSA	📏 jelenik meg a képernyőn. A rögzítés a megérintett területnek (rögzített helyhez) megfelelő, automatikusan állított fókusszal és fényerővel történik. Ez mellett a megérintett terület körül egy zöld keret jelenik meg. A(z) TERÜLET KIVÁLASZTÁSA a következőben: PRIOR. AE/EF MEGÉR. csak optikai nagyítási tartományon belül érhető el. (nem érhető el, ha digitális nagyítást használ)

MEGJEGYZÉS :

- Ha a(z) „PRIOR. AE/EF MEGÉR.” opció be van állítva, akkor a(z) „FÓKUSZ” automatikusan a(z) „AUTOMATIKUS” opcióra vált.
- Érintsen meg egy tetszőleges helyet (arc/szín/terület) újra a beállítás törléséhez. (A regisztrált arcok beállítása megőrződik.)
- A beállítás reseteléséhez érintse meg egy nem kiválasztott helyet (arc/szín/terület).
- Ha a kamera elveszti a célszemélyt/motívumot, akkor érintse azt meg újra.
- A beállítások a nagyítás műveletek során elvesznek. (csak „TERÜLET KIVÁLASZTÁSA”)
- Ha a(z) „ARC-KÖVETÉS” be van állítva az arc-regisztráció után, akkor a legmagasabb prioritással beállított arc körül egy kék keret jelenik meg.
- Ha a(z) „ARC-KÖVETÉS” opcióval rögzíti a regisztrált arcokat, akkor a fókusz és a fényerő automatikusan, beavatkozás/kiválasztás nélkül is változik. Ez mellett a regisztrált arcokat a készülék újra megtalálja és követi, ha azokat közben elvesztené. Ezért javasolt, hogy a készülékkel regisztrálja azokat az arcokat, amelyekről gyakran készít felvételeket.

„Regisztrálja a személyes arc-azonosító adatokat” (50. old.)

- A(z) „SZÍN-KÖVETÉS” beállításakor a céltárgy (szín) változhat, ha a készülék hasonló színt detektál. Ilyen esetben érintse meg újra a motívumot. A céltárgyat (színt) a készülék újra megtalálja és követi, ha az adott időn belül újra a képernyő közepére kerül.

FIGYELEM :

- Az LCD monitor szélén megjelenő tárgyakat a készülék, lehet hogy nem detektálja, ha azokat megérinti. Ilyen esetben mozgassa a céltárgyat középre, és érintse azt meg újra.
- A(z) „ARC-KÖVETÉS” funkció egyes felvételi feltételek mellett (távolság, szög, fényerő stb.) és az alany (arc iránya stb.) függvényében nem biztos, hogy megfelelően működik. Ezen kívül nagyon nehéz érzékelni az arcokat háttérvilágítás mellett.
- A(z) „KEDV. ÁLLAT KÖVETÉSE” funkció az állat fajtájától függően, illetve egyes felvételi feltételek mellett (távolság, szög, fényerő stb.) és az alany (arc iránya stb.) függvényében nem biztos, hogy megfelelően működik. Ezen kívül rendkívül nehéz érzékelni azoknak az állatoknak az arcát, amelyek teljesen feketék vagy háttérvilágítás előtt állnak, illetve amelyeknek hosszú szőrzetük van.
- A(z) „SZÍN-KÖVETÉS” a következő esetekben nem biztos, hogy megfelelően fog működni:
 - kontraszt nélküli motívum rögzítése
 - nagy sebességgel mozgó motívum rögzítése
 - sötét helyen való rögzítés
 - ha a környező fényerő nem változik
- A(z) „TERÜLET KIVÁLASZTÁSA” nem érhető el, ha digitális nagyítást használ.
- A(z) „ARC-KÖVETÉS” beállításakor a készülék a motívumot elvesztheti, ha a készüléket túl gyorsan mozgatja függőleges vagy vízszintes irányba. Nem regisztrált arcoknál nincs lehetőség az arcok ismételt azonosítására és követésére. A motívum ismételt követéséhez érintse azt meg újra. A regisztrált arcoknál a fókusz és a fényerő automatikusan, beavatkozás/kiválasztás nélkül is változik. Ez mellett a regisztrált arcokat a készülék újra megtalálja és követi, ha azokat közben elvesztené. Ezért javasolt, hogy a készülékkel regisztrálja azokat az arcokat, amelyekről gyakran készít felvételeket.

„Regisztrálja a személyes arc-azonosító adatokat” (50. old.)

Mosolyok automatikus rögzítése (MOSOLY FELVÉTEL)

A(z) „MOSOLY-FELVÉTEL” automatikusan készít egy pillanatfelvételt, ha a készülék mosolyt detektál.

A funkció elérhető a videókhöz és a pillanatfelvételekhez is.

Állítsa be a(z) „PRIOR. AE/EF MEGÉR.” opciót a(z) „ARC-KÖVETÉS” beállításra a(z) „MOSOLY-FELVÉTEL” kiválasztása előtt.

„Személyek éles rögzítése (PRIOR. AE/EF MEGÉR.)” (46. old.)

*A következő képernyő egy Wi-Fi funkciók modellé.

- 1 Nyissa ki az LCD monitort.

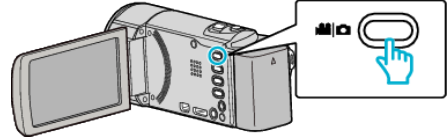

- A rögzítési módot állítsa videóra (📹) vagy pillanatfelvételre (📷).
- A videórögzítés és a pillanatfelvétel mód közötti váltáshoz érintse meg a(z) 📷 vagy 📹 elemet a rögzítési képernyőn a módválasztó képernyő megjelenítéséhez. A(z) 📷 vagy 📹 megérintésével válassza ki a videofelvétel vagy a pillanatfelvétel üzemmódot. (Használhatja még a(z) 📷/📹 gombot az egységen.)

- 2 Érintse meg: „MENU”.



- Megjelenik a főmenü.

- 3 Érintse meg: „FELVÉTEL BEÁLLÍTÁS”. (Folytassa a 4. lépéssel.)
Másik megoldásként érintse meg a(z) „MOSOLY-FELVÉTEL” elemet a parancsikon menüben. (Folytassa a 6. lépéssel.)

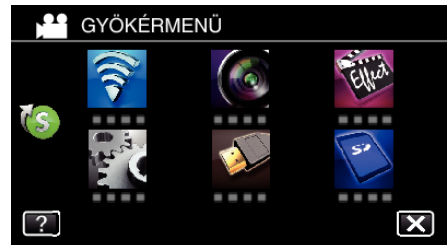

- 4 Érintse meg a(z) > elemet a képernyő jobb alsó sarkában.



- 5 Érintse meg: „MOSOLY-FELVÉTEL”.



- Érintse meg a(z) X gombot a menüből való kilépéshez.
- Érintse meg a(z) ↶ elemet, hogy visszaváltson az előző képernyőre.

- 6 Érintse meg: „BE”.

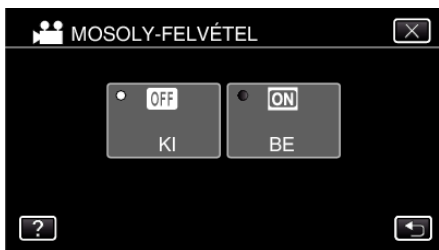

- A menüből kilépéshez érintse meg a(z) X elemet, ahogy az előző képernyő megjelenik.

7 Irányítsa a kamerát egy személyre.

- A pillanatfelvételt a készülék automatikusan, a mosoly érzékelésekor rögzíti.

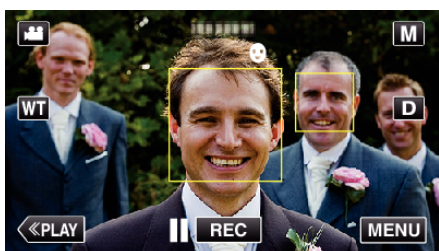

- A(z) PHOTO felirat a pillanatfelvétel rögzítése közben jelenik meg.
- A kerettel együtt megjelenítheti a nevet és a mosolygás erősségét (szintjét %-ban), ehhez állítsa be a(z) „MOSOLY%/NÉV MEGJ.” elemet a(z) „BE” opcióra a menübe a rögzítés előtt.
„SMILE%/NAME DISPLAY (Mosoly%/Név megjelenítés) beállítás” (52. old.)

MEGJEGYZÉS :

- A kamera egyszerre max. 16 arcot tud detektálni. A mosolygás szintje max. 3, a képernyőn legnagyobbak látszó arcnál jelenik meg.
- A funkció egyes felvételi feltételek mellett (távolság, szög, fényerő stb.) és a célszemély (arc iránya, mosolygás erőssége stb.) függvényében nem biztos, hogy megfelelően működik. A mosolyt háttérvilágítás mellett is nehéz detektálni.
- A mosoly detektálása és rögzítése után a következő felvétel készítéséhez időre van szükség.
- A(z) „MOSOLY-FELVÉTEL” a következő esetekben nem működik:
 - menü megjelenítése közben
 - fennmaradó rögzítési idő vagy akkumulátor rendelkezésre állási idő megjelenítése közben
 - ha a következőben: „SPECIÁLIS FELVÉTEL” bármilyen funkció be van állítva

FIGYELEM :

- Ha a(z) „PRIOR. AE/EF MEGÉR.” nem a(z) „ARC-KÖVETÉS” lehetőségre van beállítva, akkor a(z) „MOSOLY-FELVÉTEL” nem fog működni.
- Ha nem érhető el megfelelő eredmény, akkor rögzítsen a(z) „MOSOLY-FELVÉTEL” elem „KI” opcióra állításával.

Háziállatok automatikus rögzítése (KEDVENC ÁLLAT FOTÓJA)

A(z) „KEDVENC ÁLLAT FOTÓJA” egy állat, például kutya vagy macska arcának felismerésekor automatikusan rögzít egy állóképet. A funkció elérhető a videókhöz és a pillanatfelvételekhez is. *A következő képernyő egy Wi-Fi funkciók modellé.

1 Nyissa ki az LCD monitort.

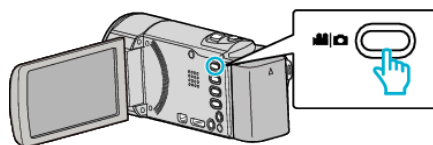

- A rögzítési módot állítsa videóra (📹) vagy pillanatfelvételre (📷).
- A videorögzítés és a pillanatfelvétel mód közötti váltáshoz érintse meg a(z) 📹 vagy 📷 elemet a rögzítési képernyőn a módváltástó képernyő megjelenítéséhez.
A(z) 📹 vagy 📷 megérintésével válassza ki a videofelvétel vagy a pillanatfelvétel üzemmódot. (Használhatja még a(z) 📹/📷 gombot az egységen.)

2 Érintse meg: „MENU”.

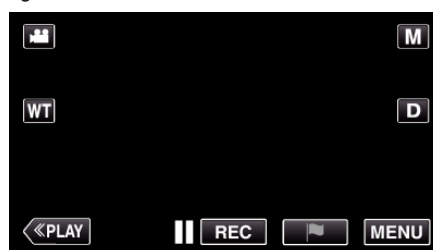

- Megjelenik a főmenü.

3 Érintse meg a(z) „FELVÉTEL BEÁLLÍTÁS” elemet.

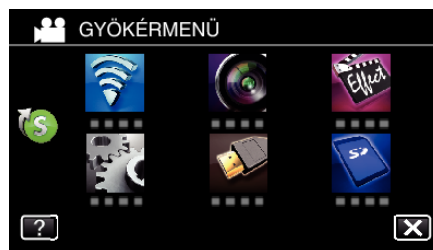

4 Érintse meg a(z) > elemet a képernyő jobb alsó sarkában.



5 Érintse meg: „KEDVENC ÁLLAT FOTÓJA”.



- Érintse meg a(z) X gombot a menüből való kilépéshez.
- Érintse meg a(z) ↶ elemet, hogy visszaváltson az előző képernyőre.

6 Érintse meg: „BE”.



- A menüből kilépéshez érintse meg a(z) X elemet, ahogy az előző képernyő megjelenik.

7 Irányítsa a kamerát a háziállatra.

- Az állóképet a készülék automatikusan, az állat arcának felismerésekor rögzíti.

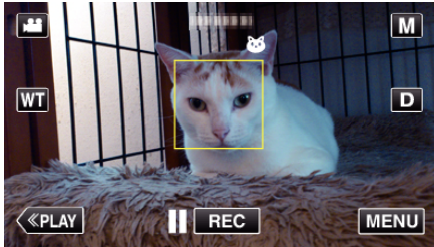

- A(z) PHOTO felirat a pillanatfelvétel rögzítése közben jelenik meg.

MEGJEGYZÉS :

- A kamera egyszerre max. 6 állati arcot tud detektálni.
- A(z) „KEDVENC ÁLLAT FOTÓJA” funkció az állat fajtájától függően, illetve egyes felvételi feltételek mellett (távolság, szög, fényerő stb.) és az alany (arc iránya stb.) függvényében nem biztos, hogy megfelelően működik. Ezen kívül rendkívül nehéz érzékelni azoknak az állatoknak az arcát, amelyek teljesen feketék vagy háttérvilágítás előtt állnak, illetve amelyeknek hosszú szőrzetük van.
- A készülék néha tévesen más témákat is háziállatok arcaént ismerhet fel.
A(z) „KEDVENC ÁLLAT FOTÓJA” funkciót csak háziállatokhoz, például kutyákhoz vagy macskákhoz használja.
- Az állat észlelése és rögzítése után a következő felvétel készítéséhez időre van szükség.
- A(z) „KEDVENC ÁLLAT FOTÓJA” a következő esetekben nem működik:
 - menü megjelenítése közben
 - fennmaradó rögzítési idő vagy akkumulátor rendelkezésre állási idő megjelenítése közben
 - ha a következőben: „SPECIÁLIS FELVÉTEL” bármilyen funkció be van állítva

„Rögzítés effektusokkal” (☞40. old.)

FIGYELEM :

- Ha a(z) „KEDVENC ÁLLAT FOTÓJA” beállítása „BE”, a(z) „PRIOR. AE/EF MEGÉR.” automatikusan a(z) „KEDV. ÁLLAT KÖVETÉSE” opcióra lesz állítva. Még ha a(z) „KEDVENC ÁLLAT FOTÓJA” beállítása „BE” is, ha a(z) „PRIOR. AE/EF MEGÉR.” nincs „KEDV. ÁLLAT KÖVETÉSE” értékre állítva, a(z) „KEDVENC ÁLLAT FOTÓJA” automatikusan a(z) „KI” opcióra lesz állítva.
- Ha nem érhető el megfelelő eredmény, akkor rögzítsen a(z) „KEDVENC ÁLLAT FOTÓJA” elem „KI” opcióra állításával.

Regisztrálja a személyes arc-azonosító adatokat

Ha egy személy arcát előre rögzíti, akkor az arckövetés funkció segítségével a fókuszt és a fényerőt automatikusan állíthatja. Max. 6 arcot rögzíthet nevekkel és prioritás szintekkel.

Javasoljuk, hogy a készülékkel regisztrálja azokat az arcokat, amelyekről gyakran készít felvételeket.

*A következő képernyő egy Wi-Fi funkciós modellé.

1 Nyissa ki az LCD monitort.

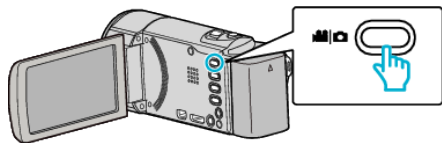

- A rögzítési módot állítsa videóra (📹) vagy pillanatfelvételre (📷).
- A videorögzítés és a pillanatfelvétel mód közötti váltáshoz érintse meg a(z) 📹 vagy 📷 elemet a rögzítési képernyőn a módváltató képernyő megjelenítéséhez. A(z) 📹 vagy 📷 megérintésével válassza ki a videofelvétel vagy a pillanatfelvétel üzemmódot. (Használhatja még a(z) 📹/📷 gombot az egységen.)

2 Érintse meg: „MENU”.

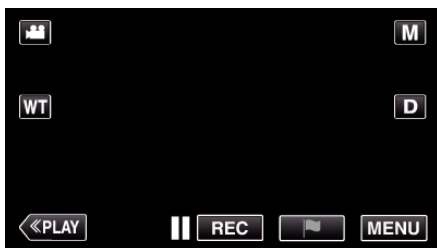

- Megjelenik a főmenü.

3 Érintse meg a(z) „BEÁLLÍTÁSOK” elemet.

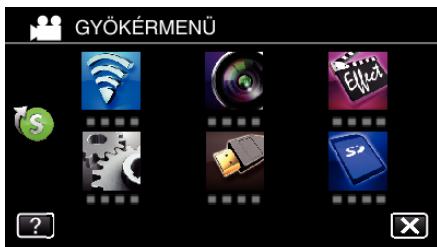

4 Érintse meg: „ARC-REGISZTRÁLÁS”.



- Érintse meg a(z) X gombot a menüből való kilépéshez.
- Érintse meg a(z) ↶ elemet, hogy visszaváltson az előző képernyőre.

5 Érintse meg: „ÚJ ARC REGISZTRÁLÁSA”.



6 Irányítsa a kamerát egy személyre.



- Az adatokat a készülék az arc-regisztrációs rögzítés előtt gyűjti össze. A keret villogva jelenik meg az adatok gyűjtése közben.
- A villogás közben állítsa be a készüléket úgy, hogy az arc a kereten belül legyen. Az adatok begyűjtése után a keret villogása leáll, és az folyamatosan világít.
- A regisztráció megszakításához érintse meg a(z) „STOP” elemet. A(z) „MEGSZAKÍTJA AZ ARCFELISMERÉST?” megjelenésekor érintse meg a(z) „IGEN” elemet, hogy visszatérjen a rendes rögzítési módhoz.

7 Érintse meg a(z) „RÖGZ.” elemet, és rögzítse az arcot szemből.



- A rögzített, később felhasználható arcot a készülék az arc-regisztrációs index képernyőn jeleníti meg.
- A(z) „RÖGZ.” megérintése mellett a(z) SNAPSHOT gomb teljes lenyomásával is rögzíthet.
- A rögzítés befejeztekor egy hangjelzést hallhat.
- A regisztráció megszakításához érintse meg a(z) „STOP” elemet. A(z) „MEGSZAKÍTJA AZ ARCFELISMERÉST?” megjelenésekor érintse meg a(z) „IGEN” elemet, hogy visszatérjen a rendes rögzítési módhoz.

8 Érintse meg a(z) „IGEN” elemet a rögzítés folytatásához.



- Az arc-adatok négy irányba - fel, le, balra, jobbra - való gyűjtésének folytatásához érintse meg a(z) „IGEN” elemet. Javasolt, hogy folytassa a rögzítést, hogy növelje az arcfelismerés pontosságát.
- Az arc-regisztrációs rögzítés befejezéséhez érintse meg a(z) „NEM” elemet. Folytassa a 11. lépéssel.

9 Forgassa el az arcot a négy irányba, hogy regisztrálja az arc adatait.



- Forgassa el az arcot lassan, miközben az arc a kamerába néz. Az egyes irányokban való rögzítés elkészültekor egy hangjelzést hallhat. (összesen 4-et) Ismétlje a lépést addig, míg a rögzítés (regisztrálás) mind a négy irányban el nem készül.
- A felvételi körülmények függvényében a négy irányú regisztráció meghiúsulhat. Ilyen esetben érintse meg a(z) „STOP” elemet a

rögzítés megszakításához, majd érintse meg a(z) „NEM” elemet és folytassa a 11. lépéssel.

- Ha az arc a rögzítés során nem megfelelően ismerhető fel, akkor regisztrálja az arcot újra.

10 Forduljon a kamera felé mosolygós arccal.



- A rögzítés automatikusan elindul. A mosoly %-os megjelenítése használható referenciaként, mosolyogjon annyira, hogy az érték a lehető legmagasabb legyen.
- A rögzítés befejeztekor egy hangjelzést hallhat.
- A mosolygó arc rögzítésének megszakításához és a név megadásával való folytatáshoz érintse meg a(z) „STOP” elemet, majd érintse meg a(z) „NEM” elemet és folytassa a 11- lépéssel.

11 Érintse meg: „OK”.

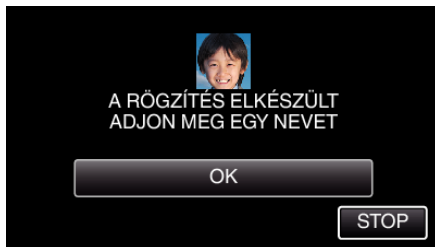

- A(z) „OK” megérintése regisztrálja a rögzített arcot, és a név megadása képernyő jelenik meg.
- A regisztráció megszakításához érintse meg a(z) „STOP” elemet. A(z) „MEGSZAKÍJA AZ ARCFELISMERÉST?” megjelenésekor érintse meg a(z) „IGEN” elemet, hogy visszatérjen a rendes rögzítési módhoz.

12 Érintse meg a képernyő-billentyűzetet a név megadásához, majd érintse meg a(z) „REG.” elemet.

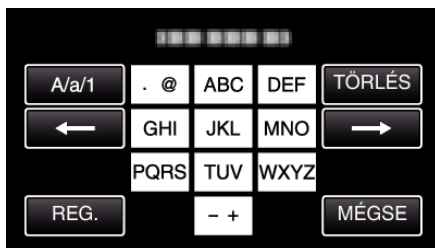

- Érintse meg a(z) „TÖRLÉS” elemet egy személy törléséhez.
- Érintse meg a(z) „MÉGSE” elemet a kilépéshez.
- Érintse meg a(z) „A/a/1” elemet, hogy kiválassza a személyhez tartozó input nagybetű, kisbetű vagy szám legyen.
- Érintse meg a(z) ← vagy a(z) → elemet, hogy egy karakterrel jobbra vagy balra mozogjon.
- Max. 8 karaktert adhat meg.
- Karakterbevitel módja
Példa: a „KEN” név bevitelére
Érintse meg a „JKL”-t kétszer → Érintse meg a „DEF”-t kétszer → Érintse meg a „MNO”-t kétszer

13 Érintse meg a megfelelő prioritás szintet, majd érintse meg a(z) „REG.” elemet.



- A regisztráció során a legutoljára megadott számot a készülék prioritás szintként kezeli. Az arcdetektálás során a készülék a legmagasabb prioritással (legkisebb számmal) rendelkező célszemélyt detektálja.
- Egy célszemély prioritás szintjének változtatásához érintse meg a számot.
Példa: Ha a 3-as prioritást 1-esre szeretné változtatni, akkor érintse meg az 1-est. A regisztrált célszemély prioritása erre 1-re változik, miközben az eredeti 1-es prioritással rendelkező személy és az alatta levők egy szinttel lejjebb kerülnek. (Ebben a példában az eredeti 1-es prioritás 2-esre, az eredeti 2-es prioritás 3-asra változik.)
- A(z) „REG.” megérintésekor a regisztráció elkészült képernyő jelenik meg.

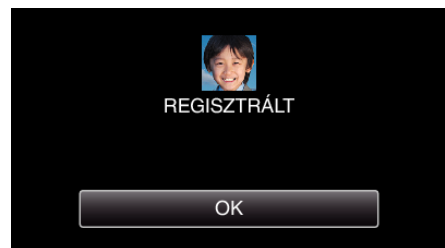

- Érintse meg a(z) „OK” gombot a regisztráció befejezéséhez.
- A regisztrált arc-adatokat a(z) „SZERKESZTÉS” részen szerkesztheti.
„Rögzített arc-adatok szerkesztése” (☰53. old.)

MEGJEGYZÉS :

- Az arcok a következő esetekben nem biztos, hogy megfelelően lesznek regisztrálva:
 - ha az arc túl kicsi vagy túl nagy a kerethez képest
 - ha túl világos vagy sötét van
 - ha az arc vízszintes vagy ferde helyzetben jelenik meg
 - ha az arc egy részét valami eltakarja
 - ha a kereten belül egynél több arc található
- Az arcfelismerés pontosságának növeléséhez csak egy arcot helyezzen a keretbe, és azt jó megvilágítás mellett (világos helyen) regisztrálja.
- Az arcokat a készülék a felvételi és a környezeti jellemzők függvényében lehet, hogy nem ismeri fel. Ilyen esetben regisztrálja újra az arcot.
- Az arcokat a készülék a rögzítés közben lehet, hogy nem helyesen ismeri fel, ha az arc felismerési szintje alacsony. Ilyen esetben regisztrálja újra az arcot.
- Az arckövetés és a név megjelenítés funkciók a regisztrált arcok, a felvételi feltételek (távolság, szög, fényerő stb.) és arckifejezések függvényében lehet, hogy nem megfelelően működnek.
- Az arckövetés és a név megjelenítés funkciók a hasonló arcú személyeknél, pl. testvéreknél, szülőknél, gyerekeknél stb. lehet, hogy nem megfelelően működnek.

SMILE%/NAME DISPLAY (Mosoly%/Név megjelenítés) beállítás

A(z) „MOSOLY%/NÉV MEGJ.” segítségével beállíthatja, hogy mely elemek jelenjenek meg a kijelzőn az arc detektálásakor.

Az elem csak akkor jelenik meg, ha a(z) „PRIOR. AE/EF MEGÉR.” beállítása: „ARC-KÖVETÉS”.

„Személyek éles rögzítése (PRIOR. AE/EF MEGÉR.)” (☞46. old.)

*A következő képernyő egy Wi-Fi funkciós modellé.

1 Nyissa ki az LCD monitort.

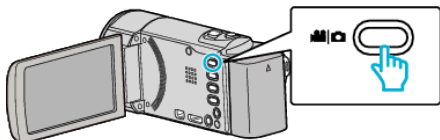

- A rögzítési módot állítsa videóra (📹) vagy pillanatfelvételre (📷).
- A videorögzítés és a pillanatfelvétel mód közötti váltáshoz érintse meg a(z) 📹 vagy 📷 elemet a rögzítési képernyőn a módváltató képernyő megjelenítéséhez.
A(z) 📹 vagy 📷 megérintésével válassza ki a videofelvétel vagy a pillanatfelvétel üzemmódot. (Használhatja még a(z) 📹/📷 gombot az egységen.)

2 Érintse meg: „MENU”.

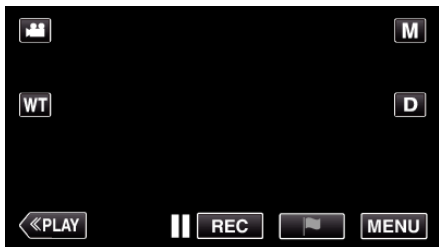

3 Érintse meg a(z) „FELVÉTEL BEÁLLÍTÁS” elemet. (Folytassa a 4. lépéssel.)

Másik megoldásként érintse meg a(z) „MOSOLY%/NÉV MEGJ.” elemet a parancsikon menüben. (Folytassa a 5. lépéssel.)

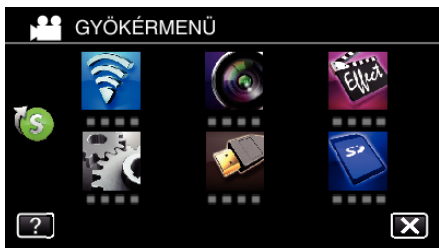

4 Érintse meg a(z) > elemet a képernyő jobb alsó sarkában.



5 Érintse meg: „MOSOLY%/NÉV MEGJ.”.



6 Érintse meg a megfelelő beállítást.

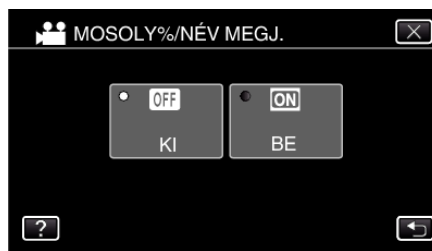

Beállítás	Részletek
KI	Csak kereteket jelenít meg az arcok detektálásakor.
BE	A kereteket, a neveket és a mosolygás erősségét (szintjét %-ban) jelenít meg az arcok detektálásakor.

- Keret: A detektált arcok körül jelenik meg.
Név: A regisztrált arcoknál jelenik meg.
Mosolygás szintje: Értékként (0 % - 100 %) jelenik meg a detektált mosolyoknál.



MEGJEGYZÉS :

- A kamera egyszerre max. 16 arcot tud detektálni. A mosolygás szintje max. 3, a képernyőn legnagyobb látszó arcnál jelenik meg.
- A készülék egyes arcokat a felvételi körülmények függvényében lehet, hogy nem detektál.
- A rögzítés előtt rögzíthet személyes azonosításra alkalmas adatokat, pl. arcot, nevet és a személy prioritását.
- A prioritás szintjének megfelelően egyszerre max. 3 regisztrált név jelenik meg.

„Regisztrálja a személyes arc-azonosító adatokat” (☞50. old.)

- A demó mód aktiválásakor a(z) „MOSOLY%/NÉV MEGJ.” beállítása: „BE”

„DEMÓ ÜZEMMÓD” (☞224. old.)

Rögzített arc-adatok szerkesztése

A regisztrált adatoknál módosíthatja a nevet, a prioritás szintjét és az arc-adatokat.

*A következő képernyő egy Wi-Fi funkciók modellé.

1 Érintse meg: „MENU”.



- Megjelenik a főmenü.

2 Érintse meg a(z) „BEÁLLÍTÁSOK” elemet.

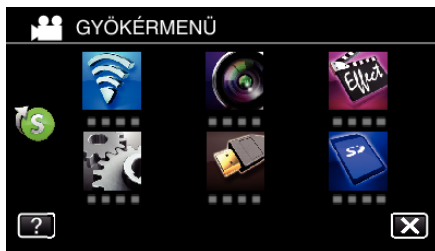

3 Érintse meg: „ARC-REGISZTRÁLÁS”.



- Érintse meg a(z) X gombot a menüből való kilépéshez.
- Érintse meg a(z) ↶ elemet, hogy visszaváltson az előző képernyőre.

4 Érintse meg: „SZERKESZTÉS”.



5 Érintse meg azt a személyt, akit szerkeszteni szeretne.



6 Érintse meg azt a tételt, amit szerkeszteni szeretne.



- Ha a(z) „RÖGZÍTÉS ÚJRA” opciót válassza, akkor folytassa a(z) „Regisztrálja a személyes arc-azonosító adatokat” (☞50. old.) 6. lépésével.
 - Ha a(z) „NEV MÓDOSÍTÁSA” opciót válassza, akkor folytassa a(z) „Regisztrálja a személyes arc-azonosító adatokat” (☞51. old.) 12. lépésével.
 - Ha a(z) „PRIORITÁSI SORREND MÓD.” opciót válassza, akkor folytassa a(z) „Regisztrálja a személyes arc-azonosító adatokat” (☞51. old.) 13. lépésével.
- „Regisztrálja a személyes arc-azonosító adatokat” (☞50. old.)

Regisztrált arc-információk törlése

A regisztrált arc-adatokat törölheti.

*A következő képernyő egy Wi-Fi funkciók modellé.

1 Érintse meg: „MENU”.



- Megjelenik a főmenü.

2 Érintse meg a(z) „BEÁLLÍTÁSOK” elemet.

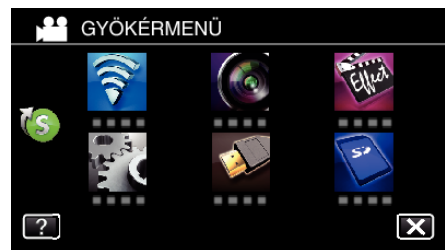

3 Érintse meg: „ARC-REGISZTRÁLÁS”.



- Érintse meg a(z) X gombot a menüből való kilépéshez.
- Érintse meg a(z) ↶ elemet, hogy visszaváltson az előző képernyőre.

4 Érintse meg: „MÉGSE”.



5 Érintse meg azt a személyt, akinek a regisztrálását törölni szeretné.



- Erre a(z) elem jelenik meg a kiválasztott személyen.
- A(z) elem eltávolításához érintse meg újra a személyt.

6 Érintse meg: „ÁLLÍT”.



7 Érintse meg: „IGEN”.

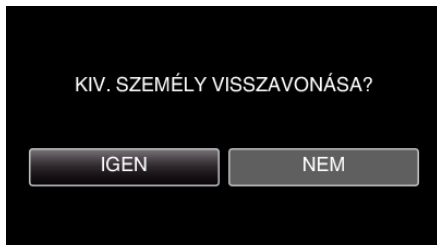

- Érintse meg a(z) „IGEN” elemet, hogy törölje a kiválasztott személy arc-adatait.
- Érintse meg a(z) „NEM” elemet, hogy visszaváltson az előző képernyőre.
- Érintse meg a(z) „OK” elemet, ha a törlés elkészült képernyő jelenik meg.

A kamera rázkódásának, remegésének csökkentése

A képstabilizátor beállításánál a kamera remegése jelentősen csökkenthető a videórögzítés során.

1 Nyissa ki az LCD monitort.

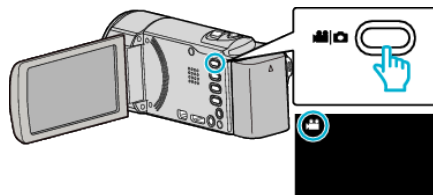

2 Nyomja meg a(z) gombot a beállítás módosításához.

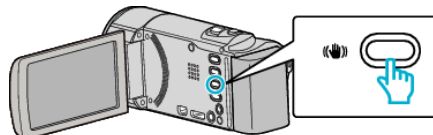

- A képstabilizátor beállítása minden érintésre változik.

Beállítás	Részletek
KI	Kikapcsolja a képstabilizátort.
BE	Csökkenti a kamera remegését szokásos felvételi körülmények mellett.
BE (AIS) csak videó mód	Jobban csökkenti a kamera remegését, ha a fényes jeleneteket széles látószöggel készíti. Csak a széles látószög végállásban (kb. 5x).

MEGJEGYZÉS :

- Javasoljuk, hogy kapcsolja a képstabilizátort a(z) „KI” állásba, ha kissé mozgó motívumot rögzít állványról.
- Ha a kamera túl erősen mozog, akkor a képet nem lehet teljesen stabilizálni.
- Amikor a(z) „BE (AIS)” beállítás van kiválasztva, a látószög leszűkül.
- A képstabilizáció csak a SNAPSHOT gomb pillanatfelvétel-rögzítés módban való félig lenyomásakor kezdődik.

4 Érintse meg: „NAGY SEBESSÉGŰ FELV.”.



5 Érintse meg: „BE”.



- A(z) „BE” megérintésekor 250 képkockát lehet 1 mp alatt rögzíteni.
- A nagysebességű rögzítés megszakításához érintse meg a(z) „KI” elemet.

6 Kezdje el a rögzítést.

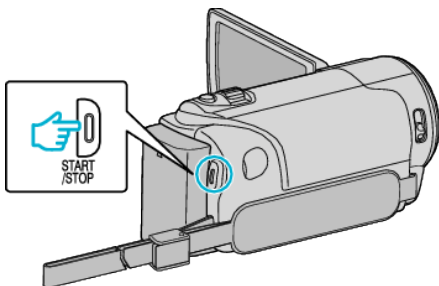

- Nyomja le újra a(z) START/STOP gombot a rögzítés megállításához.
- A nagysebességű rögzítésnél használt beállításokat a készülék nem menti, ha kikapcsolja a készüléket.

MEGJEGYZÉS :

- Ez a funkció nem támogatja az iFrame rögzítési formátumot. (GZ-EX315/ GZ-EX310)
- A képek a többi videóhoz képest szemcsésebbnek tűnhetnek. A rögzítés közben az LCD monitoron megjelenített kép is szemcsésebbnek tűnhet.
- Audió nem lesz rögzítve a videóval.
- A nagy sebességű rögzítés engedélyezésekor csak az optikai nagyítást lehet használni.
- A nagysebességű rögzítés közben a(z) „PRIOR. AE/EF MEGÉR.” beállítása a következő: „KI”. Ez mellett a képstabilizátor beállítása: „KI”. Az ilyen felvételeket célszerű fényes helyen készíteni állványról, a motívum lehető legnagyobb nagyítása mellett.

„Rögzítés háromlábú állványon” (☞23. old.)

Rögzítési gyakoriság (KÉSLELTETETT RÖGZ.)

A funkció lehetővé teszi, hogy egy lassan, sokára változó jelenet változásait egy rövid képsorozaton jelenítsük meg, a képkockák rögzítése megadott gyakorisággal történik.

A beállítás megfigyeléseknél lehet hasznos, például egy virág bimbójának kinyílásakor. (Csak AVCHD videófájl)

*A következő képernyő egy Wi-Fi funkciós modellé.

1 Nyissa ki az LCD monitort.

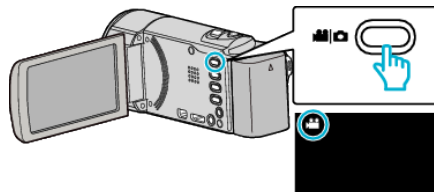

- Ellenőrizze, hogy a kiválasztott felvételi mód a(z) .
- Ha a pillanatfelvétel mód van kiválasztva, akkor érintse meg a(z) elemet a rögzítési képernyőn a módváltató képernyő megjelenítéséhez.
A videó módra váltáshoz érintse meg a(z) elemet. (Használhatja még a(z) gombot az egységen.)

2 Érintse meg: „MENU”.



- Megjelenik a főmenü.

3 Érintse meg a(z) „SPECIALIS FELVÉTEL” elemet.

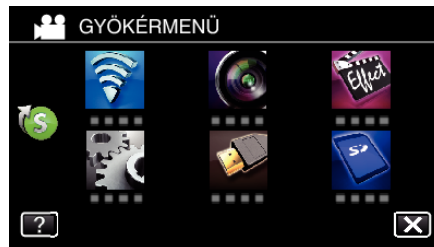

4 Érintse meg: „KÉSLELTETETT RÖGZ.”.



- Érintse meg a(z) gombot a menüből való kilépéshez.
- Érintse meg a(z) elemet, hogy visszaváltson az előző képernyőre.

5 Érintéssel válassza ki a rögzítési gyakoriságot (1 ... 80 mp.).



- Minél nagyobb a másodperc értéke, annál ritkábban készül képkocka.
- Érintse meg a(z) < vagy > elemet a képernyő görgetéséhez.
- Érintse meg a(z) X gombot a menüből való kilépéshez.
- Érintse meg a(z) ↶ elemet, hogy visszaváltson az előző képernyőre.

6 Kezdje el a rögzítést.

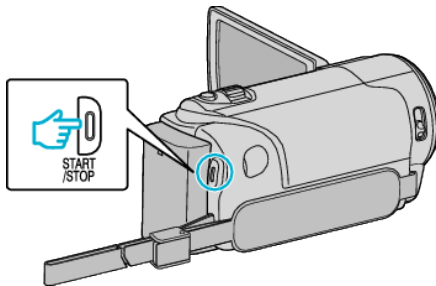

- A kamera ekkor a képkockákat a beállított gyakorisággal rögzíti.
- Ha a rögzítés gyakoriságát „20 MP-ES IDŐKÖZ” vagy ennél nagyobb értékre állította, akkor a készülék az egyes képkocka rögzítések között energiatakarékos módra vált. A következő rögzítési pontnál az energiatakarékos mód kikapcsol és a rögzítés automatikusan elindul.
- Nyomja le újra a(z) START/STOP gombot a rögzítés megállításához.
- A késleltetett rögzítés beállításait a készülék nem menti, ha kikapcsolja a készüléket.

Visszajelzések a késleltetett rögzítés közben

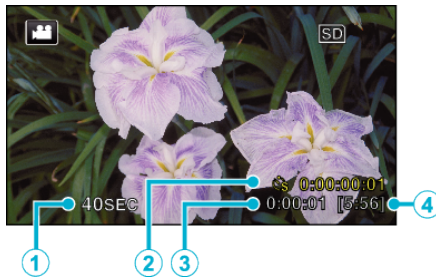

	Kijelzés	Leírás
①	Rögzítési intervallum	Megjeleníti a beállított rögzítési gyakoriságot.
②	Rögzített idő	Megjeleníti a videó aktuális rögzítési idejét. A rögzítési idő a képkockák mennyiségével növekszik.
③	Aktuális eltelt idő	Megjeleníti az aktuális eltelt időt a rögzítés kezdetétől.
④	Fennmaradó rögzítési idő	A rögzítéshez rendelkezésre álló (fennmaradó) idő a kiválasztott videominőség mellett.

Késleltetett felvétel beállítás

Minél nagyobb a másodperc értéke, annál ritkábban készül képkocka.

Beállítás	Részletek
KI	Kikapcsolja a funkciót.
1 MP-ES IDŐKÖZ	A képkockákat 1 másodperces gyakorisággal készíti. A rögzített videók 25x sebességgel lesznek visszajátszva.
2 MP-ES IDŐKÖZ	A képkockákat 2 másodperces gyakorisággal készíti. A rögzített videók 50x sebességgel lesznek visszajátszva.
5 MP-ES IDŐKÖZ	A képkockákat 5 másodperces gyakorisággal készíti. A rögzített videók 125x sebességgel lesznek visszajátszva.
10 MP-ES IDŐKÖZ	A képkockákat 10 másodperces gyakorisággal készíti. A rögzített videók 250x sebességgel lesznek visszajátszva.
20 MP-ES IDŐKÖZ	A képkockákat 20 másodperces gyakorisággal készíti. A rögzített videók 500x sebességgel lesznek visszajátszva.
40 MP-ES IDŐKÖZ	A képkockákat 40 másodperces gyakorisággal készíti. A rögzített videók 1000x sebességgel lesznek visszajátszva.
80 MP-ES IDŐKÖZ	A képkockákat 80 másodperces gyakorisággal készíti. A rögzített videók 2000x sebességgel lesznek visszajátszva.

FIGYELEM :

- Ez a funkció nem támogatja az iFrame rögzítési formátumot. (GZ-EX315/ GZ-EX310)
- A késleltetett rögzítésnél nem lehet hangot rögzíteni.
- A nagyítás, az egyidejű pillanatfelvétel-rögzítés és a képstabilizátor funkció nem elérhető a késleltetett rögzítésnél.
- Ha a rögzítés úgy áll meg, hogy a felvétel ideje rövidebb „0:00:00:14”-nél, akkor a rendszer nem menti el a videót.

MEGJEGYZÉS :

- A késleltetett rögzítésnél használt beállításokat a készülék visszaállítja alapbeállításra, ha kikapcsolja a készüléket. A késleltetett rögzítés ismételt elindításához még egyszer ki kell választani az opciót.
- A rögzítés automatikusan leáll 99 órával a kezdés után.
- A hosszú késleltetett rögzítéshez használjon állványt és váltakozó áramú adaptert.
Javasoljuk, hogy manuálisan állítsa be a fókuszt és a fehéregyensúlyt.
„Rögzítés háromlábú állványon” (☞23. old.)
„A fókuszt manuális állítása” (☞35. old.)
„Fehéregyensúly beállítás” (☞38. old.)

Stop-Motion videó rögzítése (STOP MOZGÁS FELV.)

A(z) SNAPSHOT gomb megnyomásával 2 állókép keretet rögzít a készülék és stop-motion videót hoz létre a képek összeillesztésével. (Csak AVCHD videofájlok)

*A következő képernyő egy Wi-Fi funkciók modellé.

1 Nyissa ki az LCD monitort.

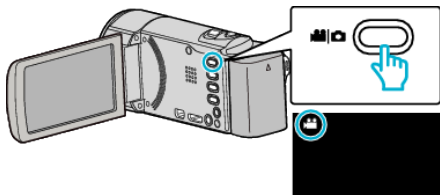

- Ellenőrizze, hogy a kiválasztott felvételi mód a(z) .
- Ha a pillanatfelvétel mód van kiválasztva, akkor érintse meg a(z) elemet a rögzítési képernyőn a módválasztó képernyő megjelenítéséhez.
A videó módra váltáshoz érintse meg a(z) elemet. (Használhatja még a(z) gombot az egységen.)

2 Érintse meg a(z) „MENU” elemet.



- Megjelenik a főmenü.

3 Érintse meg a(z) „SPECIÁLIS FELVÉTEL” elemet.

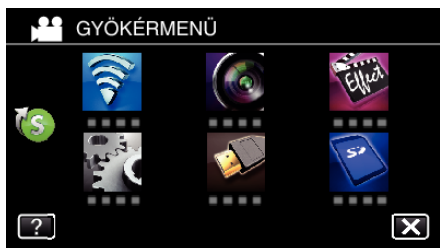

4 Érintse meg a(z) „STOP MOZGÁS FELV.” elemet.



5 Érintse meg a(z) „BE” elemet.



- A(z) „STOP MOZGÁS FELVÉTELMÓD. NYOMJA MEG APILLANATFELVÉTEL GOMBOTA KÉPKOCKA ELKÉSZÍTÉSÉHEZ” jelenik meg.

6 Nyomja meg a(z) SNAPSHOT gombot a rögzítés elindításához.

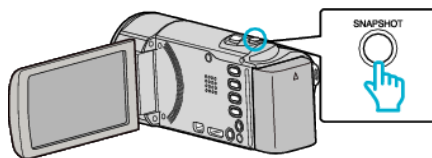

- A rögzítés elindításához érintse meg az állókép rögzítés elemet.
- A rögzítés leállításához nyomja le a(z) START/STOP gombot vagy érintse meg a(z) elemet.
- A(z) „CAPTURE” felirat a jelenet rögzítése közben jelenik meg.
- A stop-motion videó beállításait a készülék nem menti, ha kikapcsolja a készüléket.

FIGYELEM :

- Nem rögzíthet hangot a következő közben: „STOP MOZGÁS FELV.”.
- Ez a funkció nem támogatja az iFrame rögzítési formátumot. (GZ-EX315/GZ-EX310)
- Ha a rögzítés úgy áll meg, hogy a felvétel ideje rövidebb „0:00:00:14”-nél (vagy kevesebb mint 7 pillanatfelvétel), akkor a rendszer nem menti a videót.
- Az állóképrögzítés és a képstabilizátor egyidejűleg nem elérhető a következő során: „STOP MOZGÁS FELV.”.
- Amikor a(z) „STOP MOZGÁS FELV.” beállítás van kiválasztva, akkor az energiatakarékos mód kikapcsol.
- A(z) „PRIOR. AE/EF MEGÉR.”, „MOSOLY-FELVÉTEL”, „KEDVENC ÁLLAT FOTÓJA” és „AUTO RÖGZÍTÉS” nem elérhető.

Automatikus rögzítés mozgásérzékelésre (AUTO RÖGZÍTÉS)

A funkció azt teszi lehetővé, hogy a készülék automatikusan érzékelhesse az LCD monitor piros keretében található motívum mozgásának (fényerejének) változásait.

A funkció beállítható a videó és a pillanatfelvétel módhoz is.

*A következő képernyő egy Wi-Fi funkciós modellé.

1 Nyissa ki az LCD monitort.

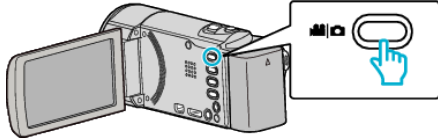

- A rögzítési módot állítsa videóra (📹) vagy pillanatfelvételre (📷).
- A videórögzítés és a pillanatfelvétel mód közötti váltáshoz érintse meg a(z) 📹 vagy 📷 elemet a rögzítési képernyőn a módválasztó képernyő megjelenítéséhez.
- A(z) 📹 vagy 📷 megérintésével válassza ki a videofelvétel vagy a pillanatfelvétel üzemmódot. (Használhatja még a(z) 📹/📷 gombot az egységen.)

2 Tervezze meg a képet a motívumnak megfelelően.

- Állítsa a látószöveget a nagyítással, stb.

3 Érintse meg: „MENU”.



- Megjelenik a főmenü.

4 Érintse meg a(z) „SPECIÁLIS FELVÉTEL” elemet.

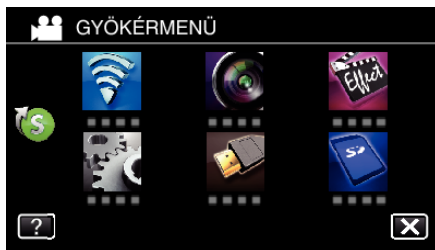

5 Érintse meg: „AUTO RÖGZÍTÉS”.



- Érintse meg a(z) ✕ gombot a menüből való kilépéshez.
- Érintse meg a(z) ↶ elemet, hogy visszaváltson az előző képernyőre.

6 Érintse meg: „BE”.



7 A rögzítés automatikusan elkezdődik, ha a piros keretben található motívum elmozdul.



- A piros keret a menü képernyő elrejtése után 2 másodperccel jelenik meg.
- A videórögzítésnél a rögzítés addig folytatódik, amíg a piros keretben található motívum mozog (változtatja fényerejét). Ha a piros keretben található motívum már nem mozog (nem változtatja fényerejét), akkor a rögzítés 5 másodpercen belül leáll.
- A videórögzítés manuális leállításához nyomja meg a(z) START/STOP gombot. Ha az „AUTO RÖGZÍTÉS” „BE” van kapcsolva a videórögzítés leállítása után, akkor a rögzítés újra elkezdődik, amint a piros keretben található motívum megmozdul (változtatja fényerejét). A megszakításhoz állítsa a(z) „KI” értékre a(z) „AUTO RÖGZÍTÉS” opciót.

FIGYELEM :

- A digitális nagyítás, a képstabilizátor, az időzítő és a folyamatos felvétel nem elérhető az „AUTO RÖGZÍTÉS” beállításakor.
- Az „AUTO RÖGZÍTÉS” nem használható a „KÉSLELTETETT RÖGZ.” funkcióval együtt. Ha mindkét funkció be van állítva, akkor a „KÉSLELTETETT RÖGZ.” rendelkezik magasabb prioritással.
- A(z) „KÉPMÉRET” nem módosítható az „AUTO RÖGZÍTÉS” kiválasztása után. Állítsa be azt a(z) „AUTO RÖGZÍTÉS” kiválasztása előtt.
- Az „AUTO RÖGZÍTÉS” beállításakor az automatikus kikapcsolás és az energiatakarékos módok nem elérhetők.

MEGJEGYZÉS :

- A rögzítés leáll, ha 5 másodpercnyi videórögzítés során nincs változás.
- A(z) „AUTO RÖGZÍTÉS” során használt beállításokat a készülék nem menti, ha kikapcsolja a készüléket.
- A rögzítés nem indul el akkor, ha a piros keretben található motívum mozgása túl gyors vagy a fényerősség-változása túl kicsi.
- A rögzítés akkor is elindulhat, ha a fényerő változik, függetlenül attól, hogy a piros keretben nem történt mozgás.
- A nagyítás közben a rögzítés nem tud elindulni.

Csoportfelvételek készítése (automatikus időzítő)

A 10 másodperces időzítés és az arcfelismeréses automatikus időzítés nagyon jól használható a csoportképek készítéséhez.

A két másodperces időzítő használata megelőzi a zár gombjának megnyomása miatti kamera elmozdulást/beremegést.

*A következő képernyő egy Wi-Fi funkciós modellé.

MEGJEGYZÉS :

Ha időzítővel készít felvételeket, akkor javasoljuk, hogy használjon állványt. „Rögzítés háromlábú állványon” (☞23. old.)

A 2/10 másodperces időzítő használata

1 Nyissa ki az LCD monitort.

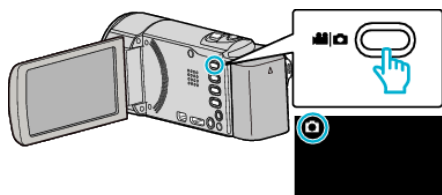

- Ellenőrizze, hogy a kiválasztott felvételi mód a(z) .
- Ha a videó mód van kiválasztva, akkor érintse meg a(z) elemet a rögzítési képernyőn a módváltató képernyő megjelenítéséhez. A pillanatfelvétel módra váltsához érintse meg a(z) elemet. (Használhatja még a(z) gombot az egységen.)

2 Érintse meg: „MENU”.

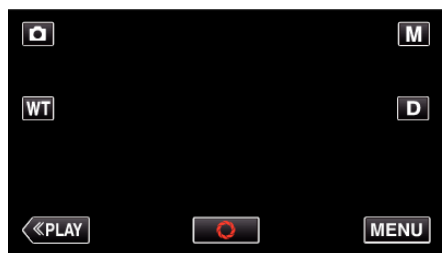

- Megjelenik a főmenü.

3 Érintse meg a(z) „FELVÉTEL BEÁLLÍTÁS” elemet.

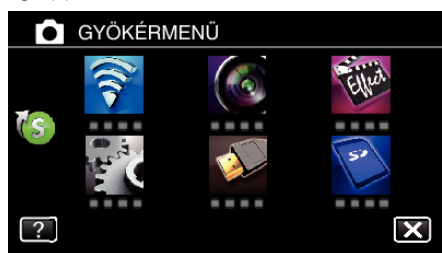

4 Érintse meg a(z) > elemet a képernyő jobb alsó sarkában.



5 Érintse meg: „AUTOMATIKUS IDŐZÍTŐ”.



- Érintse meg a(z) X gombot a menüből való kilépéshez.
- Érintse meg a(z) ↶ elemet, hogy visszaváltson az előző képernyőre.

6 Érintse meg: „2 MP” vagy „10 MP”.



7 Fókuszálja a kamerát a motívumra.

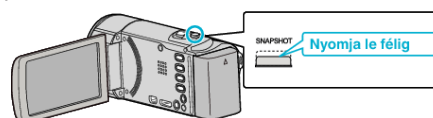

- Ha az a fókuszba kerül, akkor a fókusz ikon zöld fénnel kezd el világítani.

8 Készítsen egy pillanatfelvételt.

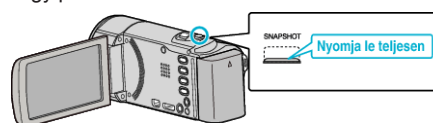

- Erre megjelenik a stopper és a visszaszámlálás végén elindul a felvétel.
- Az időzítő leállításához nyomja meg a(z) SNAPSHOT gombot újra.

Az arcfelismeréses időzítő használata

A(z) SNAPSHOT gomb lenyomására elindul az arcdetektálás és a felvétel azután indul el három másodperccel, amint még egy személy megjelenik a képen.

A funkció akkor lehet hasznos, ha a csoportfelvételen a fényképész is szerepelni szeretne.

- 1 Nyissa ki az LCD monitort és válassza ki a pillanatfelvétel módot.

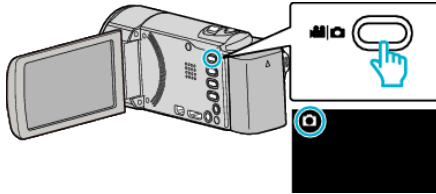

- Erre a pillanatfelvétel mód ikonja jelenik meg.

- 2 Érintse meg: „MENU”.

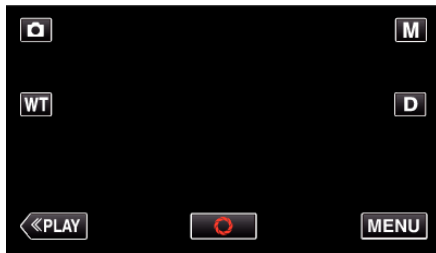

- Megjelenik a főmenü.

- 3 Érintse meg a(z) „FELVÉTEL BEÁLLÍTÁS” elemet.

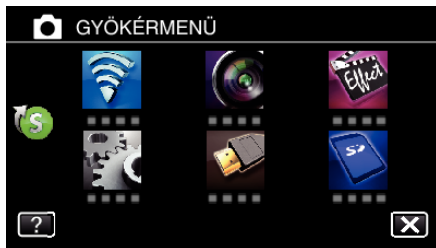

- 4 Érintse meg a(z) > elemet a képernyő jobb alsó sarkában.



- 5 Érintse meg: „AUTOMATIKUS IDŐZÍTŐ”.



- Érintse meg a(z) X gombot a menüből való kilépéshez.
- Érintse meg a(z) ↶ elemet, hogy visszaváltson az előző képernyőre.

- 6 Érintse meg: „ARCFELISMERÉS”.



- 7 Amint meggyőződött arról, hogy mindenki a kamera felé néz, nyomja meg a(z) SNAPSHOT gombot.

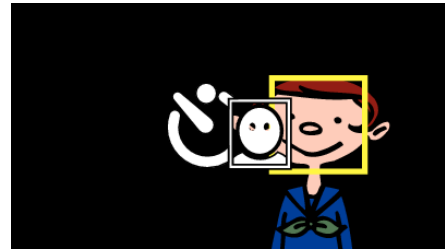
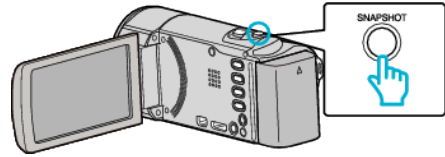

- A célszemélyek arcai körül keretek jelennek meg.
- A(z) SNAPSHOT gomb ismételt megnyomása egy 10 mp-es késleltetést indít el.

- 8 A fényképész megjelenik a képen.

Fényképész

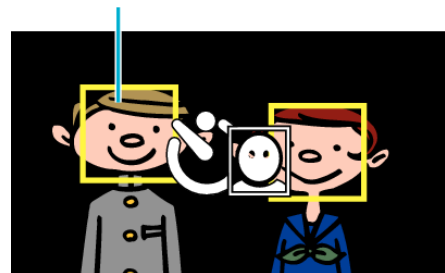

- A zárát a termék 3 másodperccel azután sűti el, amint a fényképész is megjelent a képen.
- Az időzítő leállításához nyomja meg a(z) SNAPSHOT gombot újra.

MEGJEGYZÉS :

- A(z) „ARCFELISMERÉS” funkció a felvétel körülményeitől függően lehet, hogy nem tudja detektálni az arcokat.

Videorögzítés dátummal és idővel

Videókat rögzíthet a felvétel dátumával és időpontjával együtt. Ezt az opciót akkor állítsa be, ha a fájlt a dátum és idő megjelenítésével szeretné elmenteni.

(A dátum és idő nem törölhető a rögzítés után.)

*A következő képernyő egy Wi-Fi funkciók modellé.

1 Nyissa ki az LCD monitort.

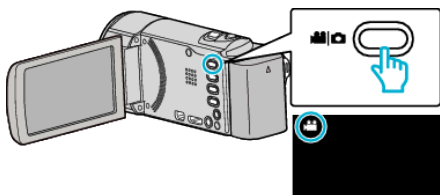

- Ellenőrizze, hogy a kiválasztott felvételi mód a(z) .
- Ha a pillanatfelvétel mód van kiválasztva, akkor érintse meg a(z) elemet a rögzítési képernyőn a módváltató képernyő megjelenítéséhez. A videó módra váltható érintse meg a(z) elemet. (Használhatja még a(z) gombot az egységen.)

2 Érintse meg: „MENU”.

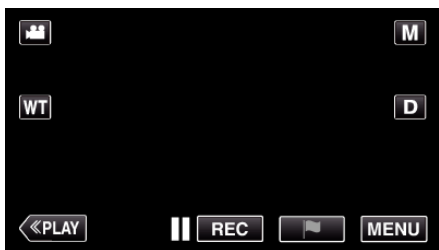

- Megjelenik a főmenü.

3 Érintse meg a(z) „SPECIÁLIS FELVÉTEL” elemet.

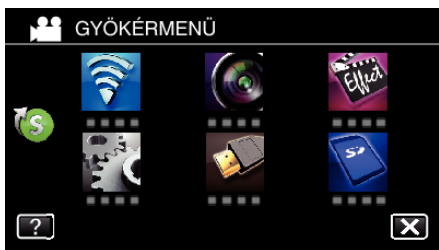

4 Érintse meg a(z) > elemet a képernyő jobb alsó sarkában.



5 Érintse meg: „DÁTUM/IDŐ RÖGZÍTÉS”.



- Érintse meg a(z) gombot a menüből való kilépéshez.
- Érintse meg a(z) elemet, hogy visszaváltson az előző képernyőre.

6 Válassza ki az óra típusát a(z) < vagy > használatával, majd érintse meg a(z) „ÁLLÍT” elemet.

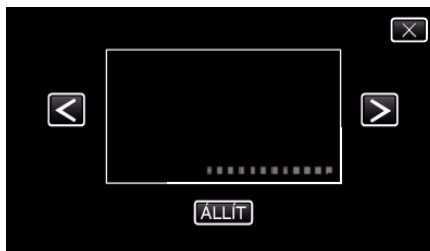

- A(z) „ÁLLÍT” elem megérintésekor megjelenik a dátummal/idővel történő rögzítésre vonatkozó figyelmeztetés.
- Érintse meg a(z) gombot a menüből való kilépéshez.

7 Állítsa be a dátum és idő megjelenítési helyét: érintse meg az ujjával és húzza a kívánt helyre.

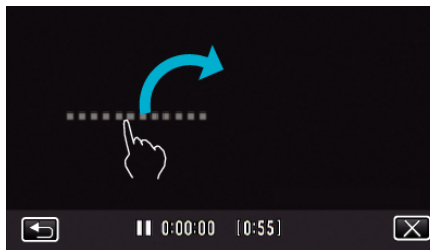

- Érintse meg a dátum és idő kijelzését az ujjával, majd mozdítsa el és helyezze a képernyő megfelelő pontjára.

8 Nyomja meg a START/STOP gombot a rögzítés elindításához.

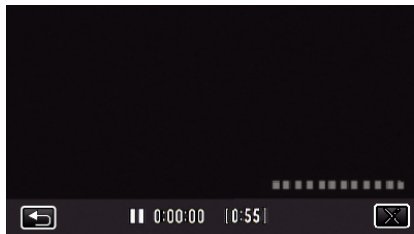
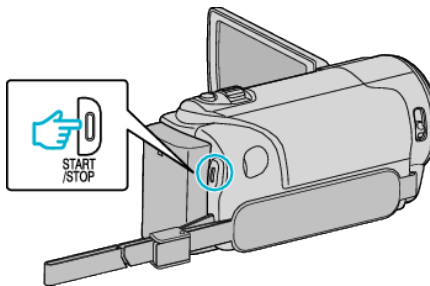

- Nyomja le újra a(z) START/STOP gombot a rögzítés megállításához.
- Érintse meg a(z) elemet, hogy visszaváltson az óra típusát kiválasztó képernyőre.
- Érintse meg a(z) elemet a(z) „DÁTUM/IDŐ RÖGZÍTÉS” elemből való kilépéshez. (Ha nem rögzítési műveletet hajt végre, előbb érintse meg a(z) elemet a „DÁTUM/IDŐ RÖGZÍTÉS” törléséhez.)

FIGYELEM :

- A dátum és idő nem törölhető a felvétel után.

Fennmaradó rögzítési idő ellenőrzése

Ellenőrizheti az SD kártyán a rögzítéshez fennmaradó időt, ill. az akkumulátor rendelkezésre állási idejét.

1 Nyissa ki az LCD monitort.

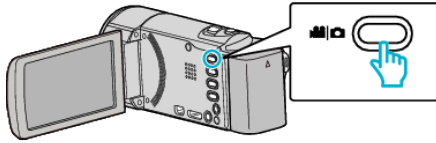

- A rögzítési módot állítsa videóra (📹) vagy pillanatfelvétele (📷).
- A videórögzítés és a pillanatfelvétel mód közötti váltáshoz érintse meg a(z) 📹 vagy 📷 elemet a rögzítési képernyőn a módválasztó képernyő megjelenítéséhez.
A(z) 📹 vagy 📷 megérintésével válassza ki a videofelvétel vagy a pillanatfelvétel üzemmódot.

2 Nyomja meg a(z) INFO gombot.

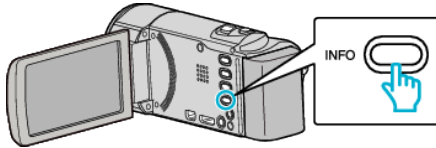

- Pillanatfelvétel módból folytassa a 4. lépéssel.

3 Jelenítse meg a videórögzítéshez fennmaradó (elérhető) időt.



- A videórögzítéshez fennmaradó (elérhető) idő csak a videórögzítés módban jeleníthető meg.
- Nyomja meg a(z) INFO gombot, hogy ellenőrizze a rögzítéshez használt médián a rögzítéshez rendelkezésre álló időt.
- Az akkumulátor-töltöttség megjelenítéséhez érintse meg a(z) ☐ elemet.
- A(z) ☐ ikon nem jelenik meg, ha a váltakozó áramú adapter csatlakoztatva van.
- Érintse meg a(z) ↶ elemet, hogy visszatérjen a rögzítés módhoz.
- A képernyőből való kilépéshez érintse meg a(z) X elemet.

4 Jelenítse meg az akkumulátor töltöttségét.

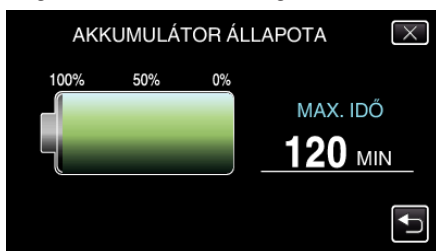

- Videórögzítéshez érintse meg a(z) ↶ elemet, hogy visszaváltson a fennmaradó rögzítési idő megjelenítésére. Pillanatfelvételek rögzítéséhez érintse meg a(z) ↶ elemet, hogy visszaváltson a rögzítés módba.
- A megjelenítésből való kilépéshez nyomja meg a(z) INFO gombot vagy érintse meg a(z) X elemet.
- Az akkumulátor töltöttsége nem jelenik meg, ha a váltakozó áramú adaptert is csatlakoztatja.

MEGJEGYZÉS :

- A videominőséget tetszőlegesen beállíthatja érintéssel a fennmaradó idő kijelzőn a megfelelő elem megérintésével.

Becsült videorögzítési idő

Képmínőség	SDHC/SDXC kártya						
	4GB	8GB	16GB	32GB	48GB	64GB	128GB
UXP	20 p.	40 p.	1 ó. 20 p.	2 ó. 50 p.	4 ó. 10 p.	5 ó. 40 p.	11 ó. 30 p.
XP	30 p.	1 ó.	2 ó.	4 ó.	6 ó.	8 ó. 10 p.	16 ó. 20 p.
SP	40 p.	1 ó. 20 p.	2 ó. 50 p.	5 ó. 50 p.	8 ó. 30 p.	11 ó. 30 p.	23 ó. 10 p.
EP	1 ó. 40 p.	3 ó. 30 p.	7 ó. 10 p.	14 ó. 40 p.	21 ó. 30 p.	28 ó. 50 p.	57 ó. 50 p.
SSW	1 ó. 20 p.	2 ó. 40 p.	5 ó. 30 p.	11 ó. 20 p.	16 ó. 40 p.	22 ó. 20 p.	44 ó. 50 p.
SEW	2 ó. 50 p.	5 ó. 40 p.	11 ó. 30 p.	23 ó. 30 p.	34 ó. 30 p.	46 ó. 10 p.	92 ó. 40 p.
iFrame (1280x720) (GZ-EX315/GZ-EX310)	10 p.	30 p.	1 ó.	2 ó.	3 ó.	4 ó.	8 ó.
iFrame (960x540) (GZ-EX315/GZ-EX310)	15 p.	40 p.	1 ó. 10 p.	2 ó. 40 p.	3 ó. 50 p.	5 ó. 10 p.	10 ó. 30 p.

- A valós rögzítési idő ennél rövidebb is lehet a felvétel körülményeitől függően.

A pillanatfelvételek becsült száma (mértékegység: felvételek száma)

Kép mérete	SDHC/SDXC kártya				
	4GB	8GB	16GB	32GB	64GB
3840X2160(8M)((16:9)	800	1600	3200	6600	9999
1920x1080(2M)(16:9)	3100	6500	9999	9999	9999
1440x1080(1,5M)(4:3)	4200	8500	9999	9999	9999
640x480(0,3M)(4:3)	9999	9999	9999	9999	9999

- A videorögzítés vagy -lejátszás során készített pillanatfelvételeket (állóképeket) a rendszer 1920x1080 felbontásban menti el.

Becsült rögzítési idő (akkumulátor használatakor)

■ GZ-EX315/GZ-EX310

Akkumulátor	Aktuális rögzítési idő	Folyamatos rögzítési idő (Maximális rögzítési idő)
BN-VG114E (Mellékelve)	1 ó. 5 p.	1 ó. 55 p.
BN-VG121E	1 ó. 40 p.	3 ó. 5 p.
BN-VG138E	3 ó.	5 ó. 30 p.

■ GZ-E309/GZ-E305/GZ-E300

Akkumulátor	Aktuális rögzítési idő	Folyamatos rögzítési idő (Maximális rögzítési idő)
BN-VG108E (Mellékelve)	40 p.	1 ó. 5 p.
BN-VG114E	1 ó. 15 p.	2 ó. 10 p.
BN-VG121E	1 ó. 55 p.	3 ó. 15 p.
BN-VG138E	3 ó. 20 p.	5 ó. 45 p.

- A fenti értékek a következő beállítások mellett érvényesek: a(z) „FÉNY” beállítása „K1” és a(z) „MONITOR FÉNYESSÉG” beállítása „3” (normál). (GZ-EX315/GZ-E309/GZ-E305)
- A fenti értékek akkor érvényesek, ha a(z) „MONITOR FÉNYESSÉG” a(z) „3” (normál) értékre van beállítva. (GZ-EX310/GZ-E300)
- Az aktuális rögzítési idő egy becsült adat, pl. a nagyítás használata, és a rögzítés ismételt megszakítása miatt. Az a ténylegesnél rövidebb is lehet. (Javasolt a várható rögzítési idő háromszorosához elegendő akkumulátort előkészíteni.)
- A rögzítési idő a felvételi körülmények és használat függvényében változhat.
- Az akkumulátor hasznos élettartamának vége felé a rögzítési idő az akkumulátor teljes töltöttsége mellett is a megadottaknál rövidebb lesz. (Ilyen esetben cserélje le az akkumulátor egy újra.)

Videók visszajátszása





Alább azokat a lejátszási típusokat látja, melyeket a készülék használhat.

Tétel	Leírás
Normál lejátszás	Lejátssza a rögzített videókat.
Megjelölés lejátszás (Jelölés lejátszás/játék lejátszás)	Kereshet a videorögzítés során megjelölt jelenetek és a játékrögzítés módban (okostelefon alkalmazást használva) ponttal járó jelenetek között. A megjelölt jeleneteket és a gól jeleneteket kiválaszthatja lejátszásra, az így kiválasztott jeleneteket mentheti lejátszási listaként. Az indításhoz érintse meg a(z)  elemet a lejátszási lista képernyőn. A játékrögzítés móddal kapcsolatban lásd a játékpont beállításokat. (GZ-EX315/GZ-EX310) „Játékpontok beállítása” (172. old.)
DIGEST LEJÁTSZÁS	A rögzített videóból a készülék kiválasztja azokat a jeleneteket, ahol mosolyt érzékelt, ahol regisztrált arc jelenik meg és amelyeket manuálisan megjelölt; és a digest lejátszáshoz összeilleszti őket. Ha a(z) „AUTOMATIKUS” van kiválasztva, a rögzített videót a rendszer az előre megszabott időre feldolgozza (digest). Indítsa el a lejátszást a(z) „LEJÁTSZÁS BEÁLLÍTÁS” menü „DIGEST LEJÁTSZÁS” eleméből.
LEJÁTSZ. LISTA	Az Ön által létrehozott lejátszási lista lejátszása. Indítsa el a lejátszást a(z) „LEJÁTSZÁS BEÁLLÍTÁS” menü „LEJÁTSZ. LISTA” eleméből.

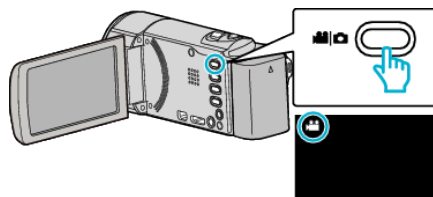
Váltás a videolejátszás képernyőre

1 Nyissa ki az LCD monitort.



- Ellenőrizze, hogy a kiválasztott felvételi mód a(z) .
- Ha a pillanatfelvétel mód  van kiválasztva, akkor érintse meg a(z)  elemet a rögzítési képernyőn a módváltató képernyő megjelenítéséhez.
A videó módra váltáshoz érintse meg a(z)  elemet. (Használhatja még a(z)  gombot is a készüléken.)

2 Érintse meg a(z) „<<PLAY” gombot a lejátszás mód kiválasztásához.

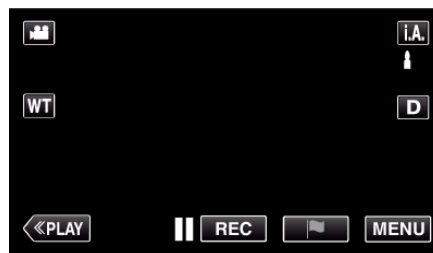

3 Erre megjelenik a videolejátszás képernyő.

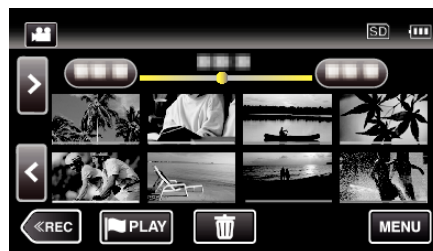

FIGYELEM :

- Készítsen biztonsági másolatot a fontos rögzített adatokról. Javasoljuk, hogy másolja a fontos rögzített adatokat egy DVD-re vagy más rögzíthető médiára.
- A készülék mikroszámítógép-vezérlést használ. Az elektrosztatikus feltöltődés, a zaj és az interferencia (pl. TV, rádió stb. készüléktől) megakadályozhatja a megfelelő működését. Ilyen esetben kapcsolja ki a készüléket és válassza le a váltakozó áramú adaptort és az akkumulátort. A készülék resetel.
- Jogi nyilatkozat
 - Nem vállalunk felelősséget a rögzített tartalmak elvesztéséért, ha a készülék, a biztosított alkatrészek vagy az SD kártya hibás működése miatt a videókat/audiókat nem lehet rögzíteni vagy azokat nem lehet lejátszani.
 - A törölt tartalmakat (adatokat), ideértve a készülék hibás működése miatti adatvesztéseket, nem lehet visszaállítani. Kérjük, vegye figyelembe a figyelmeztetéseket.
 - A JVC nem vállal felelősséget semmilyen adatvesztésért.
 - A minőségjavítás érdekében a hibás rögzítő médiát elemezhetjük. Így lehet, hogy nem adjuk vissza.

A rögzítés dátumának és más információk ellenőrzése

Megjelenítheti a kiválasztott fájl rögzítésének dátumát és annak hosszát.

- 1 Szüneteltesse a lejátszást, és nyomja meg a(z) INFO gombot.
- A lejátszásból történő kilépéshez nyomja meg a(z) INFO gombot vagy érintse meg a(z) X elemet.

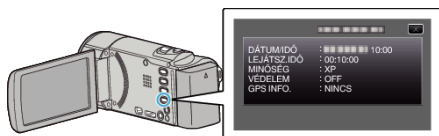

Normál lejátszás

Lejátssza a rögzített videókat.

*A következő képernyő egy Wi-Fi funkciók modellé.

- 1 Nyissa ki az LCD monitort.

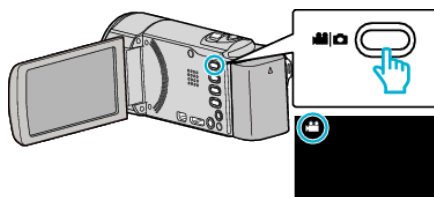

- Ellenőrizze, hogy a kiválasztott felvételi mód a(z) .
 - Ha a pillanatfelvétel mód van kiválasztva, akkor érintse meg a(z) elemet a rögzítési képernyőn a módválasztó képernyő megjelenítéséhez.
A videó módra váltáshoz érintse meg a(z) elemet. (Használhatja még a(z) gombot is a készüléken.)
- 2 Érintse meg a(z) „<<PLAY” gombot a lejátszás mód kiválasztásához.

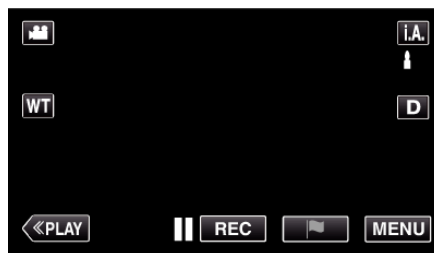

- 3 Érintse meg a fájlt a lejátszás elindításához.

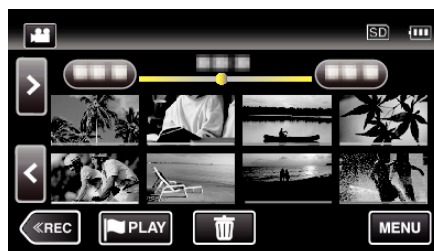

- Érintse meg a(z) elemet a szüneteltetéséhez.
- Érintse meg a(z) elemet, hogy visszaváltson az index képernyőre.
- A(z) jelenik meg a legutolsó visszajátszott képen.
- A mozaik nézetes képernyőn különböző színű vonalak különböztetik meg a rögzítési dátumokat.

Videolejátszás műveleti gombjai

Az index képernyő megjelenítése közben

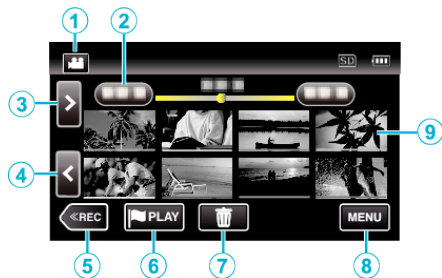

	Kijelzés	Leírás
①	Videó/ Pillanatfelvétel mód 	Vált a videó és a pillanatfelvétel üzemmódok között.
②	Dátum	A következő/előző dátumra áll
③	>	Megjeleníti a következő index képernyőt (mozaik nézet) • A műveletet a nagyításkarral is végrehajthatja.
④	<	Megjeleníti az előző index képernyőt (mozaik nézet) • A műveletet a nagyításkarral is végrehajthatja.
⑤	<<REC	A rögzítés módra vált.
⑥		A jelölés lejátszás módra vált. „JELÖLÉS LEJÁTSZÁS” (☰69. old.)
⑦		Megjeleníti az index képernyőt (mozaik nézet) a törlés művelethez
⑧	MENU	Megjeleníti a menü képernyőt
⑨	Mozaik (fájl)	Érintse meg a mozaikot - elindítja a lejátszást Jobbra tolás - görgetés jobbra a következő index képernyő megjelenítéséhez (mozaik nézet) Balra tolás - görgetés balra az előző index képernyő megjelenítéséhez (mozaik nézet) Az egy színnel aláhúzott színnel képek ugyanazon rögzítési dátummal készültek.

Videolejátszás során

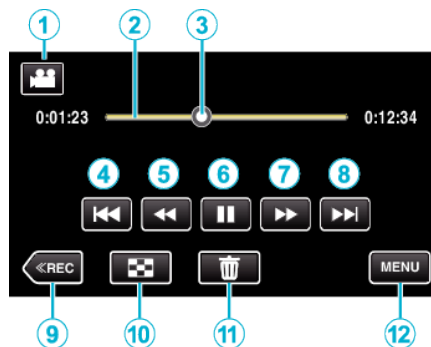

- Az érintésérzékeny kijelző művelet gombjai eltűnnek, ha a készüléket kb. 5 másodpercig nem használja. Érintse meg a képernyőt a művelet gombok ismételt megjelenítéséhez.

	Kijelzés	Leírás
①	Videó/ Pillanatfelvétel mód 	Vált a videó és a pillanatfelvétel üzemmódok között.
②	Idősáv	Érintse meg egy tetszőleges helyen-a készülék a megérintett helyre áll Húzza a lejátszás pontját balra vagy jobbra-a készülék a lejátszás az új ponttól indítja el Érintse meg egy tetszőleges helyen - a készülék a megérintett helyre áll
③	Mutató	Megjeleníti a jeleneten belül a becsült lejátszási pozíciót
④		Visszavált a jelenet elejére. Visszavált az előző jelenetre, ha megérintik a jelenet elején. • A lejátszás szüneteltetése közben a nagyítás karral azonos funkciók végrehajtását teszi lehetővé.
⑤		Keresés hátra (a sebesség minden egyes érintésre nő)
⑤		Lassan hátra / Nyomja le és tartsa lenyomva a lassú hátrafele történő lejátszás elindításához
⑥		Lejátszás/szünet
⑦		Keresés előre (a sebesség minden egyes érintésre nő)
⑦		Lassan előre / Nyomja le és tartsa lenyomva a lassú lejátszás elindításához
⑧		A következő jelenetre vált • A lejátszás szüneteltetése közben a nagyítás karral azonos funkciók végrehajtását teszi lehetővé.
⑨	<<REC	A rögzítés módra vált.
⑩		Stop (visszatérés az index képernyőhöz)
⑪		Törli az éppen megjelenített videót.
⑫	MENU	Megjeleníti a menü képernyőt

MEGJEGYZÉS :

- Érintse meg vagy húzza az érintésérzékeny kijelző műveleti területét.
- Segítségével megkereshet egy adott fájlt a rögzítése dátumának megadásával.

„Egy adott videó vagy pillanatfelvétel keresése dátum szerint” (☰79. old.)

- A rögzítés dátuma és időpontja lejátszás közben megjeleníthető a kijelzőn.

„DÁTUM/IDŐ KIJELZÉS” (☰219. old.)

- Megjeleníti az akkumulátor becsült, fennmaradó töltöttségét használat közben.

Videó-hangerő állítása

A nagyítás/hangerő kart használhatja a hangerő beállításához.







JELÖLÉS LEJÁTSZÁS

- Kereshet a videorögzítés során megjelölt jelenetek és a játékrögzítés módban (okostelefon alkalmazást használva) ponttal járó jelenetek között.
A megjelölt jeleneteket és a gól jeleneteket kiválaszthatja lejátszásra, az így kiválasztott jeleneteket mentheti lejátszási listaként.
- Váltson jelölés lejátszás módra a(z)  elem megérintésével a videolejátszás képernyőn.

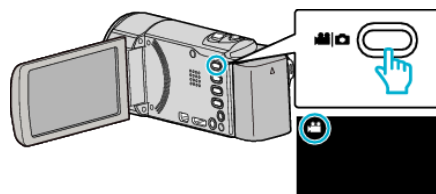
*A következő képernyő egy Wi-Fi funkciók modellé.

- 1 Nyissa ki az LCD monitort.



- Ha a pillanatfelvétel mód  van kiválasztva, akkor érintse meg a(z)  elemet a rögzítési képernyőn a módválasztó képernyő megjelenítéséhez.
A videó módra váltáshoz érintse meg a(z)  elemet. (Használhatja még a(z)  gombot is a készüléken.)

- 2 Érintse meg a(z) „<<PLAY” gombot a lejátszás mód kiválasztásához.

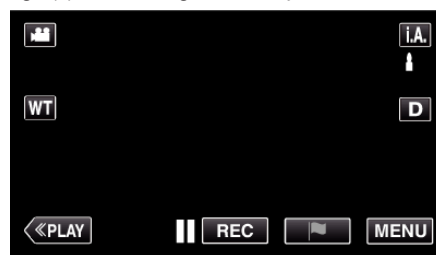

- 3 Érintse meg a(z)  gombot a jelölés lejátszás mód kiválasztásához.

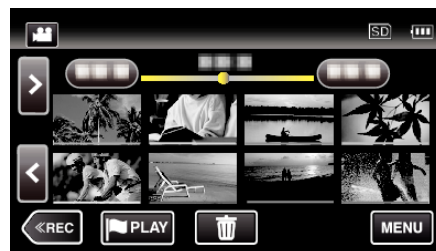

- 4 Érintse meg a(z) „DIGEST” elemet a(z) DIGEST/Jelölés lejátszás mód kiválasztásához.



- Ha a miniatűröket közvetlenül érinti meg (anélkül, hogy megérintené a(z) „DIGEST” gombot), elindul a normál lejátszás (újabb jelöléseket adhat hozzá).
- A jelenetenkénti lejátszási idő és lejátszási pozíció beállításához érintse meg a(z) „BEÁLL.” elemet.

„JÁTÉK LEJÁTSZÁS (GZ-EX315/GZ-EX310)” (71. old.)

„Megjelölt lejátszási pozíció beállítása” (72. old.)

- 5 Válassza ki a lejátszani kívánt videó rögzítési dátumát.



- Érintse meg a(z) „MINDEN JELENET” elemet az összes jelenet lejátszásához.

6 Válassza ki a(z) „MEGJELŐL” típusát.



7 A digest lejátszás elindul.



8 A digest lejátszás automatikusan leáll, vagy a(z) „MENU” megérintésével megjeleníti a következő képernyőt.

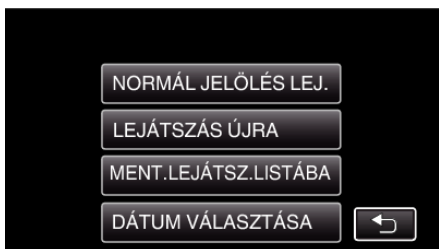

- NORMÁL JELŐLÉS LEJ.: normál jelölés lejátszás indítása.
 - LEJÁTSZÁS ÚJRA: digest lejátszás indítása újból.
 - MENT.LEJÁTSZ.LISTÁBA: menti a kivonatos lejátszás képeit a lejátszási listához.
- „LEJÁTSZ. LISTA ” (75. old.)
- DÁTUM VÁLASZTÁSA: folytassa a 5. lépéssel.

Kijelzések jelölés lejátszás közben

Normál jelölés lejátszás közben

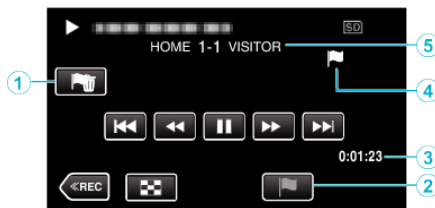

	Kijelzés	Leírás
①	Jelölés törlés gomb	Törli a jelölést, amelyet a rendszer épp megjelenít.
②	Lejátszás jelölés gomb	Adja meg a jelölést, amelynek a lejátszása épp folyamatban van.
③	Eltelt idő	Megjeleníti a videó aktuális lejátszási idejét.
④	„Megjelenik a(z) ” ikon Megjelenik a(z) „P” ikon	Jelzi, hogy a jelenlegi jelenetet megjelölte. Jelzi, hogy a pont rögzítése folyamatban van.
⑤	Pont (GZ-EX315/GZ-EX310)	Megjeleníti a játék pontját (csak akkor, hogy a pontot regisztrálta.)

DIGEST/Jelölés lejátszás közben



	Kijelzés	Leírás
①	Dátum és idő megjelenítés	-
②	Jelölés törlés gomb	Törli a jelölést, amelyet a rendszer épp megjelenít.
③	DIGEST lejátszás visszavonása gomb	Normál jelölés lejátszásra vált.
④	Eltelt idő	Megjeleníti a videó aktuális lejátszási idejét.
⑤	„Megjelenik a(z) ” ikon Megjelenik a(z) „P” ikon	Jelzi, hogy a jelenlegi jelenetet megjelölte. Jelzi, hogy a pont rögzítése folyamatban van.
⑥	Pont (GZ-EX315/GZ-EX310)	Megjeleníti a játék pontját (csak akkor, hogy a pontot regisztrálta.)

MEGJEGYZÉS :

- Ha egy jelenetet megjelölt, a következő 5 másodpercben nem hozhat létre új jelölést.

JÁTÉK LEJÁTSZÁS (GZ-EX315/GZ-EX310)

- Játéklejátszás funkcióval lejátszhatja a gól jeleneteket és/vagy a(z) Everio sync. 2 okostelefon-alkalmazással megjelölt jeleneteket.
- Az indításhoz érintse meg a(z) **PLAY** elemet a lejátszási lista képernyőn.
- A játékrögzítés móddal kapcsolatban lásd: „Játékpontok beállítása” (172. old.).

1 Nyissa ki az LCD monitort.

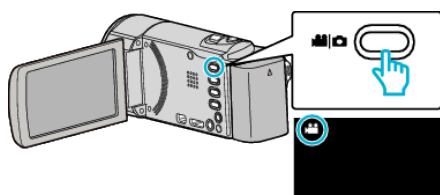

- Ha a pillanatfelvétel mód **IA** van kiválasztva, akkor érintse meg a(z) **IA** elemet a rögzítési képernyőn a módváltató képernyő megjelenítéséhez.
A videó módra váltáshoz érintse meg a(z) **IA** elemet. (Használhatja még a(z) **REC** gombot is a készüléken.)

2 Érintse meg a(z) „<<PLAY” gombot a lejátszás mód kiválasztásához.

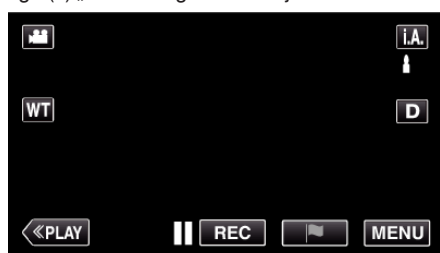

3 Érintse meg a(z) **PLAY** gombot a jelölés lejátszás mód kiválasztásához.

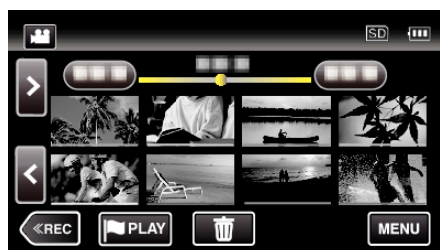

4 Érintse meg a(z) „GAME” gombot a játék lejátszás mód kiválasztásához.

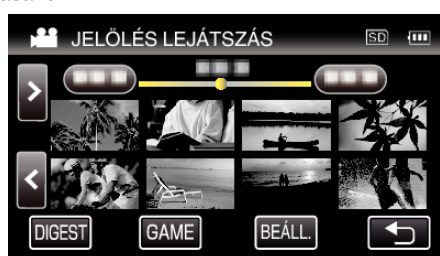

5 Érintse meg a rögzített játékokat.



- A játék összes jelenetének lejátszásához érintse meg a játék listáját.
- A pont és megjelölt jelenet játékból történő kiválasztásához érintse meg a(z) **DIGEST** gombot és indítsa el a **DIGEST** lejátszást.

6 A megjelölt jeleneteket automatikusan lejátszza a rendszer.



- A lejátszás leáll, ha az összes jelenetet lejátszotta a rendszer.
- A jelölés/**DIGEST** lejátszási módból normál jelölés lejátszásba váltáshoz **DIGEST** lejátszás közben érintse meg a következőt: **DIGESTX**.

Kijelzések játék lejátszás közben

■ Normál játék lejátszás közben

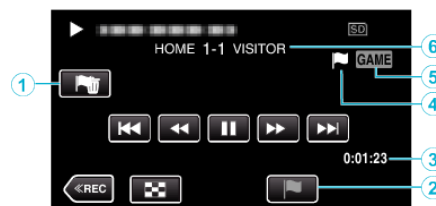

Kijelzés	Leírás
①	Jelölés törlés gomb Törli a jelölést, amelyet a rendszer épp megjelenít.
②	Lejátszás jelölés gomb Adja meg a jelölést, amelynek a lejátszása épp folyamatban van.
③	Rögzített idő Megjeleníti a videó által rögzített időt.
④	„ IA Megjelenik a(z)” ikon Megjelenik a(z) „P” ikon Jelzi, hogy a jelenlegi jelenetet megjelölte. Jelzi, hogy a pont rögzítése folyamatban van.
⑤	Játék lejátszás mód Jelzi, hogy a játék lejátszás folyamatban van.
⑥	Pont Megjeleníti a játék pontját (csak akkor, hogy a pontot regisztrálta.)

■ **DIGEST**/játék lejátszás közben



Kijelzés	Leírás
①	Dátum és idő megjelenítés -
②	Jelölés törlés gomb Törli a jelölést, amelyet a rendszer épp megjelenít.
③	DIGEST lejátszás visszavonása gomb Normál jelölés lejátszásra vált.
④	Rögzített idő Megjeleníti a videó által rögzített időt.
⑤	„ IA Megjelenik a(z)” ikon Megjelenik a(z) „P” ikon Jelzi, hogy a jelenlegi jelenetet megjelölte. Jelzi, hogy a pont rögzítése folyamatban van.
⑥	Játék lejátszás mód Jelzi, hogy a játék lejátszás folyamatban van.

⑦ Pont	Megjeleníti a játék pontját (csak akkor, hogy a pontot regisztrálta.)
--------	---

MEGJEGYZÉS :

- Ha egy jelenetet megjelölt, a következő 5 másodpercben nem hozhat létre új jelölést.

Megjelölt lejátszási pozíció beállítása

Adja meg a megjelölt pozíció előtti és utáni időhossza a megjelölt videó lejátszásához. A jelölésenkénti lejátszási idő maximális hossza 20 másodperc.

*A következő képernyő egy Wi-Fi funkciók modellé.

- 1 Nyissa ki az LCD monitort.

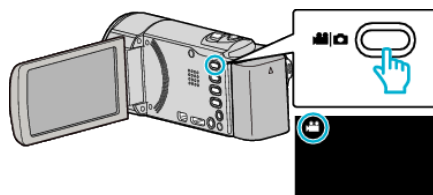

- Ha a pillanatfelvétel mód van kiválasztva, akkor érintse meg a(z) elemet a rögzítési képernyőn a módváltástó képernyő megjelenítéséhez.
A videó módra váltáshoz érintse meg a(z) elemet. (Használhatja még a(z) gombot is a készüléken.)

- 2 Érintse meg a(z) „<<PLAY” gombot a lejátszás mód kiválasztásához.

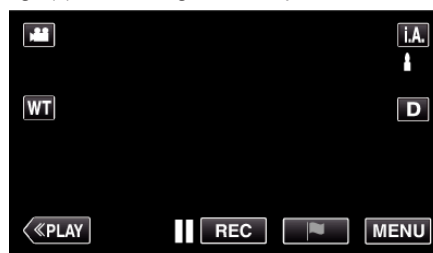

- 3 Érintse meg a(z) gombot a jelölés lejátszás mód kiválasztásához.

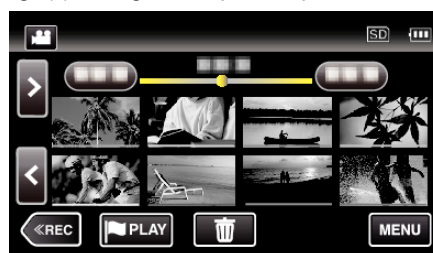

- 4 Érintse meg: „BEÁLL.”.



- 5 Válassza ki a beállítani kívánt elemeket.



- Lépjen a 6. lépésre, ha a(z) „LEJ. IDŐ / JELENET” van kiválasztva, lépjen a 7. lépésre, ha a(z) „LEJ. POZÍCIÓ ÁLLÍTÁS” van kiválasztva.

6 Válassza ki a jelenetenkénti lejátszás időt.



- Érintse meg a(z) ↵ elemet, hogy visszaváltson az előző képernyőre.

7 Állítsa be a lejátszási pozíciót.



- Mozdítsa hátra és előre a lejátszási pozíciót. A 6. lépésben beállított lejátszási idő változatlan.
- A(z) < vagy > használatával állítsa be, majd nyomja meg a(z) „ÁLLÍT” elemet.
- Érintse meg a(z) ↵ elemet, hogy visszaváltson az előző képernyőre.
- Érintse meg a(z) X gombot a menüből való kilépéshez.

DIGEST LEJÁTSZÁS

Lejátszhatja a rögzített videók tömörített változatát is (tömörített lejátszás). A funkciót a videotartalom gyors megtekintéséhez használjuk.

1 Nyissa ki az LCD monitort.

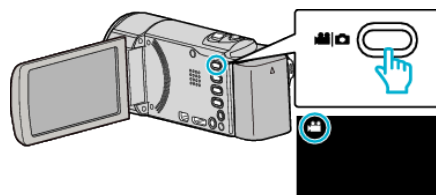

- Ellenőrizze, hogy a kiválasztott felvételi mód a(z) 📹.
- Ha a pillanatfelvétel mód 📷 van kiválasztva, akkor érintse meg a(z) 📷 elemet a rögzítési képernyőn a módválasztó képernyő megjelenítéséhez.
A videó módra váltáshoz érintse meg a(z) 📹 elemet. (Használhatja még a(z) 📷/📹 gombot az egységen.)

2 Érintse meg a(z) „<<PLAY” gombot a lejátszás mód kiválasztásához.

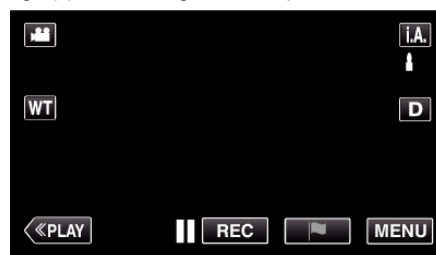

3 Érintse meg: „MENU”.

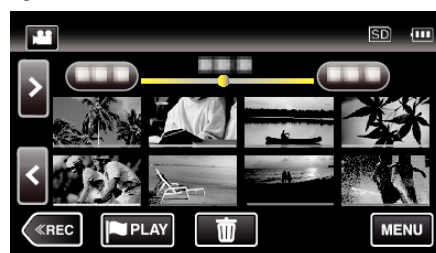

4 Érintse meg a(z) „LEJÁTSZÁS BEÁLLÍTÁS” elemet.

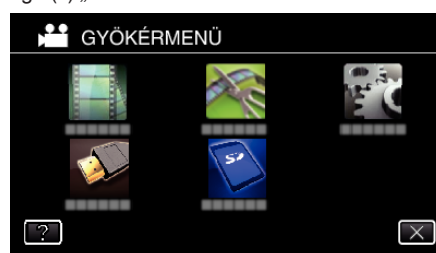

5 Érintse meg: „DIGEST LEJÁTSZÁS”.



6 Érintse meg a gyorslejátszás dátumának kiválasztásához.



- A dátum kiválasztását követően érintse meg a(z) „KÖV.” elemet.
- A(z) „MIND” elem megérintésekor a rendszer az összes dátumra vonatkozó gyorslejátszást végrehajtja.
- Érintse meg a(z) X gombot a menüből való kilépéshez.
- Érintse meg a(z) ↵ elemet, hogy visszaváltson az előző képernyőre.

7 Érintse meg a digest lejátszás jelenetének kiválasztásához.



- Hibaüzenet jelenik meg, ha nincs jelenet kiválasztva. Válasszon másik jelenetet, vagy nyomja meg a(z) „AUTOMATIKUS” gombot.

8 Válassza ki a gyorslejátszás idejét

(Csak ha kiválasztotta a(z) „AUTOMATIKUS” elemet a 7. lépésben)

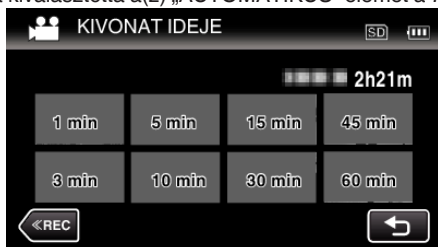

- A gyorslejátszás időmegjelenítése a rögzítési időnek megfelelően változik.
- Ha a(z) „DIGEST LEJÁTSZÁS” elindítása a gyorslejátszási idő kiválasztása után jelentős ideig tart (több mint két másodpercig), akkor megjelenik az állapotsáv.
- A gyorslejátszás ideje csak referencia értéként szolgál.

9 A gyorslejátszás elindul.

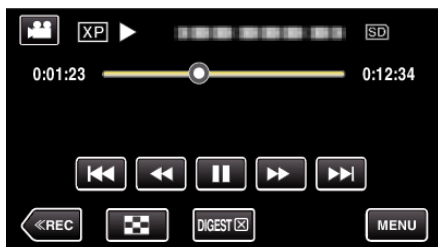

- Érintse meg a(z) || elemet a szüneteltetéséhez.
- Érintse meg a(z) ☐ elemet, hogy visszaváltson az index képernyőre.
- A normál lejátszás képernyőre történő visszatéréshez érintse meg a(z) „DIGESTX” elemet.
- Videolejátszás során alkalmazható műveletek „Videolejátszás műveleti gombjai” (☞68. old.)

10 A digest lejátszás automatikusan leáll, vagy a(z) „MENU” megérintésével megjeleníti a következő képernyőt.



- NORMÁL LEJÁTSZÁSHOZ: normál lejátszás indítása.
- LEJÁTSZÁS ÚJRA: digest lejátszás indítása újból.
- MENT.LEJÁTSZ.LISTÁBA: menti a kivonatos lejátszás képeit a lejátszási listához. „LEJÁTSZ. LISTA” (☞75. old.)
- DÁTUM VÁLASZTÁSA: folytassa a 5. lépéssel.

■ Digest lejátszás típusai

Válassza ki a digest lejátszás típusait a következők közül. Ha a(z) „AUTOMATIKUS” van kiválasztva, a lejátszást a rendszer úgy hajtja végre, hogy a videót az előre megadott hosszra rövidíti. le.

Tétel	Részletek
AUTOMATIKUS	A lejátszást a rendszer úgy hajtja végre, hogy a videót az előre megadott hosszra lerövidíti. A videó rögzítési idejétől függően a lejátszási időt a következők közül választhatja ki: 1 perc, 3 perc, 5 perc, 10 perc, 15 perc, 30 perc, 45 perc és 60 perc. Az összes rögzített rész (a rögzítési idő kevesebb mint 1 perc) lejátszása.
MOSOLYGÓS ARC JELEN.	Azon jelenetek lejátszása digestként, amelyekben a rendszer mosolyt érzékelt. Ehhez a következőt: „MOSOLY-FELVÉTEL” a(z) „FELVÉTEL BEÁLLÍTÁS” részen a következőre kell előre beállítani: „BE”. „Mosolyok automatikus rögzítése (MOSOLY FELVÉTEL)” (☞47. old.)
REGISZTR. ARC JELEN.	Azon jelenetek lejátszása főként, ahol regisztrált arcú személy jelenik meg. „Regisztrálja a személyes arc-azonosító adatokat” (☞50. old.)
MEGJELÖLT JELENET	Digest lejátszás elindítása a rögzítés során megjelölt jelenetek összeillesztésével.

LEJÁTSZ. LISTA

Az Ön által létrehozott lejátszási lista lejátszása.

- 1 Nyissa ki az LCD monitort.

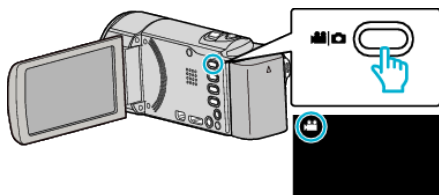

- Ellenőrizze, hogy a kiválasztott felvételi mód a(z) .
- Ha a pillanatfelvétel mód van kiválasztva, akkor érintse meg a(z) elemet a rögzítési képernyőn a módváltató képernyő megjelenítéséhez.
A videó módra váltáshoz érintse meg a(z) elemet. (Használhatja még a(z) gombot is a készüléken.)

- 2 Érintse meg a(z) „<<PLAY” gombot a lejátszás mód kiválasztásához.

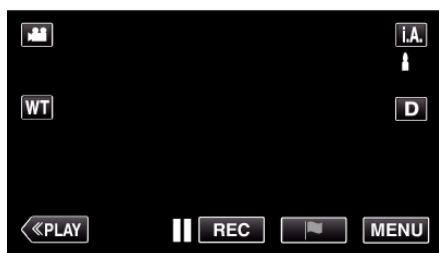

- 3 Érintse meg: „MENU”.

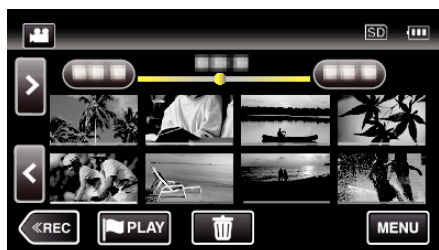

- 4 Érintse meg a(z) „LEJÁTSZÁS BEÁLLÍTÁS” elemet.

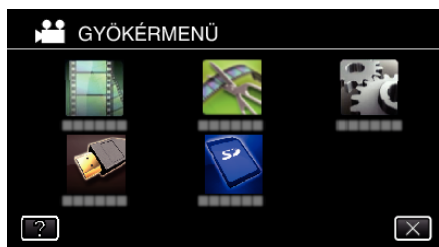

- 5 Érintse meg: „LEJÁTSZ. LISTA”.



- 6 Érintse meg egy lejátszási lista kiválasztásához.



- A lejátszási lista lejátszása elindul.

„Videolejátszás műveleti gombjai” (☞68. old.)

- Érintse meg a(z) elemet, hogy visszaváltson az index képernyőre.
- Érintse meg a(z) „ELLEN.” elemet, és válassza ki a lejátszási listát, aminek a tartalmát szeretné megtekinteni. Az ellenőrzés után érintse meg a(z) elemet.
- A gyorslejátszás során létrehozott lejátszási listákat a rendszer egy (gyorslejátszás) ikonnal jelzi.

Lejátszási lista létrehozása : _____

„Lejátszási lista létrehozása a rögzített videóból” (☞87. old.) _____

MÁS FÁJL LEJÁTSZÁSA

A videó kezelési információi megsérülhetnek, ha a rögzítést nem megfelelően hajtják végre, pl. ha kikapcsolják a készüléket a rögzítés közben. A hibás kezelési információkat tartalmazó videók lejátszásához a következőket teheti.

1 Nyissa ki az LCD monitort.

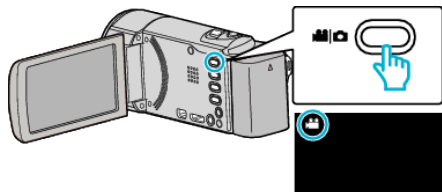

- Ellenőrizze, hogy a kiválasztott felvételi mód a(z) .
- Ha a pillanatfelvétel mód van kiválasztva, akkor érintse meg a(z) elemet a rögzítési képernyőn a módváltató képernyő megjelenítéséhez.

A videó módra váltáshoz érintse meg a(z) elemet. (Használhatja még a(z) gombot az egységen.)

2 Érintse meg a(z) „<<PLAY” gombot a lejátszás mód kiválasztásához.

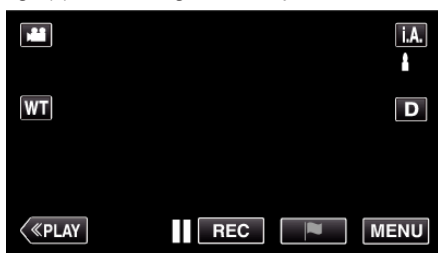

3 Érintse meg: „MENU”.

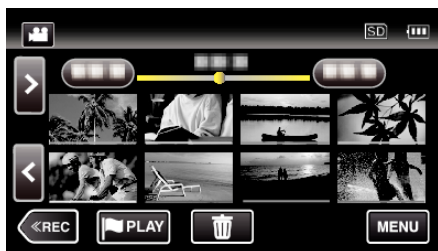

4 Érintse meg a(z) „LEJÁTSZÁS BEÁLLÍTÁS” elemet.

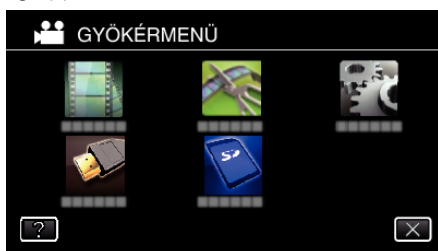

5 Érintse meg: „MÁS FÁJL LEJÁTSZÁSA”.

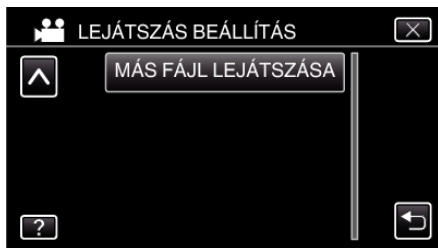

6 Érintse meg a fájlt a lejátszás elindításához.

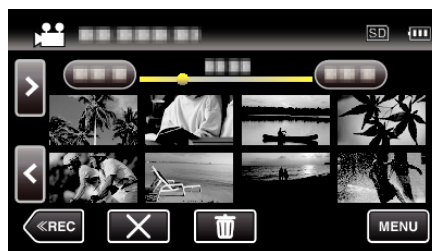

„Videolejátszás műveleti gombjai” (68. old.)

MEGJEGYZÉS :

- Egy MTS fájlt hoz létre az EXTMOV könyvtárban, ha a kezelési információk megsérülnek.
- A sérült fájl állapotától függően a lejátszás meghiúsulhat vagy az akár zökkenőmentes is lehet.

Pillanatfelvételek lejátszása

A rögzített pillanatképeket az index képernyőn (mozaik nézet) választhatja ki és innen indíthatja el lejátszásukat.

1 Nyissa ki az LCD monitort.

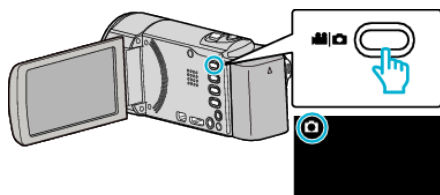

- Ellenőrizze, hogy a kiválasztott felvételi mód a(z) .
- Ha a videó mód van kiválasztva, akkor érintse meg a(z) elemet a rögzítési képernyőn a módváltató képernyő megjelenítéséhez. A pillanatfelvétel módra váltáshoz érintse meg a(z) elemet. (Használhatja még a(z) / gombot az egységen.)

2 Érintse meg a(z) „<<PLAY” gombot a lejátszás mód kiválasztásához.

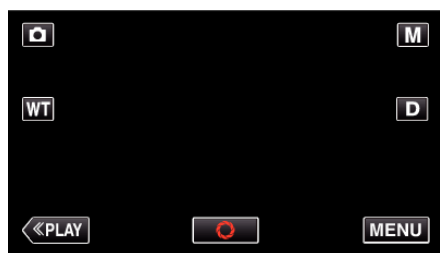

3 Érintse meg a fájlt a lejátszás elindításához.



- Érintse meg a(z) elemet, hogy visszaváltson az index képernyőre.
- A(z) jelenik meg a legutolsó visszajátszott képen.
- A mozaik nézetes képernyőn különböző színű vonalak különböztetik meg a rögzítési dátumokat.

Pillanatfelvétel-lejátszás műveleti gombjai

Az index képernyő megjelenítése közben

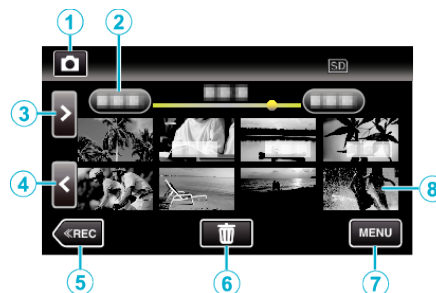

	Kijelzés	Leírás
①	Videó/ Pillanatfelvétel mód /	Vált a videó és a pillanatfelvétel üzemmódok között.
②	Dátum	A következő/előző dátumra áll
③	>	Megjeleníti a következő index képernyőt (mozaik nézet) • A műveletet a nagyításkarral is végrehajthatja.
④	<	Megjeleníti az előző index képernyőt (mozaik nézet) • A műveletet a nagyításkarral is végrehajthatja.
⑤	<<REC	A rögzítés módra vált.
⑥		Megjeleníti az index képernyőt (mozaik nézet) a törlés művelethez
⑦	MENU	Megjeleníti a menü képernyőt
⑧	Fájl (Pillanatfelvétel)	Érintse meg a mozaikot - elindítja a lejátszást Jobbra tolás - görgetés jobbra a következő index képernyő megjelenítéséhez (mozaik nézet) Balra tolás - görgetés balra az előző index képernyő megjelenítéséhez (mozaik nézet)

Pillanatfelvétel lejátszás során

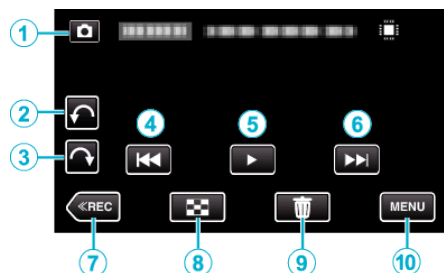

- Az érintésérzékeny kijelző művelet gombjai eltűnnek, ha a készüléket kb. 5 másodpercig nem használja. Érintse meg a képernyőt a művelet gombok ismételt megjelenítéséhez.

	Kijelzés	Leírás
①	Videó/ Pillanatfelvétel mód 	Vált a videó és a pillanatfelvétel üzemmódok között.
②		Balra forgatás (minden egyes érintésre -90°-ot forgat)
③		Jobbra forgatás (minden egyes érintésre 90°-ot forgat)
④		Visszatérés az előző állóképhez <ul style="list-style-type: none"> • A műveletet a nagyításkarral is végrehajthatja.
⑤		Diavetítés elindítása/szüneteltetése „Diavetítés lejátszás” (☎78. old.)
⑥		Ugrás a következő állóképre <ul style="list-style-type: none"> • A műveletet a nagyításkarral is végrehajthatja.
⑦	<<REC	A rögzítés módra vált.
⑧		Visszaváltás az index képernyőre
⑨		Törli az éppen megjelenített pillanatfelvételt.
⑩	MENU	Megjeleníti a menü képernyőt
-		Elindítja a hátrafele lejátszást. <ul style="list-style-type: none"> • A diavetítéses visszajátszás közben látható.

MEGJEGYZÉS :

- Érintse meg vagy húzza az érintésérzékeny kijelző műveleti területét.
- A pillanatfelvételeket a lejátszás közben 90°-kal elforgathatja jobbra és balra.
Az elforgatás csak a képernyős megjelenítésre vonatkozik.
- Segítségével megkereshet egy adott fájlt a rögzítése dátumának megadásával.
A funkciót akkor használjuk, ha jelentős számú fájl között keresünk.
„Egy adott videó vagy pillanatfelvétel keresése dátum szerint” (☎79. old.)

FIGYELEM :

- A készülék mikroszámitógép-vezérlést használ. Az elektrosztatikus feltöltődés, a zaj és az interferencia (pl. TV, rádió stb. készüléktől) megakadályozhatja a megfelelő működését. Ilyen esetben kapcsolja ki a készüléket és válassza le a váltakozó áramú adaptort és az akkumulátort. A készülék resetel.

Diavetítés lejátszás

A pillanatfelvételeket a diavetítéssel lehet lejátszani. Érintse meg a(z) ► elemet a pillanatfelvételek lejátszása közben a diavetítés elindításához.

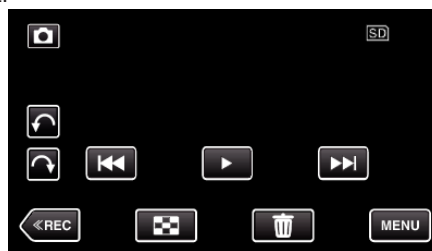

„Pillanatfelvétel-lejátszás műveleti gombjai” (☎77. old.)

MEGJEGYZÉS :

- A diavetítés során az egyes képek közötti átmeneti effektusokat lehet használni.

„DIA EFFEKTUSOK” (☎221. old.)

Egy adott videó vagy pillanatfelvétel keresése dátum szerint

Ha jelentős számú videót és pillanatfelvételt rögzítettünk, akkor a keresett felvételt nehéz lehet az index képernyőn megtalálni. Használja ilyenkor a keresés funkciót a fájl megkereséséhez. Megkeresheti és lejátszhatja a videókat és pillanatfelvételeket a rögzítés dátumuk alapján.

1 Érintse meg: „MENU”.

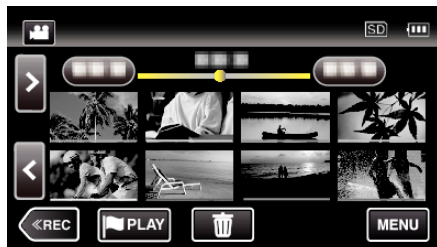

- A keresés történhet videó és pillanatfelvétel módban is.
* A képen a videó mód látható.

2 Érintse meg a(z) „LEJÁTSZÁS BEÁLLÍTÁS” elemet.

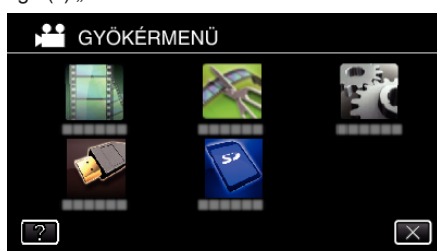

3 Érintse meg: „DÁTUM KERESÉSE”.



4 Érintsen meg egy rögzítési dátumot, majd érintse meg a(z) „KÖV.” elemet.



- Érintse meg újra a kiválasztott dátum törléséhez.

5 Érintse meg a fájlt a lejátszás elindításához.



- A videókat a videó módban, a pillanatfelvételeket az pillanatfelvétel módban választhatja ki.
- Csak a kiválasztott napon rögzített fájlok jelennek meg.
- Érintse meg a (z) X gombot a keresés leállításához és az index képernyőhöz (mozaik nézet) való visszatéréshez.

Kiválasztott dátumhoz tartozó fájlok törlése: _____
Érintse meg a(z) X elemet az index képernyőn (mozaik nézet) a szükségtelen fájlok törléséhez.
„Felesleges fájlok törlése” (83. old.)

Csatlakoztatás TV-hez, megtekintés TV-n

A készüléket csatlakoztathatja TV-hez is a lejátszáshoz. A TV képminősége a TV és a csatlakozókábel típusától függ. Válassza ki a TV készülékének leginkább megfelelő csatlakozót.

- Lásd az adott TV készülék felhasználói útmutatóját is referenciaként.

„Csatlakoztatás a HDMI mini csatlakozón keresztül” (☞80. old.)

„Csatlakoztatás az AV csatlakozón keresztül” (☞82. old.)

- A dátum és idő TV-n történő megjelenítéséhez állítsa a(z) „DÁTUM/IDŐ KIJELZÉS” és a(z) „KIJELZÉS TÉVÉN” elemet is „BE” értékre.

„DÁTUM/IDŐ KIJELZÉS” (☞219. old.)

„KIJELZÉS TÉVÉN” (☞226. old.)

A kép nem megfelelően jelenik meg a TV-n

Probléma	Teendő
A képek a TV-n nem megfelelően jelennek meg.	<ul style="list-style-type: none"> • Húzza ki a kábelt, majd csatlakoztassa azt újra. • Kapcsolja ki, majd be a készüléket. • A képek gyenge akkumulátor esetén lehet, hogy nem megfelelően jelennek meg. Használjon váltakozó áramú adaptert.
A képek a TV-n függőleges nyújtással jelennek meg.	<ul style="list-style-type: none"> • Állítsa be a(z) „VIDEOKIMENET” opciót a(z) „CSATLAKOZÁS BEÁLL.” menüben a(z) „4:3” értékre. • „VIDEOKIMENET” (☞226. old.)
A képek a TV-n vízszintes nyújtással jelennek meg.	<ul style="list-style-type: none"> • Módosítsa a TV kijelzőjét a szükséges módon.
A kép színei furcsák.	<ul style="list-style-type: none"> • Módosítsa a TV kijelzőjét a szükséges módon.
A HDMI-CEC funkciók nem megfelelően működnek és a TV nem működik együtt a készülékkel.	<ul style="list-style-type: none"> • A TV készülékek a műszaki jellemzőiknek megfelelően másképp működhetnek, még akkor is, ha azok HDMI-CEC kompatibilisek. Így nem garantálhatjuk, hogy a készülék HDMI-CEC funkciói minden egyes TV készüléknél működnek. Ilyen esetben állítsa a(z) „HDMI-VEZÉRLÉS” opciót a(z) „KI” beállításra. • „HDMI-VEZÉRLÉS” (☞226. old.)
A kijelző nyelve megváltozott.	<ul style="list-style-type: none"> • Ez akkor történhet, ha a készüléket egy olyan TV készülékhez csatlakoztathatja a HDMI mini kábellel, amely eltérő nyelvi beállítást használ.

FIGYELEM :

- Ne távolítsa el a rögzítéshez használt médiát és ne hajtson végre más műveletet (pl. ne kapcsolja ki a készüléket) a fájlokhoz való hozzáférés során. Használja a termékhez mellékelt váltakozó áramú adaptert, különben az akkumulátor lemerülésénél a média megsérülhet. Ha a rögzítéshez használt médián az adatok megsérültek, akkor formátálja azt az ismételt használat előtt.

Csatlakoztatás a HDMI mini csatlakozón keresztül

Ha HDTV-t használ, akkor csatlakozzon a HDMI mini csatlakozón keresztül a HD minőségű lejátszáshoz.

- Használjon nagysebességű HDMI mini kábelt HDMI mini kábelként.
- Lásd az adott TV készülék felhasználói útmutatóját is referenciaként.

- 1 Csatlakoztassa egy TV készülékhez.

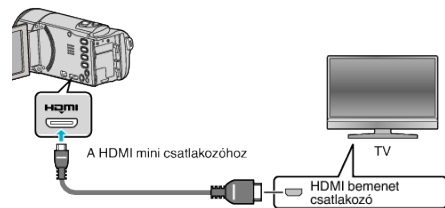

- Kapcsolja ki a videokamerát, ehhez nyomja a(z) gombot kb. 2 másodpercig.

- 2 Csatlakoztassa az egyenáramú adaptert a készülékhez.

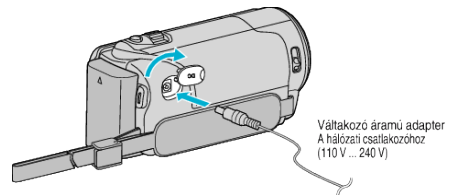

- A készülék automatikusan bekapcsol.

- 3 Nyomja meg a külső bemenet gombját a TV-n, hogy a bemenet a csatlakoztatott készüléken váltson.

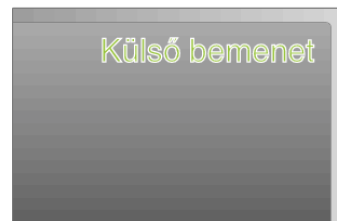

- 4 Játsszon le egy fájlt.

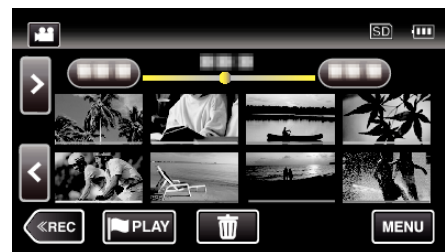

„Videók visszajátszása” (☞66. old.)

„Pillanatfelvételek lejátszása” (☞77. old.)

MEGJEGYZÉS :

- Változtassa meg a beállításokat a(z) „HDMI-KIMENET” opciónál a csatlakozásnak megfelelően.
„HDMI-KIMENET” (☞226. old.)
- A HDMI mini kábellel történő csatlakozáskor a TV a képet vagy a hangot nem megfelelően adja vissza a csatlakoztatott TV függvényében. Ilyen esetekben tegye a következőket.
1) Válassza le a HDMI mini kábelt, majd csatlakoztassa azt újra.
2) Kapcsolja ki, majd be a készüléket.
- A TV-vel vagy a csatlakoztatás módjával kapcsolatos kérdések esetén kérjen segítséget a TV gyártójától.

Használat TV-vel HDMI-n keresztül

Ha a készüléket egy HDMI-CEC kompatibilis TV-hez csatlakoztatja a HDMI mini kábel segítségével, akkor a csatlakozáson keresztül vezérelheti a másik készüléket is.

- A HDMI-CEC (Fogyasztói elektronika vezérlés-Consumer Electronics Control) egy olyan ipari szabvány, amellyel a HDMI-CEC kompatibilis eszközök csatlakozhatnak egymáshoz HDMI kábelek segítségével.

MEGJEGYZÉS :

- A HDMI-CEC szabvánnyal nem minden HDMI vezérlésű eszköz kompatibilis. A készülék HDMI vezérlése az ilyen eszközökkel való csatlakoztatás során nem működik.
- Nem garantáljuk, hogy a készülék minden HDMI-CEC engedélyezett eszközzel együtt tud működni.
- Az egyes HDMI-CEC engedélyezett eszközök műszaki adatainak megfelelően a készülék egyes funkciói lehet, hogy nem fognak működni. (A részletekkel kapcsolatban lásd a TV készülék felhasználói útmutatóját is.)
- Egyes csatlakoztatott készülékeknél bizonyos műveletek akaratlanul is elindulhatnak. Ilyen esetekben állítsa a(z) „HDMI-VEZÉRLÉS” opciót a(z) „KI” beállításra.

„HDMI-VEZÉRLÉS” (☞226. old.)

Előkészületek

- Csatlakoztassa a készüléket a TV-hez a HDMI mini kábellel.
„Csatlakoztatás a HDMI mini csatlakozón keresztül” (☞80. old.)
- Kapcsolja be a TV készüléket és állítsa a HDMI-CEC opciót a(z) „BE” beállításra. (A részletekkel kapcsolatban lásd a TV készülék felhasználói útmutatóját is.)
- Állítsa be a(z) „HDMI-VEZÉRLÉS” opciót a(z) CSATLAKOZÁS BEÁLL. menüben a(z) „BE” értékre.
„HDMI-VEZÉRLÉS” (☞226. old.)

1-es használati mód

- 1 Kapcsolja be a készüléket.
- 2 Válassza ki a lejátszás módot.
- 3 Csatlakoztassa a HDMI mini kábelt.
 - A készülék bekapcsolásakor a TV is automatikusan bekapcsol és a HDMI bemenet módra vált.

2-es használati mód

- 1 Kapcsolja ki a TV-t.
 - A készülék erre automatikusan kikapcsol.

MEGJEGYZÉS :

- A csatlakoztatott TV készüléktől függően a készülék nyelve a TV készüléken kiválasztott nyelvre vált át a készülék bekapcsolásakor. (Ez csak akkor érvényes, ha a készülék támogatja a TV-n kiválasztott nyelvet.) Ha a készüléket a TV készüléken beállított nyelvtől eltérő nyelven szeretné használni, akkor állítsa a(z) „HDMI-VEZÉRLÉS” opciót a(z) „KI” beállításra.
- Ilyenkor a TV megjelenítés nyelve nem vált automatikusan, akkor se, ha módosítja a készülék kijelzőjének nyelvét.
- Ezek a funkciók nem biztos, hogy megfelelően működnek erősítő vagy keverő eszközök csatlakoztatásakor. Állítsa be a(z) „HDMI-VEZÉRLÉS” opciót a(z) „KI” beállításra.
- Ha a HDMI-CEC nem működik megfelelően, akkor kapcsolja ki és be a készüléket.

Csatlakoztatás az AV csatlakozón keresztül

Ha a TV-n szeretné a videókat visszajátszani, akkor csatlakoztassa a mellékelt AV kábelt (P/N QAM1322-001) a készülék AV csatlakozójához.

- Lásd az adott TV készülék felhasználói útmutatóját is referenciaként.

1 Csatlakoztassa egy TV készülékhez.

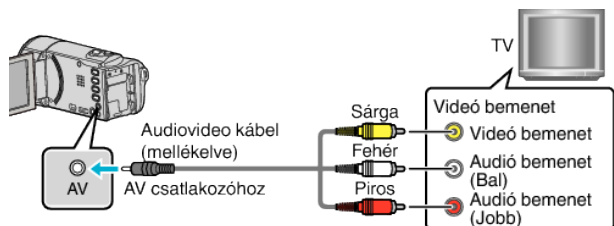

- Kapcsolja ki a videokamerát, ehhez nyomja a(z)  gombot kb. 2 másodpercig.

2 Csatlakoztassa az egyenáramú adaptert a készülékhez.

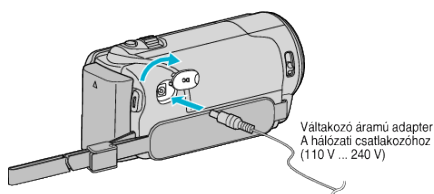

- A készülék automatikusan bekapcsol.

3 Nyomja meg a külső bemenet gombját a TV-n, hogy a bemenet a csatlakoztatott készüléken váltsön.



4 Játsszon le egy fájlt.

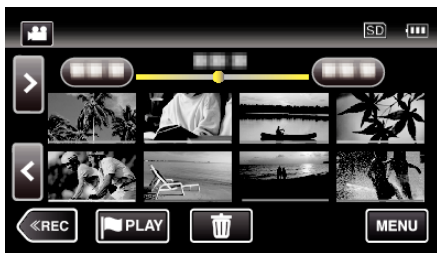

„Videók visszajátszása” (☞66. old.)

„Pillanatfelvételek lejátszása” (☞77. old.)

MEGJEGYZÉS :

- A TV-vel vagy a csatlakoztatás módjával kapcsolatos kérdések esetén kérjen segítséget a TV gyártójától.
- AV kábel (P/N: QAM1322-001)

A 4 pólusú mini csatlakozó bekötését az alábbiakban ismertetjük:

A vételéhez forduljon a legközelebbi JVC szervizközpontozhoz.

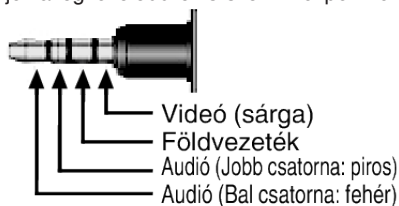

Felesleges fájlok törlése

Törölje a felesleges videókat és pillanatfelvételeket, ha a rögzítéshez használt médián kevés a hely.

Ezzel helyet szabadíthat fel a rögzítéshez használt médián.

„Az éppen megjelenített fájl törlése” (☞83. old.)

„Kiválasztott fájlok törlése” (☞83. old.)

MEGJEGYZÉS :

- A törölt fájlokat nem lehet visszaállítani.
- Ha egy lejátszási lista fájljait törli, akkor a lejátszási lista is módosul.
- A védett fájlokat nem lehet törölni.

A fájl törlése előtt szüntesse meg annak védettségét.

„Fájlok védelme” (☞84. old.)

- Ne feledjen biztonsági másolatot készíteni a fontos fájlokról a számítógépén.

„Biztonsági fájlok” (☞98. old.)

Az éppen megjelenített fájl törlése

Törli az éppen megjelenített fájlt.

FIGYELEM :

- A törölt fájlokat nem lehet visszaállítani.

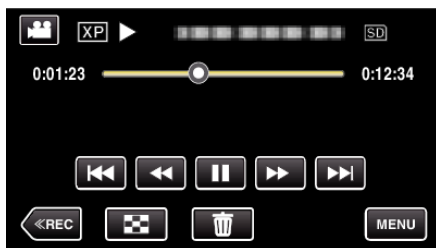

- 1 Érintse meg: .



- Amíg a videomód látható a képen, a pillanatfelvétellel azonos műveletek érvényesek.

- 2 Érintse meg: „IGEN”.



- Érintse meg a(z)   elemet az előző vagy következő fájl kiválasztásához.
- Ha nincs több fájl, akkor a képernyő visszavált az index képernyőre.

Kiválasztott fájlok törlése









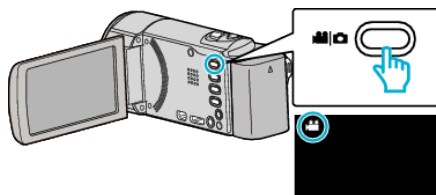

Törli a kiválasztott fájlokat.

FIGYELEM :

- A törölt fájlokat nem lehet visszaállítani.

- 1 Nyissa ki az LCD monitort.



- A(z)  vagy  megérintésével válassza ki a videofelvétel vagy a pillanatfelvétel üzemmódot.
- Érintse meg a(z)  vagy  elemet a rögzítési képernyőn a módválasztó képernyő megjelenítéséhez. A videó módra  váltáshoz érintse meg a(z)  elemet. A pillanatfelvétel módra  váltáshoz érintse meg a(z)  elemet. (Használhatja még a(z)  /  gombot is a készüléken.)

- 2 Érintse meg a(z) „<<PLAY” gombot a lejátszás mód kiválasztásához.

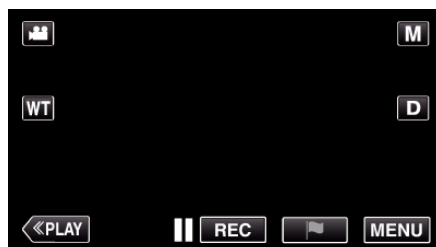

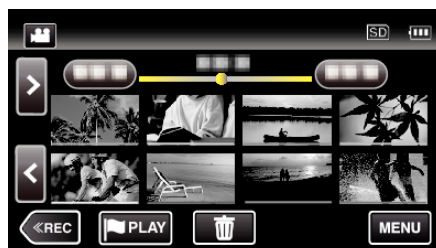

- Amíg a videomód látható a képen, a pillanatfelvétellel azonos műveletek érvényesek.

- 3 Érintse meg: .

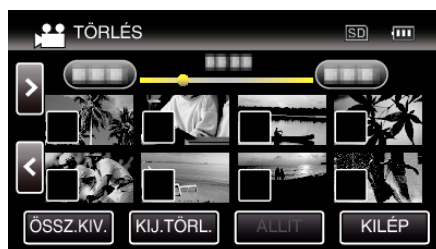

- 4 Érintse meg a fájlokat a törléshez.



- A(z)  jelenik meg a kiválasztott fájlknál. A(z)  eltávolításához érintse meg újra a fájlt.
- Érintse meg a(z) „ÖSSZ.KIV.” elemet az összes fájl kiválasztásához.
- Érintse meg a(z) „KIJ.TÖRL.” elemet az összes kiválasztás törléséhez.

5 Érintse meg: „ÁLLÍT”.

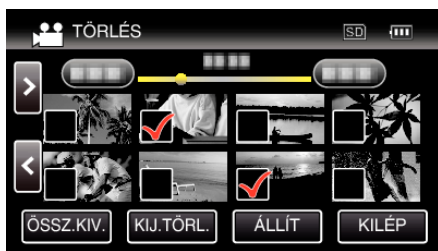

6 Érintse meg a(z) „VÉGREHAJT” elemet a törlés megerősítéshez.



- A törlés befejezte után érintse meg a(z) „OK” gombot.
- A törlés megszakításához érintse meg a(z) „KILÉP” elemet.

Fájlok védelme

A fontos videók/pillanatfelvételek véletlen törlésének megelőzése érdekében tegye őket védetté.
 „Megjelenített fájl védetté tétele/védettségének törlése” (☞84. old.)
 „Kiválasztott fájlok védetté tétele/védettségének törlése” (☞85. old.)

FIGYELEM :

- A rögzítéshez használt média formátálása során a rendszer még a védett fájlokat is törli.

Megjelenített fájl védetté tétele/védettségének törlése

Védetté teszi vagy törli az éppen megjelenített fájl védettségét.

1 Érintse meg: „MENU”.

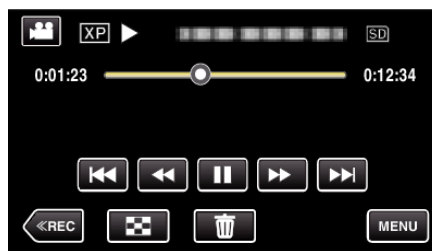

2 Érintse meg a(z) „SZERKESZTÉS” elemet.

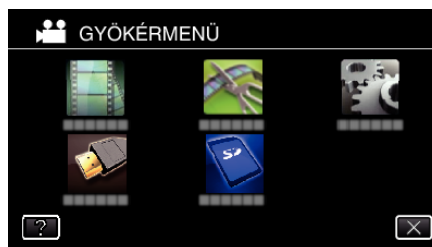

3 Érintse meg: „VÉDETT/MÉGSE”.



4 Érintse meg: „IGEN”.



- Érintse meg a(z) ◀◀▶▶ elemet az előző vagy következő fájl kiválasztásához.
- A beállítás után érintse meg a(z) „OK” elemet.

Kiválasztott fájlok védetté tétele/védettségének törlése

Védetté teszi vagy törli a kiválasztott fájlok védettségét.

1 Nyissa ki az LCD monitort.

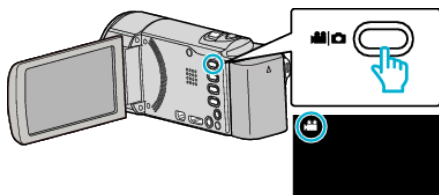

- A(z) vagy megérintésével válassza ki a videofelvétel vagy a pillanatfelvétel üzemmódot.
- Érintse meg a(z) vagy elemet a rögzítési képernyőn a módváltató képernyő megjelenítéséhez.
A videó módra váltáshoz érintse meg a(z) elemet.
A pillanatfelvétel módra váltáshoz érintse meg a(z) elemet.
(Használhatja még a(z) / gombot is a készüléken.)

2 Érintse meg a(z) „<<PLAY” gombot a lejátszás mód kiválasztásához.

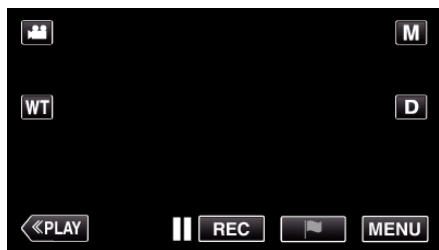

3 Érintse meg: „MENU”.

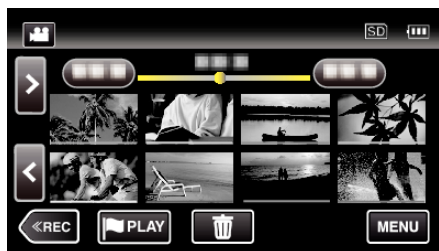

4 Érintse meg a(z) „SZERKESZTÉS” elemet.

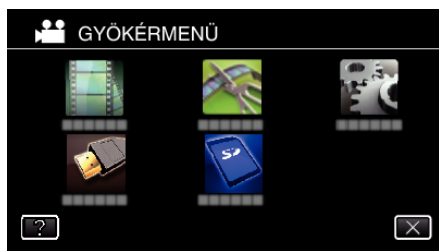

5 Érintse meg: „VÉDETT/MÉGSE”.



6 Érintse meg a fájlokat a védelemhez, ill. a védelem törléséhez.



- A(z) jelenik meg a kiválasztott fájloknál.
A(z) eltávolításához érintse meg újra a fájlt.
- A védett fájlok a(z) és jelölésekkel jelennek meg.
A fájl védelmének törléséhez érintse meg a fájlt, hogy a(z) jelölést a készülék törölje.
- Érintse meg a(z) „ÖSSZ.KIV.” elemet az összes fájl kiválasztásához.
- Érintse meg a(z) „KIJ.TÖRL.” elemet az összes kiválasztás törléséhez.

7 Érintse meg a(z) „ÁLLÍT” gombot a beállítás befejezéséhez.



- A(z) védelem-jelölés jelenik meg a kiválasztott fájloknál.
A(z) védelem-jelölés eltűnik a kiválasztott fájloknál.

Állóképek rögzítése a videóból a lejátszás során

Készíthet pillanatfelvételeket a rögzített videók kedvelt jelenéről is.

1 Nyissa ki az LCD monitort.

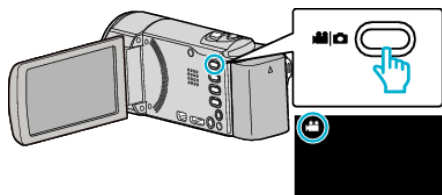

- Ellenőrizze, hogy a kiválasztott felvételi mód a(z) .
- Ha a pillanatfelvétel mód van kiválasztva, akkor érintse meg a(z) elemet a rögzítési képernyőn a módváltató képernyő megjelenítéséhez.
A videó módra váltáshoz érintse meg a(z) elemet. (Használhatja még a(z) gombot az egységen.)

2 Érintse meg a(z) „<<PLAY” gombot a lejátszás mód kiválasztásához.

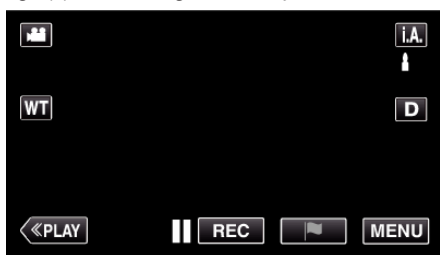

3 Érintsen meg egy tetszőleges videót.

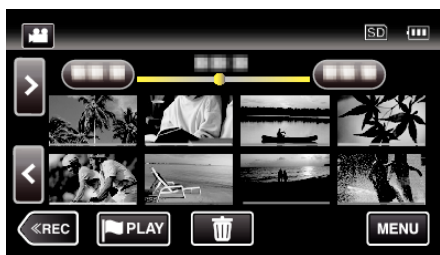

4 Érintse meg a(z) || szünet gombot a keresett jelenetnél a lejátszás közben.

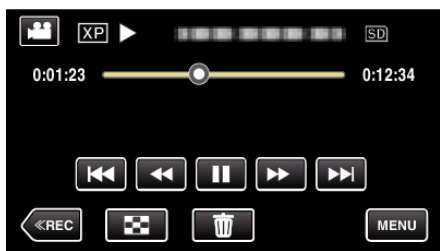

- A videolejátszás szüneteltetése után finomhangolhatja a keresett pontot a lassan előre és a lassan hátra műveleti gombokkal.

5 Nyomja meg a PILLANATFELVÉTEL gombot.

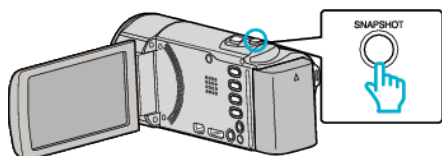

MEGJEGYZÉS :

- A pillanatfelvételeket 1920 × 1080-as felbontással készítették.
- A rögzített pillanatfelvételeket a készülék azon a médiumon tárolja, ahonnan a videót lejátszta.

Videó adott részének rögzítése (LEVÁGÁS)

Válassza ki a videó keresett részét és mentse azt el új videofájlként.

- Az eredeti videó továbbra is megőrződik a korábbi helyén.

1 Nyissa ki az LCD monitort.

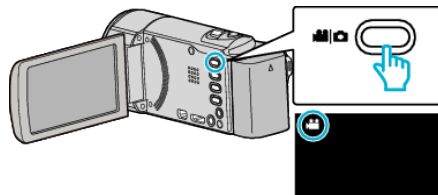

- Ellenőrizze, hogy a kiválasztott felvételi mód a(z) .
- Ha a pillanatfelvétel mód van kiválasztva, akkor érintse meg a(z) elemet a rögzítési képernyőn a módváltató képernyő megjelenítéséhez.
A videó módra váltáshoz érintse meg a(z) elemet. (Használhatja még a(z) gombot az egységen.)

2 Érintse meg a(z) „<<PLAY” gombot a lejátszás mód kiválasztásához.



3 Érintse meg: „MENU”.



4 Érintse meg a(z) „SZERKESZTÉS” elemet.

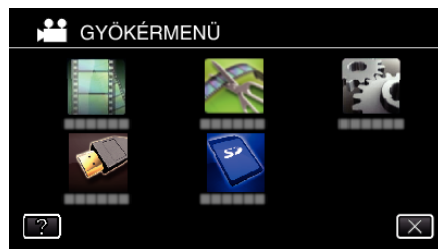

5 Érintse meg: „LEVÁGÁS”.



- 6 Érintse meg azt a videót, amit szerkeszteni szeretne.



- 7 Érintse meg a(z) **||** elemet a lejátszás keresett indítási pontjánál történő leállításához, majd érintse meg a(z) „A” elemet.

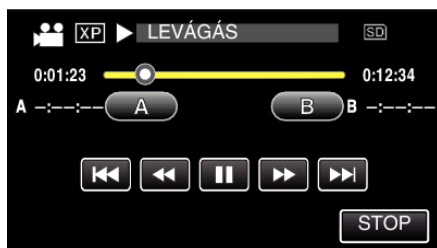

- A(z) „A” megérintésével állítja be a kezdés pontját.
 - A kezdés beállítása után érintse meg a(z) **▶** elemet a lejátszás folytatásához.
- 8 Érintse meg a(z) **||** elemet a lejátszás keresett végpontnál történő leállításához, majd érintse meg a(z) „B” elemet.

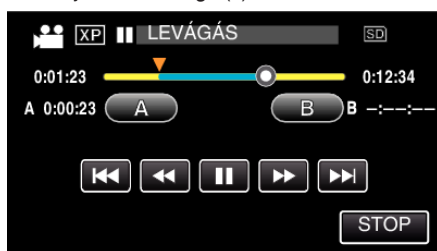

- A(z) „B” megérintésével állítja be a végpontot.
 - A kezdés és végpont reseteléséhez érintse meg a(z) „A” vagy „B” elemet egy tetszőleges jelenetnél (helyen).
- 9 Érintse meg: „ÁLLÍT”.



- A(z) „ÁLLÍT” megérintésével a levágás területet megerősíti.

- 10 Érintse meg: „IGEN”.

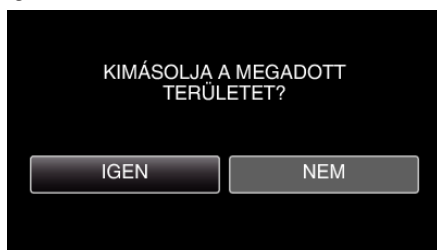

- A másolás után érintse meg a(z) „OK” gombot.
- A másolás befejezte után a másolt fájlt az eszköz hozzáadja az index képernyőhöz.

MEGJEGYZÉS :

- A kiválasztott jelenetnél a vágási pont egy kissé eltérhet.

Lejátszási lista létrehozása a rögzített videókból

A rögzített videókból összeállított kedvenc videók listáját lejátszási listának hívjuk.

A lejátszási lista a kedvenc videóit az Ön által meghatározott sorrendben játssza le.

Az eredeti videót nem változtatja az meg, ha azt egy lejátszási listába felveszi.

- Új lejátszási lista létrehozása

„Lejátszási lista készítése a kiválasztott fájlokból” (☞87. old.)

„Lejátszási lista készítése dátum alapján” (☞89. old.)

- Az elkészült lejátszási lista szerkesztése vagy törlése

„Lejátszási listák szerkesztése” (☞90. old.)

„Lejátszási listák törlése” (☞92. old.)

MEGJEGYZÉS :

- Ha egy videófajlt töröl vagy áthelyez, akkor azzal eltávolítja azt a lejátszási listából is.
- Az iFrame formátumban rögzített videókat nem választhatja ki, ha lejátszási listát készít. (GZ-EX315/GZ-EX310)

Lejátszási lista készítése a kiválasztott fájlokból

Lejátszási lista létrehozása a fájlok egyesével való rendezésével.

- 1 Nyissa ki az LCD monitort.

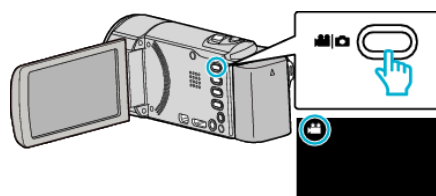

- Ellenőrizze, hogy a kiválasztott felvételi mód a(z) **☺**.
- Ha a pillanatfelvétel mód **☺** van kiválasztva, akkor érintse meg a(z) **☺** elemet a rögzítési képernyőn a módválasztó képernyő megjelenítéséhez.
A videó módra váltsáshoz érintse meg a(z) **☺** elemet. (Használhatja még a(z) **☺/☺** gombot is a készüléken.)

- 2 Érintse meg a(z) „<<PLAY” gombot a lejátszás mód kiválasztásához.

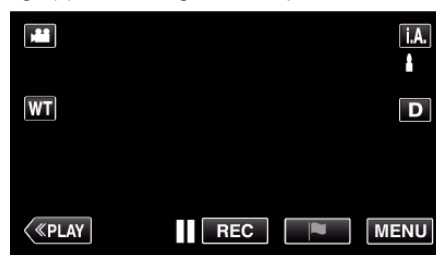

- 3 Érintse meg: „MENU”.

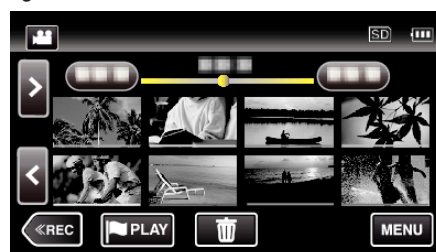

4 Érintse meg a(z) „SZERKESZTÉS” elemet.

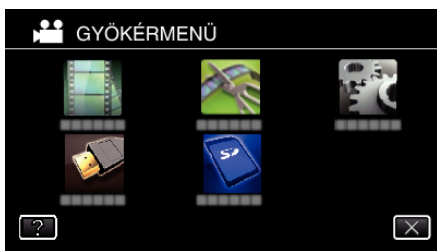

5 Érintse meg: „LEJÁTSZ. LISTA SZERK”.



6 Érintse meg: „ÚJ LISTA”.



7 Érintse meg: „LÉTREHOZÁS JELENETBŐL”.

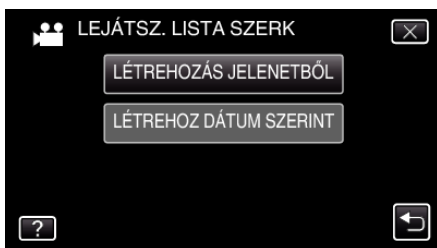

8 Érintse meg a videót, hogy azt hozzáadja a lejátszási listához.

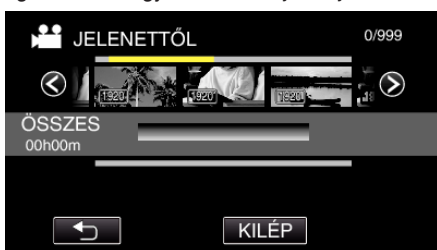

- Erre a(z) ► jelenik meg a kiválasztott videón. Érintse meg a(z) ↵ gombot a kiválasztás megszüntetéséhez.
- A videó megtekintéséhez érintse meg ismét a kiválasztott videót. Az ellenőrzés után érintse meg a(z) ↵ elemet.
- A(z) <> elem megérintésével vagy a zoom kart használva jelenítheti meg az előző/következő videót.
- A(z) 1920 jelzi a videó méretét.

9 Érintse meg a(z) „H.AD” elemet, majd illessze be a videoképet.

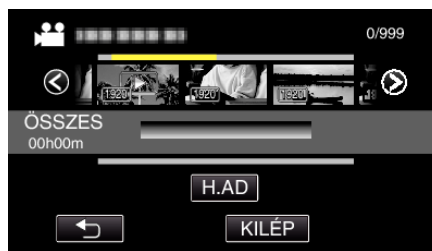

- Ismételje meg a 8-9-es lépéseket a videók sorba rendezéséhez a lejátszási listában.
- A lejátszási listában (felső sor) a videó helyének módosításához válassza ki a beillesztési pontot a(z) ←/→ elemmel a 8. lépés után, majd érintse meg a(z) „H.AD” gombot.
- A(z) ► jelenik meg, ha a beillesztett videó van kiválasztva. Érintse meg a(z) ↵ gombot a kiválasztás megszüntetéséhez.
- A videó megtekintéséhez érintse meg ismét a kiválasztott videót. Az ellenőrzés után érintse meg a(z) ↵ elemet.
- Egy videó lejátszási listából (alsó sor) való törléséhez érintse meg a videót, majd a következőt: „MÉGSE”.
- A(z) 1920 jelzi a videó méretét.

10 A sorba rendezés után érintse meg a(z) „MENTÉS” gombot.

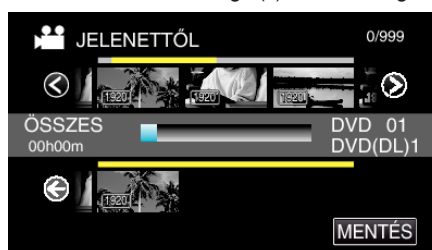

11 Érintse meg: „IGEN”.

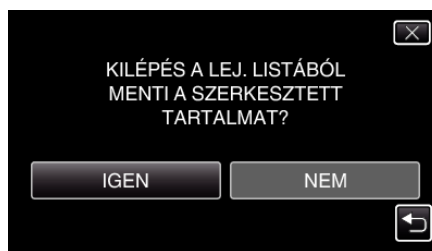

MEGJEGYZÉS :

- A menüből való kilépéshez érintse meg a(z) X elemet minden képernyőn.

Lejátszási lista készítése dátum alapján

Lejátszási lista létrehozása több fájl rögzítési dátum szerinti rendezésével.

- 1 Nyissa ki az LCD monitort.

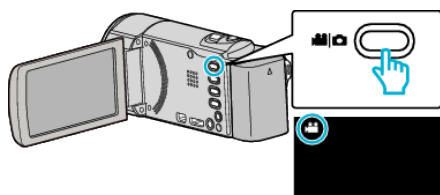

- Ellenőrizze, hogy a kiválasztott felvételi mód a(z) .
- Ha a pillanatfelvétel mód van kiválasztva, akkor érintse meg a(z) elemet a rögzítési képernyőn a módválasztó képernyő megjelenítéséhez.
A videó módra váltáshoz érintse meg a(z) elemet. (Használhatja még a(z) gombot az egységen.)

- 2 Érintse meg a(z) „<<PLAY” gombot a lejátszás mód kiválasztásához.

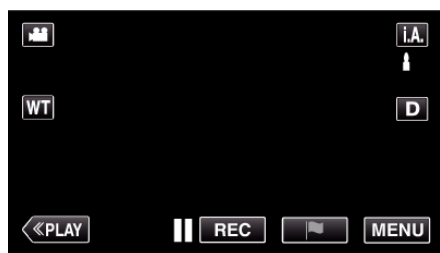

- 3 Érintse meg: „MENU”.

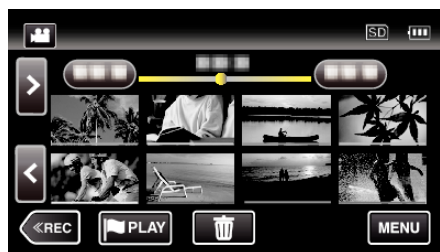

- 4 Érintse meg a(z) „SZERKESZTÉS” elemet.

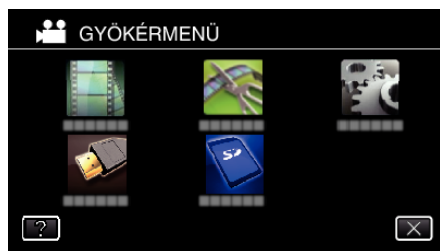

- 5 Érintse meg: „LEJÁTSZ. LISTA SZERK”.



- 6 Érintse meg: „ÚJ LISTA”.



- 7 Érintse meg: „LÉTREHOZ DÁTUM SZERINT”.

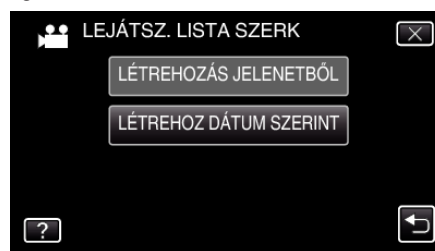

- 8 Érintse meg a dátumhoz tartozó videót, hogy azt hozzáadja a lejátszási listához.

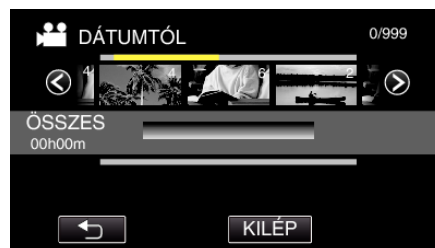

- Erre a(z) jelenik meg a kiválasztott videón. Érintse meg a(z) gombot a kiválasztás megszüntetéséhez.
- Az ugyanahhoz a dátumhoz tartozó összes videó megtekintéséhez érintse meg ismét a kiválasztott videót. Az ellenőrzés után érintse meg a(z) elemet.
- A(z) elem megérintésével vagy a zoom kart használva jelenítheti meg az előző/következő videót.
- A videón látható szám az adott napon rögzített videók számát mutatja.

- 9 Érintse meg a(z) „H.AD” elemet, majd illessze be a videoképet.

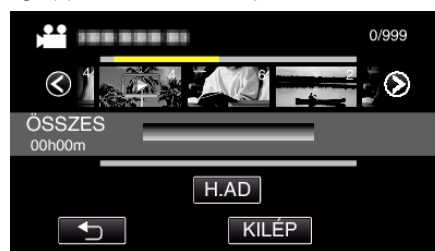

- Ismétlje meg a 8-9-es lépéseket a videók sorba rendezéséhez a lejátszási listában.
- A lejátszási listában (felső sor) a videó helyének módosításához válassza ki a beillesztési pontot a(z) elemmel a 8. lépés után, majd érintse meg a(z) „H.AD” gombot.
- A(z) jelenik meg, ha a beillesztett videó van kiválasztva. Érintse meg a(z) gombot a kiválasztás megszüntetéséhez.
- Az ugyanahhoz a dátumhoz tartozó összes videó megtekintéséhez érintse meg ismét a kiválasztott videót. Az ellenőrzés után érintse meg a(z) elemet.
- Egy videó lejátszási listából (alsó sor) való törléséhez érintse meg a videót, majd a következőt: „MÉGSE”.

- 10 A sorba rendezés után érintse meg a(z) „MENTÉS” gombot.

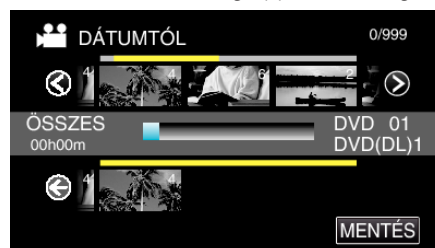

- 11 Érintse meg: „IGEN”.



MEGJEGYZÉS :

- A menüből való kilépéshez érintse meg a(z) X elemet minden képernyőn.

Lejátszási listák szerkesztése

A létrehozott lejátszási lista tartalmát módosíthatja. Azonban a gyorslejátszásban létrehozott lejátszási lista nem módosítható.

1 Nyissa ki az LCD monitort.

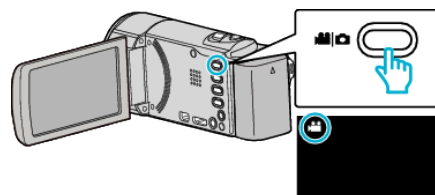

- Ellenőrizze, hogy a kiválasztott felvételi mód a(z) .
- Ha a pillanatfelvétel mód van kiválasztva, akkor érintse meg a(z) elemet a rögzítési képernyőn a módváltató képernyő megjelenítéséhez.
A videó módra váltáshoz érintse meg a(z) elemet. (Használhatja még a(z) gombot az egységen.)

2 Érintse meg a(z) „<<PLAY” gombot a lejátszás mód kiválasztásához.

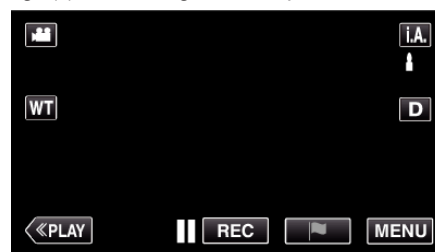

3 Érintse meg: „MENU”.

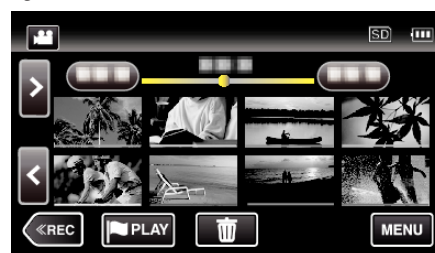

4 Érintse meg a(z) „SZERKESZTÉS” elemet.

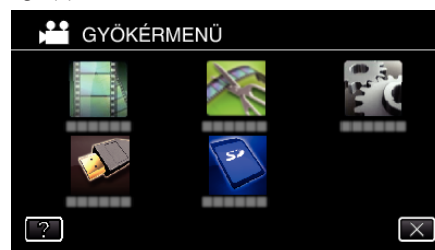

5 Érintse meg: „LEJÁTSZ. LISTA SZERK”.



6 Érintse meg: „SZERKESZTÉS”.



7 Érintse meg a lejátszási listát a szerkesztéshez, majd érintse meg a(z) „KÖV.” gombot.



8 Érintse meg a videót (felső sor), hogy azt elrendezze a lejátszási listában.

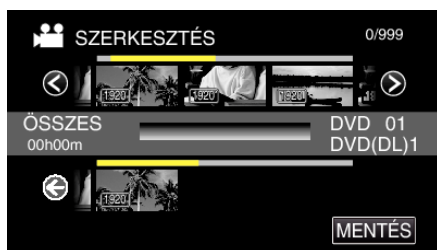

- Erre a(z) ► jelenik meg a kiválasztott videón. Érintse meg a(z) ↵ gombot a kiválasztás megszüntetéséhez.
- A videó megtekintéséhez érintse meg ismét a kiválasztott videót. Az ellenőrzés után érintse meg a(z) ↵ elemet.
- A(z) </> elem megérintésével vagy a zoom kart használva jelenítheti meg az előző/következő videót.
- A(z) 1920 jelzi a videó méretét.

9 Érintse meg a(z) „H.AD” elemet, majd illessze be a videoképet.

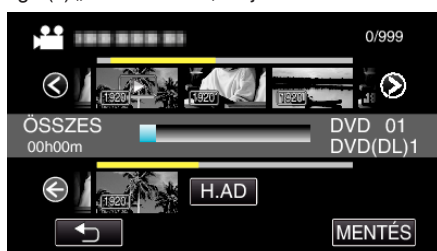

- Ismétlje meg a 8-9-es lépéseket a videók sorba rendezéséhez a lejátszási listában.
- A lejátszási listában (felső sor) a videó helyének módosításához válassza ki a beillesztési pontot a(z) ←/→ elemmel a 8. lépés után, majd érintse meg a(z) „H.AD” gombot.
- A(z) ► jelenik meg, ha a beillesztett videó van kiválasztva. Érintse meg a(z) ↵ gombot a kiválasztás megszüntetéséhez.
- A videó megtekintéséhez érintse meg ismét a kiválasztott videót. Az ellenőrzés után érintse meg a(z) ↵ elemet.
- Egy videó lejátszási listából (alsó sor) való törléséhez érintse meg a videót, majd a következőt: „MÉGSE”.
- A(z) 1920 jelzi a videó méretét.

10 A sorba rendezés után érintse meg a(z) „MENTÉS” gombot.

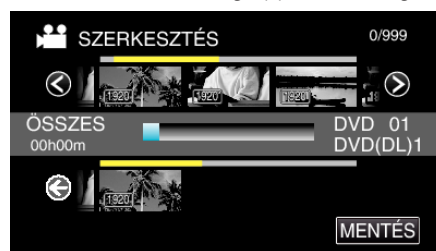

11 Érintse meg: „IGEN”.

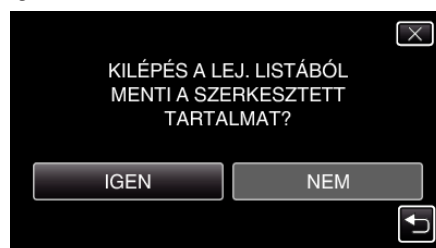

MEGJEGYZÉS :

- A menüből való kilépéshez érintse meg a(z) X elemet minden képernyőn.

Lejátszási listák törlése

Törölje az Ön által létrehozott lejátszási listákat.

1 Nyissa ki az LCD monitort.

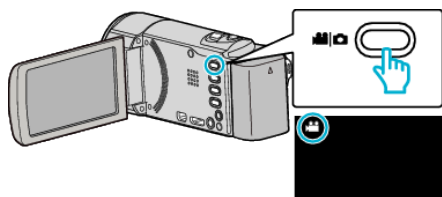

- Ellenőrizze, hogy a kiválasztott felvételi mód a(z) .
- Ha a pillanatfelvétel mód van kiválasztva, akkor érintse meg a(z) elemet a rögzítési képernyőn a módválasztó képernyő megjelenítéséhez.
A videó módra váltáshoz érintse meg a(z) elemet. (Használhatja még a(z) gombot az egységen.)

2 Érintse meg a(z) „<PLAY” gombot a lejátszás mód kiválasztásához.



3 Érintse meg: „MENU”.

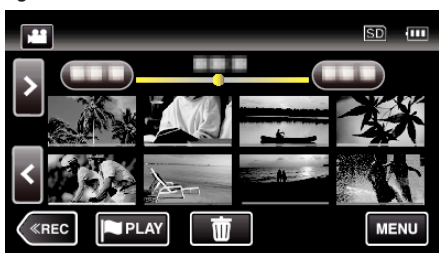

4 Érintse meg a(z) „SZERKESZTÉS” elemet.

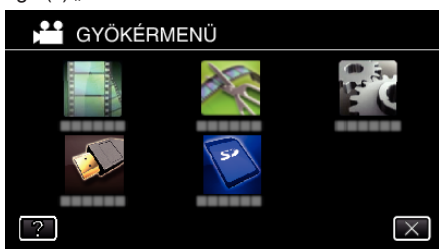

5 Érintse meg: „LEJÁTSZ. LISTA SZERK”.



6 Érintse meg: „TÖRLÉS”.



7 Érintse meg a lejátszási listát a törléshez, majd érintse meg a(z) „KÖV.” gombot.



- A(z) „ÖSSZES TÖRLÉS” kiválasztásával az összes lejátszási listát törli.

8 Érintse meg a(z) „IGEN” elemet a törlés megerősítéshez.

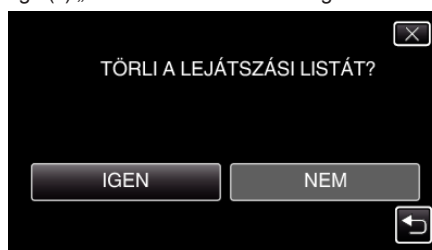

- A törlés után érintse meg a(z) „OK” gombot.
- A törlés befejezte után a kijelző visszavált a törlendő lejátszási lista kiválasztása képernyőre.

MEGJEGYZÉS :

- A menüből való kilépéshez érintse meg a(z) X elemet minden képernyőn.

Lemez készítése a csatlakoztatott Blu-ray íróval

Készíthet lemezeket Blu-ray íróval is, ha azt csatlakoztatja a készülékhez egy USB kábel segítségével.

- 1 Vegye ki a váltakozó áramú adaptert és az akkumulátort a készülékből.
- 2 Nyissa ki az LCD monitort.

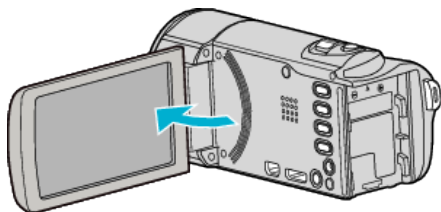

- 3 Csatlakozzon egy Blu-ray íróhoz.

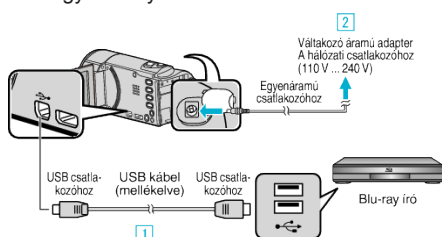

- 1 A csatlakoztatáshoz a mellékelt USB kábelt használja.
- 2 Csatlakoztassa az egyenáramú adaptert a készülékhez.
 - A készülék automatikusan bekapcsol, ha a váltóáramú adaptert csatlakoztatja, valamint megjelenik a(z) „ESZKÖZVÁLASZTÁS” képernyő.
 - Csak a mellékelt váltakozó áramú adaptert használja!

- 4 Érintse meg: „CSATL. MÁSHOZ”.

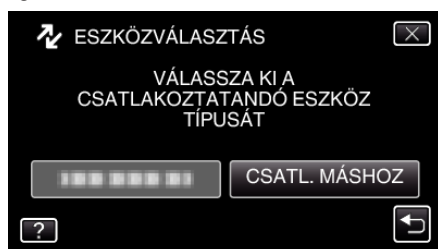

- A műveletek a Blu-ray írón a képernyő átváltása után kell végrehajtani.
- 5 Másoláshoz használjon Blu-ray író.
 - Lásd a Blu-ray író használati útmutatóját is ezzel kapcsolatban.
 - Ha a másolás kész, válassza le az USB kábelt. A műveletek nem hajthatók végre ezen az egységen, amíg az USB kábel nincs lecsatlakoztatva.

Fájlok lemezre másolása DVD író csatlakoztatásával

DVD író csatlakoztatásával a videókat szabványos minőségben másolhatja.

- Lásd a TV készülék vagy DVD író felhasználói útmutatóját is referenciaként.

- 1 Vegye ki a váltakozó áramú adaptert és az akkumulátort a készülékből.
- 2 Nyissa ki az LCD monitort.

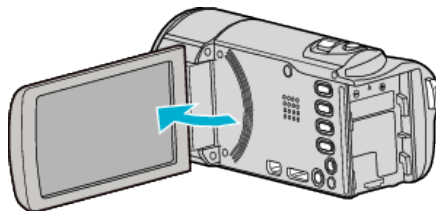

- 3 Csatlakoztassa a DVD író.

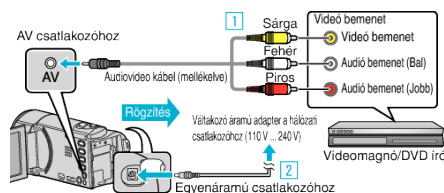

- 1 A csatlakoztatáshoz a mellékelt AV kábelt használja.
- 2 Csatlakoztassa az egyenáramú adaptert a készülékhez.
 - A készülék automatikusan bekapcsol, ha az csatlakoztatja a hálózati adapterhez.
 - Csak a mellékelt váltakozó áramú adaptert használja!
- 4 Érintse meg a(z) „<<PLAY” gombot a lejátszás mód kiválasztásához.

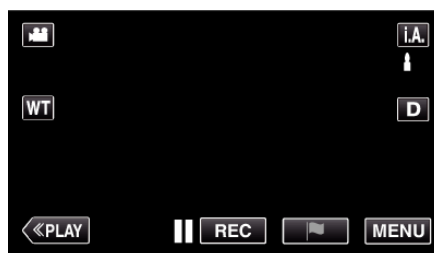

- 5 Készítse elő a TV-t/DVD író a rögzítéshez.
 - Kapcsoljon a kompatibilis külső bemenetre.
 - Tegyen egy lemezt (DVD-R stb.) a DVD íróba.
- 6 Készítse elő a készüléket a lejátszáshoz.
 - Állítsa be a(z) „CSATLAKOZÁS BEÁLL.” menü „VIDEOKIMENET” opcióját a csatlakoztatott TV készülék méretarányához („4:3” vagy „16:9”).
 - „VIDEOKIMENET” (☰226. old.)
- 7 Kezdje el a rögzítést.
 - Kezdje el a lejátszást a készüléken és nyomja meg a rögzítés gombot a rögzítő eszközön.
 - „Videók visszajátszása” (☰66. old.)
 - A lejátszás végén állítsa le a rögzítést.

MEGJEGYZÉS :

- AV kábel (P/N: QAM1322-001)

A 4 pólusú mini csatlakozó bekötését az alábbiakban ismertetjük:
A vételéhez forduljon a legközelebbi JVC szervizközponthoz.

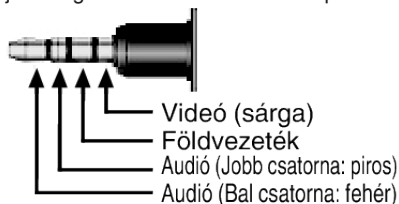

MEGJEGYZÉS :

- Ha több videót szeretne másolni, akkor létrehozhat előre egy lejátszás listát, majd az összes kedvenc videóját játssza le egyszerre, azok másolásához.

„Lejátszási lista készítése a kiválasztott fájlokból” (☞87. old.)

„LEJÁTSZ. LISTA” (☞75. old.)

- Ha a másolásnál a rögzítési dátumot és időt is rögzíteni szeretné, akkor állítsa a(z) „DÁTUM/IDŐ KIJELZÉS” opciót a(z) „LEJÁTSZÁS BEÁLLÍTÁS” menüben a(z) „BE” értékre. Vagy állítsa a(z) „KIJELZÉS TÉVÉN” opciót a(z) „CSATLAKOZÁS BEÁLL.” menüben a(z) „BE” értékre.

Fájlok másolása VHS szalagra videomagnó csatlakoztatásával

A videomagnó csatlakoztatásával a videókat szabványos minőségben másolhatja.

- Lásd a TV készülék vagy videomagnó felhasználói útmutatóját is referenciaként.

- 1 Vegye ki a váltakozó áramú adaptert és az akkumulátort a készülékből.
- 2 Nyissa ki az LCD monitort.

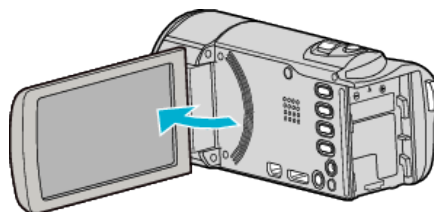

- 3 Csatlakoztassa a videomagnót/DVD író.

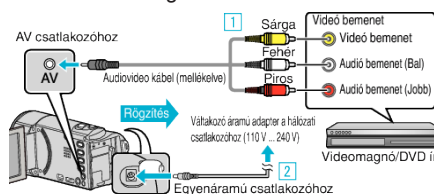

- 1 A csatlakoztatáshoz a mellékelt AV kábelt használja.
 - 2 Csatlakoztassa az egyenáramú adaptert a készülékhez.
 - A készülék automatikusan bekapcsol, ha az csatlakoztatja a hálózati adapterhez.
 - Csak a mellékelt váltakozó áramú adaptert használja!
- 4 Érintse meg a(z) „<<PLAY” gombot a lejátszás mód kiválasztásához.

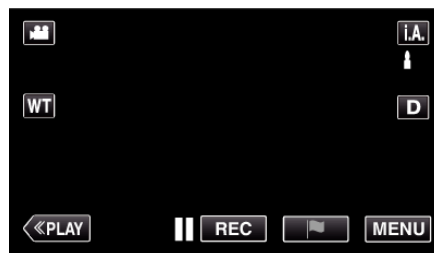

- 5 Készítse elő a TV-t/videomagnót a rögzítéshez.
 - Kapcsoljon a kompatibilis külső bemenetre.
 - Helyezzen be egy videoszalagot.
- 6 Készítse elő a készüléket a lejátszáshoz.
 - Állítsa be a (z) „CSATLAKOZÁS BEÁLL.” menü „VIDEOKIMENET” opcióját a csatlakoztatott TV készülék méretarányához („4:3” vagy „16:9”).

„VIDEOKIMENET” (☞226. old.)
- 7 Kezdje el a rögzítést.
 - Kezdje el a lejátszást a készüléken és nyomja meg a rögzítés gombot a rögzítő eszközön.

„Videók visszajátszása” (☞66. old.)

 - A lejátszás végén állítsa le a rögzítést.

MEGJEGYZÉS :

- AV kábel (P/N: QAM1322-001)

A 4 pólusú mini csatlakozó bekötését az alábbiakban ismertetjük:
A vételéhez forduljon a legközelebbi JVC szervizközponthoz.

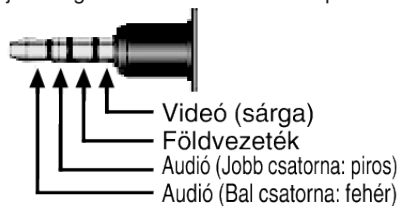

MEGJEGYZÉS :

- Ha több videót szeretne másolni, akkor létrehozhat előre egy lejátszás listát, majd az összes kedvenc videóját játssza le egyszerre, azok másolásához.

„Lejátszási lista készítése a kiválasztott fájlokból” (☞87. old.)

„ LEJÁTSZ. LISTA ” (☞75. old.)

- Ha a másolásnál a rögzítési dátumot és időt is rögzíteni szeretné, akkor állítsa a(z) „DÁTUM/IDŐ KIJELZÉS” opciót a(z) „LEJÁTSZÁS BEÁLLÍTÁS” menüben a(z) „BE” értékre. Vagy állítsa a(z) „KIJELZÉS TÉVÉN” opciót a(z) „CSATLAKOZÁS BEÁLL.” menüben a(z) „BE” értékre.

Másolás Windows PC-re (GZ-EX315/GZ-EX310)

A fájlokat a számítógépre a mellékelt szoftver segítségével másolhatja át.

A számítógép DVD vagy Blu-ray meghajtójával lemezeket is írhat.

Ha a mellékelt szoftvert nem telepíti, akkor a számítógép a készüléket annak csatlakoztatásakor külső tárolóeszközként ismeri fel.

MEGJEGYZÉS :

- Ha lemezre szeretne rögzíteni, akkor a használt számítógépnek DVD vagy Blu-ray íróval is kell rendelkeznie.
- A pillanatfelvételeket nem lehet a mellékelt szoftver segítségével lemezre írni.
- Az iFrame módban rögzített videók nem másolhatók.
- Ahhoz, hogy Blu-ray lemezre rögzíthesse a(z) LoiLoFit for Everio programot frissíteni kell a fizetés változatra.
A részleteket lásd a következő hivatkozáson.

<http://loilo.tv/us/product/33/page/27>

- A fájlok biztonsági mentése más szoftverrel nem támogatott.

Problémák a mellékelt LoiLoFit for Everio szoftver használatával

Lépjen kapcsolatba a lent megadott elérhetőségeken a vevőszolgálattal.

http://loilo.tv/gb/product/LoiLoFit_for_Everio

- Lásd a(z) LoiLoFit for Everio alkalmazás „Help” elemét a YouTube webhelyre való feltöltéssel kapcsolatban.

A rendszerkövetelmények ellenőrzése (útmutató)

Kattintson a jobb egérgombbal a következőre: „Computer” (vagy „Sajátgép”) a(z) „Start” start menüben, és válassza ki a(z) „Properties” helyimenüt a következő elemek ellenőrzéséhez.

Windows Vista/Windows 7

- Lásd referenciaként a Részletes felhasználói kézikönyv található animációnál megadott használati utasításokat.

Windows XP

- Lásd referenciaként a Részletes felhasználói kézikönyv található animációnál megadott használati utasításokat.

	Windows Vista/Windows 7	Windows XP
Op. r.	Windows Vista 32/64 bites Home Basic vagy Home Premium (Csak az előre telepített változatoknál)Service Pack 2 Windows 7 32/64 bites Home Premium (Csak az előre telepített változatoknál)Service Pack 1	Windows XP Home Edition vagy Professional (Csak az előre telepített változatoknál)Service Pack 3
CPU	Intel Core 2 Duo, CPU 2 GHz vagy jobb	
RAM	Min. 2 GB	
Grafika	(Lejátszás/biztonsági mentés közben): Intel 965 vagy újabb, NVIDIA Geforce 6000 vagy újabb, ATI Radeon 9600 vagy újabb (videoszerkesztés/lemez létrehozása/videokonvertálás/feltöltés közben): Intel G45 vagy újabb, NVIDIA Geforce 8000 vagy újabb (8800GTX és 8300 kivételével), ATI Radeon HD2000 vagy újabb (2900 kivételével)	

■ Egyéb követelmények

- VRAM: 256 MB vagy újabb
- Telepíteni kell a következőt: Microsoft .NET Framework 3.5 SP1.
- Videók szerkesztéséhez/lejátszásához, javasoljuk, hogy Intel Core i7 (4 magos) CPU-val rendelkező számítógépet használjon.

MEGJEGYZÉS :

- Ha a számítógépe nem felel meg a fent ismertetett rendszerkövetelményeknek, akkor a mellékelt szoftver működése nem garantálható.
- A számítógépes környezet függvényében, még abban az esetben is, ha az üzemeltetési környezet megfelelő, a videolejátszás 1 képkocka/másodperccel csökkenhet.
- Nem garantálhatjuk, hogy a műveletek minden számítógépes környezetben végrehajthatók.
- A részletekkel kapcsolatban vegye fel a kapcsolatot a számítógép gyártójával.

A mellékelt szoftver telepítése

A rögzített képeket megjelenítheti naptár formátumban, és a mellékelt szoftver segítségével szerkesztéseket hajthat végre azokon.

Windows Vista/Windows 7

- Lásd referenciaként a Részletes felhasználói kézikönyv található animációnál megadott használati utasításokat.
-

Windows XP

- Lásd referenciaként a Részletes felhasználói kézikönyv található animációnál megadott használati utasításokat.

Biztonsági fájlok

A biztonsági mentés előtt győződjön meg arról, hogy a számítógép merevlemezén elégséges szabad hely áll ehhez rendelkezésre. Ha nincs elég szabad hely a tárhelyen, a biztonsági mentés nem indul el.

- 1 Vegye ki a váltakozó áramú adaptert és az akkumulátort a készülékből.
- 2 Nyissa ki az LCD monitort.

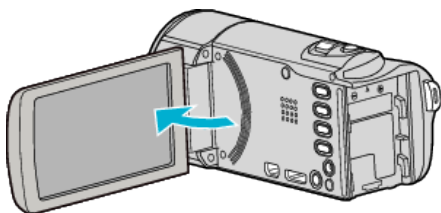

- 3 Csatlakoztassa az USB kábelt és a váltakozó áramú adaptert.

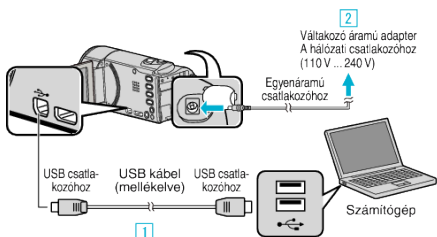

- 1 A csatlakoztatáshoz a mellékelt USB kábelt használja.
 - 2 Csatlakoztassa az egyenáramú adaptert a készülékhez.
- A készülék automatikusan bekapcsol, ha az csatlakoztatja a hálózati adapterhez.
 - Csak a mellékelt váltakozó áramú adaptert használja!
- 3 A(z) „ESZKÖZVÁLASZTÁS” menü jelenik meg.
- 4 Érintse meg: „CSATL. SZÁMÍTÓGÉPHEZ”.

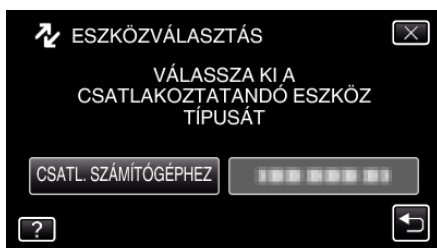

- 5 Érintse meg: „BIZTONSÁGI MÁSOLAT”.



- Érintse meg a(z) X gombot a menüből való kilépéshez.
 - Érintse meg a(z) ↶ elemet, hogy visszaváltson az előző képernyőre.
 - A mellékelt LoiLoFit for Everio szoftver erre elindul a számítógépen. Az ezután következő műveleteket a számítógépen kell végrehajtani.
- 6 Válassza ki a fájlokat, amelyekről biztonsági mentést kíván készíteni.

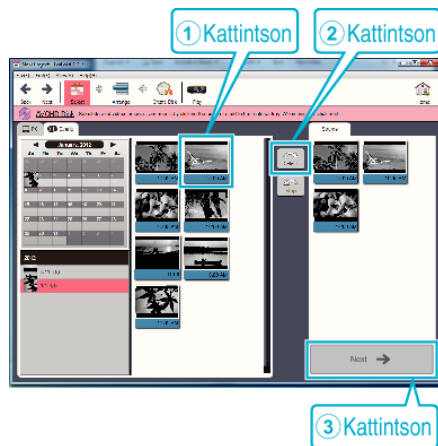

- Az összes fájl egyszerre történő kiválasztásához kattintson a(z) „Select all” elemre.

- 7 A kiválasztás után, kattintson a(z) „Next” elemre.

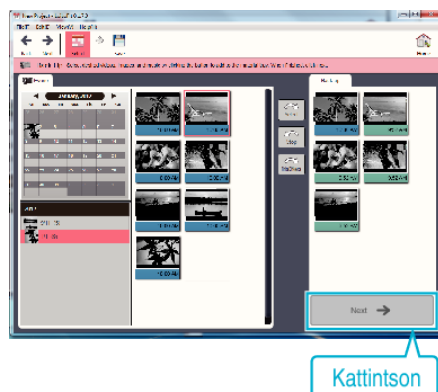

- 8 A biztonsági mentés elindításához kattintson a(z) „Yes” elemre.

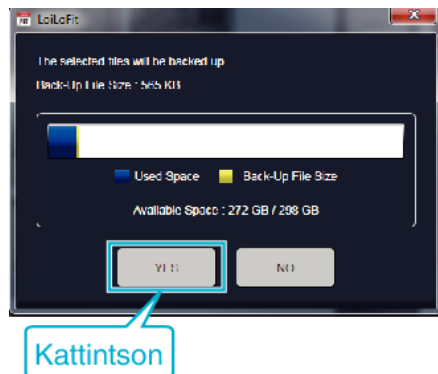

- A biztonsági mentés elindul.
- A biztonsági mentés elkészültekor a jobb oldali fül üressé válik.

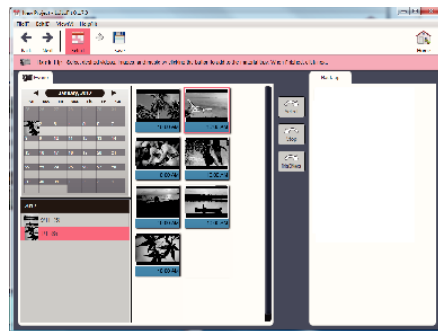

MEGJEGYZÉS :

- Az iFrame módban rögzített videók nem másolhatók.
- A biztonsági mentés előtt helyezze be azt az SD kártyát, amelyen a videók és az pillanatfelvételek találhatóak.
- Ha a mellékelt szoftverrel elkészítette a fájlok biztonsági mentését, akkor azokat nem lehet a készülékre visszaállítani.
- Törölje a felesleges videókat a biztonsági mentés előtt. A jelentős számú videó biztonsági mentése sokáig tarthat.

A készülék leválasztása a számítógépről

- 1 Kattintson a(z) „Hardver biztonságos eltávolítása és az adathordozó kiadása” elemre.

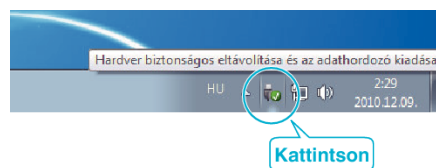

- 2 Kattintson a(z) „Safely Remove USB Mass Storage Device” elemre.
- 3 (Windows Vista esetén) Kattintson a(z) „OK” elemre.
- 4 Válassza le az USB kábelt és csukja be az LCD monitort.

Videók rögzítése lemezre

- 1 Helyezzen be egy új lemezt a számítógép DVD vagy Blu-ray író meghajtójába.
- 2 Kattintson a(z) „Disk” elemre a lemeztípus kiválasztásához.

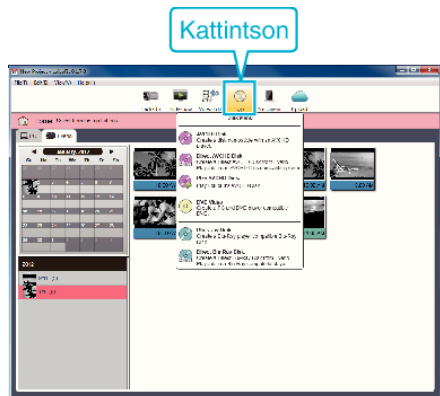

- 3 Kiválassza azt a dátumot, amellyel a keresett videók rögzítve lettek a lemezen.

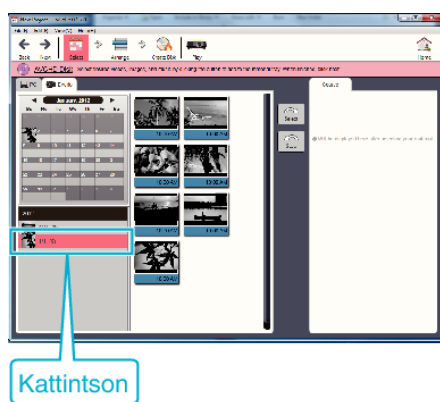

- 4 Kiválassza a mentéshez a fájlokat.

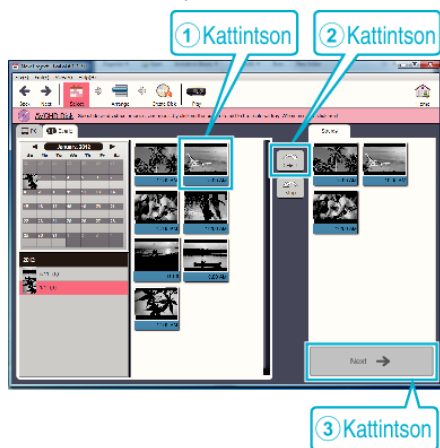

- 5 Kattintson a(z) „Next” elemre.

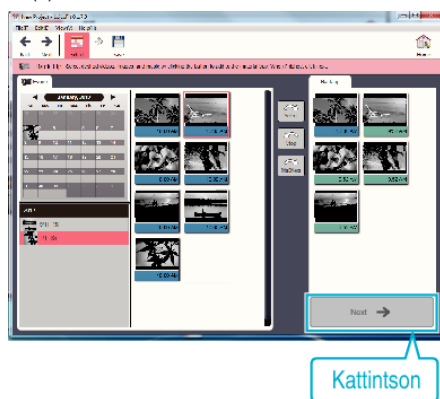

- 6 Rendezi a fájlokat az Ön által preferált sorrendben.



- 7 Kattintson a(z) „Create Disk” elemre.

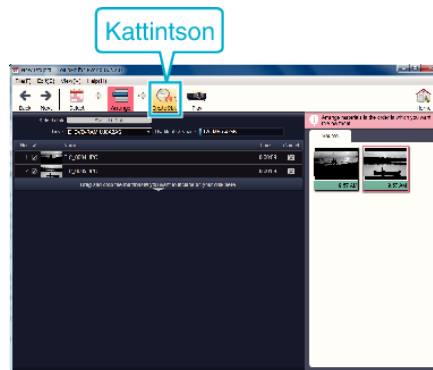

- 8 A másolás után kattintson az „Cancel” gombra.

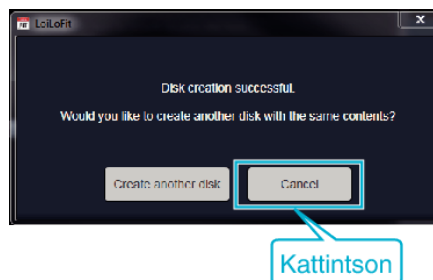

- Kattintson a(z) „Cancel” elemre, hogy befejezze a lemezkészítést.

Másolás

- Nyissa meg azt a könyvtárat, ahol a fájlok találhatóak.
„Fájlok és könyvtárak listája” (103. old.)

7 Másolja a fájlokat a számítógép egy tetszőleges könyvtárába (asztalra stb.).

MEGJEGYZÉS :

- A fájlok szerkesztéséhez/megtekintéséhez használjon olyan alkalmazást, amely támogatja az iFrame (videó)/ AVCHD (videó)/JPEG (állapotkép) fájlokat.
 - A fenti számítógépes műveletek eltérhetnek az itt ismertetettől a használt rendszer függvényében.
-

A készülék leválasztása a számítógépről

1 Kattintson a(z) „Hardver biztonságos eltávolítása és az adathordozó kiadása” elemre.

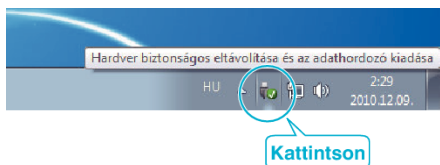

2 Kattintson a(z) „Safely Remove USB Mass Storage Device” elemre.

3 (Windows Vista esetén) Kattintson a(z) „OK” elemre.

4 Válassza le az USB kábelt és csukja be az LCD monitort.

Fájlok és könyvtárak listája

Az SD kártyán az eszköz a következő ábrának megfelelően hozza létre a fájlokat és könyvtárakat. Azokat csak akkor hozza létre, ha azokra szükség van.

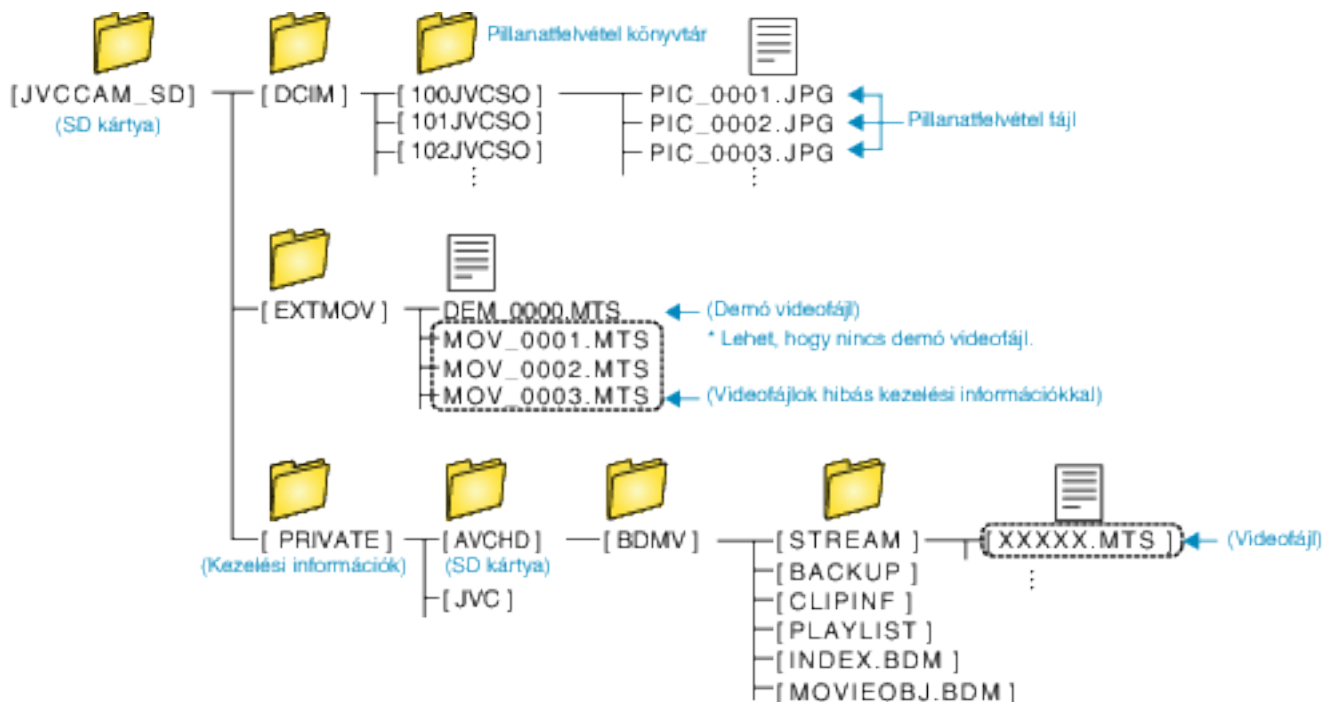

FIGYELEM :

- Ha a kamera és a PC USB kábellel csatlakozik egymáshoz, akkor a rögzített tartalmak csak olvashatóak.

Másolás Windows PC-re (GZ-E309/GZ-E305/GZ-E300)

A fájlokat a számítógépre a mellékelt szoftver segítségével másolhatja át.

A számítógép DVD vagy Blu-ray meghajtójával lemezeket is írhat.

Ha a mellékelt szoftvert nem telepíti, akkor a számítógép a készüléket annak csatlakoztatásakor külső tárolóeszközként ismeri fel.

MEGJEGYZÉS :

- Ha lemezre szeretne rögzíteni, akkor a használt számítógépnek DVD vagy Blu-ray íróval is kell rendelkeznie.
- A pillanatfelvételeket nem lehet a mellékelt szoftver segítségével lemezre írni.
- Ha DVD-Video formátumú lemezt szeretne készíteni, telepítenie kell a kiegészítő szoftvert.
A részleteket lásd a Pixela weblapján.

<http://www.pixela.co.jp/oem/jvc/mediabrowser/e/>

- A fájlok biztonsági mentése más szoftverrel nem támogatott.

Problémák a mellékelt Everio MediaBrowser 4 szoftver használatával

Lépjen kapcsolatba a lent megadott elérhetőségeken a vevőszolgálattal.

- Pixela felhasználó - vevőtámogatás központ

Telefon	USA vagy Kanada (Angol): +1-800-458-4029 (ingyenes) Európa (EK, Németország, Franciaország és Spanyolország) (Angol/Német/Francia/Spanyol): +800-1532-4865 (ingyenes) Más európai országok (Angol/Német/Francia/Spanyol): +44-1489-564-764 Ázsia (Fülöp-szigetek) (Angol): +63-2-438-0090 Kína (Kínai): 10800-163-0014 (ingyenes)
Weblap	http://www.pixela.co.jp/oem/jvc/mediabrowser/e/

- Lásd a(z) Everio MediaBrowser 4 alkalmazás „Help” menüjének „MediaBrowser Help” menüelemét a szoftver használatával kapcsolatban.

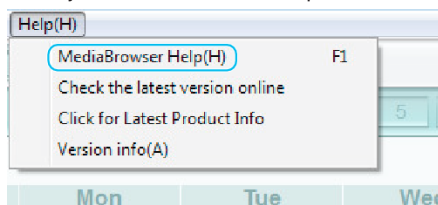

A rendszerkövetelmények ellenőrzése (útmutató)

Kattintson a jobb egérgombbal a következőre: „Computer” (vagy „Sajátgép”) a(z) „Start” start menüben, és válassza ki a(z) „Properties” helyimenüt a következő elemek ellenőrzéséhez.

Windows Vista/Windows 7

- Lásd referenciaként a Részletes felhasználói kézikönyv található animációnál megadott használati utasításokat.

Windows XP

- Lásd referenciaként a Részletes felhasználói kézikönyv található animációnál megadott használati utasításokat.

	Windows Vista/Windows 7	Windows XP
Op. r.	Windows Vista 32/64 bites Home Basic vagy Home Premium (Csak az előre telepített változatoknál)Service Pack 2 Windows 7 32/64 bites Home Premium (Csak az előre telepített változatoknál)Service Pack 1	Windows XP Home Edition vagy Professional (Csak az előre telepített változatoknál)Service Pack 3
CPU	Intel Core Duo, CPU 1,66 GHz vagy jobb (Intel Core 2 Duo, CPU 2,13 GHz vagy gyorsabb használata javasolt)	Intel Core Duo, CPU 1,66 GHz vagy jobb (Intel Core 2 Duo, CPU 2,13 GHz vagy gyorsabb használata javasolt)
RAM	Min. 2 GB	Min. 1 GB
Videó-szerkesztés	Javasolt: Intel Core i7 CPU 2,53 GHz vagy jobb	Javasolt: Intel Core i7 CPU 2,53 GHz vagy jobb

■ Egyéb követelmények

Kijelző: 1024×768 pixel vagy jobb (javasolt: 1280×1024 pixel vagy jobb)

Grafikus kártya: Intel G965 vagy jobb használata javasolt

MEGJEGYZÉS :

- Ha a számítógépe nem felel meg a fent ismertetett rendszerkövetelményeknek, akkor a mellékelt szoftver működése nem garantálható.
- Nem garantálhatjuk, hogy a műveletek minden számítógépes környezetben végrehajthatók.

- A részletekkel kapcsolatban vegye fel a kapcsolatot a számítógép gyártójával.

A mellékelt (beépített) szoftver telepítése

A rögzített képeket megjelenítheti naptár formátumban, és a mellékelt szoftver segítségével szerkesztéseket hajthat végre azokon.

Előkészületek

Csatlakoztassa a készüléket egy számítógéphez USB kábel segítségével.

- 1 Vegye ki a váltakozó áramú adaptert és az akkumulátort a készülékből.
- 2 Nyissa ki az LCD monitort.

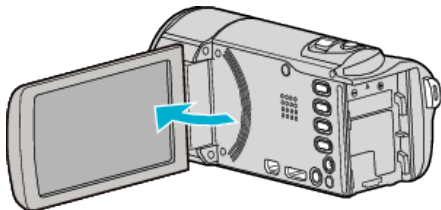

- 3 Csatlakoztassa az USB kábelt és a váltakozó áramú adaptert.

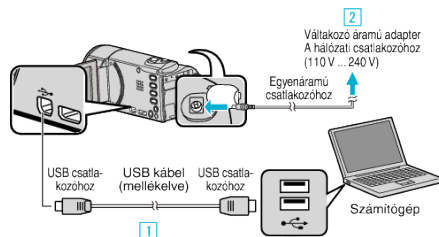

- 1 A csatlakoztatáshoz a mellékelt USB kábelt használja.
 - 2 Csatlakoztassa az egyenáramú adaptert a készülékhez.
- A készülék automatikusan bekapcsol, ha az csatlakoztatja a hálózati adapterhez.
 - Csak a mellékelt váltakozó áramú adaptert használja!
- 3 A(z) „ESZKÖZVÁLASZTÁS” menü jelenik meg.
- 4 Érintse meg: „CSATL. SZÁMÍTÓGÉPHEZ”.

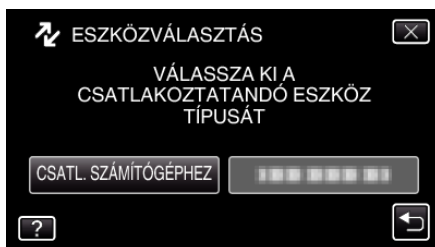

- 5 Érintse meg: „LEJÁTSZÁS SZÁMÍTÓGÉPEN”.



- Érintse meg a(z) X gombot a menüből való kilépéshez.
- Érintse meg a(z) ↶ elemet, hogy visszaváltson az előző képernyőre.
- A(z) „Everio Software Setup” jelenik meg a számítógépen. A műveleteket a számítógépen a képernyő átváltása után kell végrehajtani.

MEGJEGYZÉS :

- Ha a(z) „Everio Software Setup” nem jelenne meg, akkor kattintson duplán a(z) „JVCCAM_APP” elemre a következőben: „Sajátgép” vagy a(z) „Computer” elemre, majd kattintson duplán a(z) „install elemre (vagy Install.exe)”.
- Ha megjelenik az automatikus lejátszás párbeszédablak, akkor válassza ki a(z) „Nyissa meg azt a könyvtárat, ahol a fájlok találhatóak” elemet, majd kattintson a(z) „OK” elemre. Majd kattintson a könyvtár a(z) „install (vagy Install.exe)” elemére.

Telepítés folyamata

Windows Vista/Windows 7

- Lásd referenciaként a Részletes felhasználói kézikönyv található animációnál megadott használati utasításokat.

Windows XP

- Lásd referenciaként a Részletes felhasználói kézikönyv található animációnál megadott használati utasításokat.

Az összes fájl biztonsági mentése

A biztonsági mentés előtt győződjön meg arról, hogy a számítógép merevlemezén elegendő szabad hely áll ehhez rendelkezésre. Ha nincs elég szabad hely a tárhelyen, a biztonsági mentés nem indul el.

- 1 Vegye ki a váltakozó áramú adaptert és az akkumulátort a készülékből.
- 2 Nyissa ki az LCD monitort.

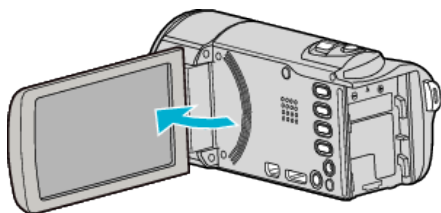

- 3 Csatlakoztassa az USB kábelt és a váltakozó áramú adaptert.

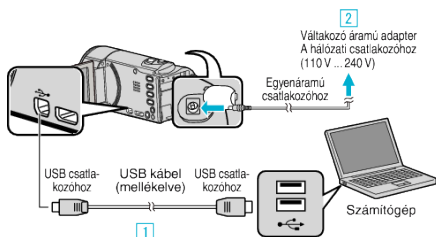

- 1 A csatlakoztatáshoz a mellékelt USB kábelt használja.
 - 2 Csatlakoztassa az egyenáramú adaptert a készülékhez.
- A készülék automatikusan bekapcsol, ha az csatlakoztatja a hálózati adapterhez.
 - Csak a mellékelt váltakozó áramú adaptert használja!
- 3 A(z) „ESZKÖZVÁLASZTÁS” menü jelenik meg.
- 4 Érintse meg: „CSATL. SZÁMÍTÓGÉPHEZ”.

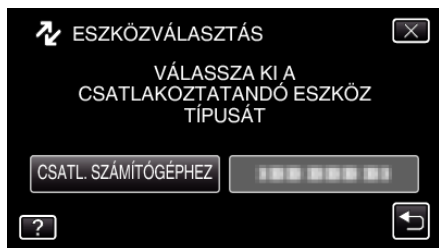

- 5 Érintse meg: „BIZTONSÁGI MÁSOLAT”.



- Érintse meg a(z) X gombot a menüből való kilépéshez.
 - Érintse meg a(z) ↶ elemet, hogy visszaváltson az előző képernyőre.
 - A mellékelt Everio MediaBrowser 4 szoftver erre elindul a számítógépen. Az ezután következő műveleteket a számítógépen kell végrehajtani.
- 6 Válassza ki a képfájl forrását.

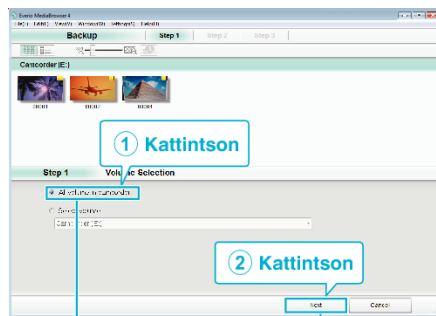

Kattintson a(z) „Next” elemre

Kattintson a(z) „All volume in camcorder” elemre

- 7 Kezdje el a biztonsági mentést.

Mentés helye (a számítógépen)

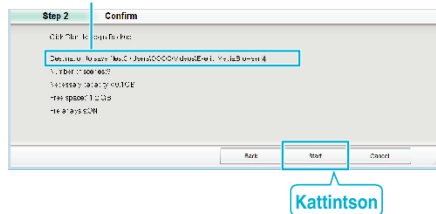

- A biztonsági mentés elindul.

- 8 A biztonsági mentés befejezte után kattintson a(z) „OK” gombra.

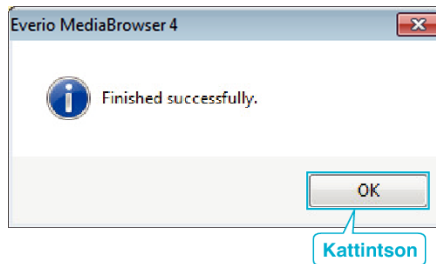

MEGJEGYZÉS :

- A biztonsági mentés előtt helyezze be azt az SD kártyát, amelyen a videók és az pillanatfelvételek találhatók.
- Ha a mellékelt Everio MediaBrowser 4 szoftver használata közben problémákba ütközne, akkor használja segítségként a(z) „Pixela vevőszolgálati központját”.

Telefon	USA vagy Kanada (Angol): +1-800-458-4029 (ingyenes) Európa (EK, Németország, Franciaország és Spanyolország) (Angol/Német/Francia/Spanyol): +800-1532-4865 (ingyenes) Más európai országok (Angol/Német/Francia/Spanyol): +44-1489-564-764 Ázsia (Fülöp-szigetek) (Angol): +63-2-438-0090 Kína (Kínai): 10800-163-0014 (ingyenes)
Weblap	http://www.pixela.co.jp/oem/jvc/mediabrowser/e/

- Törölje a felesleges videókat a biztonsági mentés előtt. A jelentős számú videó biztonsági mentése sokáig tarthat. „Felesleges fájlok törlése” (83. old.)

A készülék leválasztása a számítógépről

- 1 Kattintson a(z) „Hardver biztonságos eltávolítása és az adathordozó kiadása” elemre.

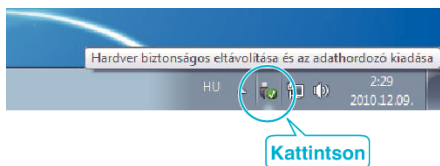

- 2 Kattintson a(z) „Safely Remove USB Mass Storage Device” elemre.
- 3 (Windows Vista esetén) Kattintson a(z) „OK” elemre.
- 4 Válassza le az USB kábelt és csukja be az LCD monitort.

Fájlok rendezése

Ha elkészült a fájlok biztonsági mentésével, akkor rendezze őket, ehhez adjon címkéket hozzájuk, pl. „családi utazás” vagy „tornaverseny”. Ez nem csak a lemezek készítésénél hasznos, hanem a videofájlok megtekintésénél is.

- 1 Kattintson duplán a(z) Everio MediaBrowser 4 ikonra.
 - A mellékelt szoftver erre elindul.



- 2 Jelenítse meg a rendezendő fájlok hónapját.

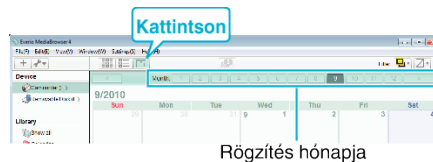

- 3 Készítsen felhasználólistát.

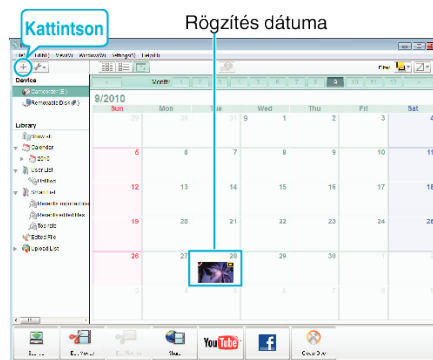

1 Adja meg az új felhasználólista nevét

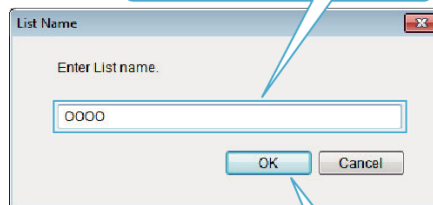

2 Kattintson

- Az új felhasználólista a felhasználólista könyvtárban jön létre.

4 Kattintson a rögzítés napjára.

- Erre az adott napon rögzített fájlok mozaiknézete jelenik meg.



5 Regisztrálja a fájlokat a létrehozott felhasználói listához.

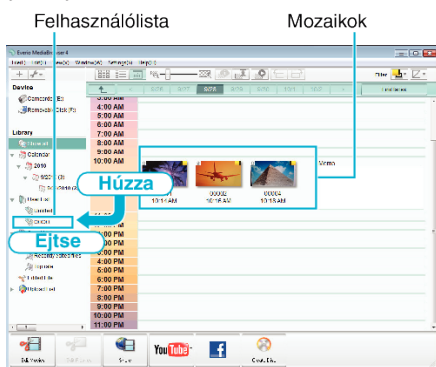

Videó vagy állókép azonosítása:

- Kiválaszthat fájlokat a képernyő jobb felső sarkában található „SELECT” menü kiválasztásával.
- Ellenőrizze a miniatűr jobb felső sarkában található videó/állókép ikont.



MEGJEGYZÉS:

- Ha a mellékelt Everio MediaBrowser 4 szoftver használata közben problémákba ütközne, akkor használja segítségként a(z) „Pixela vevőszolgálati központját”.

Telefon	USA vagy Kanada (Angol): +1-800-458-4029 (ingyenes) Európa (EK, Németország, Franciaország és Spanyolország) (Angol/Német/Francia/Spanyol): +800-1532-4865 (ingyenes) Más európai országok (Angol/Német/Francia/Spanyol): +44-1489-564-764 Ázsia (Fülöp-szigetek) (Angol): +63-2-438-0090 Kína (Kínai): 10800-163-0014 (ingyenes)
Weblap	http://www.pixela.co.jp/oem/jvc/mediabrowser/e/

Videók rögzítése lemezre

Másolja a felhasználólista segítségével rendezett fájlokat a lemezekre.

- 1 Helyezzen be egy új lemezt a számítógép DVD meghajtójába.
- 2 Válasszon ki egy tetszőleges felhasználólistát.

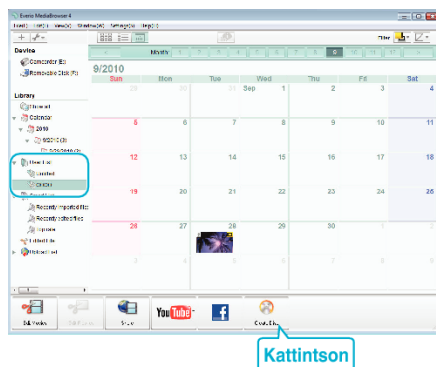

3 Válassza ki a lemez típusát.

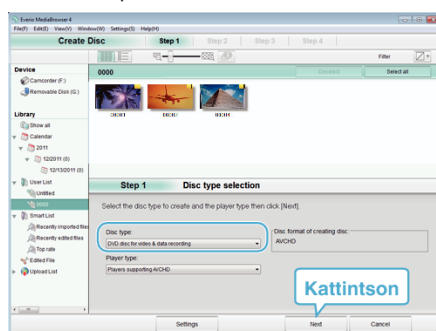

4 Válassza ki azokat a fájlokat, amelyeket a lemezre szeretne másolni.

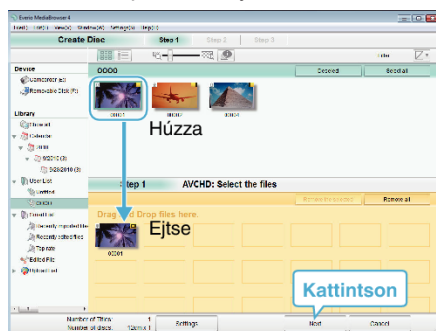

- Kattintson a(z) „Settings” elemre a lemeztípus kiválasztásához.
- Kattintson a(z) „Select all” elemre az összes megjelenített fájl kiválasztásához.
- A kiválasztás után kattintson az „Next” gombra.

5 Állítsa be a lemez legfelső szintű menüjének címét.

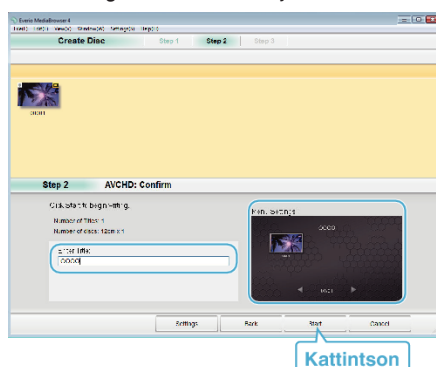

- Kattintson a(z) „Settings” elemre a menüháttér kiválasztásához.
- A beállítás után kattintson a(z) „Start” elemre.

6 A mentés végrehajtása után kattintson a(z) „OK” gombra.

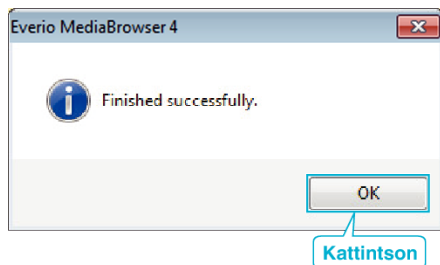

MEGJEGYZÉS :

- A mellékelt Everio MediaBrowser 4 szoftver a következő lemeztípusokat támogatja:
 DVD-R
 DVD-R DL
 DVD-RW
 DVD+R
 DVD+R DL
 DVD+RW

- A mellékelt Everio MediaBrowser 4 szoftver a következő formátumokat támogatja.
 AVCHD
 DVD-Video*

*Ha DVD-Video formátumú lemezt szeretne készíteni, telepítenie kell a kiegészítő szoftvert.

A részleteket lásd a Pixela weblapján.

<http://www.pixela.co.jp/oem/jvc/mediabrowser/e/>

- Használja a(z) Everio MediaBrowser 4 lejátszóprogramot az AVCHD lemez lejátszásához. Lásd a mellékelt Everio MediaBrowser 4 program súgóját a program működésével kapcsolatban.
- Ha videókat UXP rögzítési módban másol, hogy egy AVCHD lemezt készítsen, akkor a videókat a másolás előtt XP rögzítési módra kell konvertálni. Így a videók másolása tovább tarthat a többi módhoz képest.
- A(z) Everio MediaBrowser 4 súgófájl megtekintéséhez válassza a(z) Everio MediaBrowser 4 menüsávjából a(z) „Help” elemet, vagy nyomja meg a billentyűzetet az F1 gombot.
- Ha a mellékelt Everio MediaBrowser 4 szoftver használata közben problémákba ütközne, akkor használja segítségként a(z) „Pixela vevőszolgálati központját”.

Telefon	USA vagy Kanada (Angol): +1-800-458-4029 (ingyenes) Európa (EK, Németország, Franciaország és Spanyolország) (Angol/Német/Francia/Spanyol): +800-1532-4865 (ingyenes) Más európai országok (Angol/Német/Francia/Spanyol): +44-1489-564-764 Ázsia (Fülöp-szigetek) (Angol): +63-2-438-0090 Kína (Kínai): 10800-163-0014 (ingyenes)
Weblap	http://www.pixela.co.jp/oem/jvc/mediabrowser/e/

Biztonsági mentés készítése fájlokról a mellékelt program használata nélkül

Másolja a fájlokat a számítógépre a következő módszer segítségével.

- 1 Vegye ki a váltakozó áramú adaptert és az akkumulátort a készülékből.
- 2 Nyissa ki az LCD monitort.

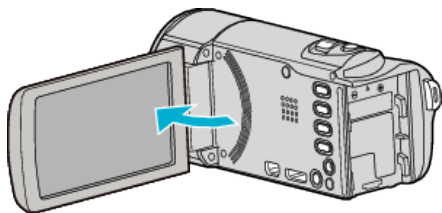

- 3 Csatlakoztassa az USB kábelt és a váltakozó áramú adaptert.

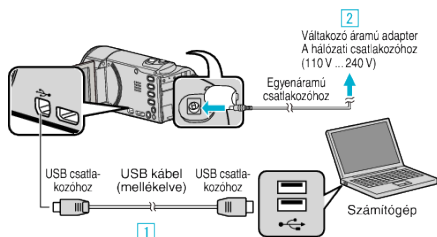

- 1 A csatlakoztatáshoz a mellékelt USB kábelt használja.
 - 2 Csatlakoztassa az egyenáramú adaptert a készülékhez.
- A készülék automatikusan bekapcsol, ha az csatlakoztatja a hálózati adapterhez.
 - Csak a mellékelt váltakozó áramú adaptert használja!
- 3 A(z) „ESZKÖZVÁLASZTÁS” menü jelenik meg.

- 4 Érintse meg: „CSATL. SZÁMÍTÓGÉPHEZ”.

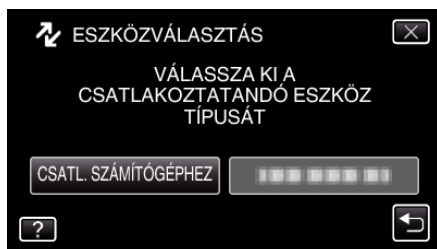

- 5 Érintse meg: „LEJÁTSZÁS SZÁMÍTÓGÉPEN”.



- Érintse meg a(z) X gombot a menüből való kilépéshez.
- Érintse meg a(z) ↶ elemet, hogy visszaváltson az előző képernyőre.
- Zárja be a(z) Everio MediaBrowser 4 alkalmazást, ha az elindul.
- A következő képernyő a kameraművelet befejezése után jelenik meg.



- A műveleteket a számítógépen a képernyő átváltása után kell végrehajtani.

- 6 Válassza ki a(z) „Computer” (Windows Vista)/„Sajátgép” (Windows XP)/„Computer” (Windows 7) elemet a(z) „Start” menüből, majd kattintson a(z) „JVCCAM_SD” ikonra.
 - Nyissa meg azt a könyvtárat, ahol a fájlok találhatóak. „Fájlok és könyvtárak listája” (112. old.)

- 7 Másolja a fájlokat a számítógép egy tetszőleges könyvtárába (asztalra stb.).

FIGYELEM :

- Ha a kamera és a PC USB kábellel csatlakozik egymáshoz, akkor a rögzített tartalmak csak olvashatóak.

MEGJEGYZÉS :

- A fájlok szerkesztéséhez/megtekintéséhez használjon egy olyan alkalmazást, amely támogatja az AVCHD (videó)/JPEG (pillanatfelvétel) fájlokat.
- A fenti számítógépes műveletek eltérhetnek az itt ismertetettől a használt rendszer függvényében.

A készülék leválasztása a számítógépről

- 1 Kattintson a(z) „Hardver biztonságos eltávolítása és az adathordozó kiadása” elemre.

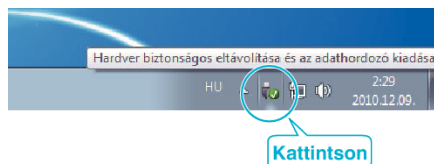

- 2 Kattintson a(z) „Safely Remove USB Mass Storage Device” elemre.
- 3 (Windows Vista esetén) Kattintson a(z) „OK” elemre.
- 4 Válassza le az USB kábelt és csukja be az LCD monitort.

Fájlok és könyvtárak listája

Az SD kártyán az eszköz a következő ábrának megfelelően hozza létre a fájlokat és könyvtárakat. Azokat csak akkor hozza létre, ha azokra szükség van.

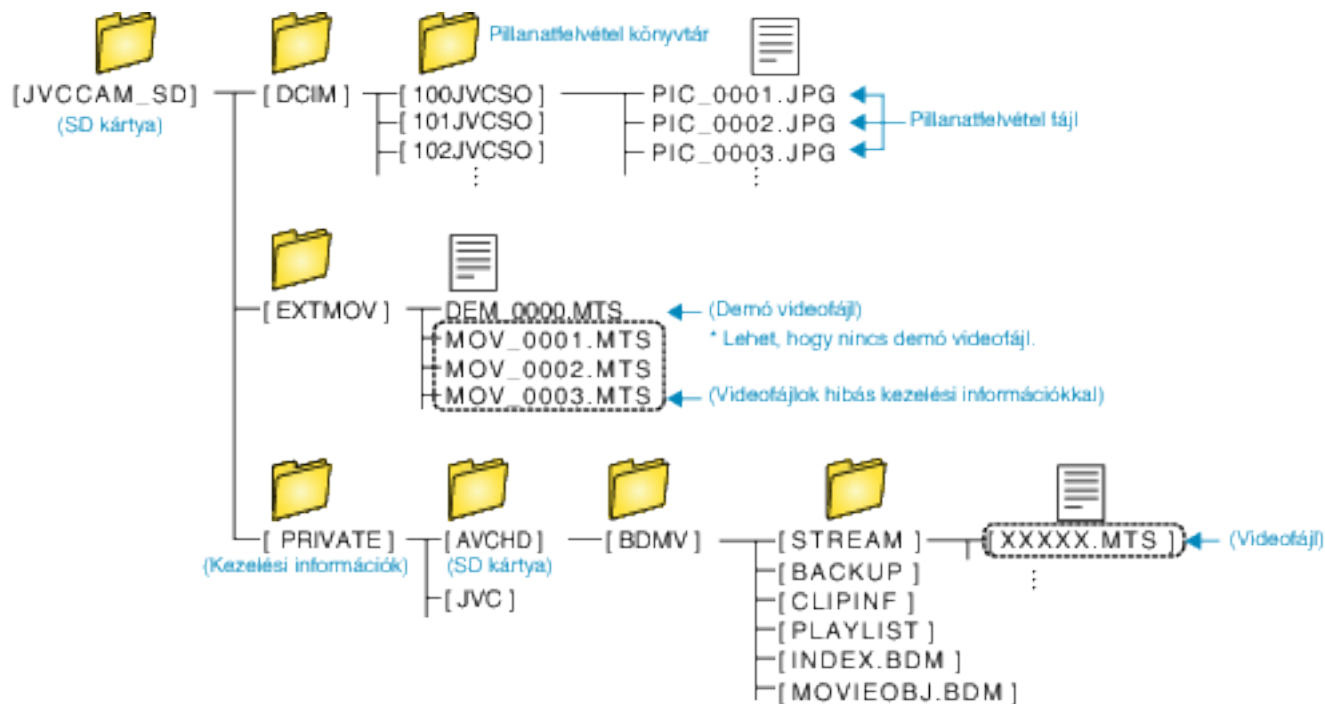

FIGYELEM :

- Ha a kamera és a PC USB kábellel csatlakozik egymáshoz, akkor a rögzített tartalmak csak olvashatóak.

Másolás Mac számítógépre

Másolja a fájlokat Mac számítógépre a következő módszer segítségével.

- 1 Vegye ki a váltakozó áramú adaptert és az akkumulátort a készülékből.
- 2 Nyissa ki az LCD monitort.

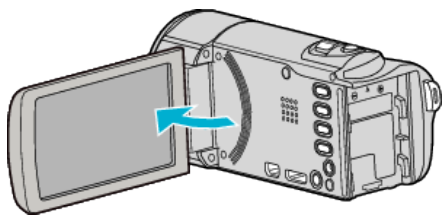

- 3 Csatlakoztassa az USB kábelt és a váltakozó áramú adaptert.

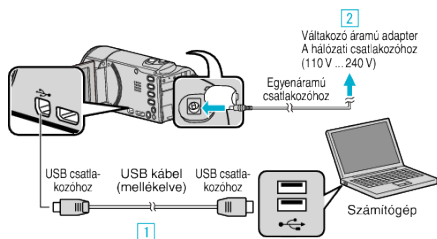

- 1 A csatlakoztatáshoz a mellékelt USB kábelt használja.
 - 2 Csatlakoztassa az egyenáramú adaptert a készülékhez.
- A készülék automatikusan bekapcsol, ha az csatlakoztatja a hálózati adapterhez.
 - Csak a mellékelt váltakozó áramú adaptert használja!
- 3 A(z) „ESZKÖZVÁLASZTÁS” menü jelenik meg.
- 4 Érintse meg: „CSATL. SZÁMÍTÓGÉPHEZ”.

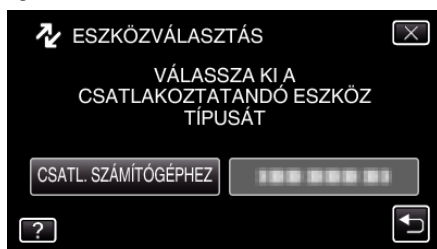

- 5 Érintse meg: „LEJÁTSZÁS SZÁMÍTÓGÉPEN”.



- Érintse meg a(z) X gombot a menüből való kilépéshez.
- Érintse meg a(z) ↶ elemet, hogy visszaváltson az előző képernyőre.
- A következő képernyő a kameraművelet befejezése után jelenik meg.



- Az asztalon megjelenik a(z) „JVCCAM_SD” ikon.

- 6 Indítsa el a(z) iMovie alkalmazást.

- Az ezután következő műveleteket a MAC számítógépen kell végrehajtani.

FIGYELEM :

- Ha a kamera és a PC USB kábellel csatlakozik egymáshoz, akkor a rögzített tartalmak csak olvashatóak.
- A Mac számítógépre másolt MTS fájlokat nem lehet importálni iMovie-ba. Ahhoz, hogy az MTS fájlokat iMovie-val használja importálja azokat az iMovie-val.

MEGJEGYZÉS :

- A fájlok szerkesztéséhez/megtekintéséhez használjon olyan alkalmazást, amely támogatja az iFrame (videó)/ AVCHD (videó)/JPEG (állapotkép) fájlokat.
- Ha leválasztja a készüléket a számítógépről, akkor húzza az asztal „JVCCAM_SD” ikonját a kukába.

iMovie és iPhoto

A készülékről a számítógépre az Apple iMovie'08, '09, '11 (videó) vagy iPhoto (pillanatfelvétel) alkalmazással importálhat fájlokat. A rendszerkövetelmények ellenőrzéséhez válassza ki a (z) „Sobre Este Mac” opciót az Apple menüből. Itt tekintheti meg az operációs rendszer változatát, a használt processzort és a memória méretét.

- A(z) iMovie és iPhoto alkalmazásokkal kapcsolatos legfrissebb információkat lásd az Apple weboldalon.
- Az iMovie és az iPhoto alkalmazások részletes használati utasításait lásd az adott program súgófájlijában.
- Nem garantálhatjuk, hogy a műveletek minden számítógépes környezetben végrehajthatók.

Wi-Fi képességek

A készüléket Wi-Fi funkcióval ruháztuk fel.

Egy okostelefon vagy számítógép vezeték nélküli kapcsolata révén a következőket teheti.

Funkció neve	Képesség
KÖZVETLEN MONITOROZÁS	<ul style="list-style-type: none"> Ellenőrizheti a kamera képét közvetlen, 1:1-hez (Wi-Fi Direct) kapcsolaton át okostelefonról (vagy számítógépről) anélkül, hogy hozzáférési pontra (vezeték nélküli LAN routerrel) lenne szüksége. A művelet közben lehetősége van videók és állóképek rögzítésére. (Nem rögzíthet videót vagy állóképet a számítógépe böngészőjéből történő monitorozás során.) „Képfelügyelés közvetlen kapcsolaton át (KÖZVETLEN MONITOROZÁS)” (☞116. old.)
BELTÉRI MONITOROZÁS	<ul style="list-style-type: none"> Ha a kamerával rögzített képeket meg szeretné tekinteni, kapcsolódjon az okostelefonhoz (vagy számítógéphez) a hozzáférési ponton keresztül az otthoni vezeték nélküli LAN router használatával. A művelet közben lehetősége van videók és állóképek rögzítésére. (Nem rögzíthet videót vagy állóképet a számítógépe böngészőjéből történő monitorozás során.) „Képfelügyelés otthoni hozzáférési ponton át (BELTÉRI MONITOROZÁS)” (☞119. old.)
KÜLTÉRI MONITOROZÁS	<ul style="list-style-type: none"> Ellenőrizheti a kamera képét internetkapcsolaton át az okostelefonról (vagy számítógépről), ha épp nem tartózkodik otthon. A művelet közben lehetősége van videók és állóképek rögzítésére. (Nem rögzíthet videót vagy állóképet a számítógépe böngészőjéből történő monitorozás során.) „Képfelügyelés az interneten át (KÜLTÉRI MONITOROZÁS)” (☞124. old.)
ÉRZÉKELÉS/MAIL	<ul style="list-style-type: none"> Amikor a kamera arcot vagy mozgást észlel, automatikusan rögzít egy állóképet, és elküldi azt e-mailben. Beállíthatja, hogy a kamera észlelés esetén videót rögzítsen. „Állóképek küldése e-mailben arc vagy mozgás érzékelése esetén (ÉRZÉKELÉS/MAIL)” (☞127. old.)
VIDEOMAIL	<ul style="list-style-type: none"> Legfeljebb 15 másodperces videók rögzíthetők és küldhetők el e-mailben. „Videók rögzítése és küldése e-mailben (VIDEOMAIL)” (☞128. old.)
TV MONITOROZÁS	<ul style="list-style-type: none"> Csatlakoztassa a készüléket DLNA-kompatibilis TV-készülékhez a hozzáférési ponton keresztül az otthoni vezeték nélküli LAN router használatával.
EGYSZERŰ TÁROLÁS	<ul style="list-style-type: none"> Mentse le az összes korábban nem mentett videót és állóképet számítógépére a vezeték nélküli hálózaton keresztül. A kezelőfájl szintén mentésre kerül.
A rögzítési hely adatainak rögzítése	<ul style="list-style-type: none"> Közvetlen kapcsolaton (Wi-Fi Direct) keresztül rögzítheti a rögzítés helyszínének adatait a GPS funkcióval felszerelt okostelefon segítségével. A rögzítési hely adatai felhasználhatók a készülékhez mellékelt szoftverrel. „Hely-adatok rögzítése” (☞132. old.)
Pan bölcső (külön megvásárolható)	<ul style="list-style-type: none"> Úsztatási művelet (a kamera bal/jobb irányba történő elmozdítása) távolról is irányítható az okostelefon segítségével, ha a kamerát a pan bölcsőre helyezi (külön megvásárolható). „Pan bölcső használata (külön megvásárolható)” (☞135. old.) A pan bölcső csatlakoztatásával kapcsolatban lásd a pan bölcső használati útmutatóját.

A kézikönyvben használt kifejezések: _____

- A kézikönyvben az érintőpanel megérintésére az „érintés”, „érintse meg” kifejezéssel hivatkozunk.
- Az okostelefon gombjainak neve lehet „MENU” vagy „RETURN” - ez a használt okostelefon függvénye.

Lásd az okostelefon felhasználói útmutatóját is referenciaként.

Környezeti jellemzők

A kamera képének a számítógépről vagy okostelefonról történő ellenőrzéséhez és a videók/állóképek továbbításához a következő követelményeknek kell eleget tenni.

Android Okostelefon és táblagép

- 1 Operációs rendszer: Android 2.3 vagy újabb
(Nem garantált, hogy a készülék minden típusú készülékkel működni fog.)
- 2 GPS funkció támogatása (a GPS rögzítéshez)
- 3 Képes csatlakozni az internetre vagy a(z) Google Play alkalmazás boltból („Everio sync. 2” szükséges a szoftver telepítéséhez)

iPhone/iPad/iPod touch

- 1 Operációs rendszer: iOS 5.1 vagy újabb
(Nem garantált, hogy a készülék minden típusú készülékkel működni fog.)
- 2 Képes csatlakozni az internetre vagy az „App Store™” alkalmazásboltból (a szoftver telepítéséhez szükséges)

Számítógép

A kamera képének a számítógép böngészőjéből való ellenőrzéséhez és a videók/állóképek továbbításához a következő követelményeknek kell eleget tenni.

- 1 Operációs rendszer: Windows 7
 - 2 Vezeték nélküli LAN vagy vezetékes LAN támogatása
(A kamera és a számítógép közötti közvetlen, KÖZVETLEN MONITOROZÁS funkció használatával történő kapcsolat létrehozásához vezeték nélküli LAN támogatás szükséges.)
 - 3 A Windows Media Player 12 vagy újabb telepítése
- Ellenőrzött működési környezet:
Internet Explorer 9 vagy újabb

FIGYELEM :

- Nem garantálhatjuk, hogy a műveletek minden számítógépes környezetben végrehajthatók. Példa: a mobil safari böngésző videoleöltés stb. funkciója nem támogatott.

A Wi-Fi használatával kapcsolatos óvintézkedések

A Wi-Fi funkcióval kapcsolatos figyelmeztetések

- A működés nem minden eszközön garantált.
- Ez a funkció nem katasztrófa- vagy bűnmegelőzési célokra lett megalkotva.
- Az áramellátás kikapcsolásának elfelejtését megelőzendő a készülék automatikusan kikapcsol 10 napnyi folyamatos használat után.
- Az LCD monitor nyitva hagyása könnyebbé teszi a rádióhullámok vételét. Ezért a Wi-Fi funkció használatakor ajánlott kinyitni az LCD monitort.
- Vezeték nélküli LAN biztonsága
A vezetékmentes LAN előnye a vezetékes LAN-nal szemben, hogy az az információkat rádióhullámokkal továbbítja, így a rádióhullámok által lefedett területen belül lehet létrehozni vele a LAN kapcsolatot. Ez mellett a technológia, ahogy a rádióhullámok áthaladnak a tárgyakon a lefedettségük területén (pl. a falakon), biztonsági problémákat is okozhat, pl. jogosulatlan lehallgatással vagy hozzáféréssel, ha a biztonsági beállításokat nem konfigurálják.
A vezetékmentes LAN környezetben a hálózati csatlakozás előtt olvassa el a használt vezetékmentes LAN eszköz használati útmutatóját, és annak megfelelően konfigurálja a biztonsági beállításokat. Ennek ignorálása növeli a személyes adatok, pl. a felhasználó nevek, jelszavak, e-mail tartalmak „lehallgatásának” és a hálózathoz való jogosulatlan hozzáférés kockázatát.
- A vezetékmentes LAN kialakítása miatt figyelembe kell vennie azt, hogy a biztonság a korábbiaktól eltérő vagy előre nem látható módon is veszélyeztethető.
- A vezetékmentes LAN és hálózati biztonsággal kapcsolatos részletekkel vegye fel a kapcsolatot a vezetékmentes LAN eszköz gyártójával.
- A JVC nem vállal felelősséget a funkcióval kapcsolatos biztonsági problémák, károk, veszteségek miatt.

A termék által használt rádióhullámok

A termék az ISM sáv (2,4 GHz) rádióhullámait használja. Annak ellenére, hogy a sáv használatához nincs szükség rádióállomás engedélyre, a termék használatakor vegye figyelembe a következőket.

■ Ne használja a terméket a következő helyek közelében.

- Ipari, tudományos vagy orvosi/gyógyászati eszköz közelében, pl. mikrohullámú kemencék és pacemakerek közelében
- Ipari, tudományos vagy orvosi/gyógyászati eszköz közelében, pl. mikrohullámú kemencék és pacemakerek közelében
- Speciális alacsony teljesítményű rádióállomásoknál (rádióállomás engedély nem szükséges)
- Bluetooth eszközök

A fenti eszközök ugyanazt a frekvenciatartományt használják, mint a Wi-Fi eszközök.

Ha a terméket a fent említett eszközök mellett használja, akkor rádióhullám interferencia léphet fel, ami kommunikációs problémát okozhat vagy csökkentheti az átviteli sebességet. Ilyen esetben csatlakoztassa ki azokat az eszközöket, amelyeket nem használ.

■ Kerülje a készülék használatát TV vagy rádiókészülék közelében.

A TV és a rádiókészülékek a Wi-Fi frekvenciatartománytól eltérő tartományt használnak, így a készülék kommunikációját a TV/rádiókészülékek nem zavarják és viszont.

Ettől függetlenül, ha a TV/rádió túl közel van a Wi-Fi eszközhöz, akkor a Wi-Fi eszköz által kisugárzott elektromágneses hullámok a TV képében/a rádió hangjában zajt okozhatnak.

- Előfordulhat, hogy a kommunikáció a rádióberendezések és a rádióállomások közelében nem jön létre. Ilyen esetben változtasson helyet, figyelembe véve az akadályokat.

■ A rádiójelek a vasbetonon, a fémén és a betonon nem tudnak áthatolni.

A termék által használt rádiójelek a vasbetonon, a fémén és a betonon nem tudnak áthatolni.

Nehézkes lehet két helyiség között kapcsolatot teremteni, ha azokat ilyen anyagból készült falak vagy födémek választják el.

*A kommunikáció erősségét az emberek vagy az emberi test részei is akadályozhatják, ha ezek a két Wi-Fi eszköz közé kerülnek.

■ Ne kapcsolódjon olyan vezeték nélküli hálózathoz, amelyhez nincs jogosultsága.

Ha már kapcsolódott, az jogtalan hozzáférésnek tekinthető, ami miatt törvényi eljárás indulhat Ön ellen.

■ A Wi-Fi funkciót kizárólag a vásárlás országában használja.

Egyes országokban a rádióhullámok használatával kapcsolatos korlátozások lehetnek érvényben, és ezek megsértését a törvény büntetheti.

Exportálás/kivitel külföldre

Előfordulhat, hogy az USA kormányának engedélyére lesz szüksége, ha a készüléket az USA kormánya által exportkorlátozások alá esőnek minősített országba viszi (pl. Kubába, Irakba, Észak-Koreába, Iránba, Ruandába vagy Szíriába, a 2012. decemberi állapot alapján).

További információkkal az USA nagykövetségének kereskedelmi szolgálata tud szolgálni.

Képfelügyelés közvetlen kapcsolaton át (KÖZVETLEN MONITOROZÁS)

Ellenőrizheti a kamera képét közvetlen kapcsolaton keresztül (Wi-Fi Direct) egy okostelefonról (vagy számítógépről) anélkül, hogy hozzáférési pontra (vezeték nélküli LAN routerre) lenne szüksége.

- A művelet közben videók és állóképek rögzítésére van lehetőség.

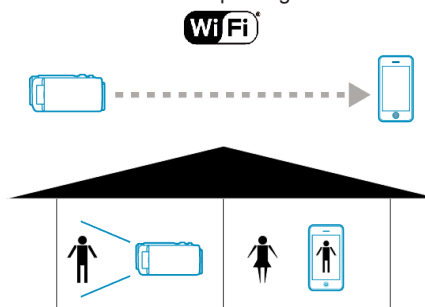

FIGYELEM :

- Ez a funkció nem katasztrófa- vagy bűnmegelőzési célokra lett megalkotva.
- Az áramellátás kikapcsolásának elfelejtését megelőzendő a készülék automatikusan kikapcsol 10 napnyi folyamatos használat után.
- Ha nem figyel a képet okostelefonról (vagy számítógépről), a kamera fókusza rögzítve van.
- A kamera fókusza még okostelefonról (vagy számítógépről) való felügyeléskor is rögzítve lesz, ha több, mint 3 órán át nem működteti a készüléket. (A fókusztávolság a kamera működtetésekor újra bekapcsol.)
- A közvetlen megfigyeléses kapcsolatot nehéz olyan környezetben létrehozni, ahol a kamera távol van az okostelefontól (vagy számítógéptől). Ilyen esetben csatlakozzon a hozzáférési pontra (vezeték nélküli LAN router) segítségével.

„Képfelügyelés otthoni hozzáférési ponton át (BELTÉRI MONITOROZÁS)” (119. old.)

- A használt eszköz típusának és a csatlakoztatási környezet függvényében a kapcsolat felépítéséhez hosszabb időre lehet szükség.

Mire van szüksége

- Okostelefon vagy Windows számítógép (WPA2-vel kompatibilis vezetékmentes LAN szükséges.)

Előzetes beállítás szükséges

A következő lépések követve állítsa be a kamerát és az okostelefont (vagy számítógépet).

A WPS-t támogató okostelefonokkal kapcsolatban lásd a következőt: „Wi-Fi védett beállítás (WPS)”.

*A WPS móddal a kamera és az okostelefon vezeték nélküli könnyű gombműveletekkel csatlakozhat egymáshoz.

Az okostelefon vezeték nélküli csatlakoztatása a kamerához

Csatlakoztassa az okostelefont a kamerához a következő módon egyikén.

■ Csatlakozás Wi-Fi jelszó megadásával

- 1 Érintse meg: „MENU”.
(Művelet a kamerán)
Állítsa a kamerát rögzítés módba.

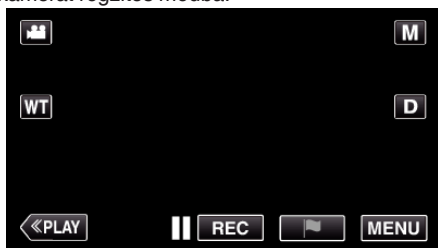

- Megjelenik a főmenü.

- 2 Érintse meg a(z) „Wi-Fi” (Wi-Fi) ikont.
(Művelet a kamerán)

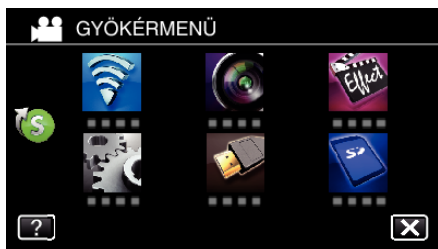

- 3 Érintse meg a(z) „KÖZVETLEN MONITOROZÁS” (Közvetlen monitorozás) ikont a(z) „Wi-Fi” menüben.
(Művelet a kamerán)



- 4 Érintse meg a(z) „INDÍT” (Indít) elemet.
(Művelet a kamerán)



- Ha a(z) „VIDEÓ FELV. FORMÁTUM” beállítása: iFrame, a következő kijelzés jelenik meg, és a rögzítési mód a következőben: AVCHD a következő módra: 50i vált.



- 5 Ellenőrizze a kamera képernyőjén látható SSID-t és PASS-t.



- 6 Okostelefonja Wi-Fi hálózatok ablakában az 5. lépésben válassza ki az SSID-t, majd adja meg a jelszöveviteli ablakban a PASS-t.
(Művelet az okostelefonon (vagy számítógépen))



- Az okostelefon (vagy számítógép) Wi-Fi hálózathoz való csatlakoztatásának részleteit lásd a használt telefonterminál használati útmutatójában.

- 7 Létrejön a kapcsolat, és a Wi-Fi felirat jelenik meg a kamera képernyőjén.



■ Csatlakozás Wi-Fi védett beállítással (WPS)

- 1 Érintse meg: „MENU”.
(Művelet a kamerán)
Állítsa a kamerát rögzítés módba.

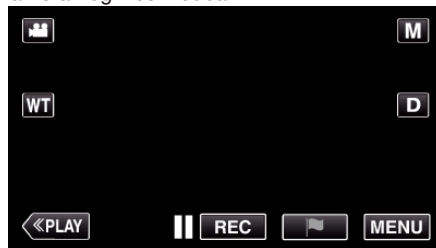

- Megjelenik a főmenü.

- 2 Érintse meg a(z) „Wi-Fi” (Wi-Fi) ikont.
(Művelet a kamerán)

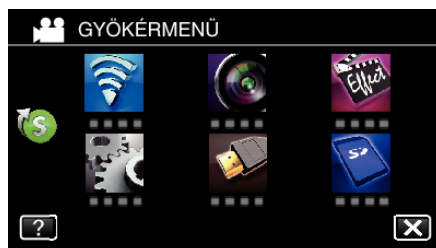

- 3 Érintse meg a(z) „KÖZVETLEN MONITOROZÁS” (Közvetlen monitorozás) ikont a(z) „Wi-Fi” menüben.
(Művelet a kamerán)

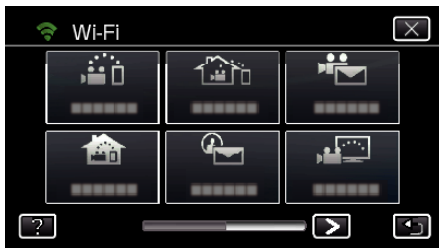

- 4 Érintse meg a(z) „INDÍT” (→) elemet.
(Művelet a kamerán)



- Ha a(z) „VIDEÓ FELV. FORMÁTUM” beállítása: iFrame, a következő kijelzés jelenik meg, és a rögzítési mód a következőben: AVCHD a következő módra: 50i vált.



- 5 Érintse meg: „WPS”.
(Művelet a kamerán)

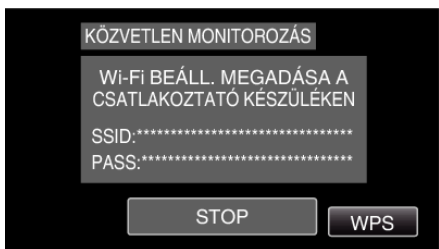

- 6 Aktiválja a WPS-t az okostelefonon (vagy számítógépen) 2 percen belül.
(Művelet az okostelefonon (vagy számítógépen))



- A WPS aktiválásához lásd az adott készülék használati útmutatóját.

- 7 Létrejön a kapcsolat, és a Wi-Fi felirat jelenik meg a kamera képernyőjén.



Képek megfigyelése okostelefonról (vagy számítógépről)

■ Okostelefon (Android / iPhone)

MEGJEGYZÉS :

- A funkció használata előtt telepítenie kell egy okostelefon-alkalmazást telefonjára.
„Okostelefonos alkalmazások telepítése” (160. old.)

- 1 A(z) KÖZVETLEN MONITOROZÁS beállítása után az okostelefonon indítsa el a(z) „Everio sync. 2” alkalmazást.



- 2 Érintse meg a(z) „KÖZVETLEN MONITOROZÁS” elemet.



- 3 Erre megjelenik a rögzítési képernyő.



- Használat okostelefonról
„Okostelefonos alkalmazások használata” (160. old.)

■ Számítógép (Windows 7)

- 1 Érintse meg a(z) URL gombot a kamera képernyőjén.
(akkor jelenik meg, amikor a számítógép és a kamera vezeték nélkül csatlakozik).



- Megjelenik a URL, amelyhez a számítógépen kapcsolódni kell.
- 2 Ellenőrizze a kamera képernyőjén megjelenő URL-címet, amely a következővel kezdődik: „http://”.



- Az URL ellenőrzése után érintse meg a(z) „KILÉP” elemet, hogy visszatérjen az előző képernyőre.
- 3 Indítsa el az Internet Explorer (webböngésző) alkalmazást a számítógépen, és írja be az URL-t.

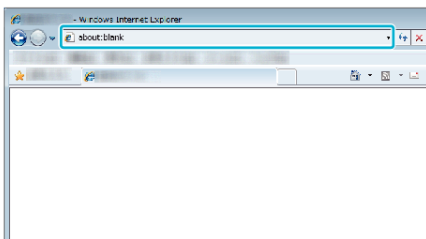

- Használat webböngészőből
„Wi-Fi funkció használata webböngészőből” (173. old.)

Képfigyelés otthoni hozzáférési ponton át (BELTÉRI MONITOROZÁS)

Csatlakozzon a kamerával és az okostelefonnal (vagy számítógéppel) az otthoni vezeték nélküli LAN routerhez a vezeték nélküli hozzáférési ponton keresztül.

Csatlakoztatott okostelefonról (vagy számítógépről) megfigyelheti a kamerával rögzített képeket.

- A művelet közben videók és állóképek rögzítésére van lehetőség.

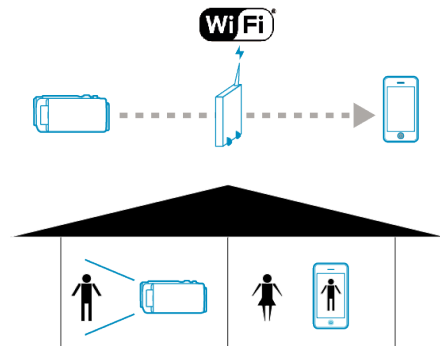

FIGYELEM :

- Ez a funkció nem katasztrófa- vagy bűnmegelőzési célokra lett megalkotva.
- Az áramellátás kikapcsolásának elfelejtését megelőzendő a készülék automatikusan kikapcsol 10 napnyi folyamatos használat után.
- Ha nem figyeli a képet okostelefonról (vagy számítógépről), a kamera fókusza rögzítve van.
- A kamera fókusza még okostelefonról (vagy számítógépről) való figyeléskor is rögzítve lesz, ha több, mint 3 órán át nem működteti a készüléket. (A fókuszlás a kamera működtetésekor újra bekapcsol.)

Mire van szüksége

- Okostelefon vagy Windows számítógép
- Vezetékmentes LAN router (Wi-Fi tanúsítás logóval rendelkező termék)

MEGJEGYZÉS :

- A használt vezetékmentes LAN router és a jelerősség függvényében csatlakozási problémák léphetnek fel vagy az adatátvitel lassú lehet.

Használati mód

Csatlakoztassa a kamerát a hozzáférési ponthoz (vezeték nélküli LAN router)



Csatlakoztassa a kamerát a hozzáférési ponthoz a következő módok egyikén.

Regisztráció Wi-Fi védett beállítással (WPS)

Kövesse a lenti utasításokat, ha a használt hozzáférési pont (vezeték nélküli LAN router) támogatja a WPS-funkciót.

- 1 Érintse meg: „MENU”.
(Művelet a kamerán)

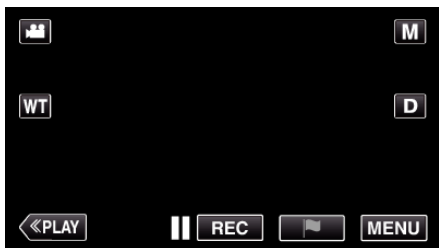

- Megjelenik a főmenü.

- 2 Érintse meg a(z) „Wi-Fi” (Wi-Fi) ikont.
(Művelet a kamerán)

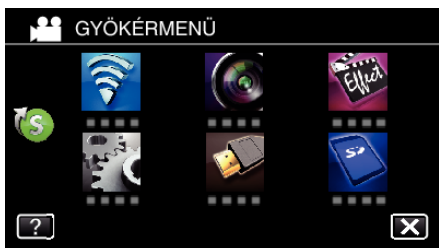

- 3 Érintse meg a(z) > elemet a képernyő jobb alsó sarkában.
(Művelet a kamerán)



- 4 Érintse meg a(z) „ÁLT. Wi-Fi BEÁLLÍTÁS” elemet.
(Művelet a kamerán)



- 5 Érintse meg: „HOZZÁFÉRÉSI PONTOK”.
(Művelet a kamerán)



- 6 Érintse meg: „H.AD”.
(Művelet a kamerán)



- 7 Érintse meg: „KÖNNYŰ WPS REGISTR.”.
(Művelet a kamerán)

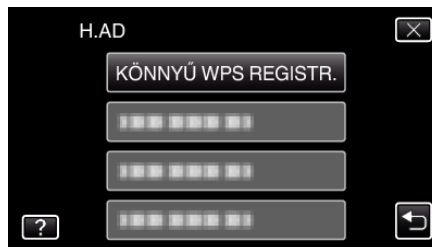

- 8 Aktiválja a hozzáférési pont (vezeték nélküli LAN router) WPS funkcióját 2 percen belül.

- A WPS aktiválásához lásd az adott készülék használati útmutatóját.

- 9 A regisztráció végén érintse meg a „OK” elemet a kamera képernyőjén.
(Művelet a kamerán)



Keresse meg a hozzáférési pontot, és válassza ki a listából.

Előzetesen állítsa be a hozzáférési pont (vezeték nélküli LAN router) nevét (SSID) és jelszavát.

- 1 Érintse meg: „MENU”.
(Művelet a kamerán)

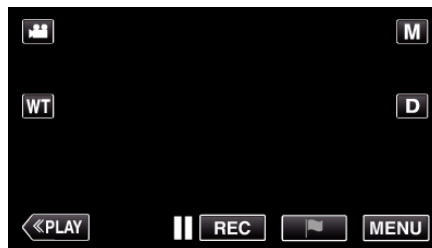

- Megjelenik a főmenü.

- 2 Érintse meg a(z) „Wi-Fi” (Wi-Fi) ikont.
(Művelet a kamerán)



- 3 Érintse meg a(z) > elemet a képernyő jobb alsó sarkában. (Művelet a kamerán)



- 4 Érintse meg a(z) „ÁLT. Wi-Fi BEÁLLÍTÁS” elemet. (Művelet a kamerán)

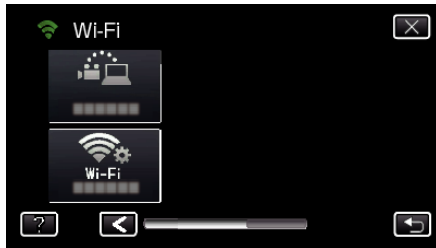

- 5 Érintse meg: „HOZZÁFÉRÉSI PONTOK”. (Művelet a kamerán)



- 6 Érintse meg: „H.AD”. (Művelet a kamerán)

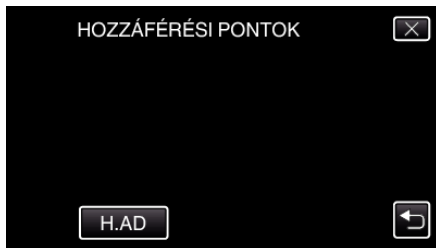

- 7 Érintse meg: „KERESÉS”. (Művelet a kamerán)

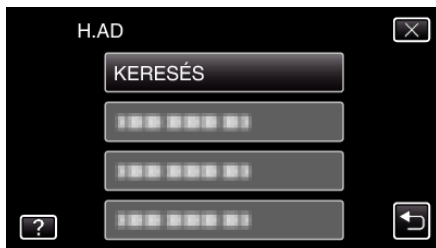

- A keresés eredménye megjelenik a kamera képernyőjén.
- A(z) „NEM TALÁLHATÓ HOZZÁFÉRÉSI PONT” üzenet jelenik meg, ha a közelben nincs hozzáférési pont.

- 8 Érintse meg a kívánt hozzáférési pont nevét (SSID) a keresési eredmények listában. (Művelet a kamerán)



- 9 Jelszó regisztrálása. (Művelet a kamerán)

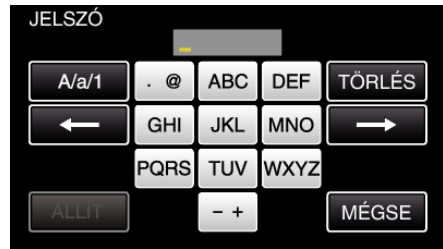

- Érintse meg a képernyő-billentyűzetet a karakterek beviteléhez. A karakter minden egyes érintésre változik. „ABC”, például egyszeri érintéssel megadhatja a következőt: „A”, kétszeri érintéssel a következőt: „B”, és háromszori érintéssel a következőt: „C”.
- Érintse meg a(z) „TÖRLÉS” elemet egy személy törléséhez.
- Érintse meg a(z) „MÉGSE” elemet a kilépéshez.
- Érintse meg a(z) „A/a/1” elemet, hogy kiválassza a karakterek beviteli formátumát: nagybetű, kisbetű vagy szám.
- Érintse meg a(z) ← vagy a(z) → elemet, hogy egy karakterrel jobbra vagy balra mozogjon.
- Jelszó nem szükséges, ha a vezetékmentes LAN routeren nincs beállítva védelem.

- 10 A regisztráció végén érintse meg a „OK” elemet a kamera képernyőjén. (Művelet a kamerán)



- Szintén elérhetők más módok, mint például a „Kézi regisztrálás” és a „WPS PIN regisztrálás”. A részleteket lásd a következő hivatkozáson. „A kamera hozzáférési pontjainak regisztrálása a kapcsolódáshoz (HOZZÁFÉRÉSI PONTOK)” (149. old.)

Csatlakoztassa az okostelefont (vagy számítógépet) a hozzáférési ponthoz (vezeték nélküli LAN router).



- Csatlakoztassa az okostelefont (vagy számítógépet) az otthoni hozzáférési ponthoz (vezeték nélküli LAN router).
- A csatlakoztatási részletekkel kapcsolatban lásd a használt készülék vagy a vezeték nélküli LAN router használati útmutatóját.
- A beállítás nem szükséges, ha már csatlakoztatta az okostelefont (vagy számítógépet) az otthoni hozzáférési ponthoz (vezeték nélküli LAN router).

Képfelügyelés okostelefon és a kamera csatlakoztatásával



- Előzetesen telepítse a(z) „Everio sync. 2” alkalmazást az okostelefonon. „Okostelefonos alkalmazások telepítése” (160. old.)

Művelet a kamerán

- 1 Érintse meg: „MENU”.
(Művelet a kamerán)

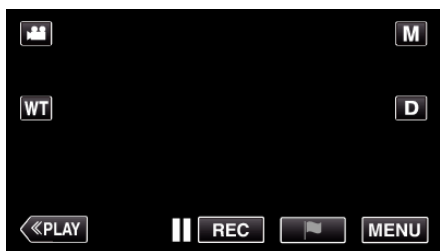

- Megjelenik a főmenü.

- 2 Érintse meg a(z) „Wi-Fi” (Wi-Fi) ikont.
(Művelet a kamerán)

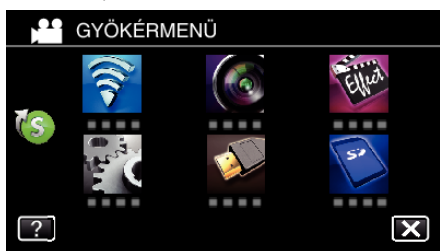

- 3 Érintse meg a(z) „BELTÉRI MONITOROZÁS” (BELTÉRI MONITOROZÁS) elemet.
(Művelet a kamerán)



- 4 Érintse meg a(z) „INDÍT” (INDÍT) elemet.
(Művelet a kamerán)



- 5 Kezdje el a csatlakoztatást.
(Művelet a kamerán)



- Megjelenik a csatlakoztatott hozzáférési pont (vezeték nélküli LAN router) neve (SSID).

- 6 A következő jelenik meg, ha a kamera csatlakozik egy hozzáférési ponthoz.



- Érintse meg a(z) „URL” elemet a kamera böngészőből történő csatlakoztatásához szükséges URL megjelenítéséhez.

Művelet az okostelefonon

- 1 A(z) BELTÉRI MONITOROZÁS beállítása után indítsa el a(z) „Everio sync. 2” alkalmazást az okostelefonon.



- Az elindításához érintse meg a kamerán a(z) BELTÉRI MONITOROZÁS „INDÍT” elemét.

- 2 Érintse meg a(z) „BELTÉRI MONITOROZÁS” elemet.



- 3 Jelentkezzen be a felhasználónevével és jelszavával. (ha a hitelesítés nem érhető el)

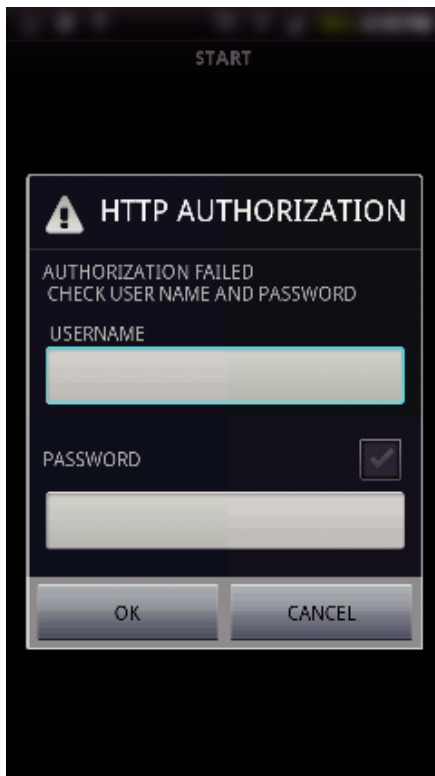

- A felhasználónév „everio”, az alapértelmezett jelszó pedig „0000”. „A beállítások módosítása” (138. old.)
- 4 Erre megjelenik a rögzítési képernyő.



- Használat okostelefonról „Okostelefonos alkalmazások használata” (160. old.)

■ Figyelés számítógépről (Windows7)

- 1 Érintse meg a(z) URL gombot a kamera képernyőjén. (akkor jelenik meg, amikor a számítógép és a kamera vezeték nélkül csatlakozik).



- Megjelenik a URL, amelyhez a számítógépen kapcsolódni kell.
- 2 Ellenőrizze a kamera képernyőjén megjelenő URL-címet, amely a következővel kezdődik: „http://”.



- Az URL ellenőrzése után érintse meg a(z) „KILÉP” elemet, hogy visszatérjen az előző képernyőre.
- 3 Indítsa el az Internet Explorer (webböngésző) alkalmazást a számítógépen, és írja be az URL-t.

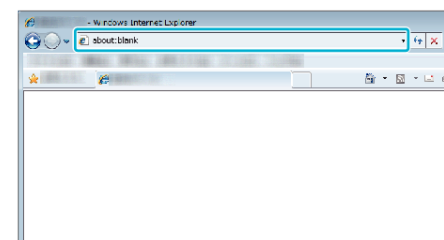

- 4 Jelentkezzen be a felhasználónevével és jelszavával.
- A felhasználónév „everio”, az alapértelmezett jelszó pedig „0000”. „A beállítások módosítása” (138. old.)

- Használat webböngészőből
„Wi-Fi funkció használata webböngészőből” (☞173. old.)

Képfigyelés az interneten át (KÜLTÉRI MONITOROZÁS)

Ellenőrizheti a kamera képét internetkapcsolaton át egy okostelefonról (vagy számítógépről).

* A funkció használatához elengedhetetlen egy UPnP-kompatibilis (Universal Plug and Play) vezeték nélküli LAN router és egy olyan internetkapcsolat, melyről a globális IP-cím beszerezhető.

- A művelet közben videók és állóképek rögzítésére van lehetőség.



Több kamera beállítása ugyanazon a hálózaton:

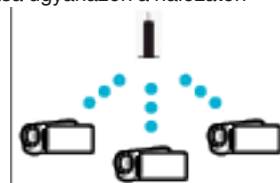

- Ha több kamerát szeretne beállítani, akkor minden egyes kameránál be kell állítania a HTTP portokat.

„A HTTP port módosítása (KÖZVETLEN MONITOROZÁS/BELTÉRI MONITOROZÁS/KÜLTÉRI MONITOROZÁS)” (☞141. old.)

Mire van szüksége

- Okostelefon vagy Windows számítógép
- Vezetékmentes LAN router, amely támogatja az UPnP-t (hasznájon Wi-Fi tanúsítás logóval rendelkező terméket)

Az UPnP támogatás ellenőrzésével kapcsolatban lásd a használt vezetékmentes LAN router felhasználói útmutatóját.

- Internetkapcsolat lekérhető globális IP-címmel

* A globális IP-cím egy olyan IP-cím, amely az egész interneten egyedinek számít. További részletekért vegye fel a kapcsolatot az internetszolgáltatóval.

MEGJEGYZÉS :

- A használt vezetékmentes LAN router és a jelerősség függvényében csatlakozási problémák léphetnek fel vagy az adatátvitel lassú lehet.
- Ha okostelefon vagy számítógép használatával kezeli a zoom funkciót és a pan bölcst, akkor előfordulhat, hogy a válasz csak később érezik a kézi vezérléshez képest.

Előzetes beállítás szükséges

A használathoz a kamerát a ház egyik hozzáférési pontján (UPnP kompatibilis vezeték nélküli LAN routerén) át csatlakoztatni kell az internethez. Ehhez a következő 3 beállítás szükséges.

*A fenti beállításokat nem kell megadni, ha más funkciókhoz már be lettek állítva.

1. Hozzáférési pont regisztrálása

„A kamera hozzáférési pontjainak regisztrálása a kapcsolódáshoz (HOZZÁFÉRÉSI PONTOK)” (☞149. old.)

2. Dinamikus DNS felhasználói fiók beszerzése

„Dinamikus DNS (DDNS) fiók regisztrálása” (☞142. old.)

3. Felhasználói fiók beállítása a kamerán

„Dinamikus DNS beállítása a kamerához (KÜLTÉRI MONITOROZÁS)” (☞143. old.)

FIGYELEM :

- Előfordulhat, hogy bár a regisztráció a kamerán megfelelően végre lett hajtva, ahhoz ideiglenesen mégsem lehet hozzáférni, pl. amikor a dinamikus DNS-szerver le van állítva.
A dinamikus DNS-szerver megfelelő működésének ellenőrzéséhez egy számítógéppel stb. érje el és ellenőrizze a DDNS-szervert.

<https://dd3.jvckenwood.com/user/>

Használati mód

Művelet a kamerán

MEGJEGYZÉS :

- A funkció használata előtt telepítenie kell egy okostelefon-alkalmazást telefonjára.

„Okostelefonos alkalmazások telepítése” (160. old.)

- 1 Érintse meg: „MENU”.
(Művelet a kamerán)



- Megjelenik a főmenü.

- 2 Érintse meg a(z) „Wi-Fi” ikont.
(Művelet a kamerán)

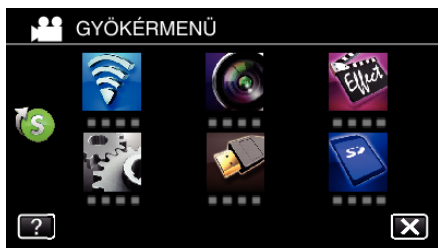

- 3 Érintse meg a(z) „KÜLTÉRI MONITOROZÁS” elemet.
(Művelet a kamerán)



- 4 Érintse meg a(z) „INDÍT” elemet.
(Művelet a kamerán)



- 5 Kezdje el a csatlakoztatást.
(Művelet a kamerán)



- Megjelenik a csatlakoztatott hozzáférési pont (vezeték nélküli LAN router) neve (SSID).

- 6 A következő jelenik meg, ha a kamera csatlakozik egy hozzáférési ponthoz.



- Megjelenik a URL (WAN), amelyhez az okostelefonon kapcsolódni kell.
(Nem jelenik meg, ha a DDNS nincs beállítva vagy hibásan lett beállítva.)
- „XUPnP Ha az UPnP nem használható, akkor a(z) ” jelenik meg.

- 7 Ellenőrizze az URL-t (WAN-t).



- Az URL ellenőrzése után érintse meg a(z) „KILÉP” elemet, hogy visszatérjen az előző képernyőre.
- „XUPnP Ha az UPnP nem használható, akkor a(z) ” jelenik meg.

Művelet az okostelefonon

- 1 A(z) „KÜLTÉRI MONITOROZÁS” beállítása után az okostelefonon indítsa el a(z) „Everio sync. 2” alkalmazást.



- 2 Érintse meg a(z) „KÜLTÉRI MONITOROZÁS” elemet.



- 3 Jelentkezzen be a felhasználónevével és jelszavával.

(ha a hitelesítés nem érhető el)

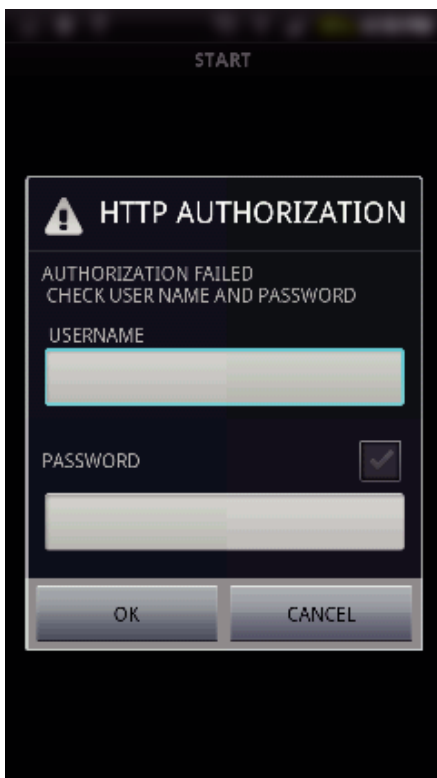

- A felhasználónév „everio”, az alapértelmezett jelszó pedig „0000”.
„A beállítások módosítása” (☎138. old.)

4 Erre megjelenik a rögzítési képernyő.



- Használat okostelefonról
„Okostelefonos alkalmazások használata” (☎160. old.)

■ Figyelés számítógépről (Windows7)

1 Az Internet Explorerben (webböngésző) adja meg az URL-címet (WAN), melyet a „Művelet a kamerán” ellenőrzött.

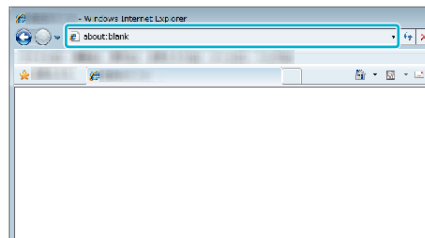

2 Jelentkezzen be a felhasználónevével és jelszavával.

- A felhasználónév „everio”, az alapértelmezett jelszó pedig „0000”.
„A beállítások módosítása” (☎138. old.)
- Használat webböngészőből
„Wi-Fi funkció használata webböngészőből” (☎173. old.)

FIGYELEM :

- Ha a képeket akkor szeretné megfigyelni, amikor távol van, akkor győződjön meg előre, hogy képes-e internetes kapcsolatot felépíteni a Hálózati adatok részen megjelenített URL (WAN) megadásával. Ennek ellenére a távolról történő megfigyelés (használat) nem ugyanúgy történik, mint ha okostelefonja (vagy számítógépe) az otthoni hozzáférési ponton (vezeték nélküli LAN router) keresztül csatlakozik.
- Kezdje el a jelszó módosítása után.
Ha a jelszót nem módosítja, akkor azzal növeli a jogosulatlan hozzáférés kockázatát.
Javasoljuk, hogy ne használjon könnyen kitalálható jelszavakat, pl. születési dátumokat.
Javasoljuk, hogy rendszeresen változtassa jelszavát.
„A jelszó beállítása (KÖZVETLEN MONITOROZÁS/BELTÉRI MONITOROZÁS/KÜLTÉRI MONITOROZÁS)” (☎140. old.)
- Nem garantálhatjuk, hogy a műveletek minden számítógépes környezetben végrehajthatók. Példa: a mobil safari böngésző videoletöltés stb. funkciója nem támogatott.

FIGYELEM :

- A túl sok használat magas kommunikációs költségeket eredményezhet, emellett az adatforgalom volumene is korlátozva lehet. A részletekkel kapcsolatban lásd az internet vagy okostelefon előfizetést.
- Ha a hálózati kapcsolat lassú, a videoképek ugrálnak vagy az audio szakadozik vagy késik.
- Ez a funkció nem katasztrófa- vagy bűnmegelőzési célokra lett megalkotva.
- Az áramellátás kikapcsolásának elfelejtését megelőzendő a készülék automatikusan kikapcsol 10 napnyi folyamatos használat után.
- Ha nem figyeli a képet okostelefonról (vagy számítógépről), a kamera fókusza rögzítve van.
- A kamera fókusza még okostelefonról (vagy számítógépről) való figyeléskor is rögzítve lesz, ha több, mint 3 órán át nem működteti a készüléket. (A fókuszlás a kamera működtetésekor újra bekapcsol.)

Állóképek küldése e-mailben arc vagy mozgás érzékelése esetén (ÉRZÉKELÉS/MAIL)

Amikor a kamera arcot vagy mozgást észlel, automatikusan rögzít egy állóképet, és elküldi azt e-mailben.

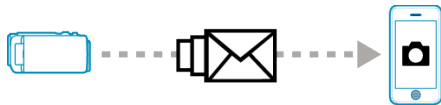

MEGJEGYZÉS :

- A(z) ÉRZÉKELÉS/MAIL által készített állóképek mérete: 640 x 360.
 - Okostelefonhoz (vagy számítógéphez) a(z) „BELTÉRI MONITOROZÁS” /„KÜLTÉRI MONITOROZÁS” segítségével történő kapcsolódás esetén a használatra még készenléti módban történő érzékelésnél is van lehetőség.
 - Amikor a kamera egy okostelefonhoz (vagy számítógéphez) csatlakozik, a (z) „ÉRZÉKEL. BEÁLL./MAIL” ideiglenesen nem érhető el.
 - Beállíthatja, hogy a kamera észlelés esetén automatikusan rögzítse a videót.
- „Rögzítés a készüléken” (☞138. old.)
- A túl sok e-mail küldését megelőzendő (pl. túl gyakori észlelés esetén) megadhatja az e-mailek küldésének gyakoriságát.
- „Felismerési gyakoriság beállítása” (☞138. old.)

Mire van szüksége

- Vezetékmentes LAN router (Wi-Fi tanúsítás logóval rendelkező termék)
- Internetkapcsolat
- E-mailek küldésére szolgáló felhasználói fiók (SMTP támogatással. A csak weben keresztül elérhető e-mail szolgáltatások nem használhatók.)

Előzetes beállítás szükséges

E-mailek küldéséhez a következő előzetes beállítások szükségesek.
*A fenti beállításokat nem kell megadni, ha más funkciókhoz már be lettek állítva.

1. Hozzáférési pont regisztrálása
„A kamera hozzáférési pontjainak regisztrálása a kapcsolódáshoz (HOZZÁFÉRÉSI PONTOK)” (☞149. old.)
2. Felhasználói fiók beállítása e-mailek küldéséhez
„A kamera küldő e-mail címének beállítása” (☞144. old.)
3. A címzett e-mail címének regisztrálása az értesítő e-mailek küldéséhez (max. 8 cím).
„A kamera fogadó e-mail címének regisztrálása” (☞146. old.)

Használati mód

- 1 Érintse meg a(z) „MENU” elemet.
Állítsa a kamerát rögzítés módba.



- Megjelenik a főmenü.

- 2 Érintse meg a(z) „Wi-Fi” (Wi-Fi) ikont.

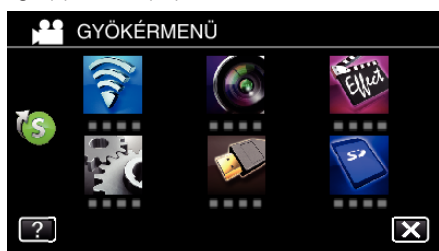

- 3 Érintse meg a(z) „ÉRZÉKELÉS/MAIL” (ÉRZÉKELÉS/MAIL) elemet.



- 4 Érintse meg a(z) „ÉRZ./MAIL CÍMZ.” elemet.

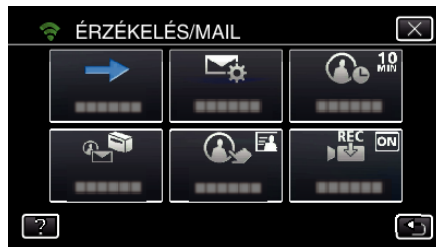

- 5 Válassza ki a(z) „ÉRZ./MAIL CÍMZ.” elemet, majd érintse meg a(z) ↵ elemet.

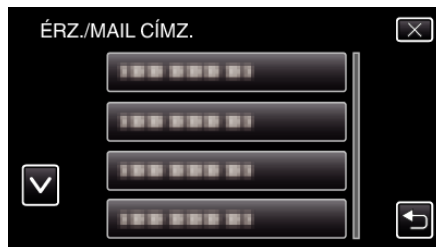

- A(z) ↵ ikon megjelenítéséhez érintse meg az e-mail címet.
- Az e-mail cím visszavonásához nyomja meg még egyszer az ikont.
- Legfeljebb 8 e-mail címet választhat ki.

- 6 Érintse meg a(z) „INDÍT” (▶) elemet.

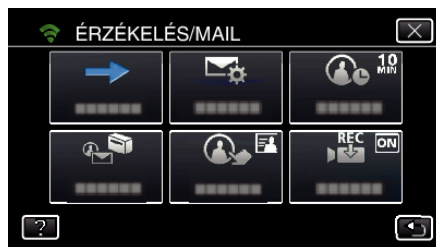

- 7 Kezdje el a csatlakoztatást.

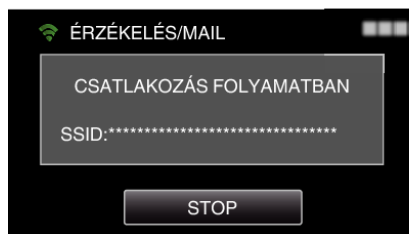

- 8 ÉRZÉKELÉS/MAIL érzékelés készenléti módban



- A készülék felfüggeszti az érzékelést a következő 5 másodpercre.

9 ÉRZÉKELÉS/MAIL érzékelés folyamatban (az e-mailt automatikusan kiküldi a rendszer, ha az észlelés befejeződött)

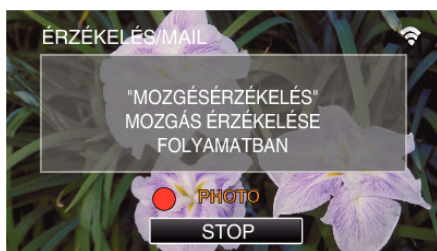

- Érzékelés esetén a(z) „PHOTO” ikon jelenik meg a képernyőn kb. 2 másodpercre.
- A készülék automatikusan képeket rögzít, amikor mozgó objektumok vagy emberi arcok jelennek meg a kamera képernyőjén. (Észleléskor a PHOTO ikon jelenik meg a képernyőn.)
- A készülék a rögzített állóképeket e-mailben elküldi a kiválasztott címzetteknek.

10 Érzékelés felfüggesztve



- A rendszer a következő érzékelésig előre megadott időre felfüggeszti az érzékelést.
- A(z) „ÉRZÉKELÉSI INTERV.” beállítása a következő lehet: 15 másodperc, 1 perc, 3 perc, 10 perc, 30 perc és 60 perc.
„Felismerési gyakoriság beállítása a kamerához (ÉRZÉKEL. BEÁLL./MAIL)” (☞148. old.)

FIGYELEM :

- Ez a funkció nem katasztrófa- vagy bűnmegelőzési célokra lett megalkotva.
- Az áramellátás kikapcsolásának elfelejtését megelőzendő a készülék automatikusan kikapcsol 10 napnyi folyamatos használat után.
- Ha a készülék az értesítő e-mailek beállítása előtt készenlét módban van, rögzítve van a fókusz. Először állítsa be a kamerát, majd engedélyezze az értesítő e-maileket.
Előfordulhat, hogy a fókusz nem lesz megfelelően beállítva, ha az értesítő e-mailek küldése a kamera beállításainak végrehajtása előtt indul el. Ebben az esetben ideiglenesen kapcsolja ki, majd engedélyezze újra az értesítő e-maileket.
- Ügyeljen rá, hogy ne állítsa be túl sok e-mail küldését. Az e-mail szolgáltatást biztosító internetszolgáltatótól függően előfordulhat, hogy a használati korlát túllépése esetén az e-mailek levélszemétként lesznek megjelölve.
Ne felejtse el előzetesen ellenőrizni az internetszolgáltató szolgáltatási feltételeit, hogy azokban van-e valamilyen korlátozás a küldhető e-mailek számára vagy méretére vonatkozóan.
- Ha más személyt állít be címzettként, ügyeljen rá, hogy előzetesen megszerezze a beleegyezését.
- Ha a kapott e-mailre a készülék használatával válaszol, akkor a vevőkészülék nem tudja ellenőrizni, hogy válaszolt-e az e-mailekre a készülékkel.
Ellenőrizze a készülékkel kiküldött e-maileket számítógépről stb.
- A JVC nem vállal felelősséget az e-mailek küldése során felmerülő esetleges problémákért.

Videók rögzítése és küldése e-mailben (VIDEOMAIL)

Legfeljebb 15 másodperces videók rögzíthetők és küldhetők el e-mailben. Ezzel a funkcióval egyszerűen, akár napi rendszerességgel küldhetők rövid videók, például a gyerekek növekedésének bemutatása céljából a távol élő nagyszülőknek.



MEGJEGYZÉS :

- Az e-mailben küldött videók specifikációi a következők:

Tétel	Részletek
Rendszer	MP4
Videó	- H.264/MPEG-4 AVC baseline profil codec - 640 x 360-as felbontás - 25p képsebesség - 1 Mbps átviteli sebesség
Audió	- Advanced Audio Coding (AAC) rendszer - 48 kHz mintavételi frekvencia - 16 bit - 2 csatorna

Mire van szüksége

- Vezetékmentes LAN router (Wi-Fi tanúsítás logóval rendelkező termék)
- Internetkapcsolat
- E-mailek küldésére szolgáló felhasználói fiók (SMTP támogatással. A csak weben keresztül elérhető e-mail szolgáltatások nem használhatók.)

Előzetes beállítás szükséges

E-mailek küldéséhez a következő előzetes beállítások szükségesek.
*A fenti beállításokat nem kell megadni, ha más funkciókhoz már be lettek állítva.

1. Hozzáférési pont regisztrálása
„A kamera hozzáférési pontjainak regisztrálása a kapcsolódáshoz (HOZZÁFÉRÉSI PONTOK)” (☞149. old.)
2. Felhasználói fiók beállítása e-mailek küldéséhez
„A kamera küldő e-mail címének beállítása” (☞144. old.)
- 3 A címzett e-mail címének regisztrálása (max. 8 cím)
„A kamera fogadó e-mail címének regisztrálása” (☞146. old.)

Használati mód

- 1 Érintse meg a(z) „MENU” elemet.
Állítsa a kamerát rögzítés módba.



- Megjelenik a főmenü.

- 2 Érintse meg a(z) „Wi-Fi” (☞) ikont.

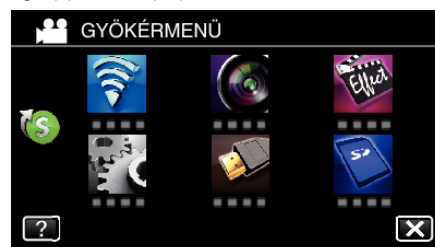

3 Érintse meg a(z) „VIDEOMAIL” (✉) elemet.



4 Érintse meg a(z) „VIDEOMAIL CÍM” elemet.



5 Válassza ki a(z) „VIDEOMAIL CÍM” elemet, majd érintse meg a(z) ↵ elemet.

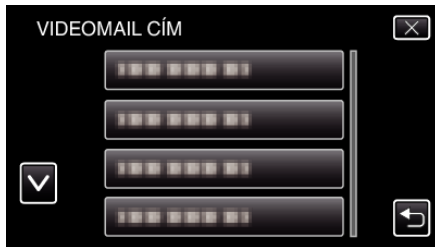

- A(z) ✉ ikon megjelenítéséhez érintse meg az e-mail címet.
- Az e-mail cím visszavonásához nyomja meg még egyszer az ikont.
- Legfeljebb 8 e-mail címet választhat ki.

6 Érintse meg a(z) „INDÍT” (➡) elemet.

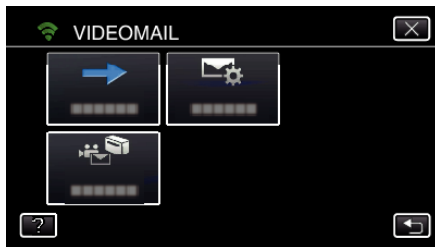

7 Nyomja meg a(z) START/STOP gombot a rögzítés elindításához.

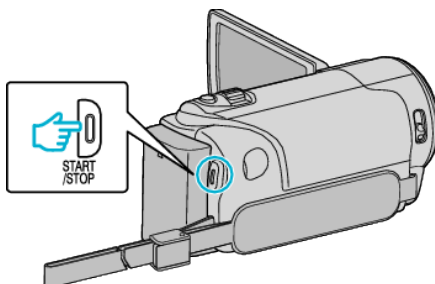

- Vagy érintse meg a(z) REC elemet a képernyőn.

8 Az 5 másodperces visszaszámlálás után elindul a rögzítés.

- A rögzítés azonnal elindul, ha a visszaszámlálás közben újból megnyomja a(z) START/STOP gombot.

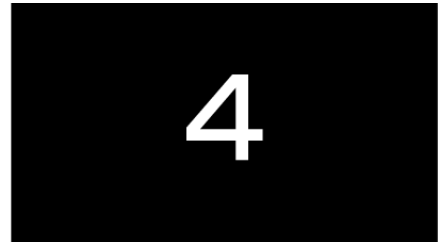

- Engedélyezheti, hogy a rögzítés 15 másodpercig tartson, de megnyomhatja a(z) START/STOP gombot is a leállításhoz.

9 Érintse meg a(z) „KÜLDÉS” elemet.

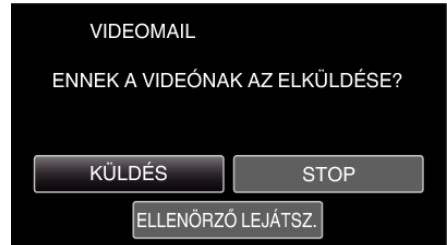

- Megkezdődik a videó küldése e-mailben.
- A fájl ellenőrzéséhez érintse meg a(z) „ELLENŐRZŐ LEJÁTSZ.” elemet.
- A művelet befejezése után érintse meg a(z) „OK” gombot.

FIGYELEM :

- Ügyeljen rá, hogy ne állítsa be túl sok e-mail küldését. Az e-mail szolgáltatást biztosító internetszolgáltatótól függően előfordulhat, hogy a használati korlát túllépése esetén az e-mailek levélszemétként lesznek megjelölve. Ne felejtse el előzetesen ellenőrizni az internetszolgáltató szolgáltatási feltételeit, hogy azokban van-e valamilyen korlátozás a küldhető e-mailek számára vagy méretére vonatkozóan.
- Ha más személyt állít be címzettként, ügyeljen rá, hogy előzetesen megszerezze a beleegyezését.
- Az e-mail szolgáltatótól függően előfordulhat, hogy a videók küldése e-mailben nem támogatott.
- A túl sok használat magas kommunikációs költségeket eredményezhet, emellett az adatforgalom volumene is korlátozva lehet. A részletekkel kapcsolatban lásd az internet vagy okostelefon előfizetést.
- Ha a kapott e-mailre a készülék használatával válaszol, akkor a vevőkészülék nem tudja ellenőrizni, hogy válaszolt-e az e-mailre a készülékkel. Ellenőrizze a készülékkel kiküldött e-maileket számítógépről stb.
- A JVC nem vállal felelősséget az e-mailek küldése során felmerülő esetleges problémákért.
- A videomaillel felvett videókat a rendszer nem menti el a kamerán vagy az SD kártyán.
- A már felvett videókat nem lehet elküldeni.

Képfgyelés a televízión át (TV MONITOROZÁS)

A készüléket vezeték nélkül csatlakoztathatja egy DLNA-kompatibilis TV-készülékhez a készülékre mentett pillanatfelvételek TV képernyőn történő lejátszásához. (A funkció az adott DLNA eszköz függvényében érhető el.) Csatlakozzon az otthoni hozzáférési ponton keresztül (vezeték nélküli LAN routert).

Mire van szüksége

- DLNA-kompatibilis eszköz
- Vezetékmentes LAN router (Wi-Fi tanúsítás logóval rendelkező termék)

Előzetes beállítás szükséges

1 Csatlakoztassa a kamerát a hozzáférési ponthoz (vezeték nélküli LAN router).

„A kamera hozzáférési pontjainak regisztrálása a kapcsolódáshoz (HOZZÁFÉRÉSI PONTOK)” (149. old.)

2. Csatlakoztassa a DNLA-kompatibilis eszközt a hozzáférési ponthoz (ez a funkció vezeték nélküli kapcsolattal is elérhető)

*A fenti beállításokat nem kell megadni, ha más funkciókhoz már be lettek állítva.

Használati mód

- 1 Érintse meg: „MENU”.
(Művelet a kamerán)

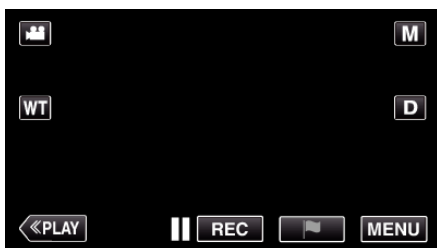

- Megjelenik a főmenü.

- 2 Érintse meg a(z) „Wi-Fi” (Wi-Fi ikon).
(Művelet a kamerán)

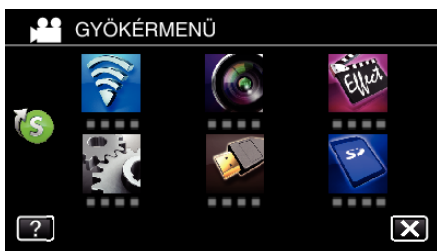

- 3 Érintse meg a(z) „TV MONITOROZÁS” (TV Monitorozás ikon) elemet.
(Művelet a kamerán)



- 4 Érintse meg a(z) „INDÍT” (▶) elemet.
(Művelet a kamerán)



- 5 Kezdje el a csatlakoztatást.
(Művelet a kamerán)



- 6 Csatlakozás folyamatban



- 7 Miután a csatlakozás befejeződött, várja meg míg a DLNA eszköz bekapcsol.
(Művelet a kamerán)



- Ha a kamerára jelentős mennyiségű videót/állóképet rögzített, eltarthat egy ideig míg bekapcsol.

- 8 Üzemeltetés DLNA eszköztől

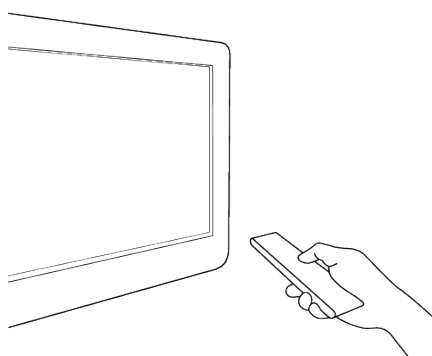

- A DLNA eszköztől férjen hozzá a(z) Everio könyvtár pillanatfelvételeihez, hogy kiválassza a lejátszandó képeket.
- A használat részleteit lásd a DLNA eszköz használati útmutatójában.

- 9 A DLNA eszköz monitorján látható képek
(Üzemeltetés DLNA eszköztől)



- A következő utasítások közül hajtsa végre a műveleteket a DLNA eszközön.
A TV-készülék használatával kapcsolatban lásd a használt készülék használati útmutatóját.

MEGJEGYZÉS :

- Ha a használt DLNA-kompatibilis TV-készülék nem észleli az Everiot, érintse meg a(z) „STOP” elemet, és kezdje újra az első lépéstől.

FIGYELEM :

- Ez a funkció nem katasztrófa- vagy bűnmegelőzési célokra lett megalkotva.
- Nem garantáljuk az összes DLNA-kompatibilis TV-készülék kompatibilitását.
- A funkció akkor is elérhető, ha a hozzáférési ponthoz vezetékkel kapcsolódik.
- Az áramellátás kikapcsolásának elfelejtését megelőzendő a készülék automatikusan kikapcsol 10 napnyi folyamatos használat után.

EGYSZERŰ TÁROLÁS

A videókat és állóképeket a következő egyszerű utasításokat követve elmentheti számítógépére.

Vezeték nélkül csatlakozzon a számítógéphez az otthoni hozzáférési ponton keresztül (vezeték nélküli LAN router).

Mire van szüksége

- Számítógép (telepítse a következőt számítógépére: LoiLoFit for Everio) „A mellékelt szoftver telepítése” (☞97. old.)
- Vezetékmentes LAN router (Wi-Fi tanúsítás logóval rendelkező termék)
- Aktiválja a vezetékmentes LAN router UPnP funkcióját.

Előzetes beállítás szükséges

1 A kamera hozzáférési ponthoz (vezeték nélküli LAN routerhez) való csatlakoztatásához a szükséges adatok regisztrálása elengedhetetlen.

„A kamera hozzáférési pontjainak regisztrálása a kapcsolódáshoz (HOZZÁFÉRÉSI PONTOK)” (☞149. old.)

2. Emellett a számítógépet előre csatlakoztatni kell a hozzáférési ponthoz. *A fenti beállításokat nem kell megadni, ha más funkciókhoz már be lettek állítva.

Használati mód

- 1 Érintse meg: „MENU”.
(Művelet a kamerán)

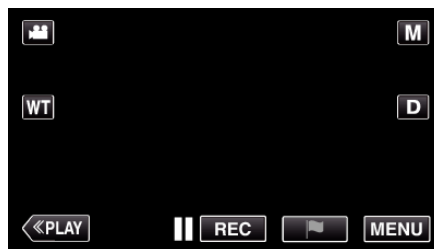

- Megjelenik a főmenü.

- 2 Érintse meg a parancsikont menüt (☞).
- (Művelet a kamerán)



- 3 Érintse meg a(z) „EGYSZERŰ TÁROLÁS” elemet.
(Művelet a kamerán)



- 4 A csatlakozás elindul.
(Jelzés a kamerán)

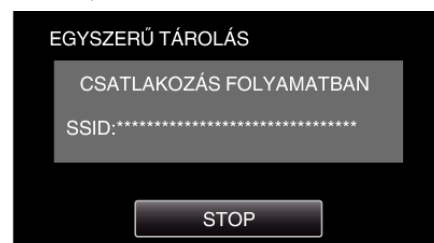

- A kapcsolat bontásához érintse meg a(z) „STOP” elemet.

- 5 A kapcsolat létrejött, a biztonsági mentés elindul.
(Jelzés a kamerán)



- A kapcsolat bontásához érintse meg a(z) „STOP” elemet.

- 6 A biztonsági mentés elindul.



Everio Watcher

- A(z) Everio Watcher megjelenik a számítógépképernyő jobb alsó sarkában a tálcán.
- A biztonság mentés és a fennmaradó idő megtekintéséhez mozgassa a nyilat az elemre.

- 7 A biztonsági mentés befejeződött.
(Művelet a kamerán)

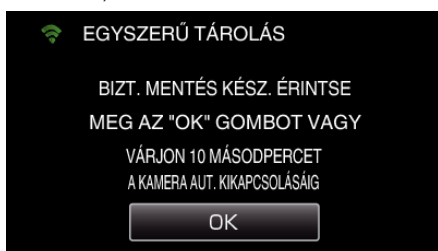

- Érintse meg a(z) „OK” elemet, vagy várjon kb. 10 másodpercet, míg a készülék automatikusan kikapcsol.

MEGJEGYZÉS :

- A(z) „EGYSZERŰ TÁROLÁS” végrehajtása után javasoljuk, hogy ellenőrizze az adatok megfelelő mentését.
- A második alkalomtól csak az újonnan hozzáadott fájlokról készül biztonsági mentés.

Hely-adatok rögzítése

Rögzítheti a helyszín hely-adatait, ahol a rögzítést a közvetlen kapcsolaton (Wi-Fi Direct) át végrehajtja az okostelefonon.

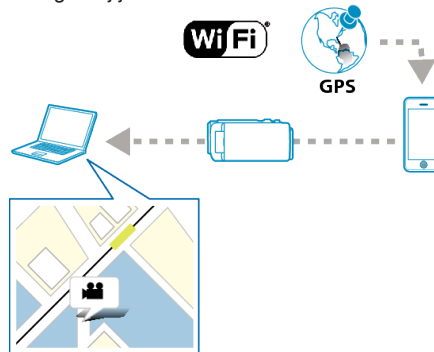

MEGJEGYZÉS :

- A helyadatok lekéréséhez csatlakoztatnia kell az okostelefont a kamerához és el kell indítani az okostelefon-alkalmazást. Ehhez a(z) „LOC INFO TRANS INT” beállítása is szükséges az okostelefon alkalmazáshoz.

„Okostelefon alkalmazásbeállítások” (☰171. old.)

- Előzetesen aktiválja az okostelefon GPS funkcióját.
- A rögzítési hely adatai felhasználhatók a készülékhez mellékelt szoftverrel.

Mire van szüksége

- Okostelefon

Előzetes beállítás szükséges

Állítsa be a kamerát és az okostelefont a következő utasítások végrehajtásával.

A WPS-t támogató okostelefonokkal kapcsolatban lásd a következőt: „Wi-Fi védett beállítás (WPS)”.

*A WPS móddal a kamera és az okostelefon vezeték nélküli könnyű gombműveletekkel csatlakozhat egymáshoz.

■ Csatlakozás Wi-Fi jelszó megadásával

- 1 Érintse meg: „MENU”.
(Művelet a kamerán)

Állítsa a kamerát rögzítés módba.

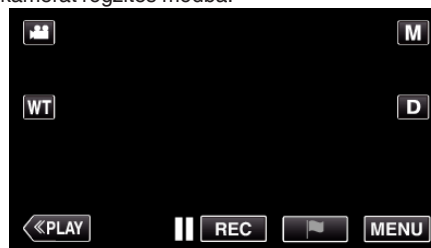

- Megjelenik a főmenü.

- 2 Érintse meg a(z) „Wi-Fi” (📶) ikont.
(Művelet a kamerán)

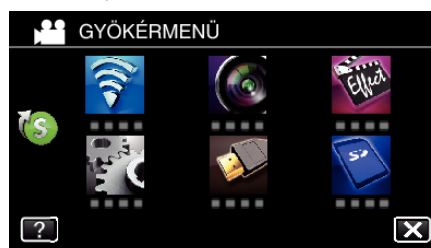

- 3 Érintse meg a(z) „KÖZVETLEN MONITOROZÁS” (📹) ikont a(z) „Wi-Fi” menüben.
(Művelet a kamerán)

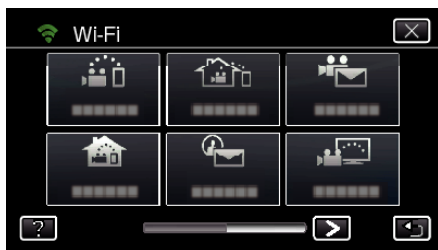

- 4 Érintse meg a(z) „INDÍT” (→) elemet. (Művelet a kamerán)



- Ha a(z) „VIDEÓ FELV. FORMÁTUM” beállítása: iFrame, a következő kijelzés jelenik meg, és a rögzítési mód a következőben: AVCHD a következő módra: 50i vált.

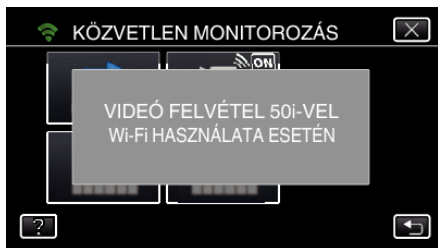

- 5 Ellenőrizze a kamera képernyőjén látható SSID-t és PASS-t.



- 6 Okostelefonja Wi-Fi hálózatok ablakában az 5. lépésben válassza ki az SSID-t, majd adja meg a jelszóbeviteli ablakban a PASS-t. (Művelet az okostelefonon (vagy számítógépen))



- Az okostelefon (vagy számítógép) Wi-Fi hálózathoz való csatlakoztatásának részleteit lásd a használt telefonterminál használati útmutatójában.

- 7 Létrejön a kapcsolat, és a Wi-Fi felirat jelenik meg a kamera képernyőjén.



■ Csatlakozás Wi-Fi védett beállítással (WPS)

- 1 Érintse meg: „MENU”.
(Művelet a kamerán)
Állítsa a kamerát rögzítés módba.

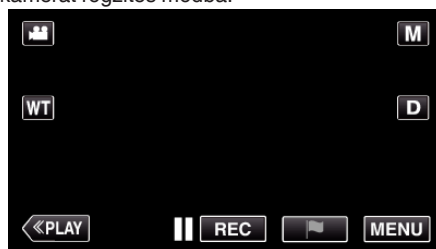

- Megjelenik a főmenü.

- 2 Érintse meg a(z) „Wi-Fi” (Wi-Fi) ikont. (Művelet a kamerán)



- 3 Érintse meg a(z) „KÖZVETLEN MONITOROZÁS” (Remote Monitoring) ikont a(z) „Wi-Fi” menüben. (Művelet a kamerán)



- 4 Érintse meg a(z) „INDÍT” (→) elemet. (Művelet a kamerán)



- Ha a(z) „VIDEÓ FELV. FORMÁTUM” beállítása: iFrame, a következő kijelzés jelenik meg, és a rögzítési mód a következőben: AVCHD a következő módra: 50i vált.

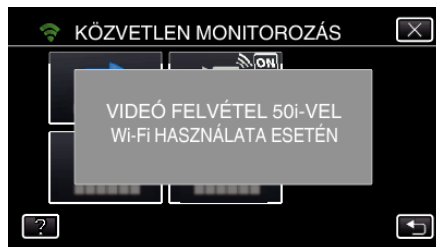

- 5 Érintse meg: „WPS”.
(Művelet a kamerán)

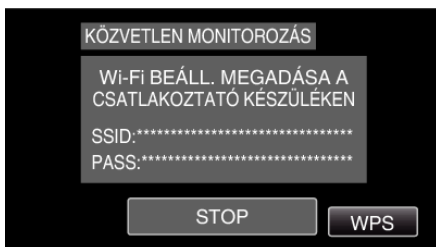

- 6 Aktiválja a WPS-t az okostelefonon (vagy számítógépen) 2 percen belül. (Művelet az okostelefonon (vagy számítógépen))
 - A WPS aktiválásához lásd az adott készülék használati útmutatóját.
- 7 Létrejön a kapcsolat, és a felirat jelenik meg a kamera képernyőjén.



Használati mód

- 1 Aktiválja az okostelefon GPS funkcióját. (Művelet az okostelefonon)



- Az okostelefon használatával kapcsolatban lásd a használt készülék használati útmutatóját.

- 2 Indítsa el a(z) „Everio sync. 2” alkalmazást az okostelefonon.



- 3 Érintse meg a(z) „KÖZVETLEN MONITOROZÁS” elemet.



- 4 Erre megjelenik a megfigyelő képernyő.



- Módosíthatja a GPS helyadatok lekérdezésének gyakoriságát (KI-15 másodperc) a(z) megérintésével. „Okostelefon alkalmazásbeállítások” (☞171. old.)

- 5 Helyadatok fogadása (A kamerán jelenik meg)



- Ha a GPS helyadatokat az okostelefonról kapja, a kamera kijelzőjén a következő ikon jelenik meg: .
- 6 Kezdje el a rögzítést. (Művelet a kamerán)

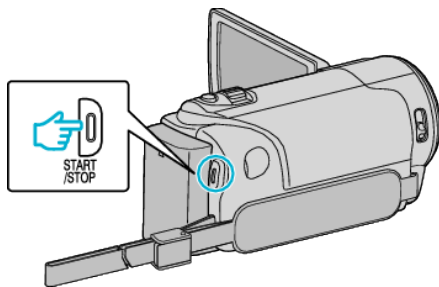

- Nyomja meg a(z) „START/STOP” gombot a normál rögzítés elindításához.

MEGJEGYZÉS :

- Manuális rögzítésre nincs lehetőség.
- Nem lehet lejátszás módra váltani.

Pan bőlcső használata (külön megvásárolható)

Az úsztatási művelet (a kamera bal/jobb irányba történő elmozdítása) az okostelefon segítségével irányítható, ha a kamerát a pan bőlcsőre helyezi. A pan bőlcső használatához módosítsa a(z) „AV TERMINÁL” beállítását. A beállításokat a kamera menüképernyőjéről módosítsa.

■ Az AV terminál beállításának módosítása.

- Az AV terminál alapértelmezett beállítása: „AV”. Az úsztatás funkciók dokkoló használatához módosítsa a beállítást a következő lépések szerint.

- 1 Érintse meg a(z) „MENU” elemet. (Művelet a kamerán)

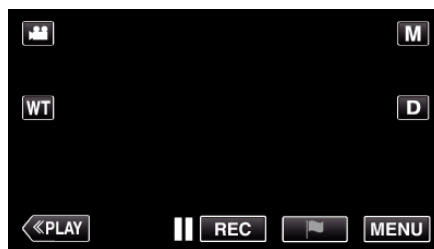

- 2 Érintse meg a(z) „CSATLAKOZÁS BEÁLL.” elemet.

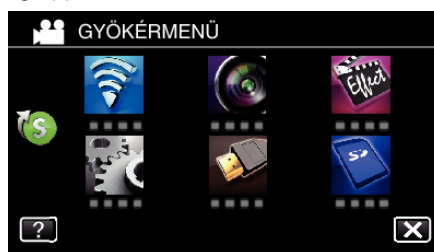

- 3 Érintse meg a(z) „AV TERMINÁL” elemet.



- 4 Érintse meg a(z) „PAN BÖLCSŐ” elemet.



- Érintse meg a(z) X gombot a beállítás képernyőből történő kilépéshez.

■ Állítsa a kamerát a pan bölcsőre.

- A pan bölcső és a kamera csatlakoztatásával kapcsolatban lásd a pan bölcső használati útmutatóját.

1 Állítsa a kamerát a pan bölcsőre.

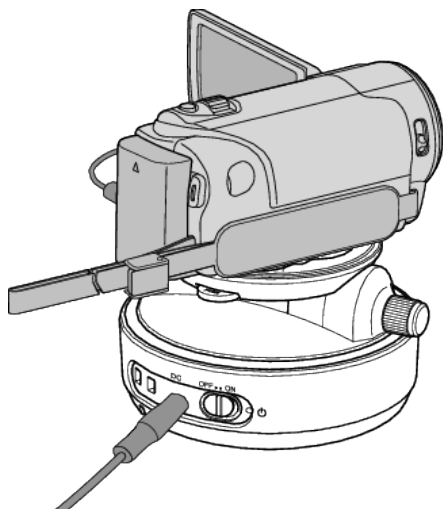

- A pan bölcső és a kamera csatlakoztatásával kapcsolatban lásd a pan bölcső használati útmutatóját.

2 Állítsa a pan bölcső kapcsolóját „ON” állásba.

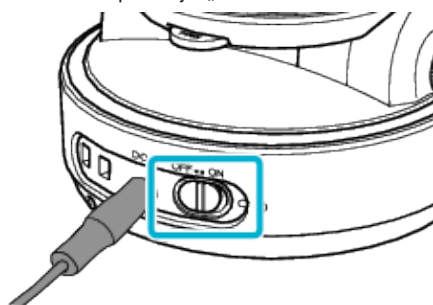

3 Várjon, amíg a pan bölcső befejezi az elforgatást.

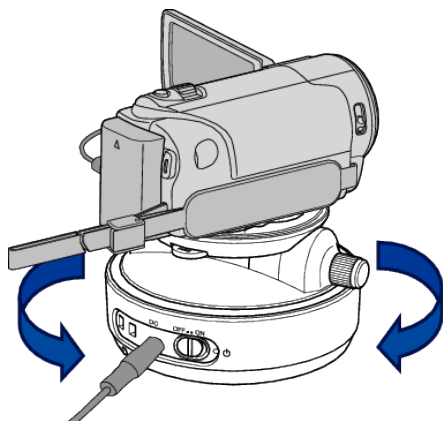

- Ha a kapcsoló BE állásban van, a pan bölcső bal/jobb irányba mozog a pozíció beállításához.

■ Használat az okostelefon-alkalmazásból

- Csatlakoztassa a kamerát és az okostelefont a következőn keresztül: KÖZVETLEN MONITOROZÁS vagy BELTÉRI MONITOROZÁS/ KÜLTÉRI MONITOROZÁS.

„Képfelügyelés közvetlen kapcsolaton át (KÖZVETLEN MONITOROZÁS)” (☞116. old.)

„Képfelügyelés otthoni hozzáférési ponton át (BELTÉRI MONITOROZÁS)” (☞119. old.)

„Képfelügyelés az interneten át (KÜLTÉRI MONITOROZÁS)” (☞124. old.)

1 Indítsa el a(z) „Everio sync. 2” alkalmazást.



- Miután meggyőződött arról, hogy az okostelefon kapcsolódik a kamerához, indítsa el az alkalmazást.

2 Érintse meg a csatlakozási módot.

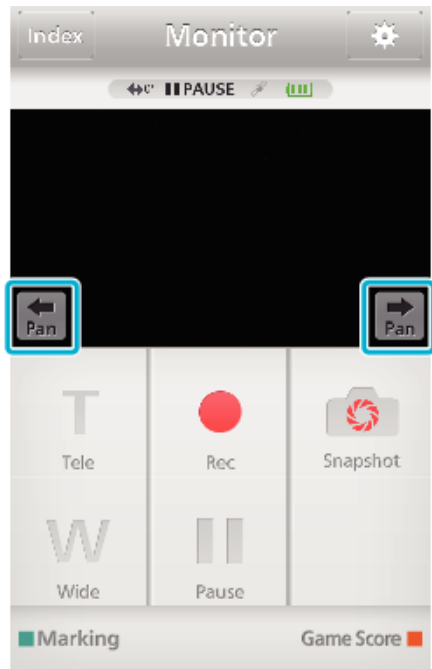

3 Érintse meg a(z) ←/→ elemeket az úsztatási művelet végrehajtásához.

**MEGJEGYZÉS :**

- Az úsztatási művelet sebességét két lépésben állíthatja be.
„Úsztatási sebesség módosítása” (☞159. old.)

A beállítások módosítása

Előfordulhat, hogy a Wi-Fi funkció használatához néhány beállítás meg kell adni a kamerán és az okostelefonon (vagy a számítógépen).

- Hozzáférési pont regisztrálása kapcsolódáshoz (vezeték nélküli LAN router)

„A kamera hozzáférési pontjainak regisztrálása a kapcsolódáshoz (HOZZÁFÉRÉSI PONTOK)” (☞149. old.)

- Dinamikus DNS felhasználói fiók beszerzése
„Dinamikus DNS (DDNS) fiók regisztrálása” (☞142. old.)

• Felhasználói fiók beállítása a kamerán
„Dinamikus DNS beállítása a kamerához (KÜLTÉRI MONITOROZÁS)” (☞143. old.)

- A küldő e-mail címének beállítása
„A kamera küldő e-mail címének beállítása” (☞144. old.)

- A címzett e-mail címének regisztrálása
„A kamera fogadó e-mail címének regisztrálása” (☞146. old.)

Menü beállítások

Beállítás	Részletek
KÖZVETLEN MONITOROZÁS	<p>Számos a következőhöz: KÖZVETLEN MONITOROZÁS kapcsolódó beállítást konfigurál.</p> <ul style="list-style-type: none"> • JELSZÓ Jelszó megadása a kamera eléréséhez. <p>„A jelszó beállítása (KÖZVETLEN MONITOROZÁS/BELTÉRI MONITOROZÁS/KÜLTÉRI MONITOROZÁS)” (☞140. old.)</p> <ul style="list-style-type: none"> • MEGBÍZOTT CS.TULAJD. (Alapértelmezett: „BE”) Állítsa be, hogy kér-e csoporttulajdonosi engedélyt. • KI: Állítsa be ezt, ha nem sikerül kapcsolódni a Wi-Fi Directet támogató eszközökhöz. (Ha a(z) KI értékre van állítva, a kapcsolódás a Wi-Fi Directet nem támogató eszközökhöz le van tiltva.) • BE: Általában ez a javasolt beállítás. <p>„A megőrzött csoporttulajdonos beállítása (KÖZVETLEN MONITOROZÁS)” (☞141. old.)</p> <ul style="list-style-type: none"> • HTTP PORT (Alapértelmezett: „80”) A portszámot módosítja a kamera eléréséhez. <p>„A HTTP port módosítása (KÖZVETLEN MONITOROZÁS/BELTÉRI MONITOROZÁS/KÜLTÉRI MONITOROZÁS)” (☞141. old.)</p>
BELTÉRI MONITOROZÁS	<p>Számos a következőhöz: BELTÉRI MONITOROZÁS kapcsolódó beállítást konfigurál.</p> <ul style="list-style-type: none"> • JELSZÓ (Alapértelmezett: „0000”) Jelszó kiválasztása a kamera eléréséhez. <p>„A jelszó beállítása (KÖZVETLEN MONITOROZÁS/BELTÉRI MONITOROZÁS/KÜLTÉRI MONITOROZÁS)” (☞140. old.)</p> <ul style="list-style-type: none"> • HTTP PORT (Alapértelmezett: „80”) A portszámot módosítja a kamera eléréséhez. <p>„A HTTP port módosítása (KÖZVETLEN MONITOROZÁS/BELTÉRI MONITOROZÁS/KÜLTÉRI MONITOROZÁS)” (☞141. old.)</p>
KÜLTÉRI MONITOROZÁS	<p>Számos a következőhöz: KÜLTÉRI MONITOROZÁS kapcsolódó beállítást konfigurál.</p> <ul style="list-style-type: none"> • JELSZÓ (Alapértelmezett: „0000”) Jelszó kiválasztása a kamera eléréséhez. <p>„A jelszó beállítása (KÖZVETLEN MONITOROZÁS/BELTÉRI MONITOROZÁS/KÜLTÉRI MONITOROZÁS)” (☞140. old.)</p> <ul style="list-style-type: none"> • UPnP (Alapértelmezett: „BE”) A kamera UPnP beállítása. • KI: Az UPnP letiltása. • BE: Az UPnP engedélyezése. <p>„UPnP beállítása a kamerához (KÜLTÉRI MONITOROZÁS)” (☞142. old.)</p> <ul style="list-style-type: none"> • DDNS BEÁLLÍTÁSA A DDNS-re vonatkozó különböző beállítások konfigurálása. <p>„Dinamikus DNS beállítása a kamerához (KÜLTÉRI MONITOROZÁS)” (☞143. old.)</p> <ul style="list-style-type: none"> • HTTP PORT (Alapértelmezett: „80”) A portszámot módosítja a kamera eléréséhez. <p>„A HTTP port módosítása (KÖZVETLEN MONITOROZÁS/BELTÉRI MONITOROZÁS/KÜLTÉRI MONITOROZÁS)” (☞141. old.)</p>
ÉRZÉKELÉS/MAIL	<p>Az értesítő e-mailekre vonatkozó különböző beállítások konfigurálása.</p> <ul style="list-style-type: none"> • ÉRZÉKELÉS/ MAIL CÍMZ. Kiválasztja a címzett e-mail címét a következőhöz: Érzelés/Mail. <p>„Állóképek küldése e-mailben arc vagy mozgás érzékelése esetén (ÉRZÉKELÉS/MAIL)” (☞127. old.)</p> <ul style="list-style-type: none"> • MAIL BEÁLLÍTÁSA A küldő és a címzett e-mail címének beállítása. <p>„A kamera küldő e-mail címének beállítása” (☞144. old.) „A kamera fogadó e-mail címének regisztrálása” (☞146. old.)</p> <ul style="list-style-type: none"> • ÉRZÉKELÉSI MÓDSZER (Alapértelmezett: „MOZGÁSÉRZÉKELÉS”) Az érzékelési mód beállítása a rögzítés elindításához. • MOZGÁSÉRZÉKELÉS: A rögzítés az alany mozgásának érzékelésekor indul el. • ARCFELISMERÉS: A rögzítés emberi arcok érzékelésekor indul el. <p>„Felismerési mód beállítása a kamerához (ÉRZÉKEL. BEÁLL./MAIL)” (☞148. old.)</p> <ul style="list-style-type: none"> • ÉRZÉKELÉSI INTERV. (Alapértelmezett: „10 perc”) Az idő beállítása, melynek egy észlelés után el kell telnie az újabb észlelés engedélyezéséhez. <p>„Felismerési gyakoriság beállítása a kamerához (ÉRZÉKEL. BEÁLL./MAIL)” (☞148. old.)</p> <ul style="list-style-type: none"> • ÖNARCKÉP RÖGZÍTÉSE (Alapértelmezett: „BE”) Videók rögzítésének beállítása észleléskor. • KI: A kamera ne rögzítsen videót. • BE: A kamera rögzítsen videót. <p>„Önálló rögzítés beállítása a kamerához (ÉRZÉKEL. BEÁLL./MAIL)” (☞149. old.)</p>

Beállítás	Részletek
VIDEOMAIL	<ul style="list-style-type: none"> • VIDEOMAIL CÍM A címzett e-mail címének kiválasztása a videókat tartalmazó e-mailek küldéséhez. „Állóképek küldése e-mailben arc vagy mozgás érzékelése esetén (ÉRZÉKELÉS/MAIL)” (☞127. old.) • MAIL BEÁLLÍTÁSA A küldő és a címzett e-mail címének beállítása. „A kamera küldő e-mail címének beállítása” (☞144. old.) „A kamera fogadó e-mail címének regisztrálása” (☞146. old.)
TV MONITOROZÁS	<ul style="list-style-type: none"> • MAC CÍM SZŰRŐ (Alapértelmezett: „KI”) A(z) „BE” beállításával az eszközről (TV képernyőről) kereshet a következőben: Everio; a készülék MAC-címét előzetesen regisztrálni kell a következőben: Everio. • KI: Az UPnP letiltása. • BE: Az UPnP engedélyezése. „MAC-cím szűrő engedélyezése (TV MONITOROZÁS)” (☞156. old.) • MAC CÍM LISTA A TV monitor MAC címe regisztrálható a kamerán. „MAC-cím regisztrálása (TV MONITOROZÁS)” (☞156. old.)
ÁLT. WI-FI BEÁLLÍTÁS	<p>A hálózatra vonatkozó különböző beállítások konfigurálása.</p> <ul style="list-style-type: none"> • HOZZÁFÉRÉSI PONTOK Hozzáférési pont (vezeték nélküli LAN router) hozzáadása, törlése és LAN beállításainak módosítása. „A kamera hozzáférési pontjainak regisztrálása a kapcsolódáshoz (HOZZÁFÉRÉSI PONTOK)” (☞149. old.) • MAIL BEÁLLÍTÁSA A küldő és a címzett e-mail címének beállítása. „A kamera küldő e-mail címének beállítása” (☞144. old.) „A kamera fogadó e-mail címének regisztrálása” (☞146. old.) • MAC CÍM (Media Access Control cím) Megjeleníti a kamera MAC-címét. (A fenti a MAC-címet egy hozzáférési ponthoz történő kapcsolódás esetén, az alábbi pedig közvetlen kapcsolat esetén mutatja.) „A kamera MAC-címének ellenőrzése” (☞157. old.) • BEÁLL. QR KÓDBÓL Hajtsa végre a Wi-Fi beállítást, miután a kamera elolvassa a QR kódot, melyet a(z) Részletes felhasználói kézikönyv utasításait követve hozhat létre. „Wi-Fi használata QR kód létrehozásához (GZ-EX315/GZ-EX310)” (☞182. old.) • ZÁROLÁS BEÁLL. Jelszó beállítása, hogy mások ne tekinthessék meg a hálózati beállításokat. „Hálózati beállítások jelszavas védelme” (☞157. old.) • INICIALIZÁLÁS A hálózati beállítások visszaállítása alapértelmezett értékekre. „Wi-Fi beállítások inicializálása” (☞158. old.)

A jelszó beállítása (KÖZVETLEN MONITOROZÁS/BELTÉRI MONITOROZÁS/KÜLTÉRI MONITOROZÁS)

Jelszó beállítása a kamera eléréséhez szükséges.

- Max. 8 karakter (csak betűk, számok és szimbólumok), kisbetű-nagybetű érzékeny.

- 1 Érintse meg: „MENU”.
(Művelet a kamerán)

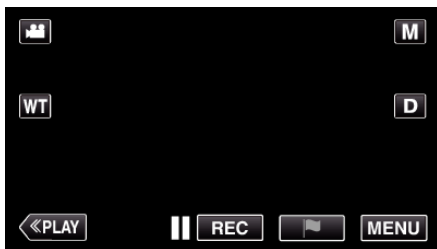

- Megjelenik a főmenü.

- 2 Érintse meg a(z) „Wi-Fi” (Wi-Fi) ikont.
(Művelet a kamerán)

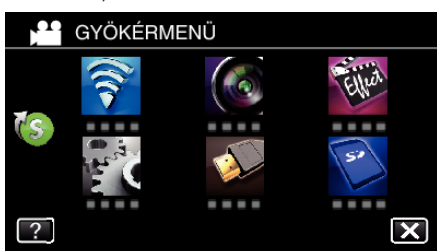

- 3 Érintse meg a(z) „KÖZVETLEN MONITOROZÁS” (Közvetlen monitorozás), „BELTÉRI MONITOROZÁS” (Beltéri monitorozás) vagy „KÜLTÉRI MONITOROZÁS” (Külső monitorozás) elemet.
(Művelet a kamerán)



- 4 Érintse meg: „JELSZÓ”.
(Művelet a kamerán)



- 5 Jelszó regisztrálása.
(Művelet a kamerán)



- Az alapértelmezett jelszó a következő: „0000”. (BELTÉRI MONITOROZÁS/KÜLTÉRI MONITOROZÁS)
- Érintse meg a képernyő-billentyűzetet a karakterek bevételéhez. A karakter minden egyes érintésre változik.

„ABC”, például egyszeri érintéssel megadhatja a következőt: „A”, kétszeri érintéssel a következőt: „B”, és háromszori érintéssel a következőt: „C”.

- Érintse meg a(z) „TÖRLÉS” elemet egy személy törléséhez.
- Érintse meg a(z) „MÉGSE” elemet a kilépéshez.
- Érintse meg a(z) „A/a/1” elemet, hogy kiválassza a karakterek beviteli formátumát: nagybetű, kisbetű vagy szám.
- Érintse meg a(z) ← vagy a(z) → elemet, hogy egy karakterrel jobbra vagy balra mozogjon.

- 6 Érintse meg: „ÁLLÍT”.
(Művelet a kamerán)

- A beállítások mentésére nem kerül sor mindaddig, amíg meg nem érinti a(z) „ÁLLÍT” elemet.

A megőrzött csoporttulajdonos beállítása (KÖZVETLEN MONITOROZÁS)

A csoporttulajdonos-azonosítás kötelezővé tételének bekapcsolása.

- 1 Érintse meg: „MENU”.
(Művelet a kamerán)



- Megjelenik a főmenü.

- 2 Érintse meg a(z) „Wi-Fi” (Wi-Fi) ikont.
(Művelet a kamerán)

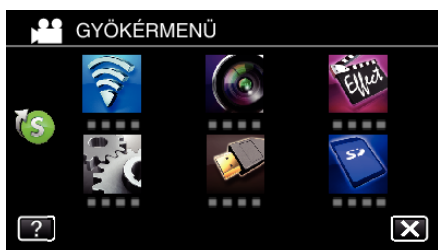

- 3 Érintse meg a(z) „KÖZVETLEN MONITOROZÁS” (Közvetlen monitorozás) ikont a(z) „Wi-Fi” menüben.
(Művelet a kamerán)



- 4 Érintse meg: „MEGBÍZOTT CS.TULAJD.”.
(Művelet a kamerán)



- 5 Érintse meg: „BE” vagy „KI”.



- Rendszerint javasolt a(z) „BE” választása.
Ha a Wi-Fi Direct funkciót támogató eszközökhöz a kapcsolódás sikertelen, állítsa „KI” értékre a beállítást.

MEGJEGYZÉS :

- Amikor „KI” értékre van állítva, a kapcsolódás a Wi-Fi Directet nem támogató eszközökhöz le van tiltva.

A HTTP port módosítása (KÖZVETLEN MONITOROZÁS/ BELTÉRI MONITOROZÁS/KÜLTÉRI MONITOROZÁS)

A portszámot módosítja a kamera eléréséhez.

Érvényes, ha több kamerát állít be a következőkhöz: kültéri monitorozás.

- 1 Érintse meg: „MENU”.
(Művelet a kamerán)

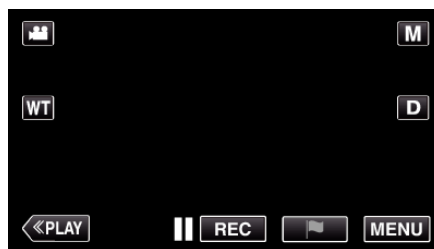

- Megjelenik a főmenü.

- 2 Érintse meg a(z) „Wi-Fi” (Wi-Fi) ikont.
(Művelet a kamerán)

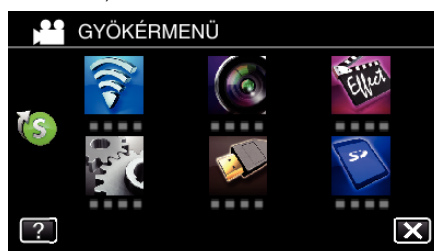

- 3 Érintse meg a(z) „KÖZVETLEN MONITOROZÁS” (Közvetlen monitorozás), „BELTÉRI MONITOROZÁS” (Belső monitorozás) vagy „KÜLTÉRI MONITOROZÁS” (Külső monitorozás) elemet.
(Művelet a kamerán)



- 4 Érintse meg a(z) „HTTP PORT” elemet.
(Művelet a kamerán)



- 5 Adja meg a port számát.
(Művelet a kamerán)

UPnP beállítása a kamerához (KÜLTÉRI MONITOROZÁS)

A kamera UPnP beállítása.

- 1 Érintse meg: „MENU”.
(Művelet a kamerán)

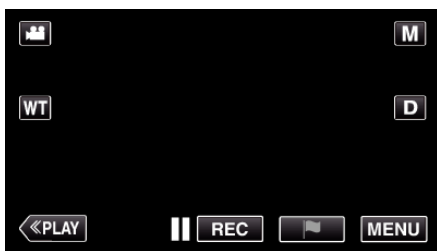

- 2 Érintse meg a(z) „Wi-Fi” (Wi-Fi) ikont.
(Művelet a kamerán)

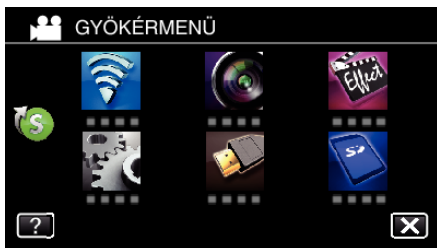

- 3 Érintse meg a(z) „KÜLTÉRI MONITOROZÁS” (Külső monitorozás) elemet.
(Művelet a kamerán)



- 4 Érintse meg: „UPnP”.
(Művelet a kamerán)



- 5 Érintse meg a(z) „BE” vagy „KI” elemet a tétel kiválasztásához.



- Válassza a(z) „BE” elemet az UPnP engedélyezéséhez.
- Válassza a(z) „KI” elemet az UPnP letiltásához.

Dinamikus DNS (DDNS) fiók regisztrálása

Dinamikus DNS felhasználói fiók használata esetén a készülék az interneten a szokásos módon használható, még akkor is, ha az IP-cím a készülékhez interneten történő kapcsolódáskor megváltozik.

- A kamerán csak a JVC dinamik DNS szolgáltatása állítható be.
Felhasználói fiók létrehozásához (regisztrálásához) hajtsa végre a következő lépéseket.

- 1 Nyissa meg a következő URL címet a böngészőből, és regisztráljon felhasználói fiókot.
(Művelet egy számítógépen vagy okostelefonon)

<https://dd3.jvckenwood.com/user/>

Állítsa be az e-mail címét felhasználónévként.

- 2 Ellenőrizze, hogy kapott-e megerősítő e-mailt a regisztrációhoz használt e-mail címre, és nyissa meg az e-mailben megadott URL-t.
(Művelet egy számítógépen vagy okostelefonon)

- 3 Állítsa be a regisztrációnál használt felhasználónevet és jelszót a kamerán.
(Művelet a kamerán)

„Dinamikus DNS beállítása a kamerához (KÜLTÉRI MONITOROZÁS)” (143. old.)

- 4 Hajtsa végre a(z) KÜLTÉRI MONITOROZÁS műveletet.
(Művelet a kamerán)

Ha a(z) „KÜLTÉRI MONITOROZÁS” művelet engedélyezett dinamik DNS beállítások mellett sikeresen végrehajtható, a kamera eléri a dinamik DNS-szervert.

- 5 Érintse meg a(z) „KAM.HÁLÓZAT INFO” elemet az URL (WAN) megjelenítésének ellenőrzéséhez.
(Regisztráció kész)

„Képfelügyelés az interneten át (KÜLTÉRI MONITOROZÁS)” (124. old.)

FIGYELEM :

- A regisztráció törlődik, ha a kamera 3 napon belül nem próbál kapcsolódni a dinamik DNS-szerverhez.
Ebben az esetben hajtsa végre újra a regisztrációt.
- A regisztráció nem fejeződik be, ha a kamerán beállított felhasználónév és jelszó hibás. Ne felejtse el ellenőrizni, hogy az adatok pontosak.
- A sikeres regisztráció szintén törlődik, ha a kamera 1 éven át nem kapcsolódik a dinamik DNS-szerverhez.

Dinamikus DNS beállítása a kamerához (KÜLTÉRI MONITOROZÁS)

Beállítja a megszerzett felhasználói fiók dinamikusan DNS információt a kamerán.

„Dinamikus DNS (DDNS) fiók regisztrálása” (☰ 142. old.)

- 1 Érintse meg: „MENU”.
(Művelet a kamerán)

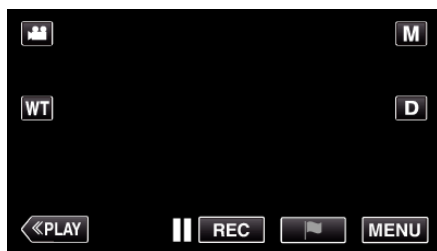

- 2 Érintse meg a(z) „Wi-Fi” (📶) ikont.
(Művelet a kamerán)

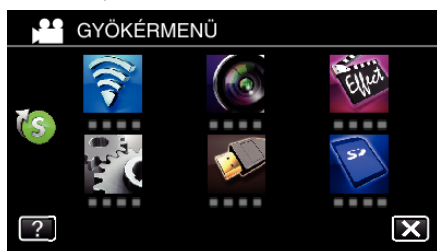

- 3 Érintse meg a(z) „KÜLTÉRI MONITOROZÁS” (🏠) elemet.
(Művelet a kamerán)



- 4 Érintse meg: „DDNS BEÁLLÍTÁSA”.
(Művelet a kamerán)



- 5 Érintse meg a „DDNS” elemet, majd a „BE” gombot.
(Művelet a kamerán)

- 6 Adja meg a DDNS beállításokat (felhasználónév/jelszó).
(Művelet a kamerán)



- Érintse meg a képernyő-billentyűzetet a karakterek beviteléhez. A karakter minden egyes érintésre változik. „ABC”, például egyszeri érintéssel megadhatja a következőt: „A”, kétszeri érintéssel a következőt: „B”, és háromszori érintéssel a következőt: „C”.
- Érintse meg a(z) „TÖRLÉS” elemet egy személy törléséhez.
- Érintse meg a(z) „MÉGSE” elemet a kilépéshez.
- Érintse meg a(z) „A/a/1” elemet, hogy kiválassza a karakterek beviteli formátumát: nagybetű, kisbetű vagy szám.
- Érintse meg a(z) ← vagy a(z) → elemet, hogy egy karakterrel jobbra vagy balra mozogjon.
- A beállítás után érintse meg a(z) „ÁLLÍT” elemet.

MEGJEGYZÉS :

- A kamerán csak a JVC dinamikusan DNS szolgáltatása állítható be.

A kamera küldő e-mail címének beállítása

Az e-mailek küldéséhez használt cím beállítása a kamerán.

MEGJEGYZÉS :

- A(z) Gmail küldő e-mailként való használatakor egyes beállításokra nem lesz szükség.
- A(z) Gmail használata azon felhasználóknak javasolt, akik rendelkeznek Gmail fiókkal.

1 Érintse meg: „MENU”.
(Művelet a kamerán)



2 Érintse meg a(z) „Wi-Fi” (Wi-Fi) ikont.
(Művelet a kamerán)

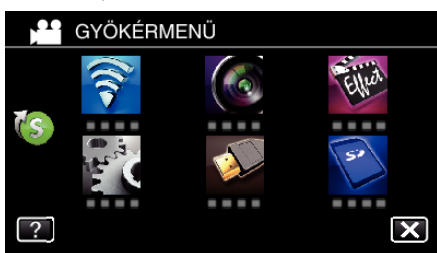

3 Érintse meg a(z) > elemet a képernyő jobb alsó sarkában.
(Művelet a kamerán)



4 Érintse meg a(z) „ÁLT. Wi-Fi BEÁLLÍTÁS” elemet.
(Művelet a kamerán)



5 Érintse meg: „MAIL BEÁLLÍTÁSA”.
(Művelet a kamerán)



6 Érintse meg: „KÜLDŐ EMAILJE”.
(Művelet a kamerán)



7 Érintse meg a(z) „KÖV.” elemet.
(Művelet a kamerán)



- Érintse meg a(z) „VÁLTOZTATÁS” elemet a már beállított tartalmak módosításához.
- Adja meg az e-mail címet és érintse meg a következőt: „ÁLLÍT”.



- Érintse meg a képernyő-billentyűzetet a karakterek beviteléhez. A karakter minden egyes megérintésre változik.
- Érintse meg a(z) „TÖRLÉS” elemet egy személy törléséhez.
- Érintse meg a(z) „MÉGSE” elemet a kilépéshez.
- Érintse meg a(z) „A/a/1” elemet, hogy kiválassza a karakterek beviteli formátumát: nagybetű, kisbetű vagy szám.
- Érintse meg a(z) ← vagy a(z) → elemet, hogy egy karakterrel jobbra vagy balra mozogjon.
- A beállítás után érintse meg a(z) „ÁLLÍT” elemet.

8 Érintse meg a(z) „KÖV.” elemet.
(Gmail esetén érintse meg a(z) „KIHAGYÁS” elemet)
(Művelet a kamerán)

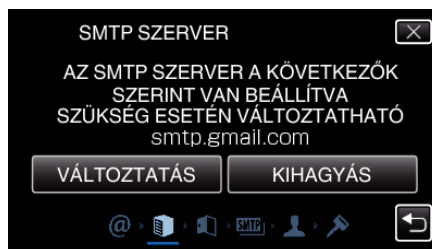

- Érintse meg a(z) „VÁLTOZTATÁS” elemet a már beállított tartalmak módosításához.
- Adja meg az SMTP szervert és érintse meg a következőt: „ÁLLÍT”.



- Érintse meg a képernyő-billentyűzetet a karakterek beviteléhez. A karakter minden egyes megérintésre változik.

- Érintse meg a(z) „TÖRLÉS” elemet egy személy törléséhez.
- Érintse meg a(z) „MÉGSE” elemet a kilépéshez.
- Érintse meg a(z) „A/a/1” elemet, hogy kiválassza a karakterek beviteli formátumát: nagybetű, kisbetű vagy szám.
- Érintse meg a(z) ← vagy a(z) → elemet, hogy egy karakterrel jobbra vagy balra mozogjon.
- A beállítás után érintse meg a(z) „ÁLLÍT” elemet.

9 Érintse meg a(z) „VÁLTOZTATÁS” elemet az SMTP port módosításához.
(Gmail esetén érintse meg a(z) „KIHAGYÁS” elemet)
(Művelet a kamerán)



- Módosítsa az SMTP port számát (ha szükséges) és érintse meg a következőt: „ÁLLÍT”.

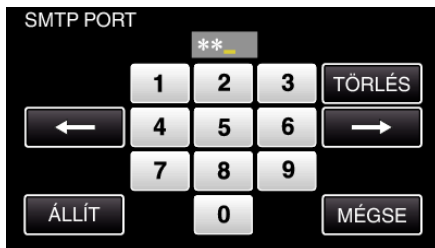

- Érintse meg a képernyő-billentyűzetet a karakterek beviteléhez. A karakter minden egyes megérintésre változik.
- Érintse meg a(z) „TÖRLÉS” elemet egy személy törléséhez.
- Érintse meg a(z) „MÉGSE” elemet a kilépéshez.
- Érintse meg a(z) ← vagy a(z) → elemet, hogy egy karakterrel jobbra vagy balra mozogjon.
- A beállítás után érintse meg a(z) „ÁLLÍT” elemet.

10 Érintse meg a(z) „VÁLTOZTATÁS” elemet a hitelesítés módosításához.
(Gmail esetén érintse meg a(z) „KIHAGYÁS” elemet)
(Művelet a kamerán)



- Érintse meg a megfelelő „HITELESÍTÉSI MÓDSZER” opciót.



11 Érintse meg a(z) „KÖV.” elemet.
(Gmail esetén érintse meg a(z) „KIHAGYÁS” elemet)
(Művelet a kamerán)



- A következő nem jelenik meg, ha a(z) „HITELESÍTÉSI MÓDSZER” beállítása: „NINCS”.
- Érintse meg a(z) „VÁLTOZTATÁS” elemet a már beállított tartalmak módosításához.
- Adja meg a felhasználónevet és érintse meg a következőt: „ÁLLÍT”.



- Érintse meg a képernyő-billentyűzetet a karakterek beviteléhez. A karakter minden egyes megérintésre változik.
- Érintse meg a(z) „TÖRLÉS” elemet egy személy törléséhez.
- Érintse meg a(z) „MÉGSE” elemet a kilépéshez.
- Érintse meg a(z) „A/a/1” elemet, hogy kiválassza a karakterek beviteli formátumát: nagybetű, kisbetű vagy szám.
- Érintse meg a(z) ← vagy a(z) → elemet, hogy egy karakterrel jobbra vagy balra mozogjon.
- A beállítás után érintse meg a(z) „ÁLLÍT” elemet.

12 Érintse meg a(z) „KÖV.” elemet.
(Művelet a kamerán)

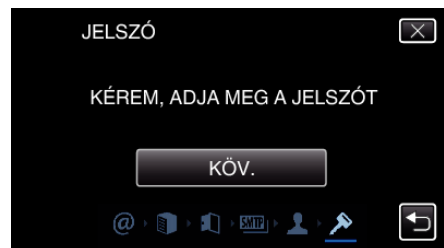

- A következő nem jelenik meg, ha a(z) „HITELESÍTÉSI MÓDSZER” beállítása: „NINCS”.
- Érintse meg a(z) „VÁLTOZTATÁS” elemet a már beállított tartalmak módosításához.
- Adja meg a jelszót és érintse meg a következőt: „ÁLLÍT”.



- Érintse meg a képernyő-billentyűzetet a karakterek beviteléhez. A karakter minden egyes megérintésre változik.
- Érintse meg a(z) „TÖRLÉS” elemet egy személy törléséhez.
- Érintse meg a(z) „MÉGSE” elemet a kilépéshez.
- Érintse meg a(z) „A/a/1” elemet, hogy kiválassza a karakterek beviteli formátumát: nagybetű, kisbetű vagy szám.
- Érintse meg a(z) ← vagy a(z) → elemet, hogy egy karakterrel jobbra vagy balra mozogjon.
- A beállítás után érintse meg a(z) „ÁLLÍT” elemet.

13 Érintse meg a(z) „KILÉP” vagy a(z) „TESZT EMAIL KÜLDÉS” elemet.
(Művelet a kamerán)



KÜLDŐ EMAILJE	Adja meg a küldő e-mail címét.
SMTP SZERVER	Adja meg az SMTP-szerver címet.
SMTP PORT	Akkor állítsa ezt be, ha az SMTP portszámát módosítani kell.
HITELESÍTÉSI MÓDSZER	Akkor állítsa ezt be, ha a hitelesítési módot módosítani kell.
FELHASZNÁLÓNÉV	Adja meg a felhasználónevet.
JELSZÓ	Adja meg a jelszót.

FIGYELEM :

- Előzetesen létre kell hozni egy e-mail fiókot.
- Egyes webalapú e-mail címek nem támogatják ezt a funkciót.
- Ezek a(z) Gmail beállítások a 2012. decemberi állapotot tükrözik. Ha a(z) Gmail specifikációk változnak, akkor adja meg manuálisan a beállításokat.
- Ha a(z) Gmail címtől eltérő címet szeretné használni, akkor vegye fel a kapcsolatot az e-mail szolgáltatóval (internet szolgáltatóval stb.) és tudakolja meg a beállításokat.

A kamera fogadó e-mail címének regisztrálása

A címzettek e-mail címének regisztrálása a kamerán.

- 1 Érintse meg: „MENU”.
(Művelet a kamerán)

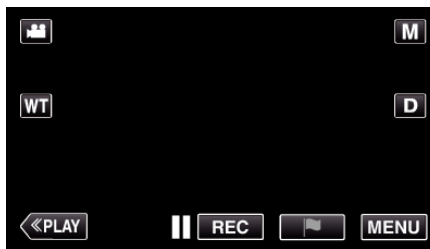

- Megjelenik a főmenü.

- 2 Érintse meg a(z) „Wi-Fi” (Wi-Fi) ikont.
(Művelet a kamerán)

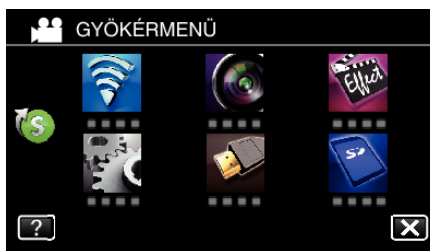

- 3 Érintse meg a(z) > elemet a képernyő jobb alsó sarkában.
(Művelet a kamerán)



- 4 Érintse meg a(z) „ÁLT. WI-FI BEÁLLÍTÁS” elemet.
(Művelet a kamerán)

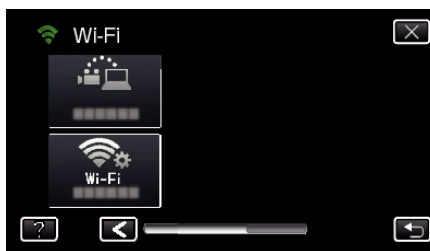

- 5 Érintse meg: „MAIL BEÁLLÍTÁSA”.
(Művelet a kamerán)



- 6 Érintse meg: „CÍMZETT EMAILJE”.
(Művelet a kamerán)



- 7 Érintse meg: „H.AD”.
(Művelet a kamerán)



- 8 Adja meg a címzett e-mail címét.



- Érintse meg a képernyő-billentyűzetet a karakterek beviteléhez. A karakter minden egyes érintésre változik.
„ABC”, például egyszeri érintéssel megadhatja a következőt: „A”, kétszeri érintéssel a következőt: „B”, és háromszori érintéssel a következőt: „C”.
 - Érintse meg a(z) „TÖRLÉS” elemet egy személy törléséhez.
 - Érintse meg a(z) „MÉGSE” elemet a kilépéshez.
 - Érintse meg a(z) „A/a/1” elemet, hogy kiválassza a karakterek beviteli formátumát: nagybetű, kisbetű vagy szám.
 - Érintse meg a(z) ← vagy a(z) → elemet, hogy egy karakterrel jobbra vagy balra mozogjon.
 - A beállítás után érintse meg a(z) „ÁLLÍT” elemet.
- 9 A használt funkciótól függően a(z) „ÉRZÉKELÉS/MAIL” vagy „VIDEOMAIL” megérintése után, érintse meg a(z) „ÁLLÍT” elemet.



- A(z) „ÉRZÉKELÉS/MAIL” megérintése után egy ikon jelenik meg (✉), és Érzékelés/Mail esetén a címzett e-mail címe.
- A(z) „VIDEOMAIL” megérintése után egy ikon jelenik meg (📺), és VIDEOMAIL esetén a címzett e-mail címe.
- Visszavonáshoz nyomja meg még egyszer az ikont.

MEGJEGYZÉS :

- Legfeljebb 8 e-mail cím regisztrálható címzettként.

FIGYELEM :

- Ha más személyt állít be címzettként, ügyeljen rá, hogy előzetesen megszerezze a beleegyezését.
- Ellenőrizze, hogy a hibákat jelző értesítések el lettek-e küldve a címzett e-mail címére. (Ehhez használjon egy számítógépet vagy más készüléket, mert a kameráról ez nem ellenőrizhető.)

Ha nem kapta meg az értesítéseket: Lásd az „Nem lehet e-mailt küldeni.” c. részt, és ennek megfelelően adja meg a beállításokat.

Ha megkapta az értesítéseket: Ellenőrizze az értesítés tartalmát.

*Megjegyzés

Ne folytassa az e-mailek küldését ugyanazzal a beállítással, ha hibaértesítéseket kap. A szolgáltatótól függően előfordulhat, hogy Ön levélszemét (kéretlen levél) küldőjeként lehet megjelölve.

Felismerési mód beállítása a kamerához (ÉRZÉKEL. BEÁLL./MAIL)

Az észlelési mód beállítása a rögzítés elindításához.

- 1 Érintse meg: „MENU”.
(Művelet a kamerán)

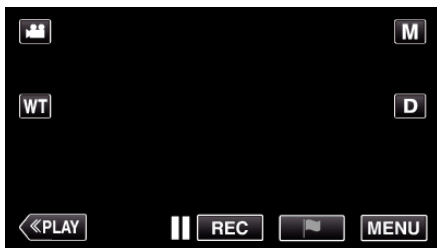

- Megjelenik a főmenü.

- 2 Érintse meg a(z) „Wi-Fi” (Wi-Fi) ikont.
(Művelet a kamerán)

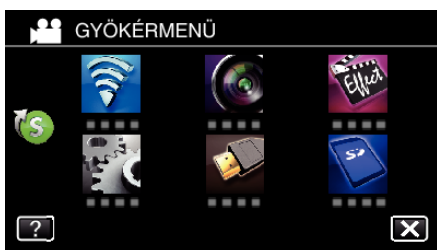

- 3 Érintse meg a(z) „ÉRZÉKELÉS/MAIL” (ÉRZÉKELÉS/MAIL) elemet.
(Művelet a kamerán)



- 4 Érintse meg: „ÉRZÉKELÉSI MÓDSZER”.
(Művelet a kamerán)

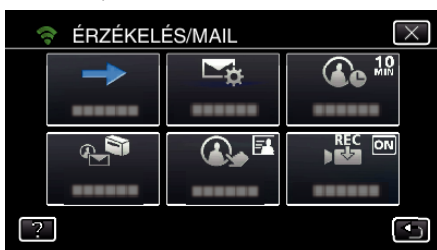

- 5 Érintse meg a(z) „MOZGÁSÉRZÉKELÉS” vagy „ARCFELISMERÉS” elemet a tétel kiválasztásához.



- Válassza a(z) „MOZGÁSÉRZÉKELÉS” elemet a rögzítés elindításához a téma mozgásának észlelésekor.
- Válassza a(z) „ARCFELISMERÉS” elemet a rögzítés elindításához emberi arcok észlelésekor.

Felismerési gyakoriság beállítása a kamerához (ÉRZÉKEL. BEÁLL./MAIL)

Az idő beállítása, melynek egy észlelés után el kell telnie az újabb észlelés engedélyezéséhez.

- 1 Érintse meg: „MENU”.
(Művelet a kamerán)

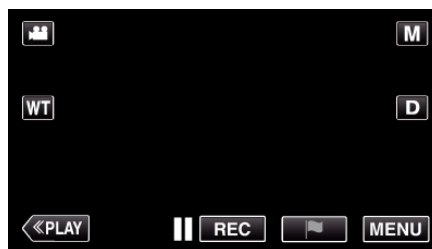

- Megjelenik a főmenü.

- 2 Érintse meg a(z) „Wi-Fi” (Wi-Fi) ikont.
(Művelet a kamerán)

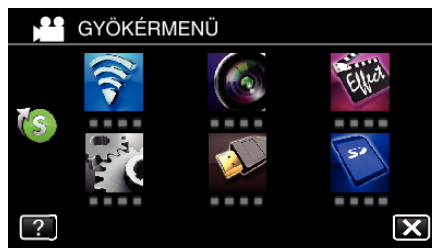

- 3 Érintse meg a(z) „ÉRZÉKELÉS/MAIL” (ÉRZÉKELÉS/MAIL) elemet.
(Művelet a kamerán)



- 4 Érintse meg: „ÉRZÉKELÉSI INTERV.”.
(Művelet a kamerán)

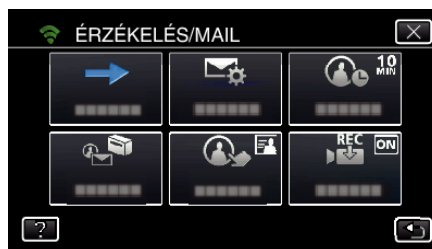

- 5 Érintse meg a kívánt érzékelési intervallumot.



- Állítsa be az észlelések gyakoriságát. Alapértelmezett beállítás: 10 perc.

Önálló rögzítés beállítása a kamerához (ÉRZÉKEL. BEÁLL./MAIL)

Videók rögzítésének beállítása észleléskor.

- 1 Érintse meg: „MENU”.
(Művelet a kamerán)



- Megjelenik a főmenü.

- 2 Érintse meg a(z) „Wi-Fi” (Wi-Fi) ikont.
(Művelet a kamerán)

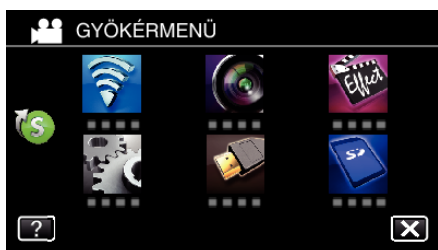

- 3 Érintse meg a(z) „ÉRZÉKELÉS/MAIL” (ÉRZÉKELÉS/MAIL) elemet.
(Művelet a kamerán)



- 4 Érintse meg: „ÖNARCKÉP RÖGZÍTÉSE”.
(Művelet a kamerán)

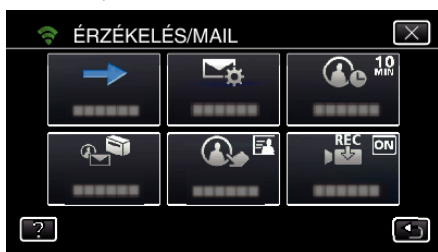

- 5 Érintse meg a(z) „BE” vagy „KI” elemet a tétel kiválasztásához.



- Válassza a(z) „BE” elemet a videók rögzítésének bekapcsolásához a kamerán.
- Válassza a(z) „KI” elemet a videók rögzítésének kikapcsolásához a kamerán.

A kamera hozzáférési pontjainak regisztrálása a kapcsolódáshoz (HOZZÁFÉRÉSI PONTOK)

Hozzáférési pont (vezeték nélküli LAN router) regisztrálása 4-fél módon végezhető el.

Regisztráció Wi-Fi védett beállítással (WPS)	Ez a regisztráció legegyszerűbb módja. A hitelesítés és vezeték nélküli LAN beállítása automatikusan történik a WPS során, így az eszközök csatlakozási beállításai egyszerűen regisztrálhatók.
Keresés és regisztrálás	A készülék keresést hajt végre, hogy megtalálja a hozzáférési pontokat. Válasszon ki és regisztráljon egy hozzáférési pontot a keresési eredmények közül.
Kézi regisztrálás	A hozzáférési pont regisztrálásához adja meg manuálisan a nevet és a hitelesítési módot.
WPS PIN regisztrálás	Adja meg a kamera WPS PIN kódját a hozzáférési pontnak a regisztráláshoz.

MEGJEGYZÉS :

- Több hozzáférési pont regisztrálása esetén a kívánt hozzáférési pont listából történő kiválasztásával egy másik hozzáférési ponthoz kapcsolódhat.

■ Regisztráció Wi-Fi védett beállítással (WPS)

- 1 Érintse meg: „MENU”.
(Művelet a kamerán)

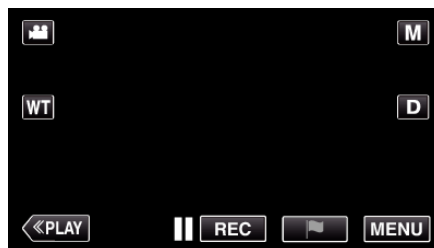

- Megjelenik a főmenü.

- 2 Érintse meg a(z) „Wi-Fi” (Wi-Fi) ikont.
(Művelet a kamerán)

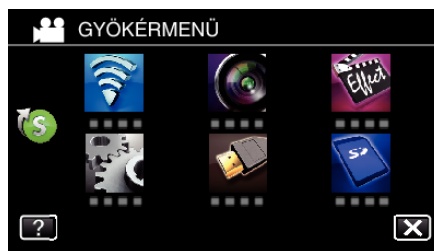

- 3 Érintse meg a(z) > elemet a képernyő jobb alsó sarkában.
(Művelet a kamerán)



- 4 Érintse meg a(z) „ÁLT. Wi-Fi BEÁLLÍTÁS” elemet.
(Művelet a kamerán)

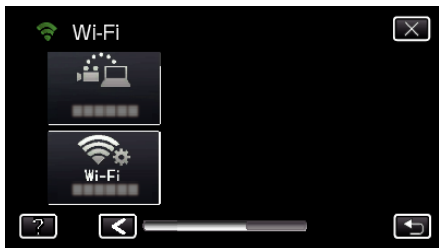

- 5 Érintse meg: „HOZZÁFÉRÉSI PONTOK”.
(Művelet a kamerán)



- 6 Érintse meg: „H.AD”.
(Művelet a kamerán)

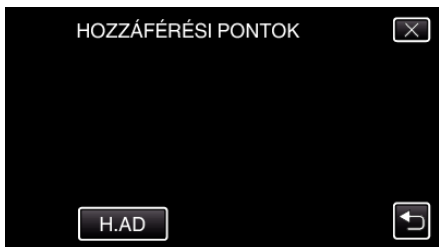

- 7 Érintse meg: „KÖNNYŰ WPS REGISTR.”.
(Művelet a kamerán)



- 8 Aktiválja a hozzáférési pont (vezeték nélküli LAN router) WPS funkcióját 2 percen belül.

- A WPS aktiválásához lásd az adott készülék használati útmutatóját.

- 9 A regisztráció végén érintse meg a „OK” elemet a kamera képernyőjén.
(Művelet a kamerán)



■ Keresés és regisztrálás

- 1 Érintse meg: „MENU”.
(Művelet a kamerán)

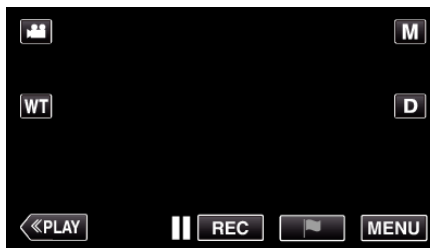

- Megjelenik a főmenü.

- 2 Érintse meg a(z) „Wi-Fi” (Wi-Fi) ikont.
(Művelet a kamerán)

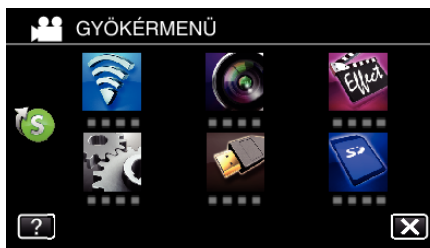

- 3 Érintse meg a(z) > elemet a képernyő jobb alsó sarkában.
(Művelet a kamerán)



- 4 Érintse meg a(z) „ÁLT. Wi-Fi BEÁLLÍTÁS” elemet.
(Művelet a kamerán)



- 5 Érintse meg: „HOZZÁFÉRÉSI PONTOK”.
(Művelet a kamerán)



- 6 Érintse meg: „H.AD”.
(Művelet a kamerán)

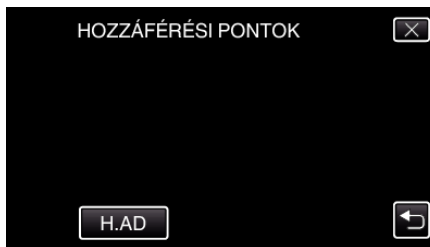

- 7 Érintse meg: „KERESÉS”.
(Művelet a kamerán)

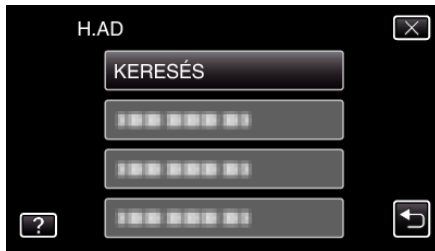

- A keresés eredménye megjelenik a kamera képernyőjén.

- 8 Érintse meg a kívánt hozzáférési pont nevét (SSID) a keresési eredmények listájában.
(Művelet a kamerán)



- 9 Jelszó regisztrálása.
(Művelet a kamerán)



- Érintse meg a képernyő-billentyűzetet a karakterek beviteléhez. A karakter minden egyes érintésre változik. „ABC”, például egyszeri érintéssel megadhatja a következőt: „A”, kétszeri érintéssel a következőt: „B”, és háromszori érintéssel a következőt: „C”.
- Érintse meg a(z) „TÖRLÉS” elemet egy személy törléséhez.
- Érintse meg a(z) „MÉGSE” elemet a kilépéshez.
- Érintse meg a(z) „A/a/1” elemet, hogy kiválassza a karakterek beviteli formátumát: nagybetű, kisbetű vagy szám.
- Érintse meg a(z) ← vagy a(z) → elemet, hogy egy karakterrel jobbra vagy balra mozogjon.
- Jelszó nem szükséges, ha a vezetékmentes LAN routeren nincs beállítva védelem.

- 10 A regisztráció végén érintse meg a „OK” elemet a kamera képernyőjén.
(Művelet a kamerán)



■ Kézi regisztrálás

- 1 Érintse meg: „MENU”.
(Művelet a kamerán)



- Megjelenik a főmenü.

- 2 Érintse meg a(z) „Wi-Fi” (Wi-Fi) ikont.
(Művelet a kamerán)



- 3 Érintse meg a(z) > elemet a képernyő jobb alsó sarkában.
(Művelet a kamerán)



- 4 Érintse meg a(z) „ÁLT. Wi-Fi BEÁLLÍTÁS” elemet.
(Művelet a kamerán)

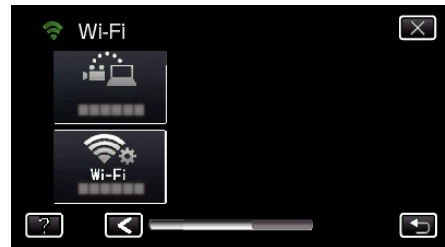

- 5 Érintse meg: „HOZZÁFÉRÉSI PONTOK”.
(Művelet a kamerán)



- 6 Érintse meg: „H.AD”.
(Művelet a kamerán)

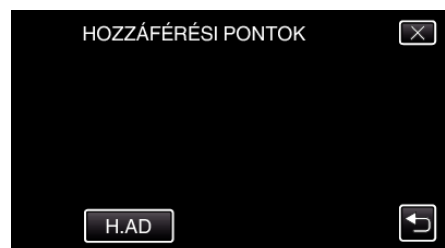

- 7 Érintse meg: „KÉZI”.
(Művelet a kamerán)

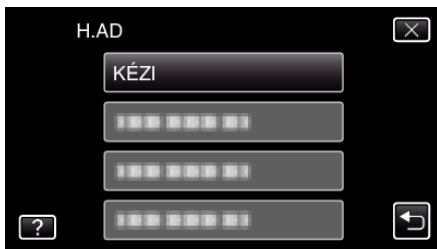

- 11 A regisztráció végén érintse meg a „OK” elemet a kamera képernyőjén.
(Művelet a kamerán)



- 8 Adja meg a hozzáférési pont (vezeték nélküli LAN router) nevét (SSID), és érintse meg a „ÁLLÍT” elemet.
(Művelet a kamerán)



- Érintse meg a képernyő-billentyűzetet a karakterek beviteléhez. A karakter minden egyes érintésre változik. „ABC”, például egyszeri érintéssel megadhatja a következőt: „A”, kétszeri érintéssel a következőt: „B”, és háromszori érintéssel a következőt: „C”.
- Érintse meg a(z) „TÖRLÉS” elemet egy személy törléséhez.
- Érintse meg a(z) „MÉGSE” elemet a kilépéshez.
- Érintse meg a(z) „A/a/1” elemet, hogy kiválassza a karakterek beviteli formátumát: nagybetű, kisbetű vagy szám.
- Érintse meg a(z) ← vagy a(z) → elemet, hogy egy karakterrel jobbra vagy balra mozogjon.

- 9 Válassza ki a hitelesítési módot (biztonság).
(Művelet a kamerán)



- A választást a router beállításai alapján végezze.

- 10 Ha a hitelesítési mód nem „NINCS” értékre van állítva, adjon meg egy jelszót, és érintse meg a(z) „ÁLLÍT” elemet.
(Művelet a kamerán)



- Érintse meg a képernyő-billentyűzetet a karakterek beviteléhez. A karakter minden egyes érintésre változik. „ABC”, például egyszeri érintéssel megadhatja a következőt: „A”, kétszeri érintéssel a következőt: „B”, és háromszori érintéssel a következőt: „C”.
- Érintse meg a(z) „TÖRLÉS” elemet egy személy törléséhez.
- Érintse meg a(z) „MÉGSE” elemet a kilépéshez.
- Érintse meg a(z) „A/a/1” elemet, hogy kiválassza a karakterek beviteli formátumát: nagybetű, kisbetű vagy szám.
- Érintse meg a(z) ← vagy a(z) → elemet, hogy egy karakterrel jobbra vagy balra mozogjon.

■ WPS PIN regisztrálás

- 1 Érintse meg: „MENU”.
(Művelet a kamerán)



- Megjelenik a főmenü.

- 2 Érintse meg a(z) „Wi-Fi” (Wi-Fi) ikont.
(Művelet a kamerán)



- 3 Érintse meg a(z) > elemet a képernyő jobb alsó sarkában.
(Művelet a kamerán)



- 4 Érintse meg a(z) „ÁLT. Wi-Fi BEÁLLÍTÁS” elemet.
(Művelet a kamerán)



- 5 Érintse meg: „HOZZÁFÉRÉSI PONTOK”.
(Művelet a kamerán)



- 6 Érintse meg: „H.AD”.
(Művelet a kamerán)

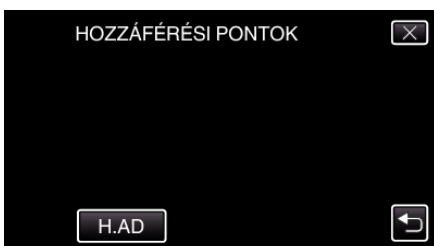

- 7 Érintse meg: „WPS PIN”.
(Művelet a kamerán)

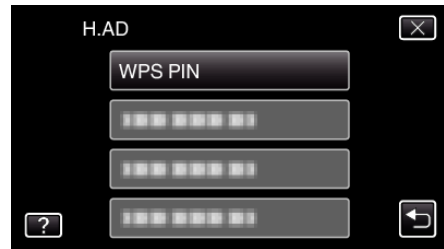

- Megjelenik a PIN kód.

- 8 Adja meg a kamerán megjelenített PIN kódot a hozzáférési pontban
(vezeték nélküli LAN routerben).

- A PIN kód megadásának részleteivel kapcsolatban lásd a használt készülék használati útmutatóját is.

- 9 Érintse meg: „INDÍT”.
(Művelet a kamerán)



- Érintse meg a(z) „INDÍT” gombot a PIN kód vezetékmentes LAN routeren való megadása után.
(A kapcsolat nem hozható létre, ha a(z) „INDÍT” elemet a kód megadása előtt érinti meg.)

- 10 A regisztráció végén érintse meg a „OK” elemet a kamera képernyőjén.
(Művelet a kamerán)



Hozzáférési pont (vezeték nélküli LAN router) LAN beállításainak szerkesztése

Módosítsa szükség szerint, pl. ha fix IP címet szeretne hozzárendelni a kamerához.

- 1 Érintse meg: „MENU”.
(Művelet a kamerán)



- Megjelenik a főmenü.

- 2 Érintse meg a(z) „Wi-Fi” (Wi-Fi) ikont.
(Művelet a kamerán)

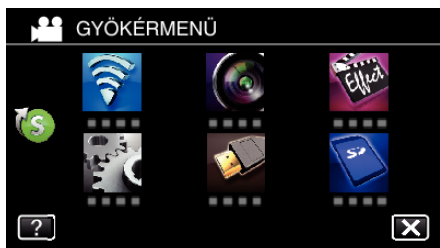

- 3 Érintse meg a(z) > elemet a képernyő jobb alsó sarkában.
(Művelet a kamerán)



- 4 Érintse meg a(z) „ÁLT. Wi-Fi BEÁLLÍTÁS” elemet.
(Művelet a kamerán)



- 5 Érintse meg: „HOZZÁFÉRÉSI PONTOK”.
(Művelet a kamerán)



- 6 Érintse meg a(z) „LAN BEÁLLÍTÁSOK” elemet.
(Művelet a kamerán)



- Érintse meg a(z) „HASZNÁLAT” elemet a kiválasztott hozzáférési pont használatához.
- Érintse meg a(z) „TÖRLÉS” elemet a regisztrált hozzáférési pont törléséhez.

- 7 Végezze el a LAN beállításokat. (ha a „DHCP” a „KI” opcióra van beállítva)
(Művelet a kamerán)



- A beállítás után érintse meg a(z) „OK” elemet.
- A LAN beállítások a következő elemeket tartalmazzák.

DHCP	BE: Az IP-cím automatikus lekérése a DHCP-szerverről. KI: Az „IP CÍM”, „ALHÁLÓZATI MASZK”, „ALAPÁTJÁRÓ”, „ELSŐDLEGES DNS” és „MÁSODLAGOS DNS” elemeket kell beállítani.
IP CÍM	Adja meg az IP-címet.
ALHÁLÓZATI MASZK	Adja meg az alhálózati maszkot.
ALAPÁTJÁRÓ	Adja meg az alapértelmezett átjárót.
ELSŐDLEGES DNS / MÁSODLAGOS DNS	Adja meg az elsődleges és másodlagos DNS-szerverek IP-címeit.

A jelszó beállítása (KÖZVETLEN MONITOROZÁS)

A közvetlen megfigyelés jelszavának beállítása. (8 ... 32 karakter)

- 1 Érintse meg: „MENU”.
(Művelet a kamerán)



- Megjelenik a főmenü.

- 2 Érintse meg a(z) „Wi-Fi” (Wi-Fi) ikont.
(Művelet a kamerán)



- 3 Érintse meg a(z) „KÖZVETLEN MONITOROZÁS” (Közvetlen monitorozás) ikont a(z) „Wi-Fi” menüben.
(Művelet a kamerán)



- 4 Érintse meg: „JELSZÓ”.
(Művelet a kamerán)



- 5 Jelszó regisztrálása.
(Művelet a kamerán)

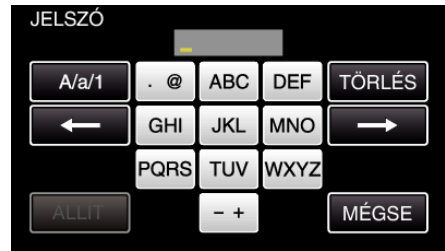

- Érintse meg a képernyő-billentyűzetet a karakterek beviteléhez. A karakter minden egyes érintésre változik. „ABC”, például egyszeri érintéssel megadhatja a következőt: „A”, kétszeri érintéssel a következőt: „B”, és háromszori érintéssel a következőt: „C”.
 - Érintse meg a(z) „TÖRLÉS” elemet egy személy törléséhez.
 - Érintse meg a(z) „MÉGSE” elemet a kilépéshez.
 - Érintse meg a(z) „A/a/1” elemet, hogy kiválassza a karakterek beviteli formátumát: nagybetű, kisbetű vagy szám.
 - Érintse meg a(z) ← vagy a(z) → elemet, hogy egy karakterrel jobbra vagy balra mozogjon.
 - A beállítás után érintse meg a(z) „ÁLLÍT” elemet.
- 6 Érintse meg: „ÁLLÍT”.
(Művelet a kamerán)
- A beállítások mentésére nem kerül sor mindaddig, amíg meg nem érinti a(z) „ÁLLÍT” elemet.

MAC-cím szűrő engedélyezése (TV MONITOROZÁS)

A(z) „MAC CÍM SZŰRŐ” engedélyezésével az eszközről (TV képernyő) kereshet a következőben: Everio; a készülék MAC-címét előzetesen regisztrálni kell a következőben: Everio.

- 1 Érintse meg: „MENU”.
(Művelet a kamerán)



- Megjelenik a főmenü.

- 2 Érintse meg a(z) „Wi-Fi” (Wi-Fi) ikont.
(Művelet a kamerán)

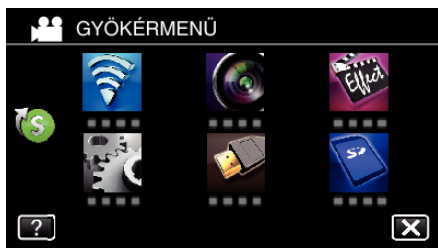

- 3 Érintse meg a(z) „TV MONITOROZÁS” elemet.



- 4 Érintse meg a(z) „MAC CÍM SZŰRŐ” elemet.



- 5 Válassza ki a(z) „BE” vagy „KI” elemet.

MEGJEGYZÉS :

- Ha a(z) „MAC CÍM SZŰRŐ” engedélyezett, miközben nem található regisztrált MAC-cím, minden eszközről nem kereshet a következőben: Everio.

MAC-cím regisztrálása (TV MONITOROZÁS)

Regisztrálja a TV képernyő MAC-címét a következőben: Everio.

- 1 Érintse meg: „MENU”.
(Művelet a kamerán)

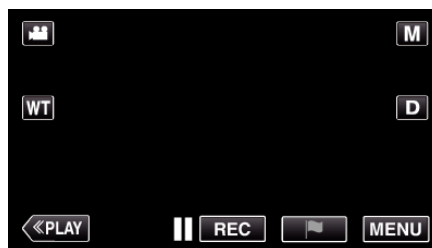

- Megjelenik a főmenü.

- 2 Érintse meg a(z) „Wi-Fi” (Wi-Fi) ikont.
(Művelet a kamerán)

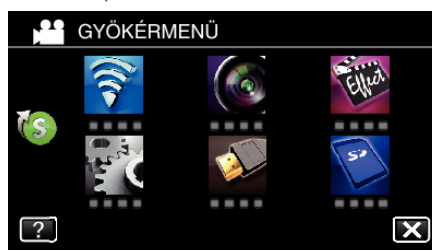

- 3 Érintse meg a(z) „TV MONITOROZÁS” elemet.



- 4 Érintse meg a(z) „MAC CÍM LISTA” elemet.



- 5 Érintse meg a(z) „H.AD” elemet.

- 6 Adja meg a TV képernyő MAC-címét.

- Érintse meg a képernyő-billentyűzetet a karakterek beviteléhez.
- Karakter törléséhez érintse meg a(z) „TÖRLÉS” elemet.
- A kilépéshez érintse meg a(z) „MÉGSE” elemet.
- Érintse meg a(z) „A/a/1” elemet a karakterek módosításához.
- Érintse meg a(z) ← vagy a(z) → elemet, hogy egy karakterrel jobbra vagy balra mozogjon.
- A beállítás után érintse meg a(z) „ÁLLÍT” elemet.
- A regisztrációhoz szükséges MAC-cím ellenőrzésével kapcsolatban lásd a használt készülék használati útmutatóját.

A kamera MAC-címének ellenőrzése

A kamera MAC-címének megjelenítése.

- 1 Érintse meg: „MENU”.
(Művelet a kamerán)



- Megjelenik a főmenü.

- 2 Érintse meg a(z) „Wi-Fi” (Wi-Fi ikon) ikont.
(Művelet a kamerán)



- 3 Érintse meg a(z) > elemet a képernyő jobb alsó sarkában.
(Művelet a kamerán)

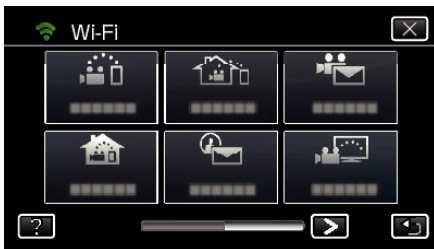

- 4 Érintse meg a(z) „ÁLT. Wi-Fi BEÁLLÍTÁS” elemet.
(Művelet a kamerán)



- 5 Érintse meg: „MAC CÍM”.
(Művelet a kamerán)

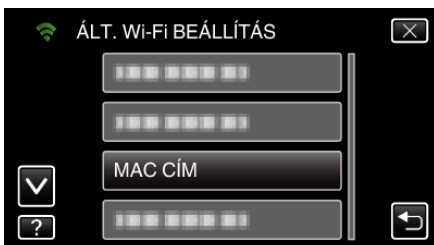

- Megjelenik a kamera MAC-címe.
(A fenti a MAC-címet közvetlen csatlakozás esetén, az alábbi pedig egy hozzáférési ponthoz történő kapcsolódás esetén mutatja.)
- Az ellenőrzés után érintse meg a(z) „ÁLLÍT” elemet.

Hálózati beállítások jelszavas védelme

Jelszó beállítása a hálózati beállítások zárolásához és megvédéséhez.

- 1 Érintse meg: „MENU”.
(Művelet a kamerán)



- Megjelenik a főmenü.

- 2 Érintse meg a(z) „Wi-Fi” (Wi-Fi ikon) ikont.
(Művelet a kamerán)



- 3 Érintse meg a(z) > elemet a képernyő jobb alsó sarkában.
(Művelet a kamerán)

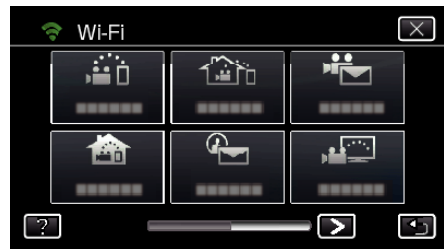

- 4 Érintse meg a(z) „ÁLT. Wi-Fi BEÁLLÍTÁS” elemet.
(Művelet a kamerán)

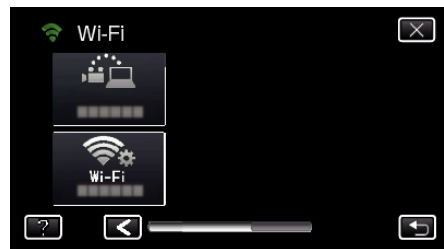

- 5 Érintse meg: „ZÁROLÁS BEÁLL.”.
(Művelet a kamerán)



- 6 Jelszó beállítása (max. 4 karakter).
(Művelet a kamerán)

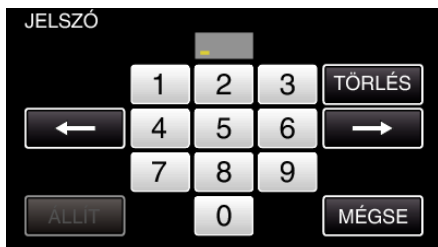

- Adjon meg egy négyjegyű számot.
- Érintse meg a(z) „TÖRLÉS” elemet egy személy törléséhez.
- Érintse meg a(z) „MÉGSE” elemet a kilépéshez.
- Érintse meg a(z) ← vagy a(z) → elemet, hogy egy karakterrel jobbra vagy balra mozogjon.
- A beállítás után érintse meg a(z) „ÁLLÍT” elemet.

Wi-Fi beállítások inicializálása

A Wi-Fi beállítások visszaállítása alapértelmezett értékekre.

- 1 Érintse meg: „MENU”.
(Művelet a kamerán)



- Megjelenik a főmenü.

- 2 Érintse meg a(z) „Wi-Fi” (Wi-Fi) ikont.
(Művelet a kamerán)

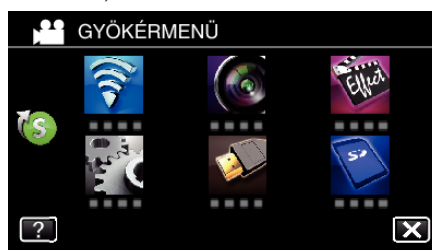

- 3 Érintse meg a(z) > elemet a képernyő jobb alsó sarkában.
(Művelet a kamerán)



- 4 Érintse meg a(z) „ÁLT. WI-FI BEÁLLÍTÁS” elemet.
(Művelet a kamerán)

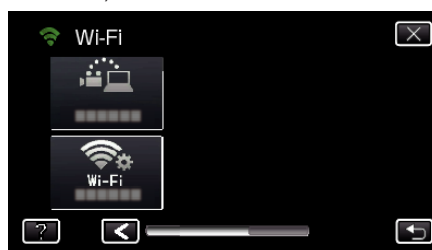

- 5 Érintse meg: „INICIALIZÁLÁS”.
(Művelet a kamerán)



- 6 Érintse meg: „IGEN”.
(Művelet a kamerán)

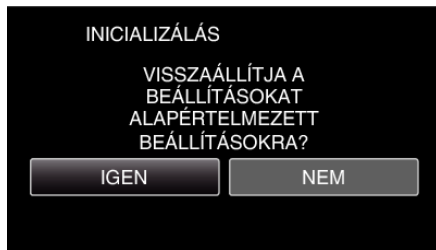

- Törléshez érintse meg a „NEM” gombot.
- A(z) „IGEN” megérintése esetén a hálózati beállítások visszaállnak az alapértelmezett értékekre.

Úsztatási sebesség módosítása

Az okostelefonon keresztül módosítsa a (külön megvásárolható) pan bölcso működési sebességét.

Válassza a kettő lehetőség egyikét: „HIGH SPEED” vagy „LOW SPEED”.

- A pan bölcso használatával kapcsolatos bővebben információért lásd a következőt.

„Pan bölcso használata (külön megvásárolható)” (135. old.)

■ Módosítsa a beállítást az okostelefonon keresztül

- 1 Érintse meg a(z) elemet.

Erősítse meg, hogy a kamera és az okostelefon Wi-Fi kapcsolaton keresztül csatlakozik, és a megfigyelő képernyő az okostelefonon jelenik meg.

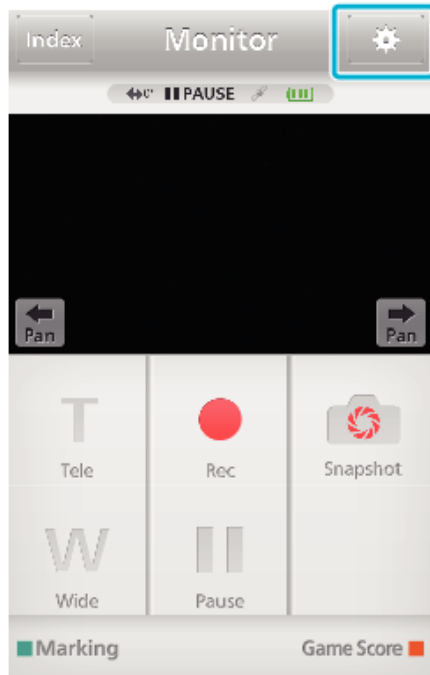

- 2 Érintse meg a(z) „PAN OPERATION SPEED” elemet.



- 3 Érintse meg a(z) „HIGH SPEED” vagy a(z) „LOW SPEED” elemet.



Okostelefonos alkalmazások használata

Okostelefonos alkalmazások használatával kapcsolódhat a kamerához és használhatja a Wi-Fi funkciót.

- A(z) „Everio sync. 2” okostelefon-alkalmazás telepítésével távolról is ellenőrizheti a kamerán található képeket, rögzíthet videókat/állóképeket és nagyíthat.
- Wi-Fi kapcsolaton keresztül elküldheti az okostelefonra a kamera által rögzített képeket, így a képeket az okostelefonján vagy táblagépén is élvezheti.

Okostelefonos alkalmazások telepítése



■ Android Okostelefon

- 1 Érintse meg a(z) „PLAY STORE” elemet az alkalmazáslistában.
- 2 Keresse meg a(z) „Everio sync. 2” alkalmazást.
- 3 Érintse meg a(z) „Everio sync. 2” alkalmazást.
 - Erre megjelenik az alkalmazás részletes adatai.
- 4 Érintse meg a(z) „INSTALL” elemet.
 - Azon alkalmazásoknál, amelyek hozzáférnek a készülék adataihoz és funkcióihoz egy képernyő jelenik meg, amely mutatja a használható adatokat és funkciókat.
- 5 Hagyja jóvá a tartalmat és érintse meg a következőt: „DOWNLOAD”.
 - Elindul a letöltés.

Az alkalmazás törlése

- 1 Érintse meg a(z) „PLAY STORE” elemet az alkalmazáslistában.
 - 2 Nyomja meg a menü gombot és érintse meg a(z) „My apps” elemet.
- Erre megjelenik a korábban letöltött alkalmazások listája.
- 3 Érintse meg a(z) „Everio sync. 2” alkalmazást.
 - 4 Érintse meg a(z) „Uninstall” elemet, majd a(z) „OK” gombot.

MEGJEGYZÉS :

A(z) Google Play alkalmazásbolt specifikációi külön értesítés nélkül is változhatnak.
A használat részleteivel kapcsolatban lásd a(z) Google Play alkalmazásbolt súgófájlját.

■ iPhone/iPad/iPod touch

- 1 Érintse meg a(z) „App Store” elemet a kezdőképernyőn.
- 2 Keresse meg a(z) „Everio sync. 2” alkalmazást.
- 3 Érintse meg a(z) „Everio sync. 2” alkalmazást.
 - Erre megjelenik az alkalmazás részletes adatai.
- 4 Érintse meg a(z) „FREE” → „INSTALL” elemet.
 - Adja meg a jelszót a jelszóbeviteli képernyőn.
 - Elindul a letöltés.
 - A letöltött alkalmazás automatikusan hozzáadódik a kezdőképernyőhöz.

Az alkalmazás törlése

- 1 Nyomja meg és tartsa lenyomva a(z) „Everio sync. 2” alkalmazást a kezdőképernyőn.
- 2 Érintse meg a(z) X elemet a törlés megerősítéshez.

MEGJEGYZÉS :

Az App Store™ alkalmazásbolt specifikációi külön értesítés nélkül is változhatnak.
A használat részleteivel kapcsolatban lásd a(z) App Store™ alkalmazásbolt súgófájlját.

Az okostelefonos alkalmazások használata

- A képernyőn megjelenő jelzések
„A képernyőn megjelenő jelzések” (☞ 160. old.)
- Videók továbbítása
„Videó küldése (AVCHD formátum)” (☞ 164. old.)
„Videó küldése (iFrame formátum)” (☞ 167. old.)
- Állóképek továbbítása
„Állóképek továbbítása” (☞ 169. old.)
- A beállítások módosítása
„Okostelefon alkalmazásbeállítások” (☞ 171. old.)

A képernyőn megjelenő jelzések

■ Kezdő képernyő

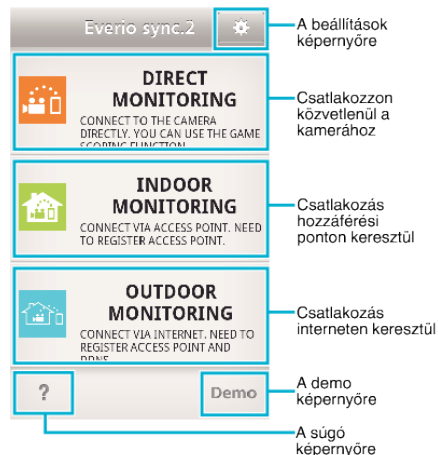

■ Rögzítés képernyő

• GZ-EX310

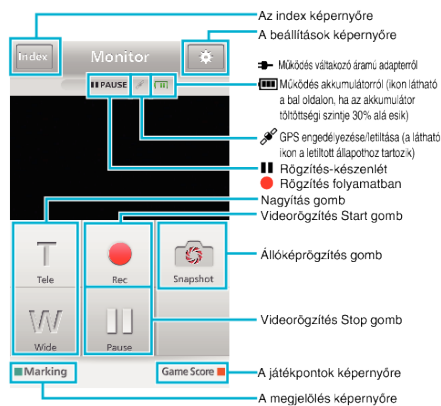

• GZ-EX315

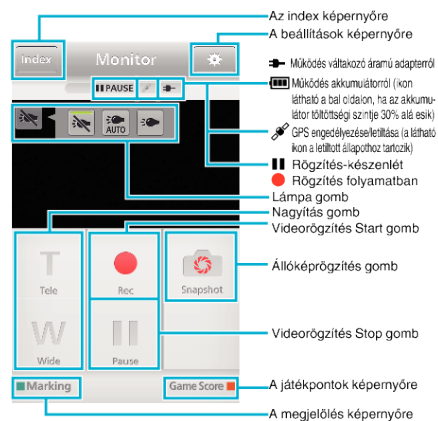

MEGJEGYZÉS :

- A(z) „FÉNY” gomb a csendes módban nem látható.

■ Index képernyő (AVCHD videó/iFrame videó/állókép)



■ Küldés képernyő

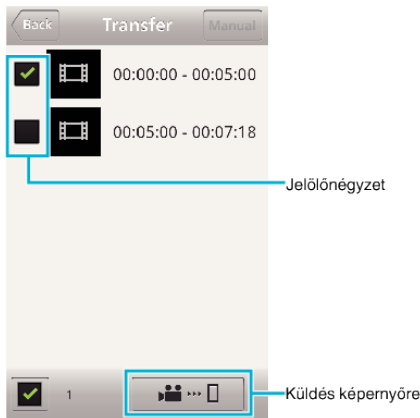

■ Játékpontok képernyő



FIGYELEM :

- Az iPhone/iPad „Everio sync. 2” nem használható, ha az iPhone/iPad mobiltelefonos hálózathoz van csatlakoztatva. A funkció használatához csatlakoztassa kamerához vagy egy hozzáférési ponthoz WiFi segítségével.

Jelölés használata

Adjon hozzá jelölést, hogy a jelenet könnyen megtalálható legyen később.

■ **Közös a következőkben: Android és iOS**

1 Videó rögzítése közben érintse meg a(z) „Marking” elemet.

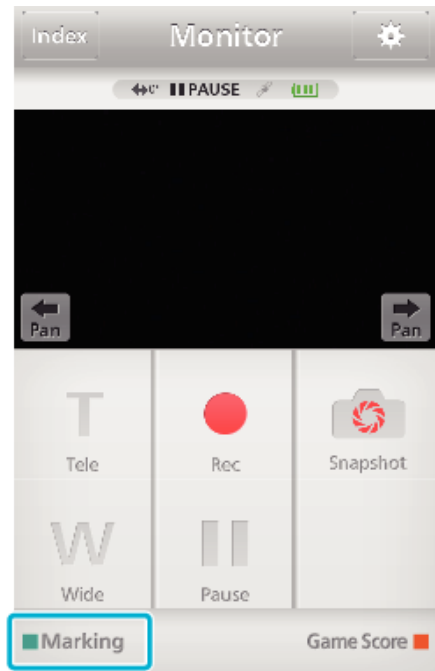

2 Érintse meg a megjelölés ikont (🚩) annál a jelenetnél, amelyet meg szeretne jelölni.



- Ha egy jelenetet megjelölt, a következő 5 másodpercben nem hozhat létre új jelölést.
- Érintse meg a(z) „Monitor” elemet, hogy visszaváltson a megfigyelő képernyőre.

■ **A kamera képernyőjének megjelenítése megjelölés közben**

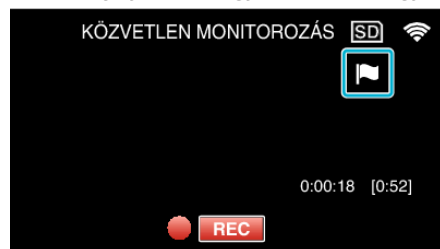

- Ha egy jelenetet megjelöl, megjelenik a megjelölés ikon.

Játékpontok használata

A különböző sport játékok pontjai videóképekkel rögzíthetők.
A rögzített pozíció megjelölhető, így könnyebben megtalálhatók azon jelenetek, melyeket később meg szeretne nézni.

■ Közös a következőkben: Android és iOS

1 Érintse meg a(z) „Game Score” elemet.

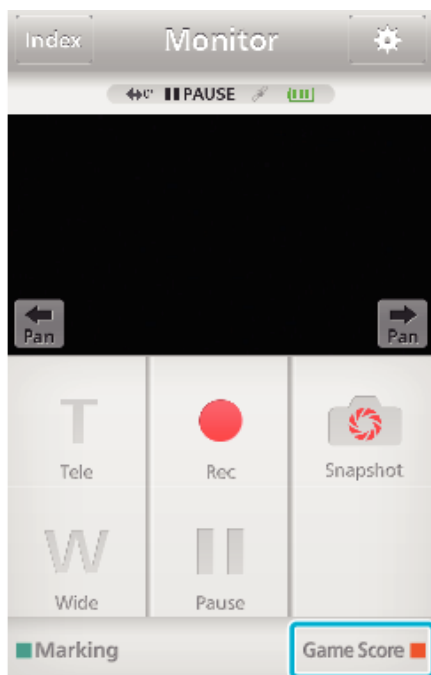

2 Érintse meg a pontlapot.



- Ha a csapatbeállításokat nem szeretné módosítani, lépjen az 5. lépésre.

3 Érintse meg a(z) „TEAM SELECTION” elemet.

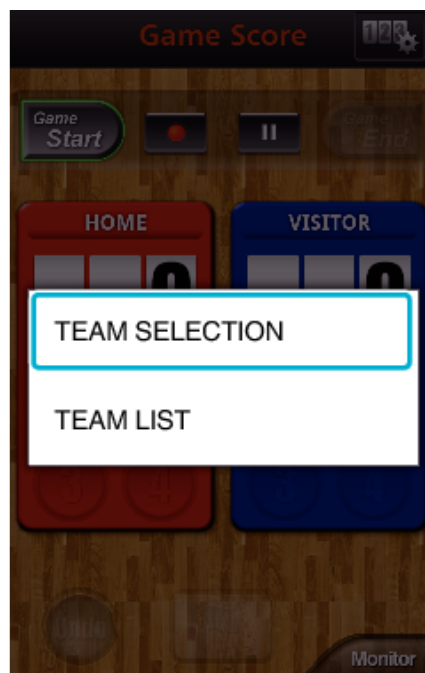

- Érintse meg a(z) „TEAM LIST” elemet, ha a csapat nevét és színét meg szeretné változtatni, és ha csapatot akar hozzáadni.

4 Válassza ki a csapatot, majd érintse meg a(z) „OK” elemet.

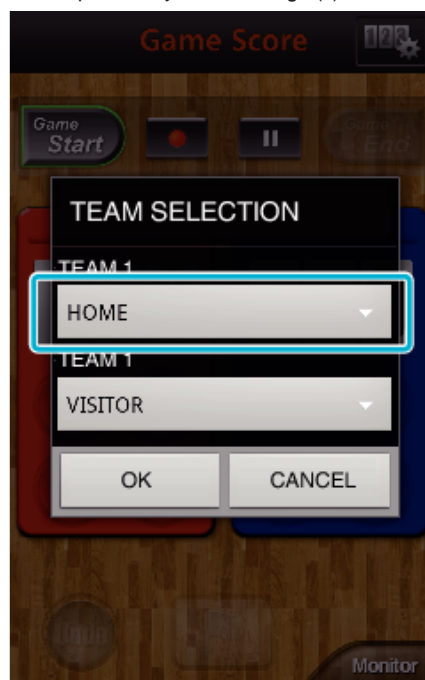

5 Videórögzítés elindításához érintse meg a(z) ● elemet.



- 6 Ha a játék elindult, akkor érintse meg a(z) „Game Start” elemet.



- 7 Érintse meg a számot, ha pontot kapott.



- Érintse meg a pontot szerző csapat szám gombját.
 - A pont módosításához érintse meg a pontlapot.
 - Az utolsó pont visszavonásához érintse meg a(z) „Undo” gombot.
 - Ha a pontot regisztrálta, a következő 5 másodpercen belül nem adhat hozzá másikat.
- 8 Jelölje meg a kedvenc jeleneteket.

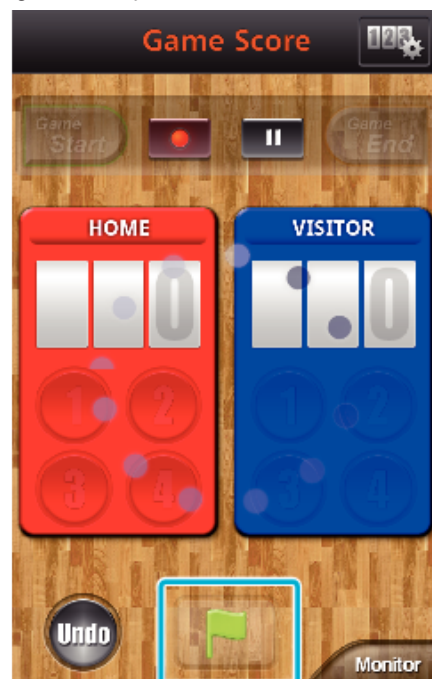

- Jelölje meg a kedvenc jeleneteket a zászló ikon (🚩) megérintésével.
 - Ha egy jelenetet megjelölt, a következő 5 másodpercben nem hozhat létre új jelölést.
- 9 Ha a játék befejeződött, érintse meg a(z) „Game End” elemet.



- Ha a(z) „DO YOU WANT TO EXIT?” megjelenik, érintse meg a(z) „OK” elemet.
- A játék után a videorögzítés egészen addig folytatódik, míg le nem állítja azt.
- Érintse meg a(z) „Monitor” elemet, hogy visszaváltson a megfigyelő képernyőre az 1. lépésben.

MEGJEGYZÉS :

- A csapat neve és színe, a képernyő háttere a rögzítés előtt beállítható.
 - A játék típusától függően válassza ki a pont gombot.
 - A következő pontot nem tudja a megjelölést követő 5 másodpercen belül regisztrálni. A játékpontok beállításának megváltoztatásával azonban közvetlenül a megjelölés után is regisztrálhat pontot.
- „Játékpontok beállítása” (☞172. old.)

■ A kamera képernyőjének megjelenítése játékpont rögzítése közben



- 1 Csapatnév és -szín
A rögzítés megkezdése előtt megadhatja a csapat nevét. (használjon betűket és számokat)
„Játékpontok beállítása” (☞172. old.)
- 2 Játékpontörögztetés ikon

Videó küldése (AVCHD formátum)

AVCHD formátumban rögzített videók továbbítása okostelefonra. 50p módban rögzített videók nem továbbíthatók.

- A videó a következő formátumra konvertálva lesz továbbítva.

Tétel	Részletek	
Rendszer	MP4	
Videó	Codec	H. 264/MPEG-4 AVC baseline profil
	Felbontás * Átviteli sebesség ()	1280X720 (3,6 Mbps) 640X360 (1 Mbps)
	Képszebesség	25p
Audió	Kódoló rendszer	AAC
	Mintavételi frekvencia	48 kHz
	Bit	16 bit
	Csatornák száma	2 csat.

- 1 Indítsa el az „Everio sync. 2” alkalmazást az okostelefonon.



- Miután meggyőződött arról, hogy az okostelefon kapcsolódik a kamerához, indítsa el az alkalmazást.

- 2 Válassza ki, hogyan szeretne a kamerához csatlakozni.



- Érintse meg a jelenlegi csatlakozási módot.
- Megjelenik a rögzítés képernyő.

- 3 Érintse meg a(z) „Index” elemet.

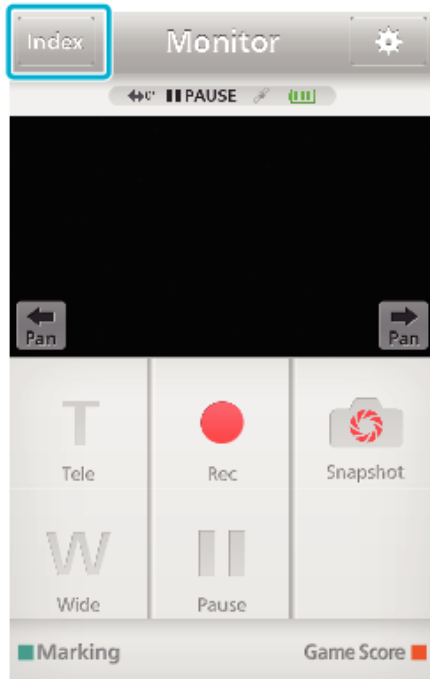

4 Az index képernyőn érintse meg a továbbítani kívánt képeket.



- Győződjön meg arról, hogy a(z) „AVCHD” fül megjelenik a képernyő alsó részén.

5 A fájlok bizonyos időközönként darabolt fájlokként jelennek meg. Jelölje meg (1) a továbbítani kívánt fájlokat, és érintse meg a jobbra lent található továbbítás megjelölés ikont (2).

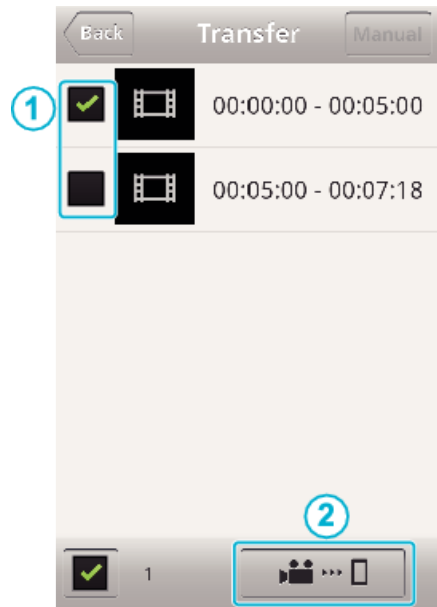

- A kiválasztott képfájlok száma megjelenik a balra lent található ellenőrzés jel mellett.
- A továbbítandó videó hosszának beállításához lásd a lenti utasításokat.
„Okostelefon alkalmazásbeállítások” (171. old.)

6 Érintse meg a(z) „TRANSFER” elemet.

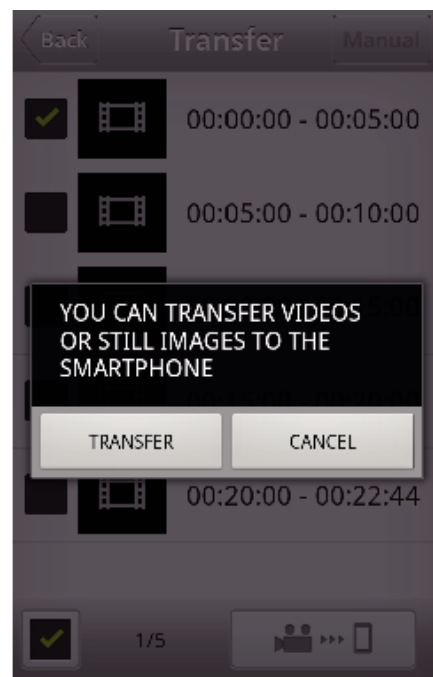

- Érintse meg a(z) „MÉGSE” elemet a művelet visszavonásához.

7 „TRANSFER” elindul.

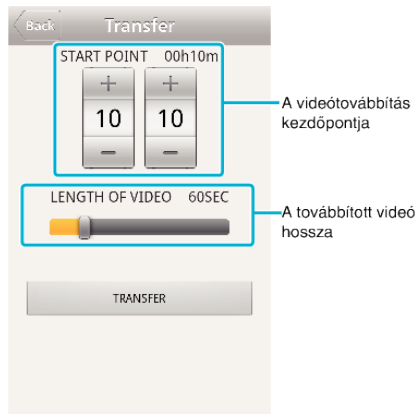
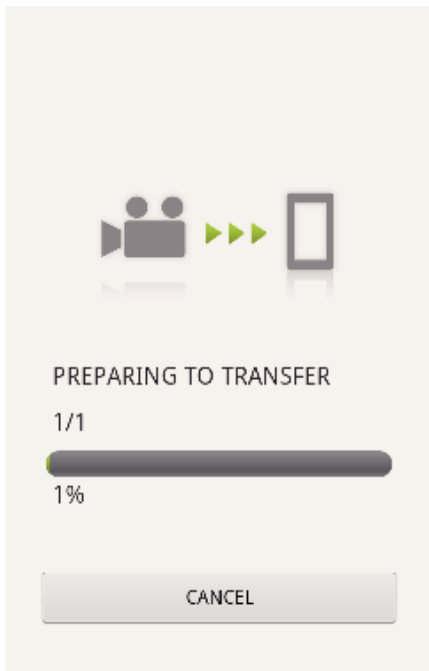

- Érintse a(z) „+”,-” elemet a videotovábbítás kezdőpontjának beállításához (perc/másodperc).
- A csúszka használatával adja meg a videó hosszát.
- Minél hosszabb videót szeretne továbbítani, annál tovább tart a továbbítás.

- Érintse meg a(z) „MÉGSE” elemet a művelet visszavonásához.

8 A továbbítás végén érintse meg a(z) „OK” gombot.

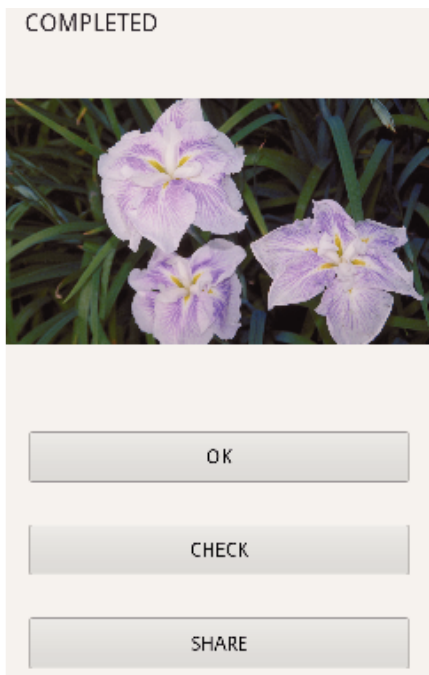

- A videó lejátszásához és ellenőrzéséhez érintse meg a(z) „CHECK” elemet. (csak Android esetén)
- Videó feltöltéséhez érintse meg a(z) „SHARE” elemet. (csak Android esetén)
Érintse meg a kívánt szolgáltatást, majd végezze el a feltöltési folyamatot.
A szolgáltatás használatához előzetes regisztráció szükséges.

■ Továbbítás manuálisan

Beállíthatja a továbbított videó hosszát.

- 1 Érintse meg a(z) „MANUAL” elemet az 5. lépésben.
- 2 A kezdőpontnál adja meg a videó kezdési idejét.
A csúszka használatával adja meg a videó hosszát. (10 ... 300 másodperc)
- 3 A beállítás jóváhagyása után érintse meg a(z) „TRANSFER” elemet, majd érintse meg újból a(z) „TRANSFER” elemet.

Videó küldése (iFrame formátum)

iFrame formátumban rögzített videók továbbítása okostelefonra. (A használt okostelefontól függően a videókat lehetséges, hogy nem tudja lejátszani.)

- A rendszer a továbbított videókat az eredeti formátumban küldi.

1 Indítsa el az „Everio sync. 2” alkalmazást az okostelefonon.



- Miután meggyőződött arról, hogy az okostelefon kapcsolódik a kamerához, indítsa el az alkalmazást.

2 Válassza ki, hogyan szeretne a kamerához csatlakozni.



- Érintse meg a jelenlegi csatlakozási módot.
- Megjelenik a rögzítés képernyő.

3 Érintse meg a(z) „Index” elemet.

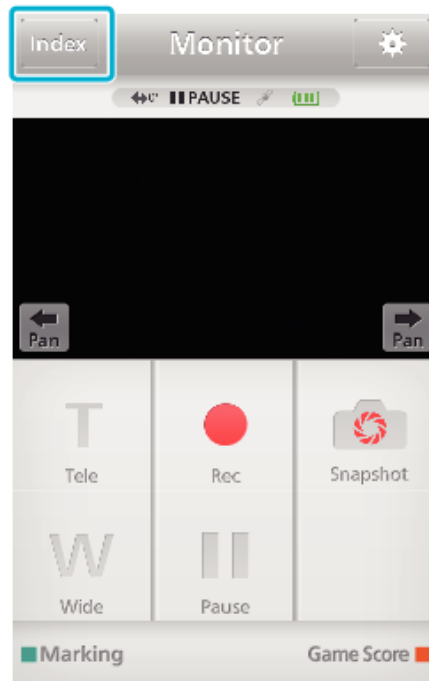

4 Válassza a(z) „iFrame” elemet a képernyő alsó részén megjelenő fűlekből.



- Érintse meg a(z) „Monitor” elemet, hogy visszaváltson a megfigyelő képernyőre.
- Érintse meg a(z) ⚙️ elemet a beállítás képernyőre lépéshez.

5 Az index képernyőn érintse meg a továbbítani kívánt képeket.



- Érintse meg a(z) „Monitor” elemet, hogy visszaváltson a megfigyelő képernyőre.
- Érintse meg a(z)  elemet a beállítás képernyőre lépéshez.

6 Érintse meg a(z) „TRANSFER” elemet.

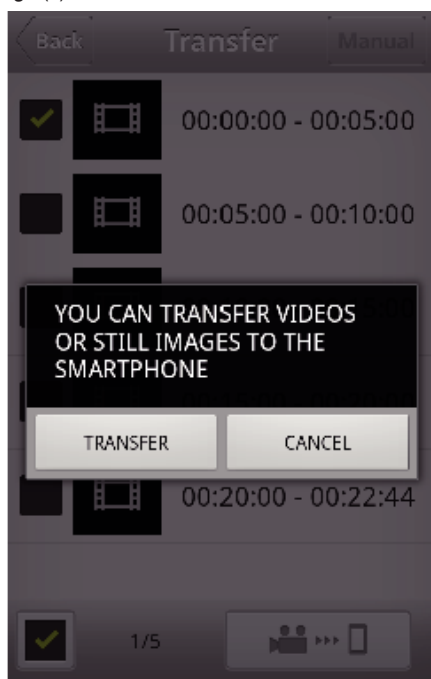

- Érintse meg a(z) „MÉGSE” elemet a művelet visszavonásához.

7 „TRANSFER” elindul.

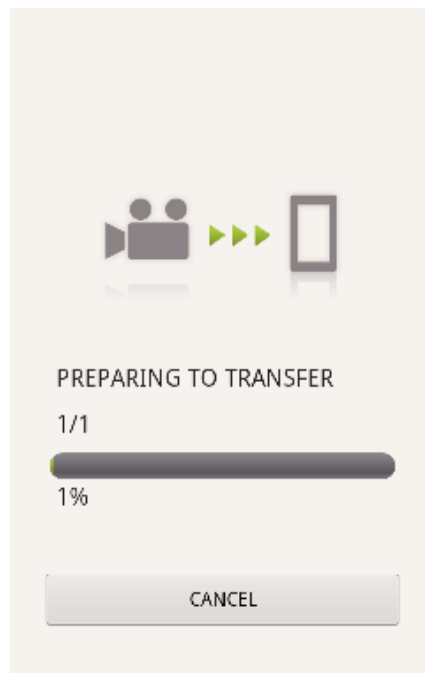

- Érintse meg a(z) „MÉGSE” elemet a művelet visszavonásához.

8 A továbbítás végén érintse meg a(z) „OK” gombot.

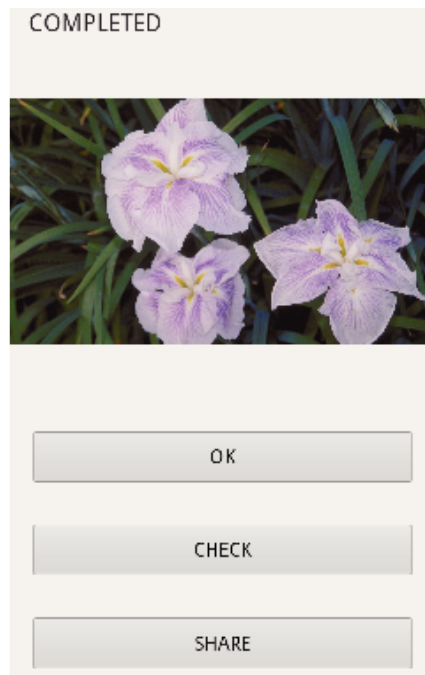

- A videó lejátszásához és ellenőrzéséhez érintse meg a(z) „CHECK” elemet. (csak Android esetén)
- Videó feltöltéséhez érintse meg a(z) „SHARE” elemet. (csak Android esetén)
Érintse meg a kívánt szolgáltatást, majd végezze el a feltöltési folyamatot.
A szolgáltatás használatához előzetes regisztráció szükséges.

Állóképek továbbítása

A rögzített állóképeket továbbíthatja az okostelefonjára.

Ha az eredeti állókép felbontása 4:3, a kép a továbbítás során 1600X1200-nal csökken.

Ha az eredeti állókép felbontása 16:9, a kép a továbbítás során 1920X1080-nal csökken.

1 Indítsa el az „Everio sync. 2” alkalmazást az okostelefonon.



- Miután meggyőződött arról, hogy az okostelefon kapcsolódik a kamerához, indítsa el az alkalmazást.

2 Válassza ki, hogyan szeretne a kamerához csatlakozni.



- Érintse meg a jelenlegi csatlakozási módot.
- Megjelenik a rögzítés képernyő.

3 Érintse meg a(z) „Index” elemet.

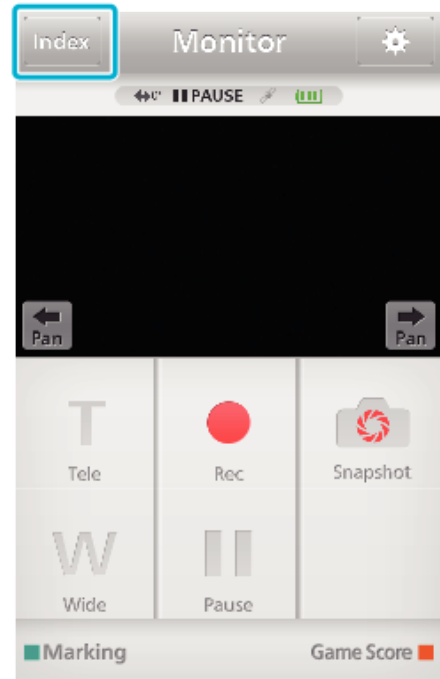

4 Válassza a(z) „Still Image” fület a képernyő alsó részén, és érintse meg az index képernyőt.



- Érintse meg a(z) „Monitor” elemet, hogy visszaváltson a megfigyelő képernyőre.
- Érintse meg a(z) ⚙️ elemet a beállítás képernyőre lépéshez.

5 Jelölje meg a továbbítani kívánt állóképek jelölőnégyzetét (①), és érintse meg a jobbra lent található továbbítás megjelölés ikont (②).



- Érintse meg a(z) „Monitor” elemet, hogy visszaváltson a megfigyelő képernyőre.
- Érintse meg a(z)  elemet a beállítás képernyőre lépéshez.

6 Érintse meg a(z) „TRANSFER” elemet.

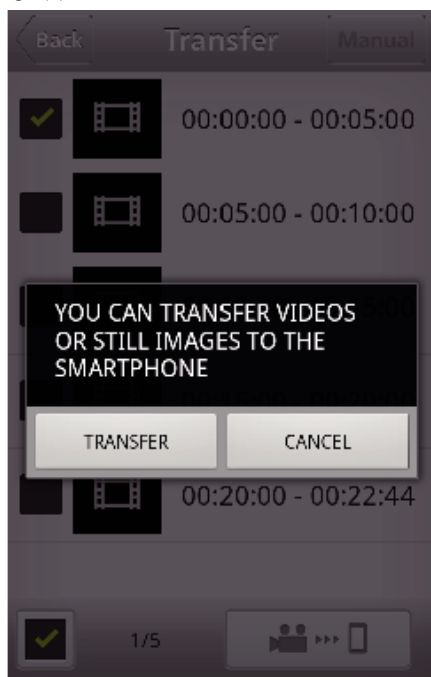

- Érintse meg a(z) „MÉGSE” elemet a művelet visszavonásához.

7 „TRANSFER” elindul.

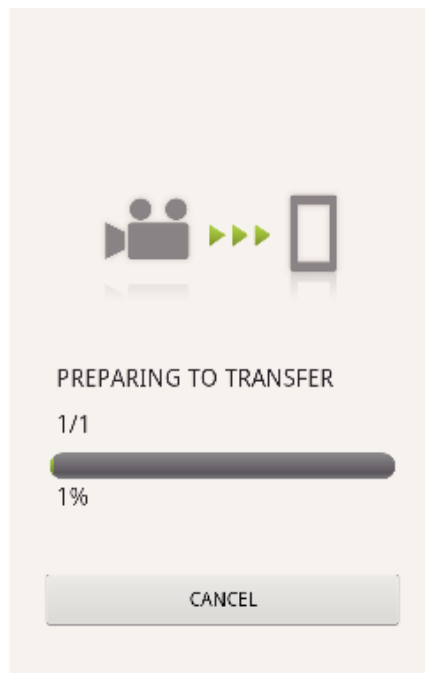

- Érintse meg a(z) „MÉGSE” elemet a művelet visszavonásához.

8 A továbbítás végén érintse meg a(z) „OK” gombot.

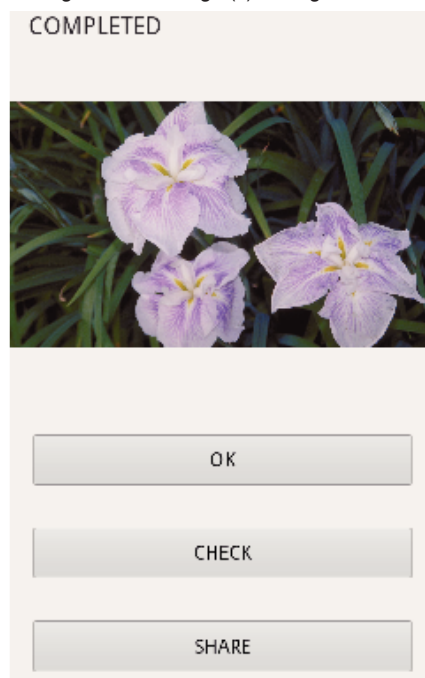

- Az állókép lejátszásához és ellenőrzéséhez érintse meg a(z) „CHECK” elemet. (csak Android esetén)
- Az állókép feltöltéséhez érintse meg a(z) „SHARE” elemet. (csak Android esetén)
Érintse meg a kívánt szolgáltatást, majd végezze el a feltöltési folyamatot.
A szolgáltatás használatához előzetes regisztráció szükséges.

Okostelefon alkalmazásbeállítások

Módosíthatja az okostelefonos alkalmazások beállításait.

■ Közös a következőkben: Android és iOS

1 Érintse meg a(z)  elemet.

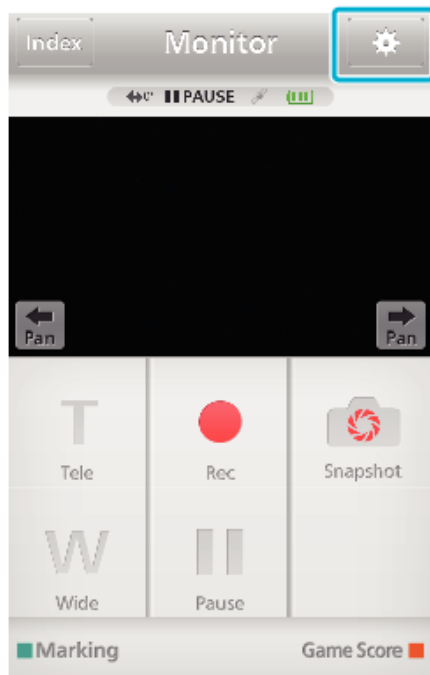

2 Érintse meg a megfelelő beállítást.

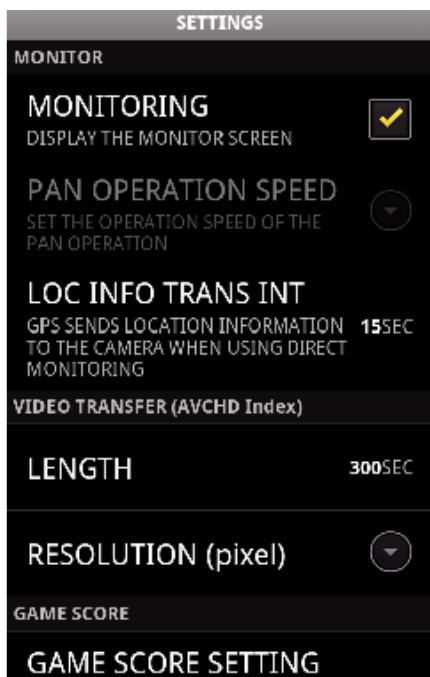

Tétel	Részletek
MONITORING	A képernyő monitorozó funkciójának be-/kikapcsolása. (Jelölje be a jelölőnégyzetet a „ON” kiválasztásához)
PAN OPERATION SPEED	Az okostelefonon keresztül válassza ki a (külön megvásárolható) pan bőlcső működési sebességét: magas sebesség/alacsony sebesség.
LOC INFO TRANS INT	Válassza ki a GPS helyadatok lekérdezésének gyakoriságát közvetlen monitorozás használata közben. (Ki - 15 SEC)
VID LENGTH TO TRANS	Állítsa be a továbbított videó hosszát. (10 - 300 SEC) Csak AVCHD formátumú videók esetén elérhető.
VID SIZE TO TRANS	Állítsa be az okostelefonra továbbított videó felbontását. („1280×720” vagy „640×360”) Csak AVCHD formátumú videók esetén elérhető.
GAME SCORE SETTING	Adja meg a játékpontok rögzítési módját és a csapatinformációt. „Játékpontok beállítása” (☞172. old.)
URL	Adja meg a kamera URL-címét, amellyel vezeték nélküli hálózaton keresztül csatlakozik az okostelefonhoz.
HTTP AUTHORIZATION	Adjon meg felhasználónevet és jelszót a következőhöz: BELTÉRI MONITOROZÁS/ KÜLTÉRI MONITOROZÁS. Az alapértelmezett felhasználónév: „everio” (fix), az alapértelmezett jelszó: „0000”. (a kamerában módosítható)
CHANGE BACKGROUND COLOR	Válassza ki a hátteret.
NOT TO SLEEP MODE	Beállításával megelőzheti, hogy az alkalmazás használata közben az okostelefon alvó módba váltson. (Jelölje be a jelölőnégyzetet az alvó mód kikapcsolásához.)
HELP	Megjeleníti a súgófájlt.
LICENSE AGREEMENT	Megjeleníti a szoftver licencszerződését. (csak Android esetén)

MEGJEGYZÉS :

- A következőhöz kapcsolódás során: BELTÉRI MONITOROZÁS/ KÜLTÉRI MONITOROZÁS a rendszer arra kéri Önt, hogy adja meg az URL vagy HTTP hitelesítést, ha még nem vagy helytelenül adta meg őket.

Játékpontok beállítása

Adja meg a játékpontok rögzítési módját és a csapatinformációt.

■ **Közös a következőkben: Android és iOS**

1 Érintse meg a(z)  elemet.

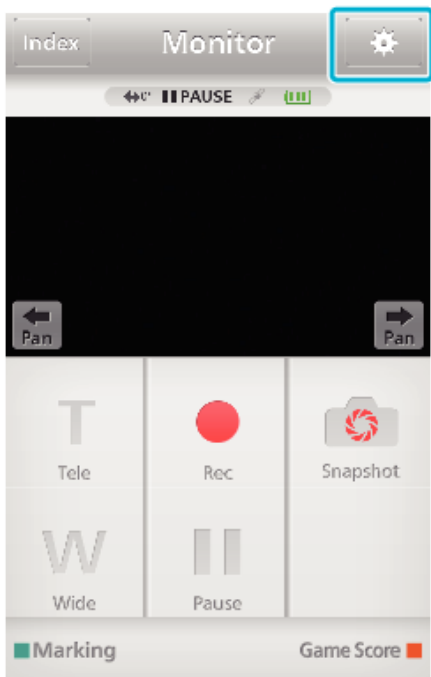

2 Érintse meg a(z) „GAME SCORE SETTING” elemet.



3 Érintse meg a megfelelő beállítást.

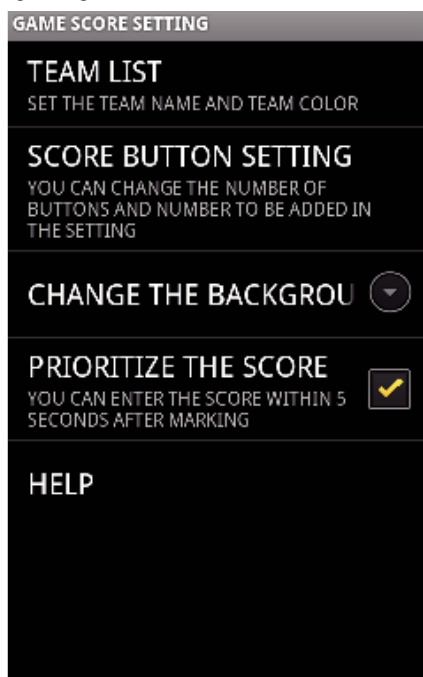

Tétel	Részletek
TEAM LIST	Adja meg a csapat nevét és színét. A(z) „HOME” és „VISITOR” megjelenítéséhez érintse meg a(z) ① „TEAM LIST” elemet. ② A(z) „TEAM NAME” és „TEAM COLOR” állítható be mindkét gomb megérintésével. ③ Válassza a(z) „TEAM NAME” elemet a csapatnév megadási képernyő megjelenítéséhez. A csapatnév megadásához érintse meg a hasábot, majd nyomja meg a(z) „OK” elemet. ④ A következő kiválasztáshoz: „TEAM COLOR” érintse meg a kívánt szint a színpalettából. Új csapat hozzáadásához érintse meg a(z) + gombot.
SCORE BUTTON SETTING	Érintse meg a(z) „BUTTON SETTING” elemet maximum 4 gomb kiválasztásához. Mindegyik szám azt a pontot jelzi, amely egyszer adható hozzá. A játék típusától függően válassza ki a gomb(ka)t. 
CHANGE BACKGROUND COLOR	Állítsa be a játékpont képernyő háttérének színét.
PRIORITIZE THE SCORE	A pont a megjelölést követő 5 másodpercen belül adható meg a jelölőnégyzet kiválasztásával. A megjelölt helyzet azonban akkor módosul, ha a pontot regisztrálta.
HELP	Megjeleníti a súgófájlt.

MEGJEGYZÉS :

- A csapatnév regisztrációja során az okostelefon által megadott „v” jelölés jelenik meg a kamerán a következőképp: „v” (fordított perjel).

Wi-Fi funkció használata webböngészőből

Egy számítógép webböngészőjéből kapcsolódhat a kamerához és használhatja a Wi-Fi funkciót.

- A képernyőn megjelenő jelzések
- „A képernyőn megjelenő jelzések” (173. old.)

A képernyőn megjelenő jelzések

■ Rögzítés képernyő

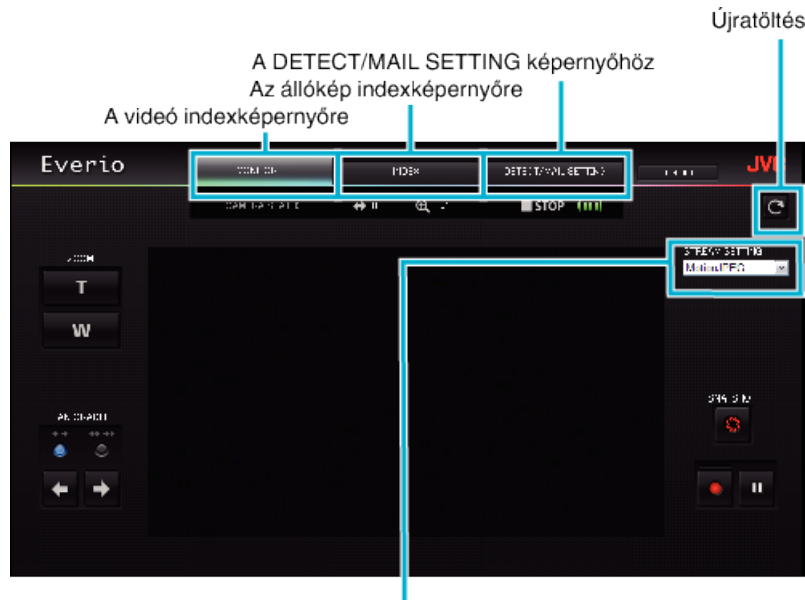

Adatfolyam-formátum kiválasztás (kattintson a(z) „BEÁLL.” elemre az alkalmazásához)Válassza ki a videóformátumot a böngészőből való megfigyeléshez.

MotionJPEG	Full HD: 1920x1080 / MPEG-2 TS formátum
Full HD	SD: 720x480 / MPEG-2 TS formátum
SD	MotionJPEG: 640x360 / MotionJPEG formátum
MotionJPEG	

MEGJEGYZÉS :

- A teljes képernyős gomb nem jelenik meg, ha az adatfolyamat formátuma MotionJPEG.

FIGYELEM :

- Az adatfolyam-formátum jellemzői a következők:
 - Full HD/SD (MPEG-2 TS formátum)
 - A kamera hangja a böngészőből ellenőrizhető.
 - A rögzítés műveletek a böngészőből nem hajthatók végre.
 - MotionJPEG
 - A kamera hangja a böngészőből nem játszható le.
 - A rögzítés és nagyítás műveletek a böngészőből hajthatók végre.
- A megfigyelt kép automatikusan leáll 12 óra folyamatos Full HD vagy SD megfigyelés után. (A folytatáshoz nyomja meg az újratöltés gombot)
- A Full HD vagy SD formátum használatához előzetesen telepíteni kell a Media Player 12 alkalmazást.
- A képernyő akadozását a hálózati sebesség vagy a számítógép teljesítménye okozhatja.
- Ha késedelem túl nagy, akkor rendszeresen töltsé be újra a képernyőt. (A képernyő újratöltéses megjelenítésére bizonyos időre van szükség.)
- Full HD esetén a számítógépnek a következő rendszerkövetelményeknek kell eleget tennie.
 - CPU Intel Core 2 Duo 2 GHz vagy jobb
 - 2 GB memória vagy több

■ A videó indexképernyőre (miniatűrök) (AVCHD)

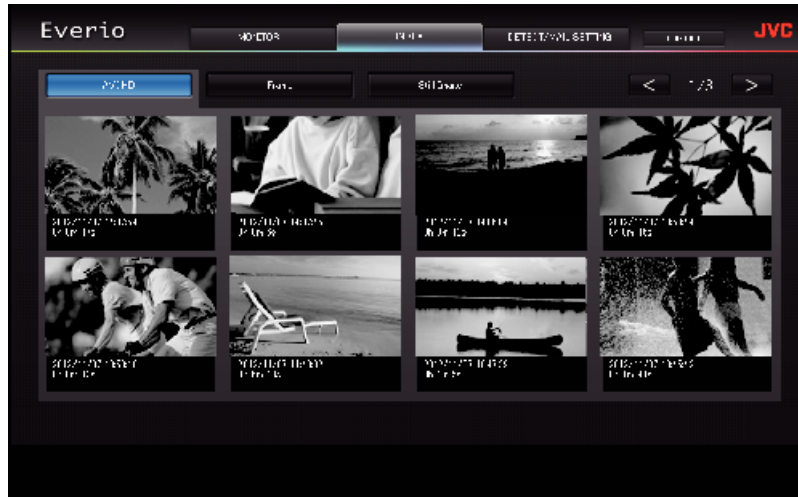

■ A videó indexképernyőre (miniatűrök) (iFrame)

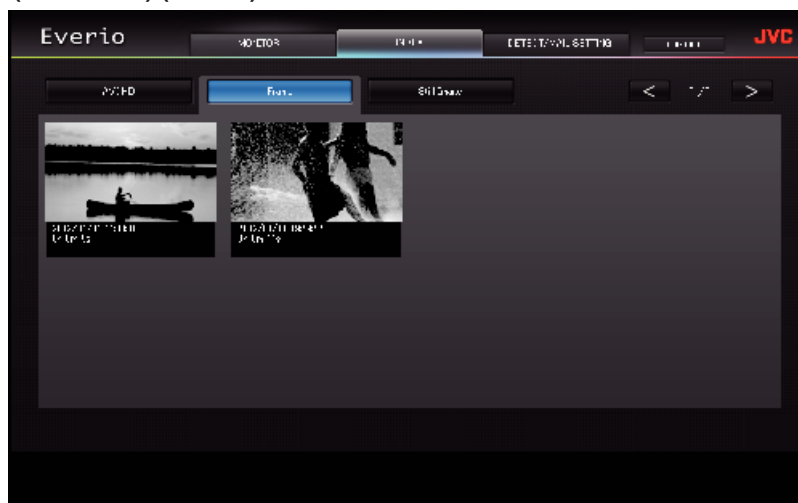

- Videó letöltéséhez kattintson a mozaikra.

■ A pillanatfelvételek indexképernyőre (miniatűrök)

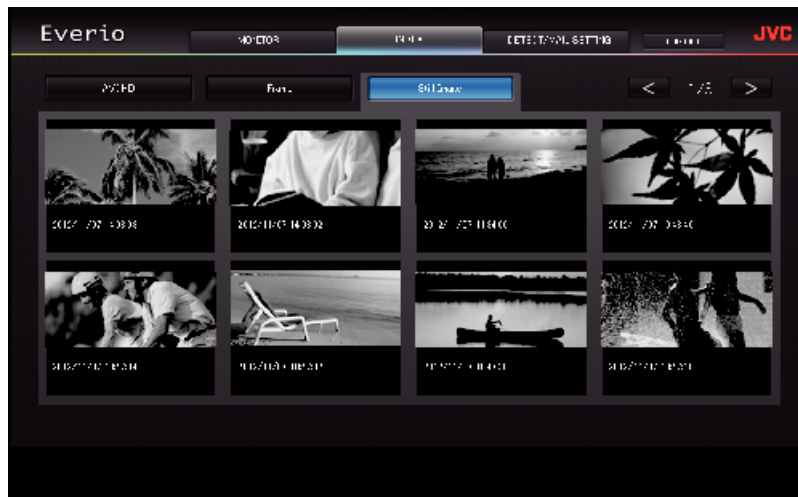

- Állókép letöltéséhez kattintson a mozaikra.

■ A DETECT/MAIL SETTING képernyő

Az értesítő e-mail beállításai, például a felismerési mód vagy a címzett e-mail címe még akkor is módosíthatók, ha a kamera nem érhető el.

Az Everio-ban regisztrált címzettek e-mail címei (legfeljebb 8)

*A kiválasztott cím bejelölve jelenik meg.



Értesítő e-mail beállításai

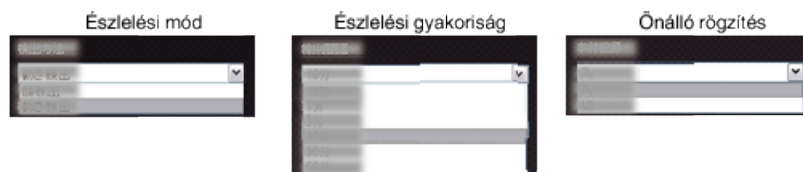

(kattintson a(z) „REG.” elemre az alkalmazáshoz)

Hibaelhárítás

Közvetlen figyelés

Probléma	Teendő
Nem lehet a kamerához csatlakozni. (az URL megadása kötelező)	<ul style="list-style-type: none"> Ellenőrizze, hogy a WiFi kapcsolat sikeresen létrejött-e. Ellenőrizze, hogy a Wi-Fi csatlakoztatva van-e a következőhöz: „DIRECT-**EVERIO”. Ellenőrizze, hogy az okostelefon (vagy számítógép) csatlakozik-e a kamerához. Próbálja újra a kamera és a terminál (okostelefon vagy számítógép) ki-, majd bekapcsolása után.
Nem lehet böngészni az interneten a számítógépen, amikor az csatlakoztatva van a kamerához.	<ul style="list-style-type: none"> A kamera közvetlen figyelés során egyfajta hozzáférési pontként működik. A legtöbb számítógép (vagy okostelefon) nem csatlakoztatható egyszerre több hozzáférési ponthoz. Ennek megfelelően az internetböngészés ideiglenesen elérhetetlenné válik, ha a számítógép (vagy okostelefon) vezeték nélküli LAN-on át csatlakoztatva van az internethez. Csatlakoztassa újra a számítógépet ahhoz a vezeték nélküli LAN routerhez, amelyet az internetkapcsolathoz használni szokott. Ha a számítógép akaratlanul kapcsolódik a kamerához, távolítsa el a kamera kapcsolatát a számítógépből. (A regisztrált név a „DIRECT-**EVERIO”.) Állítsa le a közvetlen figyelést a kamerán.
A videó vagy audió megszakadt vagy késik	<ul style="list-style-type: none"> Ha a hálózati sebesség alacsony, akkor a videó vagy az audió megszakadhat, vagy jelentősen késleltethető. (webes böngésző esetén) A számítógép teljesítménye is jelentős késedelmet okozhat. Ha az adatfolyam-formátum beállítása: „Full HD”, akkor azt módosítsa a következőre: „SD” vagy „Motion-JPEG”, és próbálja újra. „Wi-Fi specifikációk” (180. old.) (webes böngésző esetén) Ha késedelem túl nagy, akkor rendszeresen frissítse a képernyőt. (okostelefon esetén) Próbálja a helyet és az időt módosítani, hogy azonosítsa a megfelelő jelerősségű környezetet.
A készülék automatikusan kikapcsol.	<ul style="list-style-type: none"> Az áramellátás kikapcsolásának elfelejtését megelőzendő a készülék automatikusan kikapcsol 10 napnyi folyamatos használat után.
Nem lehet fókuszálni.	<ul style="list-style-type: none"> Ha nem figyeli a képet okostelefonról (vagy számítógépről), a kamera fókusza rögzítve van. A kamera fókusza még okostelefonról (vagy számítógépről) való figyeléskor is rögzítve lesz, ha több, mint 3 órán át nem működteti a készüléket. (A fókuszálás a kamera működtetésekor újra bekapcsol.)
A kapcsolat megszakad vagy a(z) „UNABLE TO CONNECT” üzenet jelenik meg	<ul style="list-style-type: none"> Hozza létre újra a kapcsolatot egy jó jelerősségű helyen. Az átviteli sebesség csökken vagy a kapcsolat megszakad, ha az eszközöket túl messze helyezi egymástól, ill. ott, ahol a kettő között tárgyak találhatók, vagy a közelben mikrohullámú sütőt vagy más vezetékmentes eszközt használnak. Ha a kapcsolat nem jön újra létre, akkor indítsa újra a terminált (okostelefont vagy számítógépet). Ha a kamera túl messze van az okostelefontól (vagy számítógéptől), akkor a közvetlen megfigyeléshez szükséges kapcsolat létrehozása a környezet függvényében nehéz lehet. Ilyen esetben csatlakozzon a hozzáférési ponttal (vezetékmentes LAN routerrel).

Hozzáférési pont (vezeték nélküli LAN Router)

Probléma	Teendő
Nem található meg a hozzáférési pont (vezeték nélküli LAN router).	<ul style="list-style-type: none"> Ellenőrizze, hogy a hozzáférési pont (vezeték nélküli LAN router) nincs-e túl messze és nincsenek-e akadályt képező tárgyak közben. Ha a használt hozzáférési pont (vezeték nélküli LAN router) rejtett SSID módba vált, végezze el a kézi regisztrációt vagy regisztrálás előtt ideiglenesen kapcsolja ki a rejtett módot. Ha az adott környezetben több hozzáférési pont is található, akkor lehet, hogy nem találja meg a megfelelő hozzáférési pontot a kereséssel. Ilyen esetben a hozzáférési pontot manuálisan kell hozzáadni.
Nem lehet kapcsolódni a hozzáférési ponthoz (vezeték nélküli LAN router).	<ul style="list-style-type: none"> Ellenőrizze, hogy a jelszó helyes-e. A kézi kapcsolódáshoz ellenőrizze, hogy az SSID és a hitelesítési mód helyes-e.
Nem biztos benne, hogy melyik hozzáférési pontot (vezeték nélküli LAN routert) használja.	<ul style="list-style-type: none"> Ha a hozzáférési pont (vezeték nélküli LAN router) beállításait nem módosították az alapértelmezett értékekről, ellenőrizze a következőket. <ul style="list-style-type: none"> Ellenőrizze, hogy a hozzáférési pont házában (a vezetékmentes LAN routeren) van-e olyan címke, amely megadja a kezdő beállításokat. Ellenőrizze az alapértelmezett beállításokat a hozzáférési pont (vezeték nélküli LAN router) használati útmutatójában.
Nem biztos a hozzáférési pont (vezeték nélküli LAN router) jelszavában.	Tájékozódjon a használt hozzáférési pont (vezeték nélküli LAN router) használati útmutatójából.

Nem lehet csatlakozni a Wi-Fi védett beállítással (WPS).	<ul style="list-style-type: none"> • A WPS-től eltérő más egyszerű csatlakozási módszerek nem támogatottak. Keressen rá arra a hozzáférési pontra, amelyhez csatlakozni szeretne. • Kapcsolja ki a kamerát, majd próbálja újra.
--	---

BELTÉRI MONITOROZÁS (csatlakozás otthon)

Probléma	Teendő
Nem lehet a kamerához csatlakozni. (az URL megadása kötelező)	<ul style="list-style-type: none"> • Ellenőrizze, hogy a WiFi kapcsolat sikeresen létrejött-e. • Ellenőrizze, hogy a kamera és a terminál (okostelefon vagy számítógép) ugyanahhoz a hozzáférési ponthoz csatlakoznak-e. • Próbálja újra a kamera és a terminál (okostelefon vagy számítógép) ki-, majd bekapcsolása után.
Nem biztos a webböngészőbe beírandó URL-ben.	<ul style="list-style-type: none"> • A(z) BELTÉRI MONITOROZÁS elindítása után érintse meg a kamera képernyőjén látható „KAM.HÁLÓZAT INFO” elemet. A hozzáféréshez írja be az „URL(LAN):” alatt látható címet a webböngészőbe.
Nincs kép és hang egy webböngészőből való hozzáféréskor.	<ul style="list-style-type: none"> • Ha harmadik féltől származó videójátszókat telepített, előfordulhat, hogy a képek és a hangok nem lesznek megfelelően visszajátszva. • Ha az adatfolyam formátuma webböngészőbe való továbbításához „Motion-JPEG” értékre van állítva, hang nem hallható a webböngészőben. • Ha a videó rögzítése folyamatban van, hang nem hallható a webböngészőben.
Nem érhető el a megadott URL. (nem található)	<ul style="list-style-type: none"> • Ellenőrizze, hogy a kamera megfelelően kapcsolódott-e a hozzáférési ponthoz (vezeték nélküli LAN routerhez). (a(z)  jelenik meg a kamera képernyőjén.) • Ellenőrizze, hogy a számítógép megfelelően kapcsolódott-e a hozzáférési ponthoz (vezeték nélküli LAN routerhez). A kapcsolódás lehetséges, ha a készülék csatlakozik az internethez. • Ellenőrizze, hogy az URL helyes-e.
Nem érhető el a megadott URL. (jelszó szükséges)	<ul style="list-style-type: none"> • Adja meg a felhasználónevet és a jelszót. A felhasználónév „everio” (rögzített), az alapértelmezett jelszó pedig „0000” (módosítható).
A videó vagy audió megszakadt vagy késik	<ul style="list-style-type: none"> • Ha a hálózati sebesség alacsony, akkor a videó vagy az audió megszakadhat, vagy jelentősen késik. • (webes böngésző esetén) A számítógép teljesítménye is jelentős késedelmet okozhat. Ha az adatfolyam-formátum beállítása: „Full HD”, akkor azt módosítsa a következőre: „SD” vagy „Motion-JPEG”, és próbálja újra. • „Wi-Fi specifikációk” (180. old.) • (webes böngésző esetén) Ha késedelem túl nagy, akkor rendszeresen frissítse a képernyőt. • (okostelefon esetén) Próbálja a helyet és az időt módosítani, hogy azonosítsa a megfelelő jelerősségű környezetet.
A készülék automatikusan kikapcsol.	<ul style="list-style-type: none"> • Az áramellátás kikapcsolásának elfelejtését megelőzendő a készülék automatikusan kikapcsol 10 napnyi folyamatos használat után.
Nem lehet fókuszálni.	<ul style="list-style-type: none"> • Ha nem figyel a képet okostelefonról (vagy számítógépről), a kamera fókusza rögzítve van. • A kamera fókusza még okostelefonról (vagy számítógépről) való figyeléskor is rögzítve lesz, ha több, mint 3 órán át nem működteti a készüléket. (A fókuszálás a kamera működtetésekor újra bekapcsol.)
A kapcsolat megszakad vagy a(z) „UNABLE TO CONNECT” üzenet jelenik meg	<ul style="list-style-type: none"> • Hozza létre újra a kapcsolatot egy jó jelerősségű helyen. Az átviteli sebesség csökken vagy a kapcsolat megszakad, ha az eszközöket túl messze helyezi egymástól, ill. ott, ahol a kettő között tárgyak találhatóak, vagy a közelben mikrohullámú sütőt vagy más vezetékmentes eszközt használnak. • Ha a kapcsolat nem jön újra létre, akkor indítsa újra a terminált (okostelefont vagy számítógépet).
A képernyő nem frissül vagy az fekete.	<ul style="list-style-type: none"> • Ellenőrizze, hogy a kamera és a hozzáférési pont megfelelően csatlakozik-e egymáshoz. A képek nem detektálhatók a terminálon (okostelefonon vagy számítógépen), ha a kamera részben le van választva a hozzáférési pontról.

KÜLTÉRI MONITOROZÁS (csatlakozás internetről)

Probléma	Teendő
Nem biztos a webböngészőbe beírandó URL-ben.	<ul style="list-style-type: none"> • A(z) KÜLTÉRI MONITOROZÁS elindítása után érintse meg a kamera képernyőjén látható „KAM.HÁLÓZAT INFO” elemet. A hozzáféréshez írja be az „URL(WAN):” alatt látható címet a webböngészőbe.
Az URL (WAN) nem jelenik meg a hálózati információknál.	<ul style="list-style-type: none"> • Az URL (WAN) nem jelenik meg, ha a dinamikus DNS nincs beállítva a kamerán. A dinamikus DNS beállításához hajtsa végre a következő lépéseket. 1. Hozzon létre egy felhasználói fiókot a számítógép segítségével a JVC dinamikus DNS szolgáltatásához. 2. Jelentkezzen be a JVC DNS-be, és kérje le a dinamikus DNS szolgáltatást. 3. Állítsa be a kapott dinamikus DNS felhasználónevet és jelszót a kamerán. *A kamerán csak a JVC dinamikus DNS szolgáltatása állítható be. • Az URL (WAN) nem jelenik meg, ha a dinamikus DNS nincs beállítva a kamerán. A dinamikus DNS beállításához hajtsa végre a következő lépéseket. 1. Hozzon létre egy felhasználói fiókot a számítógép segítségével a JVC dinamikus DNS szolgáltatásához. https://dd3.jvckenwood.com/user/ 2. Jelentkezzen be a JVC DNS-be, és kérje le a dinamikus DNS szolgáltatást. 3. Állítsa be a kapott dinamikus DNS felhasználónevet és jelszót a kamerán. *A kamerán csak a JVC dinamikus DNS szolgáltatása állítható be.
Nem érhető el a megadott URL. (nem található)	<ul style="list-style-type: none"> • Ez a funkció nem használható két vagy több routerrel rendelkező környezetben. • Ellenőrizze, hogy a dinamikus DNS felhasználónév és jelszó helyes-e. • A használt router nem kompatibilis az UPnP-vel vagy az UPnP ki van kapcsolva. Ellenőrizze a router használati útmutatóját, és kapcsolja be az UPnP-t. • A kamera „UPnP” beállítása „KI”. (Az alapértelmezett beállítás: „BE”). Állítsa be a(z) „UPnP” opciót a(z) „BE” beállításra. • A szolgáltató szolgáltatási feltételeitől függően előfordulhat, hogy nem szerezhető be globális IP-cím. „Globális IP cím ellenőrzése” (☞124. old.) • Ellenőrizze, hogy a hálózaton beállítottak-e egy 80-as portot használó terminált (mint például a webes kiszolgáló) vagy hogy beállítottak-e egy specifikus terminált a 80-as port routeren történő használatához. Ilyen esetben módosítsa a kamera „HTTP portját”. „A HTTP port módosítása (KÖZVETLEN MONITOROZÁS/BELTÉRI MONITOROZÁS/KÜLTÉRI MONITOROZÁS)” (☞141. old.) • Próbálja újra a kamera és a terminál (okostelefon vagy számítógép) ki-, majd bekapcsolása után.
A videó vagy audió megszakadt vagy késik	<ul style="list-style-type: none"> • Ha a hálózati sebesség alacsony, akkor a videó vagy az audió megszakadhat, vagy jelentősen késleltethető. • (webes böngésző esetén) A számítógép teljesítménye is jelentős késedelmet okozhat. Ha az adatfolyam-formátum beállítása: „Full HD”, akkor azt módosítsa a következőre: „SD” vagy „Motion-JPEG”, és próbálja újra. „Wi-Fi specifikációk” (☞180. old.) • (webes böngésző esetén) Ha késedelem túl nagy, akkor rendszeresen frissítse a képernyőt. • (okostelefon esetén) Próbálja a helyet és az időt módosítani, hogy azonosítsa a megfelelő jelerősségű környezetet.
A készülék automatikusan kikapcsol.	<ul style="list-style-type: none"> • Az áramellátás kikapcsolásának elfelejtését megelőzendő a készülék automatikusan kikapcsol 10 napnyi folyamatos használat után.
Nem lehet fókuszálni.	<ul style="list-style-type: none"> • Ha nem figyeli a képet okostelefonról (vagy számítógépről), a kamera fókusza rögzítve van. • A kamera fókusza még okostelefonról (vagy számítógépről) való figyeléskor is rögzítve lesz, ha több, mint 3 órán át nem működteti a készüléket. (A fókuszálás a kamera működtetésekor újra bekapcsol.)
A kapcsolat megszakad vagy a(z) „UNABLE TO CONNECT” üzenet jelenik meg	<ul style="list-style-type: none"> • Hozza létre újra a kapcsolatot egy jó jelerősségű helyen. Az átviteli sebesség csökken vagy a kapcsolat megszakad, ha az eszközöket túl messze helyezi egymástól, ill. ott, ahol a kettő között tárgyak találhatók, vagy a közelben mikrohullámú sütőt vagy más vezetékmentes eszközt használnak. • Ha a kapcsolat nem jön újra létre, akkor indítsa újra a terminált (okostelefont vagy számítógépet).
A képernyő nem frissül vagy az fekete.	<ul style="list-style-type: none"> • Ellenőrizze, hogy a kamera és a hozzáférési pont megfelelően csatlakozik-e egymáshoz. A képek nem detektálhatók a terminálon (okostelefonon vagy számítógépen), ha a kamera részben le van választva a hozzáférési ponttól.
„XUPnP” látható.	<p>A sikertelen UPnP esetén jelenik meg.</p> <ul style="list-style-type: none"> • Ellenőrizze, hogy a használt vezetékmentes LAN router UPnP kompatibilis-e. (Lásd a használt vezetékmentes LAN router használati útmutatóját, vagy vegye fel a kapcsolatot a router gyártójával.) • Ha a használt vezetékmentes LAN router UPnP kompatibilis, akkor kapcsolja be az UPnP funkciót. • Ha az ikon akkor sem tűnik el, ha az UPnP funkció engedélyezve van, akkor kapcsolja ki a használt vezetékmentes LAN routert és a kamerát is, majd próbálja újra.

Nem lehet csatlakozni, pedig a(z) „XUPnP” látható.	<ul style="list-style-type: none"> • Ha a(z) „UPnP” beállítása: „KI”, akkor a(z) „XUPnP” nem jelenik meg. Ilyen esetben állítsa a(z) „UPnP” opciót a(z) „BE” beállításra. • Ha a 80-as portot más eszközök használják az UPnP-n keresztül, akkor a kapcsolatot nem lehet létrehozni. Csatlakoztassa újra a kamerát. • Ha a kamera „HTTP portját” (alapértelmezett beállítása: „80”) másik eszköz használja, a kapcsolat nem jöhet létre. Módosítsa a kamera „HTTP portját”. <p>„A HTTP port módosítása (KÖZVETLEN MONITOROZÁS/BELTÉRI MONITOROZÁS/KÜLTÉRI MONITOROZÁS)” (141. old.)</p>
--	--

E-mail (értesítő e-mail, videó e-mail)

Probléma	Teendő
Nem lehet e-mailt küldeni.	<ul style="list-style-type: none"> • Ellenőrizze, hogy az e-mail szerver beállításai megfelelőek-e. • Ellenőrizze, hogy a küldő e-mail címe helyes-e. • Ellenőrizze, hogy a felhasználónév és jelszó helyes-e. • Ha nem az internetszolgáltatója e-mail szolgáltatását használja, szükség lehet az SMTP beállítások módosítására. • Egyes webböngészőkből vagy levelező szoftverekből (SMTP) elérhető ingyenes e-mail szolgáltatás olyan alapértelmezett SMTP beállításokkal rendelkezik, ami nem teszi lehetővé az e-mailek küldését. Használat előtt módosítsa az SMTP beállításokat, hogy lehető tegye az e-mailek küldését.
Az elküldött e-mailek nem érkeztek meg.	<ul style="list-style-type: none"> • Ellenőrizze, hogy a hibákat jelző értesítések el lettek-e küldve a címzett e-mail címére. (Ehhez használjon egy számítógépet vagy más készüléket, mert a kameráról ez nem ellenőrizhető.) - Ha nem kapta meg az értesítéseket: Lásd az „Nem lehet e-mailt küldeni.” c. részt, és ennek megfelelően adja meg a beállításokat. - Ha megkapta az értesítéseket: Ellenőrizze az értesítés tartalmát. <p>*Megjegyzés: Ne folytassa az e-mailek küldését ugyanazzal a beállítással, ha hibaértesítéseket kap. A szolgáltatótól függően előfordulhat, hogy Ön levélszemét (kéretlen levél) küldőjeként lehet megjelölve.</p>
Nem lehet képek csatolni az e-mailekhez.	<ul style="list-style-type: none"> • A szolgáltatótól függően előfordulhat, hogy néhány csatolt fájl törlődik. Használjon másik ingyenes e-mail szolgáltatást.
A készülék automatikusan kikapcsol.	<ul style="list-style-type: none"> • Az áramellátás kikapcsolásának elfelejtését megelőzendő a készülék automatikusan kikapcsol 10 napnyi folyamatos használat után.
Nem lehet fókuszálni.	<p>(DETECT/MAIL SETTING esetén)</p> <ul style="list-style-type: none"> • Ha a készülék az értesítő e-mailek beállítása előtt készenlét módban van, rögzítve van a fókusz. Először állítsa be a kamerát, majd engedélyezze az értesítő e-maileket. <p>Előfordulhat, hogy a fókusz nem lesz megfelelően beállítva, ha az értesítő e-mailek küldése a kamera beállításainak végrehajtása előtt indul el. Ebben az esetben ideiglenesen kapcsolja ki, majd engedélyezze újra az értesítő e-maileket.</p>

Videó/pillanatfelvétel továbbítás

Probléma	Teendő
Nem lehet a videókat és pillanatfelvételeket okostelefonra (vagy számítógépre) továbbítani.	<ul style="list-style-type: none"> • Ellenőrizze az elérhető tárhelyet a céleszközön (okostelefon vagy számítógép).

Wi-Fi specifikációk

Wi-Fi specifikációk

Tétel	Részletek
Vezetékmentes LAN szabvány	IEEE802.11b/g/n (2,4 GHz-es sáv)
Wi-Fi biztonság	Titkosítás: WEP, WPA, WPA2 *Csak a személyes mód (PSK) támogatja a következőket: WPA és WPA2.

KÖZVETLEN MONITOROZÁS / BELTÉRI MONITOROZÁS / KÜLTÉRI MONITOROZÁS

■ Everio sync. 2 használatok

Tétel	Részletek
Támogatott terminálok	iPhone/iPad/iPod touch: iOS 5.1 vagy újabb Android: Android 2,3 vagy újabb <ul style="list-style-type: none"> Nem garantálhatjuk, hogy a műveletek minden terminálon végrehajthatók. A(z) iPhone/iPad „Everio sync. 2” nem használható, ha a(z) iPhone/iPad mobiltelefonos hálózathoz van csatlakoztatva. A funkció használatához csatlakoztassa kamerához vagy egy hozzáférési ponthoz WiFi segítségével. A kamera adatküldéséhez és az okostelefonos terminál adatfogadásához is minimálisan 5,3 Mbps-es vonali sebességes hálózati környezet ajánlott. Ha a hálózat sebessége túl lassú, a videoképek ugrálnak vagy az audió szakadozik vagy késik.
Megfigyelő képernyő	Videó: JPEG 640x360 max. 12,5 képkocka/mp Audió: lineáris PCM 8 kHz-es, 16 bites, 1 csatornás
Videoátvitel	Videó: MP4 kompatibilis H.264 baseline profil 640x360 vagy 1280x720 25p Audió: AAC 48 kHz-es, 16 bites, 2 csatornás
Pillanattfelvétel-továbbítás	JPEG formátum

■ Webböngésző használatok

Tétel	Részletek
Környezeti jellemzők	Windows 7: Telepített Internet Explorer 9 vagy annak újabb változata és Windows Media Player 12 vagy annak újabb változata <ul style="list-style-type: none"> Ful HD esetén, a számítógépnek a következő rendszerkövetelményeknek kell eleget tennie. <ul style="list-style-type: none"> CPU: Intel Core 2 Duo 2 GHz vagy jobb Memória: 2 GB vagy nagyobb A kamera adatküldéséhez és a számítógép adatfogadásához minimálisan a következő jellemzőkkel rendelkező hálózati környezet ajánlott. <ul style="list-style-type: none"> MotionJPEG: kb. 1,7 Mbps vagy gyorsabb Full HD: kb. 10 Mbps vagy gyorsabb SD: kb. 3 Mbps vagy gyorsabb Ha a hálózat sebessége túl lassú, a videoképek ugrálnak vagy az audió szakadozik vagy késik.
Megfigyelő képernyő	<ul style="list-style-type: none"> MotionJPEG Videó: JPEG 640x360 max. 5 képkocka/mp Audió: nincs Full HD Videó: MPEG-2 TS kompatibilis H.264 High profil 1920x1080 50i Audió: AAC 48 kHz-es, 16 bites, 2 csatornás SD Videó: MPEG-2 TS kompatibilis H.264 Main profil 720x576 50i Audió: AAC 48 kHz-es, 16 bites, 2 csatornás
Videoátvitel	MPEG-2TS formátum (konverzió nélkül)
Pillanattfelvétel-továbbítás	JPEG formátum (konverzió nélkül)

VIDEOMAIL

Tétel	Részletek
Videó	MP4 kompatibilis H.264 baseline profil 640x360 25p
Audió	AAC 48 kHz-es, 16 bites, 2 csatornás

Idő	Max. 15 mp
-----	------------

ÉRZÉKELÉS/MAIL

Tétel	Részletek
Pillanatfelvétel-továbbítás	JPEG 640x360

KÖZVETLEN MONITOROZÁS

Az Everioval rögzített képeket megtekintheti az okostelefonján vagy számítógépén. Ha Ön elfoglalt, megfigyelheti a szomszéd szobában alvó kisbabáját.

BELTÉRI MONITOROZÁS

Az Everioval rögzített képeket vezeték nélküli LAN router segítségével számítógépére vagy okostelefonjára küldheti, ha gyermekei hazaértek.

KÜLTÉRI MONITOROZÁS

Az Everioval rögzített képeket elküldheti a nagyszülők számítógépére vagy okostelefonjára az interneten keresztül vezeték nélküli LAN (Wi-Fi spot) segítségével.

ÉRZÉKELÉS/MAIL

Ha gyermekei hazaérnek, miközben Ön nem tartózkodik otthon, a készülék egy állóképet küld Önnek e-mailben.

VIDEOMAIL

Küldjön videoüzeneteket (Jó reggelt!, Jó éjszakát!) üzleti úton levő édesapjának vagy férjének.

TV MONITOROZÁS

A képek megjelenítéséhez vagy lejátszásához DNLA-kompatibilis TV-készüléket használhat.

KÖZVETLEN MONITOROZÁS

■ Beállítás (Ha a beállítást befejezte, kezdje a lenti „Normál használat” szakasszal)

QR kód létrehozása.

■ Adja meg a közvetlen monitorozáshoz szükséges elemeket.

- Jelszó: állítson be egy jelszót a kamera készülékhez csatlakoztatásához közvetlen monitorozással. (8 ... 63 karakter (64 karakter hexadecimális esetén))
- Megbízott csoport tulajdonos: a beállítás arra használható, hogy egy olyan készülékkel hozzon létre kapcsolatot, amely nem támogatja a Wi-Fi Directet. Alap esetben a beállítása: „ON”.
- HTTP port: alap esetben a beállítása: „80”.

Jelenítse meg a QR kód olvasásához szükséges képernyőt.

- 1 Érintse meg: „MENU”.
(Művelet a kamerán)

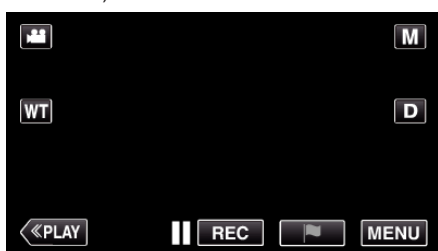

- Megjelenik a főmenü.

- 2 Érintse meg a(z) „Wi-Fi” (Wi-Fi) ikont.
(Művelet a kamerán)

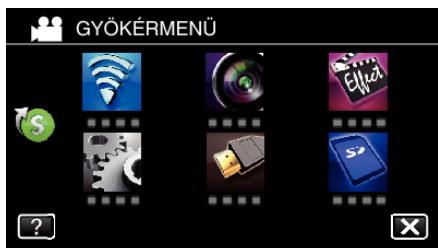

- 3 Érintse meg a(z) > elemet a képernyő jobb alsó sarkában.
(Művelet a kamerán)



- 4 Érintse meg a(z) „ÁLT. Wi-Fi BEÁLLÍTÁS” elemet.
(Művelet a kamerán)



- 5 Érintse meg a(z) „BEÁLL. QR KÓDBÓL” elemet.

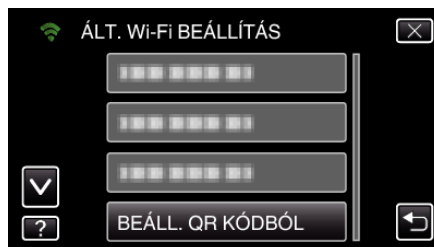

- 6 Érintse meg a(z) „VÉGREHAJT” elemet.

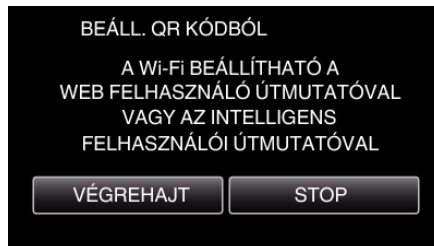

QR kód olvasása.

- 1 QR kód olvasása.
(Művelet a kamerán)

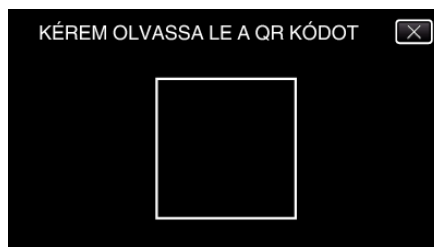

- 2 Érintse meg: „IGEN”.

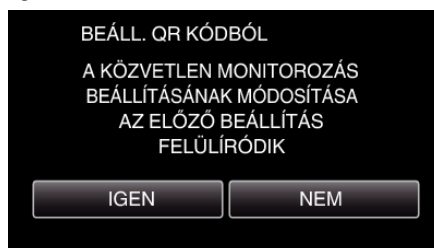

- 3 Érintse meg: „OK”.

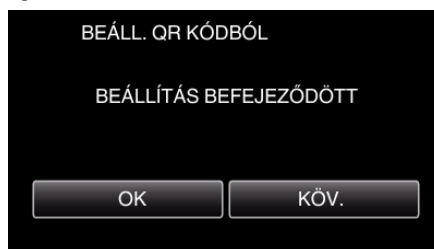

- Érintse meg a(z) „KÖV.” elemet, hogy visszaváltson a képernyőre a QR kód olvasáshoz.
- A rendszer mentette a beállított tartalmakat.

■ Normál használat

Az okostelefon vezeték nélküli csatlakoztatása a kamerához

■ Csatlakozás Wi-Fi jelszó megadásával

- 1 Érintse meg: „MENU”.
(Művelet a kamerán)
Állítsa a kamerát rögzítés módba.

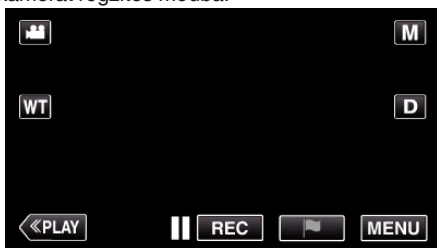

- Megjelenik a főmenü.

- 2 Érintse meg a(z) „Wi-Fi” (📶) ikont.
(Művelet a kamerán)



- 3 Érintse meg a(z) „KÖZVETLEN MONITOROZÁS” (📶) ikont a(z) „Wi-Fi” menüben.
(Művelet a kamerán)



- 4 Érintse meg a(z) „INDÍT” (➡) elemet.
(Művelet a kamerán)

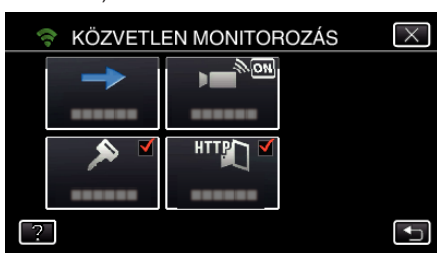

- Ha a(z) „VIDEÓ FELV. FORMÁTUM” beállítása: iFrame, a következő kijelzés jelenik meg, és a rögzítési mód a következőben: AVCHD a következő módra: 50i vált.
- A kijelzés automatikusan kb. 3 másodperc elteltével eltűnik; ill. azonnal, ha a képernyőt megérintik.



- 5 Ellenőrizze a kamera képernyőjén látható SSID-t és PASS-t.



- 6 Okostelefonja Wi-Fi hálózatok ablakában az 5. lépésben válassza ki az SSID-t, majd adja meg a jelszóbeviteli ablakban a PASS-t.
(Művelet az okostelefonon (vagy számítógépen))



- Az okostelefon (vagy számítógép) Wi-Fi hálózathoz való csatlakoztatásának részleteit lásd a használt telefonterminál használati útmutatójában.

- 7 Létrejön a kapcsolat, és a 📶 felirat jelenik meg a kamera képernyőjén.



■ Csatlakozás Wi-Fi védett beállítással (WPS)

- 1 Érintse meg: „MENU”.
(Művelet a kamerán)
Állítsa a kamerát rögzítés módba.

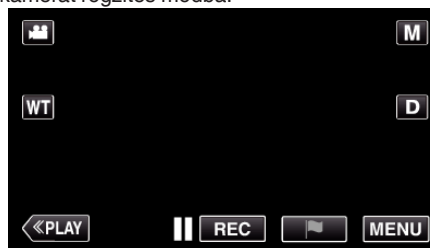

- Megjelenik a főmenü.

- 2 Érintse meg a(z) „Wi-Fi” (📶) ikont.
(Művelet a kamerán)

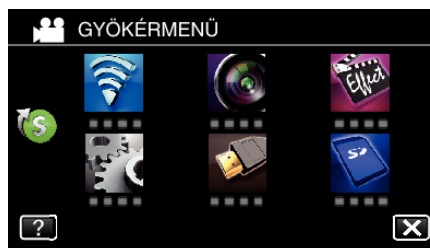

- 3 Érintse meg a(z) „KÖZVETLEN MONITOROZÁS” (📶) ikont a(z) „Wi-Fi” menüben.
(Művelet a kamerán)

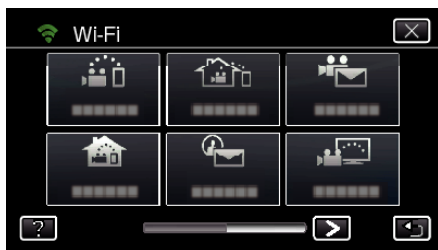

- 4 Érintse meg a(z) „INDÍT” (→) elemet. (Művelet a kamerán)



- Ha a(z) „VIDEÓ FELV. FORMÁTUM” beállítása: iFrame, a következő kijelzés jelenik meg, és a rögzítési mód a következőben: AVCHD a következő módra: 50i vált.
- A kijelzés automatikusan kb. 3 másodperc elteltével eltűnik; ill. azonnal, ha a képernyőt megérintik.



- 5 Érintse meg: „WPS”. (Művelet a kamerán)

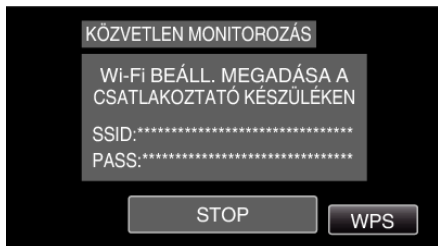

- 6 Aktiválja a WPS-t az okostelefonon (vagy számítógépen) 2 percen belül. (Művelet az okostelefonon (vagy számítógépen))



- A WPS aktiválásához lásd az adott készülék használati útmutatóját.

- 7 Létrejön a kapcsolat, és a Wi-Fi felirat jelenik meg a kamera képernyőjén.



Képek megfigyelése okostelefonról (vagy számítógépről)

Okostelefon (Android / iPhone)

MEGJEGYZÉS :

- A funkció használata előtt telepítenie kell egy okostelefon-alkalmazást telefonjára.
- „Okostelefonos alkalmazások telepítése” (160. old.)

- 1 A(z) KÖZVETLEN MONITOROZÁS beállítása után az okostelefonon indítsa el a(z) „Everio sync. 2” alkalmazást.



- 2 Érintse meg a(z) „KÖZVETLEN MONITOROZÁS” elemet.



- 3 Erre megjelenik a rögzítési képernyő.

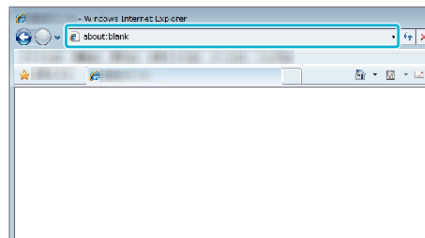

4 Az okostelefonról történő használat



- Használat okostelefonról
„Okostelefonos alkalmazások használata” (160. old.)

■ Számítógép (Windows 7)

- 1 Érintse meg a(z) URL gombot a kamera képernyőjén.
(akkor jelenik meg, amikor a számítógép és a kamera vezeték nélkül csatlakozik).



- Megjelenik a URL, amelyhez a számítógépen kapcsolódni kell.
- 2 Ellenőrizze a kamera képernyőjén megjelenő URL-címet, amely a következővel kezdődik: „http://”.



- Az URL ellenőrzése után érintse meg a(z) „KILÉP” elemet, hogy visszatérjen az előző képernyőre.
- 3 Indítsa el az Internet Explorer (webböngésző) alkalmazást a számítógépen, és írja be az URL-t.

BELTÉRI MONITOROZÁS

■ Beállítás (Ha a beállítást befejezte, kezdje a lenti „Normál használat” szakasszal)

QR kód létrehozása.

■ Adja meg a beltéri monitorozáshoz szükséges elemeket.

- Jelszó: állítson be egy jelszót a kamera készülékhez csatlakoztatásához hozzáférési ponton keresztül. (max. 8 karakter)
- HTTP port: alapesetben a beállítása: „80”.

Jelenítse meg a QR kód olvasásához szükséges képernyőt.

- 1 Érintse meg: „MENU”.
(Művelet a kamerán)



- Megjelenik a főmenü.

- 2 Érintse meg a(z) „Wi-Fi” ikont.
(Művelet a kamerán)

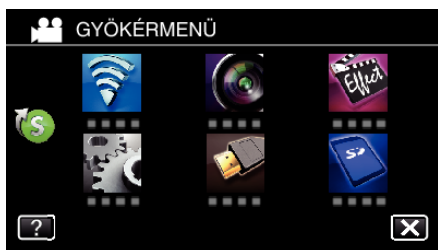

- 3 Érintse meg a(z) > elemet a képernyő jobb alsó sarkában.
(Művelet a kamerán)



- 4 Érintse meg a(z) „ÁLT. Wi-Fi BEÁLLÍTÁS” elemet.
(Művelet a kamerán)



- 5 Érintse meg a(z) „BEÁLL. QR KÓDBÓL” elemet.

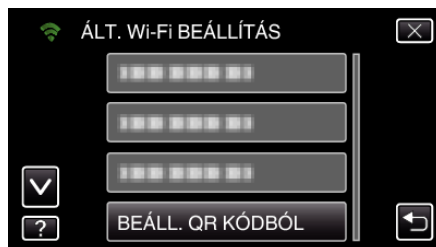

- 6 Érintse meg a(z) „VÉGREHAJT” elemet.

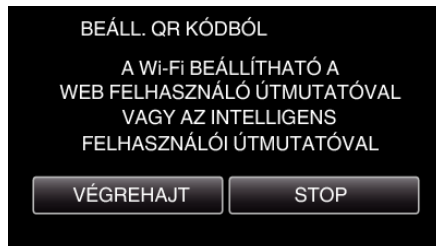

QR kód olvasása.

- 1 QR kód olvasása.
(Művelet a kamerán)

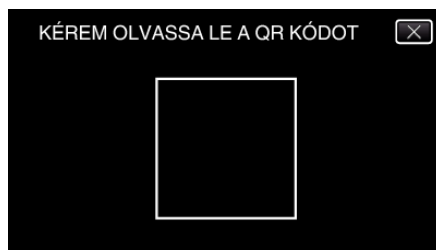

- 2 Érintse meg: „IGEN”.

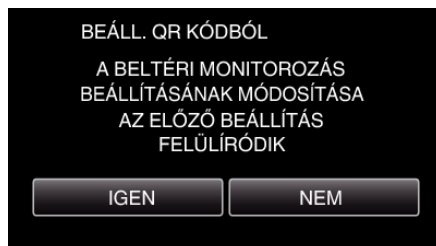

- 3 Érintse meg: „OK”.

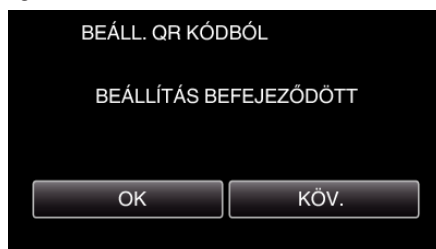

- Érintse meg a(z) „KÖV.” elemet, hogy visszaváltson a képernyőre a QR kód olvasáshoz.
- A rendszer mentette a beállított tartalmakat.

Hozzáférési pontok regisztrálása (vezeték nélküli LAN router) a készülékhez

■ Regisztráció Wi-Fi védett beállítással (WPS)

- 1 Érintse meg: „MENU”.
(Művelet a kamerán)

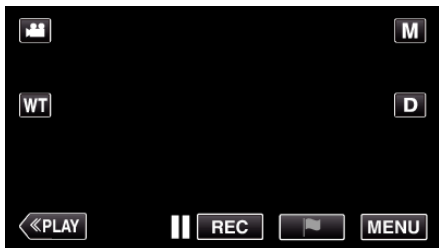

• Megjelenik a főmenü.

- Érintse meg a(z) „Wi-Fi” (Wi-Fi) ikont.
(Művelet a kamerán)

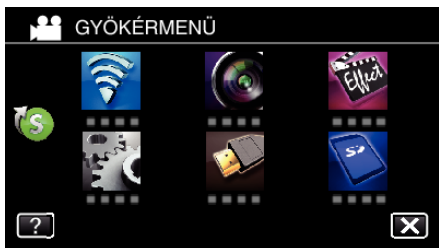

- Érintse meg a(z) > elemet a képernyő jobb alsó sarkában.
(Művelet a kamerán)

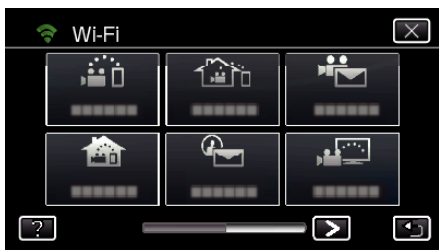

- Érintse meg a(z) „ÁLT. Wi-Fi BEÁLLÍTÁS” elemet.
(Művelet a kamerán)

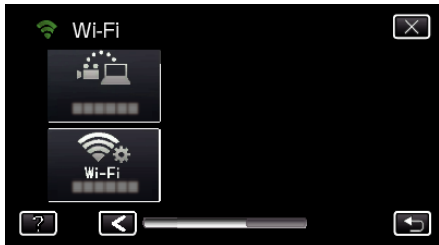

- Érintse meg: „HOZZÁFÉRÉSI PONTOK”.
(Művelet a kamerán)



- Érintse meg: „H.AD”.
(Művelet a kamerán)

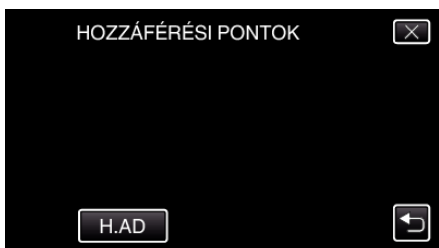

- Érintse meg: „KÖNNYŰ WPS REGISTR.”.
(Művelet a kamerán)

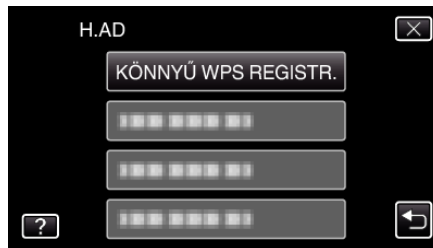

- Aktiválja a hozzáférési pont (vezeték nélküli LAN router) WPS funkcióját 2 percen belül.
 - A WPS aktiválásához lásd az adott készülék használati útmutatóját.
- A regisztráció végén érintse meg a „OK” elemet a kamera képernyőjén.
(Művelet a kamerán)



■ Keresse meg a hozzáférési pontot, és válassza ki a listából.

Előzetesen állítsa be a hozzáférési pont (vezeték nélküli LAN router) nevét (SSID) és jelszavát.

- Érintse meg: „MENU”.
(Művelet a kamerán)

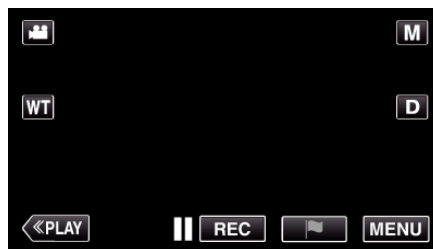

• Megjelenik a főmenü.

- Érintse meg a(z) „Wi-Fi” (Wi-Fi) ikont.
(Művelet a kamerán)

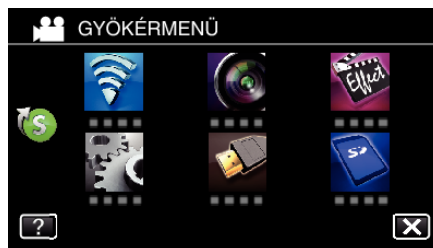

- Érintse meg a(z) > elemet a képernyő jobb alsó sarkában.
(Művelet a kamerán)



- Érintse meg a(z) „ÁLT. Wi-Fi BEÁLLÍTÁS” elemet.
(Művelet a kamerán)



- 5 Érintse meg: „HOZZÁFÉRÉSI PONTOK”.
(Művelet a kamerán)



- 6 Érintse meg: „H.AD”.
(Művelet a kamerán)

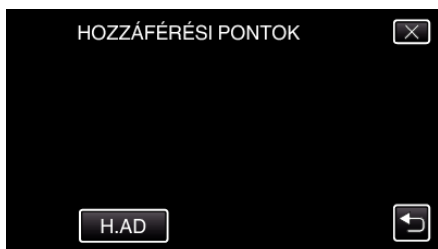

- 7 Érintse meg: „KERESÉS”.
(Művelet a kamerán)

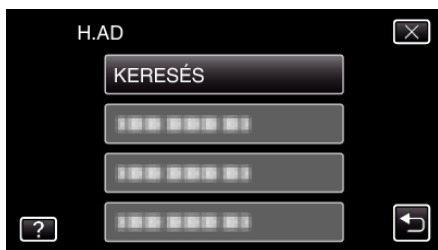

- A keresés eredménye megjelenik a kamera képernyőjén.

- 8 Érintse meg a kívánt hozzáférési pont nevét (SSID) a keresési eredmények listában.
(Művelet a kamerán)

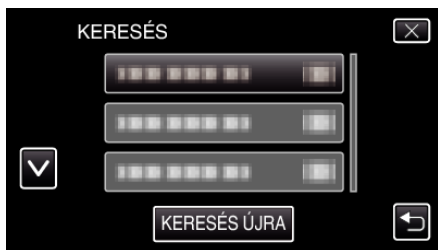

- 9 Jelszó regisztrálása.
(Művelet a kamerán)



- Érintse meg a képernyő-billentyűzetet a karakterek bevételéhez. A karakter minden egyes érintésre változik.

„ABC”, például egyszeri érintéssel megadhatja a következőt: „A”, kétszeri érintéssel a következőt: „B”, és háromszori érintéssel a következőt: „C”.

- Érintse meg a(z) „TÖRLÉS” elemet egy személy törléséhez.
- Érintse meg a(z) „MÉGSE” elemet a kilépéshez.
- Érintse meg a(z) „A/a/1” elemet, hogy kiválassza a karakterek beviteli formátumát: nagybetű, kisbetű vagy szám.
- Érintse meg a(z) ← vagy a(z) → elemet, hogy egy karakterrel jobbra vagy balra mozogjon.
- Jelszó nem szükséges, ha a vezetékmentes LAN routeren nincs beállítva védelem.

- 10 A regisztráció végén érintse meg a „OK” elemet a kamera képernyőjén.
(Művelet a kamerán)



- Szintén elérhetők más módok, mint például a „Kézi regisztrálás” és a „WPS PIN regisztrálás”. A részleteket lásd a következő hivatkozáson. „A kamera hozzáférési pontjainak regisztrálása a kapcsolódáshoz (HOZZÁFÉRÉSI PONTOK)” (149. old.)

Csatlakoztassa az okostelefont (vagy számítógépet) a hozzáférési ponthoz (vezeték nélküli LAN router).

- Csatlakoztassa az okostelefont (vagy számítógépet) az otthoni hozzáférési ponthoz (vezeték nélküli LAN router).
- A beállítás nem szükséges, ha már csatlakoztatta az okostelefont (vagy számítógépet) az otthoni hozzáférési ponthoz (vezeték nélküli LAN router).

■ Normál használat

Képfigyelés okostelefonon és a kamera csatlakoztatásával

■ Művelet a kamerán

- 1 Érintse meg: „MENU”.
(Művelet a kamerán)

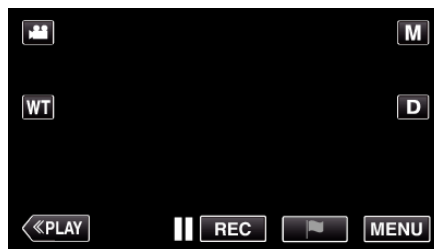

- Megjelenik a főmenü.

- 2 Érintse meg a(z) „Wi-Fi” (Wi-Fi) ikont.
(Művelet a kamerán)



- 3 Érintse meg a(z) „BELTÉRI MONITOROZÁS” (Belső monitorozás) elemet.
(Művelet a kamerán)

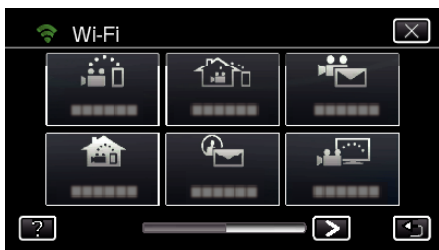

- 4 Érintse meg a(z) „INDÍT” (→) elemet.
(Művelet a kamerán)



- 5 Kezdje el a csatlakoztatást.
(Művelet a kamerán)



- Megjelenik a csatlakoztatott hozzáférési pont (vezeték nélküli LAN router) neve (SSID).

- 6 A következő jelenik meg, ha a kamera csatlakozik egy hozzáférési ponthoz.



- Érintse meg a(z) „URL” elemet a kamera böngészőből történő csatlakoztatásához szükséges URL megjelenítéséhez.

■ **Művelet az okostelefonon**

MEGJEGYZÉS :

- A funkció használata előtt telepítenie kell egy okostelefon-alkalmazást telefonjára.

„Okostelefonos alkalmazások telepítése” (160. old.)

- 1 A(z) „BELTÉRI MONITOROZÁS” beállítása után az okostelefonon indítsa el a(z) „Everio sync. 2” alkalmazást.



- Az elindításához érintse meg a kamerán a(z) BELTÉRI MONITOROZÁS„INDÍT” elemét.

- 2 Érintse meg a(z) „BELTÉRI MONITOROZÁS” elemet.



- 3 Erre megjelenik a rögzítési képernyő.



- Használat okostelefonról „Okostelefonos alkalmazások használata” (160. old.)

■ **Figyelés számítógépről (Windows7)**

- 1 Érintse meg a(z) URL gombot a kamera képernyőjén. (akkor jelenik meg, amikor a számítógép és a kamera vezeték nélkül csatlakozik).



- Megjelenik a URL, amelyhez a számítógépen kapcsolódni kell.

- 2 Ellenőrizze a kamera képernyőjén megjelenő URL-címet, amely a következővel kezdődik: „http://”.

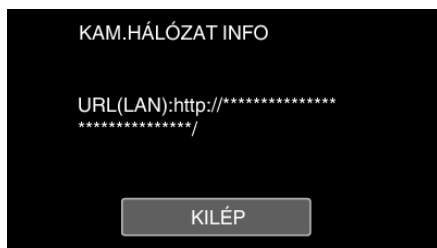

- Az URL ellenőrzése után érintse meg a(z) „KILÉP” elemet, hogy visszatérjen az előző képernyőre.
- 3 Indítsa el az Internet Explorer (webböngésző) alkalmazást a számítógépen, és írja be az URL-t.

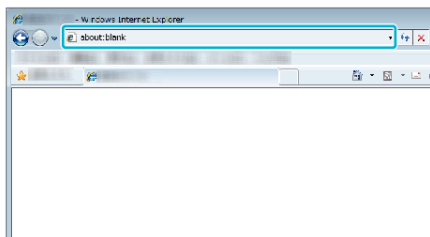

- 4 Jelentkezzen be a felhasználónevével és jelszavával.
- A felhasználónév „everio”, az alapértelmezett jelszó pedig „0000”.
- „A beállítások módosítása” (☞138. old.)
- Használat webböngészőből
- „Wi-Fi funkció használata webböngészőből” (☞173. old.)

KÜLTÉRI MONITOROZÁS

- **Beállítás (Ha a beállítást befejezte, kezdje a lenti „Normál használat” szakasszal)**

Dinamikus DNS felhasználói fiók beszerzése

Dinamikus DNS felhasználói fiók használata esetén a készülék az interneten a szokásos módon használható, még akkor is, ha az IP-cím a készülékhez interneten történő kapcsolódáskor megváltozik.

- A kamerán csak a JVC dinamikus DNS szolgáltatása állítható be.

Felhasználói fiók létrehozásához (regisztrálásához) hajtsa végre a következő lépéseket.

- 1 Nyissa meg a következő URL címet a böngészőből, és regisztráljon felhasználói fiókot.
(Művelet egy számítógépen vagy okostelefonon)

<https://dd3.jvckenwood.com/user/>

Állítsa be az e-mail címét felhasználónevként.

- 2 Ellenőrizze, hogy kapott-e megerősítő e-mailt a regisztrációhoz használt e-mail címre, és nyissa meg az e-mailben megadott URL-t.
(Művelet egy számítógépen vagy okostelefonon)

- 3 Állítsa be a regisztrációnál használt felhasználónevet és jelszót a kamerán.
(Művelet a kamerán)

„Dinamikus DNS beállítása a kamerához (KÜLTÉRI MONITOROZÁS)”
(☞143. old.)

- 4 Hajtsa végre a(z) KÜLTÉRI MONITOROZÁS műveletet.
(Művelet a kamerán)

Ha a(z) „KÜLTÉRI MONITOROZÁS” művelet engedélyezett dinamikus DNS beállítások mellett sikeren végrehajtható, a kamera eléri a dinamikus DNS-szerveret.

- 5 Érintse meg a(z) „KAM.HÁLÓZAT INFO” elemet az URL (WAN) megjelenítésének ellenőrzéséhez.
(Regisztráció kész)

„Képfelügyelés az interneten át (KÜLTÉRI MONITOROZÁS)” (☞124. old.)

FIGYELEM :

- A regisztráció törlődik, ha a kamera 3 napon belül nem próbál kapcsolódni a dinamikus DNS-szerverhez.
Ebben az esetben hajtsa végre újra a regisztrációt.
- A regisztráció nem fejeződik be, ha a kamerán beállított felhasználónév és jelszó hibás. Ne felejtse el ellenőrizni, hogy az adatok pontosak.
- A sikeres regisztráció szintén törlődik, ha a kamera 1 éven át nem kapcsolódik a dinamikus DNS-szerverhez.

QR kód létrehozása.

- **Adja meg a kültéri monitorozáshoz szükséges elemeket.**

- Jelszó: állítson be egy jelszót a kamera készülékhez csatlakoztatásához hozzáférési ponton keresztül. (max. 8 karakter)
- DDNS: Válassza ki, hogyan szeretne az internethez csatlakozni.
Alapesetben a beállítása: „ON”.
- Felhasználónév (DDNS): állítsa be a megszerzett DDNS fiók felhasználónevét.
- Jelszó (DDNS): állítsa be a megszerzett DDNS fiók jelszavát.
- UPnP: Beállítása: „ON”, ha az UPnP protokoll használható a készülék hálózathoz csatlakoztatásához.
- HTTP Port: Adja meg az internetkapcsolat portszámát. Alapesetben a beállítása: „80”.

Jelentse meg a QR kód olvasásához szükséges képernyőt.

- 1 Érintse meg: „MENU”.
(Művelet a kamerán)

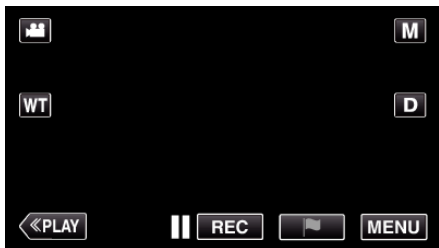

- Megjelenik a főmenü.

- Érintse meg a(z) „Wi-Fi” (Wi-Fi) ikont.
(Művelet a kamerán)

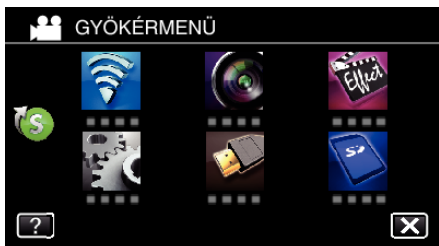

- Érintse meg a(z) > elemet a képernyő jobb alsó sarkában.
(Művelet a kamerán)



- Érintse meg a(z) „ÁLT. Wi-Fi BEÁLLÍTÁS” elemet.
(Művelet a kamerán)

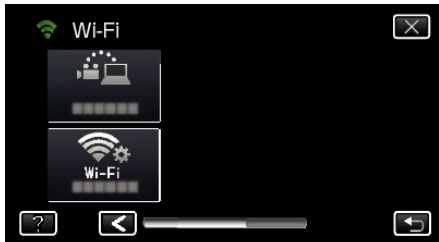

- Érintse meg a(z) „BEÁLL. QR KÓDBÓL” elemet.

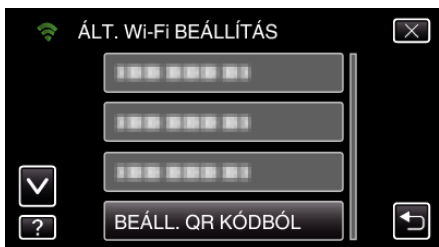

- Érintse meg a(z) „VÉGREHAJT” elemet.

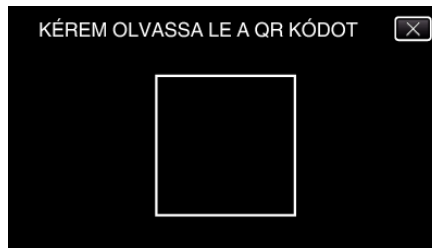
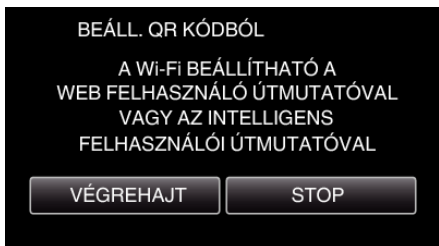

- Érintse meg: „IGEN”.

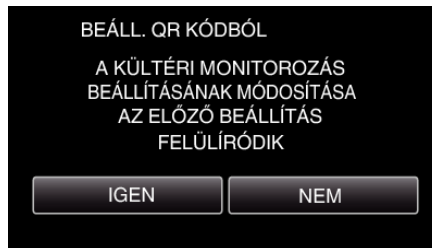

- Érintse meg: „OK”.

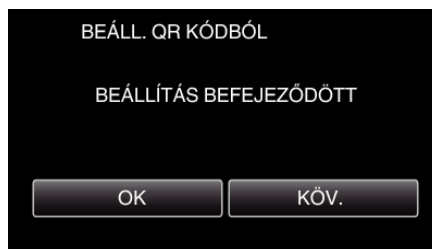

- Érintse meg a(z) „KÖV.” elemet, hogy visszaváltson a képernyőre a QR kód olvasáshoz.
- A rendszer mentette a beállított tartalmakat.

Hozzáférési pontok regisztrálása (vezeték nélküli LAN router) a készülékhez

Regisztráció Wi-Fi védett beállítással (WPS)

- Érintse meg: „MENU”.
(Művelet a kamerán)

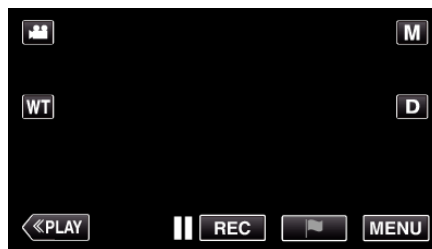

- Megjelenik a főmenü.

- Érintse meg a(z) „Wi-Fi” (Wi-Fi) ikont.
(Művelet a kamerán)

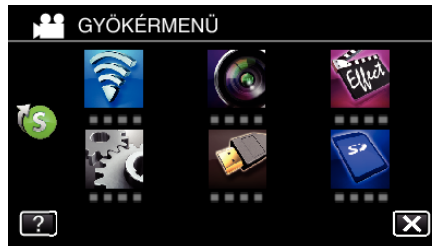

- Érintse meg a(z) > elemet a képernyő jobb alsó sarkában.
(Művelet a kamerán)

QR kód olvasása.

- QR kód olvasása.
(Művelet a kamerán)

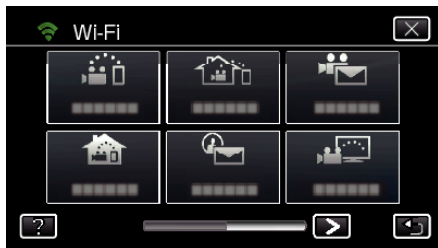

- 4 Érintse meg a(z) „ÁLT. Wi-Fi BEÁLLÍTÁS” elemet.
(Művelet a kamerán)



- 5 Érintse meg: „HOZZÁFÉRÉSI PONTOK”.
(Művelet a kamerán)



- 6 Érintse meg: „H.AD”.
(Művelet a kamerán)



- 7 Érintse meg: „KÖNNYŰ WPS REGISTR.”.
(Művelet a kamerán)



- 8 Aktiválja a hozzáférési pont (vezeték nélküli LAN router) WPS funkcióját 2 percen belül.

- A WPS aktiválásához lásd az adott készülék használati útmutatóját.

- 9 A regisztráció végén érintse meg a „OK” elemet a kamera képernyőjén.
(Művelet a kamerán)



■ Keresse meg a hozzáférési pontot, és válassza ki a listából.

Előzetesen állítsa be a hozzáférési pont (vezeték nélküli LAN router) nevét (SSID) és jelszavát.

- 1 Érintse meg: „MENU”.
(Művelet a kamerán)

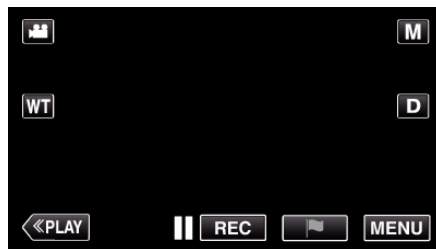

- Megjelenik a főmenü.

- 2 Érintse meg a(z) „Wi-Fi” (Wi-Fi) ikont.
(Művelet a kamerán)

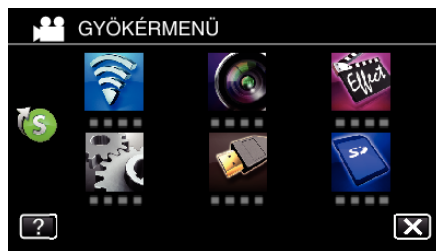

- 3 Érintse meg a(z) > elemet a képernyő jobb alsó sarkában.
(Művelet a kamerán)

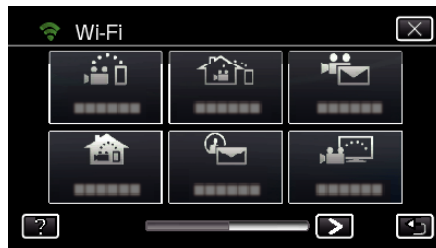

- 4 Érintse meg a(z) „ÁLT. Wi-Fi BEÁLLÍTÁS” elemet.
(Művelet a kamerán)

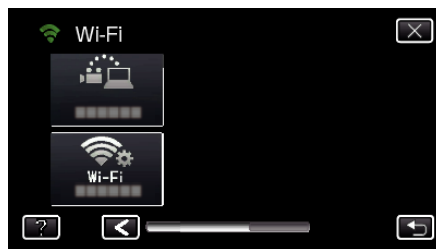

- 5 Érintse meg: „HOZZÁFÉRÉSI PONTOK”.
(Művelet a kamerán)



- 6 Érintse meg: „H.AD”.
(Művelet a kamerán)

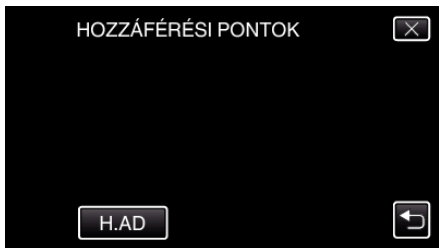

- 7 Érintse meg: „KERESÉS”.
(Művelet a kamerán)

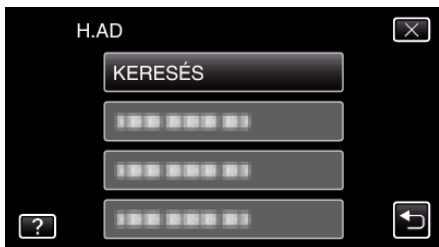

- A keresés eredménye megjelenik a kamera képernyőjén.

- 8 Érintse meg a kívánt hozzáférési pont nevét (SSID) a keresési eredmények listában.
(Művelet a kamerán)

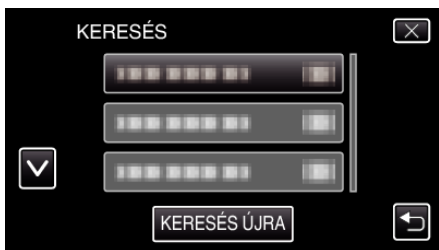

- 9 Jelszó regisztrálása.
(Művelet a kamerán)



- Érintse meg a képernyő-billentyűzetet a karakterek beviteléhez. A karakter minden egyes érintésre változik. „ABC”, például egyszeri érintéssel megadhatja a következőt: „A”, kétszeri érintéssel a következőt: „B”, és háromszori érintéssel a következőt: „C”.
- Érintse meg a(z) „TÖRLÉS” elemet egy személy törléséhez.
- Érintse meg a(z) „MÉGSE” elemet a kilépéshez.
- Érintse meg a(z) „A/a/1” elemet, hogy kiválassza a karakterek beviteli formátumát: nagybetű, kisbetű vagy szám.
- Érintse meg a(z) ← vagy a(z) → elemet, hogy egy karakterrel jobbra vagy balra mozogjon.
- Jelszó nem szükséges, ha a vezetékmentes LAN routeren nincs beállítva védelem.

- 10 A regisztráció végén érintse meg a „OK” elemet a kamera képernyőjén.
(Művelet a kamerán)



- Szintén elérhetők más módok, mint például a „Kézi regisztrálás” és a „WPS PIN regisztrálás”. A részleteket lásd a következő hivatkozáson. „A kamera hozzáférési pontjainak regisztrálása a kapcsolódáshoz (HOZZÁFÉRÉSI PONTOK)” (149. old.)

■ Normál használat

Készülék csatlakoztatása okostelefonhoz (vagy számítógéphez).

- 1 Érintse meg: „MENU”.
(Művelet a kamerán)

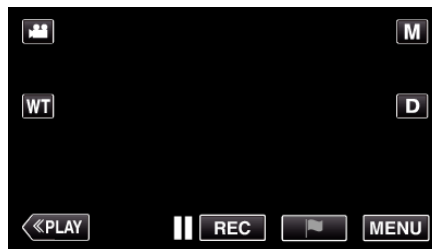

- Megjelenik a főmenü.

- 2 Érintse meg a(z) „Wi-Fi” (Wi-Fi) ikont.
(Művelet a kamerán)

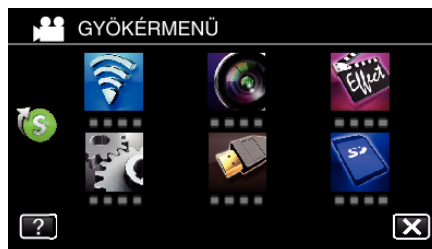

- 3 Érintse meg a(z) „KÜLTÉRI MONITOROZÁS” (Külső monitorozás) elemet.
(Művelet a kamerán)



- 4 Érintse meg a(z) „INDÍT” (Indít) elemet.
(Művelet a kamerán)



- 5 Kezdje el a csatlakoztatást.
(Művelet a kamerán)



- Megjelenik a csatlakoztatott hozzáférési pont (vezeték nélküli LAN router) neve (SSID).

- 6 A következő jelenik meg, ha a kamera csatlakozik egy hozzáférési ponthoz.



- Megjelenik a URL (WAN), amelyhez az okostelefonon kapcsolódni kell. (Nem jelenik meg, ha a DDNS nincs beállítva vagy hibásan lett beállítva.)
- „XUPnP Ha az UPnP nem használható, akkor a(z) ” jelenik meg.

- 7 Ellenőrizze az URL-t (WAN-t).



- Az URL ellenőrzése után érintse meg a(z) „KILÉP” elemet, hogy visszatérjen az előző képernyőre.
- „XUPnP Ha az UPnP nem használható, akkor a(z) ” jelenik meg.

Művelet az okostelefonon

MEGJEGYZÉS :

- A funkció használata előtt telepítenie kell egy okostelefon-alkalmazást telefonjára.
- „Okostelefonos alkalmazások telepítése” (160. old.)

- 1 A(z) KÜLTÉRI MONITOROZÁS beállítása után az okostelefonon indítsa el a(z) „Everio sync. 2” alkalmazást.



- Az elindításához érintse meg a kamerán a(z) KÜLTÉRI MONITOROZÁS„INDÍT” elemét.

- 2 Érintse meg a(z) „KÜLTÉRI MONITOROZÁS” elemet.



- 3 Jelentkezzen be a felhasználónevével és jelszavával. (ha a hitelesítés nem érhető el)

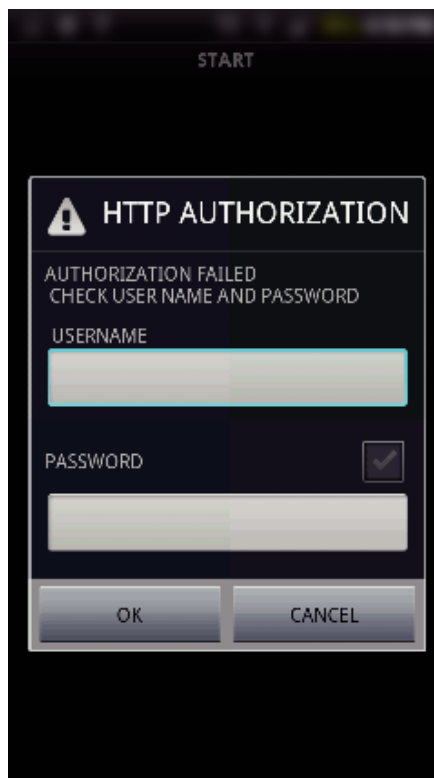

- A felhasználónév „everio”, az alapértelmezett jelszó pedig „0000”. „A beállítások módosítása” (138. old.)

- 4 Erre megjelenik a rögzítési képernyő.

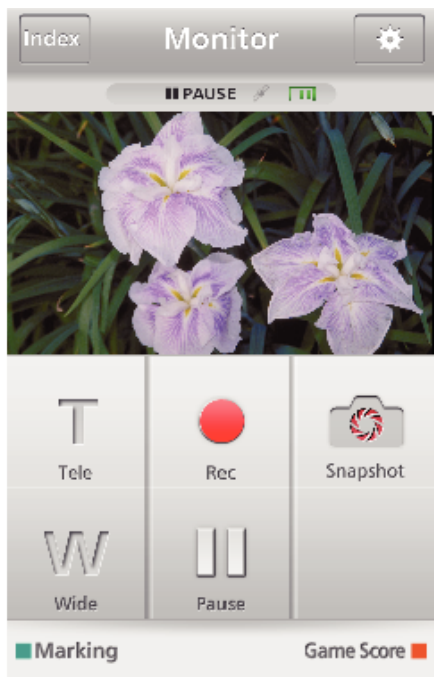

5 Az okostelefonról történő használat



- Használat okostelefonról „Okostelefonos alkalmazások használata” (160. old.)

Figyelés számítógépről (Windows7)

1 Az Internet Explorerben (webböngésző) adja meg az URL-címet (WAN), melyet a „Művelet a kamerán” ellenőrzött.

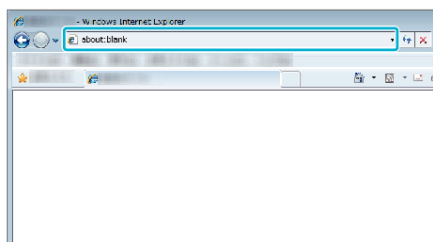

2 Jelentkezzen be a felhasználónevével és jelszával.

- A felhasználónév „everio”, az alapértelmezett jelszó pedig „0000”.
- „A beállítások módosítása” (138. old.)
- Használat webböngészőből

ÉRZÉKELÉS/MAIL

■ **Beállítás (Ha a beállítást befejezte, kezdje a lenti „Normál használat” szakasszal)**

QR kód létrehozása.

MEGJEGYZÉS :

- Hajtsa végre a 2. és 3. lépés műveleteit, majd olvassa el a QR kódot a kamerával.

■ **Adja meg a címzett e-mail címének beállításához szükséges elemek értékeit.**

- E-mail cím: állítsa be a címzett e-mail címét.
- E-mail funkció: állítsa be a címzett e-mail címére küldendő e-mail funkcióját.
- Legfeljebb 8 e-mail címet állíthat be.
- Kezdje az olvasást innen: (1), ha több e-mail címet is beállított. Kattintson a számra vagy ide: „<”, „>”.

■ **Adja meg a küldő e-mail címének beállításához szükséges elemek értékeit.**

- E-mail cím: állítsa be a küldő e-mail címét.

■ **Adja meg az e-mail kiszolgáló (SMTP szerver) beállításához szükséges elemek értékeit.**

- SMTP szerver: állítsa be az e-mail kiszolgáló (SMTP szerver) nevét, amelyen az e-mail fiókot létrehozta.
- SMTP portszám: állítsa be az e-mail fiók létrehozási állapota szerint. Alap esetben a beállítása: „25”.
- SMTP titkosítási mód: állítsa be az e-mail fiók létrehozási állapota szerint.
- Felhasználónév: állítsa be, ha az SMTP titkosítási módjának beállítása nem a következő: „Nincs”. (a regisztrált felhasználónévvel (fióknévvel) azonos, amikor az e-mail fiókot létrehozta)
- Jelszó: állítsa be, ha az SMTP titkosítási módjának beállítása nem a következő: „Nincs”. (a regisztrált jelszóval azonos, amikor az e-mail fiókot létrehozta)

■ **Adja meg az értesítő e-mailek szükséges elemeinek értékét.**

- Érzékelési módszer: állítsa be az érzékelési módszert, hogy mikor kezdje a rendszer a videorögzítést az értesítő e-mailekhez.
- Érzékelési intervallum: válassza ki az időt, melynek egy érzékelés után el kell telnie az újabb érzékelés engedélyezéséhez.
- Önálló rögzítés: adja meg, hogy mentse-e a készülék az érzékelt videót a kamerán (BE) vagy ne (KI).

Jelenítse meg a QR kód olvasásához szükséges képernyőt.

1 Érintse meg: „MENU”.

(Művelet a kamerán)

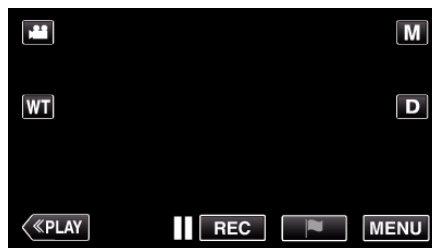

- Megjelenik a főmenü.

2 Érintse meg a(z) „Wi-Fi” ikon.

(Művelet a kamerán)

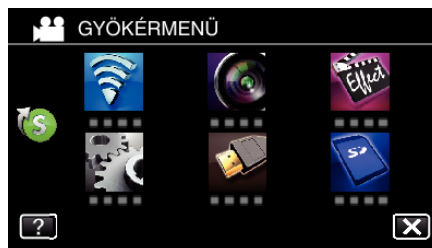

- 3 Érintse meg a(z) > elemet a képernyő jobb alsó sarkában. (Művelet a kamerán)



- 4 Érintse meg a(z) „ÁLT. Wi-Fi BEÁLLÍTÁS” elemet. (Művelet a kamerán)



- 5 Érintse meg a(z) „BEÁLL. QR KÓDBÓL” elemet.



- 6 Érintse meg a(z) „VÉGREHAJT” elemet.

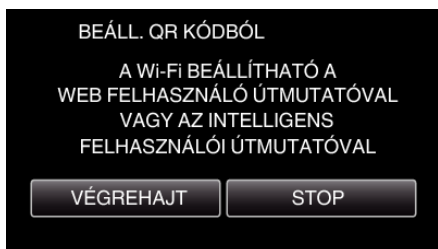

QR kód olvasása.

- 1 QR kód olvasása. (Művelet a kamerán)

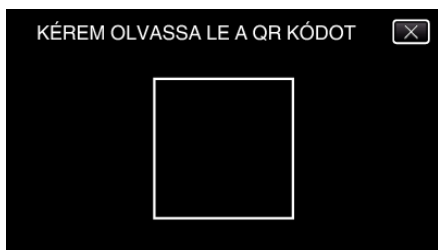

- 2 Érintse meg: „IGEN”.

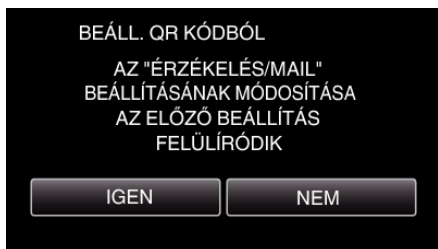

- A képernyő tartalma a készülékkel beolvasott QR kód függvényében változhat.

- 3 Érintse meg: „OK”.

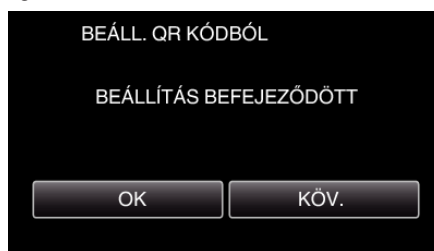

- Érintse meg a(z) „KÖV.” elemet, hogy visszaváltson a képernyőre a QR kód olvasáshoz.
- A rendszer mentette a beállított tartalmakat.

Hozzáférési pontok regisztrálása (vezeték nélküli LAN router) a készülékhez

■ Regisztráció Wi-Fi védett beállítással (WPS)

- 1 Érintse meg: „MENU”.

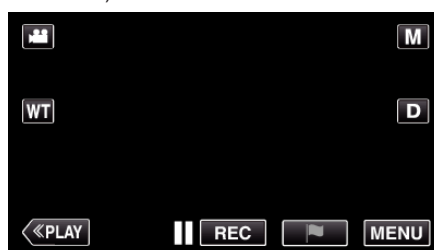

- Megjelenik a főmenü.

- 2 Érintse meg a(z) „Wi-Fi” (Wi-Fi) ikont. (Művelet a kamerán)

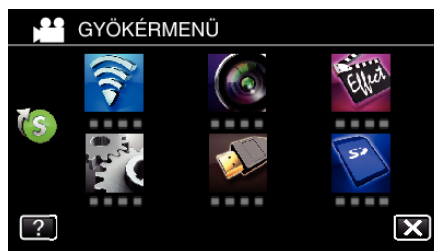

- 3 Érintse meg a(z) > elemet a képernyő jobb alsó sarkában. (Művelet a kamerán)



- 4 Érintse meg a(z) „ÁLT. Wi-Fi BEÁLLÍTÁS” elemet. (Művelet a kamerán)



- 5 Érintse meg: „HOZZÁFÉRÉSI PONTOK”.



- 6 Érintse meg: „H.AD”.
(Művelet a kamerán)



- 7 Érintse meg: „KÖNNYŰ WPS REGISTR.”.
(Művelet a kamerán)



- 8 Aktiválja a hozzáférési pont (vezeték nélküli LAN router) WPS funkcióját 2 percen belül.

- A WPS aktiválásához lásd az adott készülék használati útmutatóját.

- 9 A regisztráció végén érintse meg a „OK” elemet a kamera képernyőjén.
(Művelet a kamerán)



■ **Keresse meg a hozzáférési pontot, és válassza ki a listából.**

Előzetesen állítsa be a hozzáférési pont (vezeték nélküli LAN router) nevét (SSID) és jelszavát.

- 1 Érintse meg: „MENU”.
(Művelet a kamerán)



- Megjelenik a főmenü.

- 2 Érintse meg a(z) „Wi-Fi” (Wi-Fi) ikont.
(Művelet a kamerán)

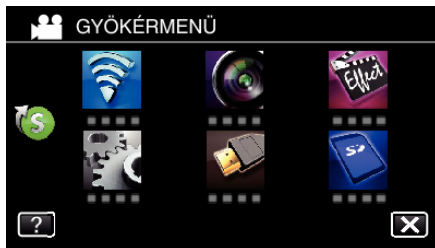

- 3 Érintse meg a(z) > elemet a képernyő jobb alsó sarkában.
(Művelet a kamerán)

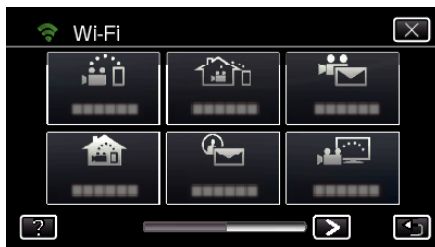

- 4 Érintse meg a(z) „ÁLT. WI-FI BEÁLLÍTÁS” elemet.
(Művelet a kamerán)

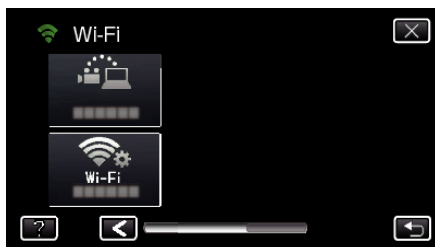

- 5 Érintse meg: „HOZZÁFÉRÉSI PONTOK”.
(Művelet a kamerán)



- 6 Érintse meg: „H.AD”.
(Művelet a kamerán)



- 7 Érintse meg: „KERESÉS”.
(Művelet a kamerán)

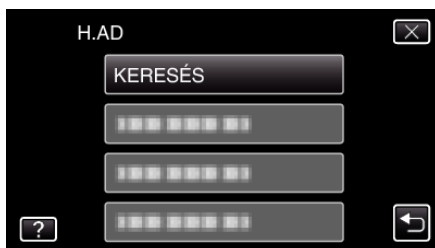

- A keresés eredménye megjelenik a kamera képernyőjén.

- 8 Érintse meg a kívánt hozzáférési pont nevét (SSID) a keresési eredmények listában.
(Művelet a kamerán)



9 Jelszó regisztrálása.
(Művelet a kamerán)



- Érintse meg a képernyő-billentyűzetet a karakterek beviteléhez. A karakter minden egyes érintésre változik. „ABC”, például egyszeri érintéssel megadhatja a következőt: „A”, kétszeri érintéssel a következőt: „B”, és háromszori érintéssel a következőt: „C”.
- Érintse meg a(z) „TÖRLÉS” elemet egy személy törléséhez.
- Érintse meg a(z) „MÉGSE” elemet a kilépéshez.
- Érintse meg a(z) „A/a/1” elemet, hogy kiválassza a karakterek beviteli formátumát: nagybetű, kisbetű vagy szám.
- Érintse meg a(z) ← vagy a(z) → elemet, hogy egy karakterrel jobbra vagy balra mozogjon.
- Jelszó nem szükséges, ha a vezetékmentes LAN routeren nincs beállítva védelem.

10 A regisztráció végén érintse meg a „OK” elemet a kamera képernyőjén.
(Művelet a kamerán)



- Szintén elérhetők más módok, mint például a „Kézi regisztrálás” és a „WPS PIN regisztrálás”. A részleteket lásd a következő hivatkozáson. „A kamera hozzáférési pontjainak regisztrálása a kapcsolódáshoz (HOZZÁFÉRÉSI PONTOK)” (149. old.)

■ Normál használat

Értesítő e-mail küldése.

1 Érintse meg a(z) „MENU” elemet.
Állítsa a kamerát rögzítés módba.



- Megjelenik a főmenü.

2 Érintse meg a(z) „Wi-Fi” (Wi-Fi) ikont.

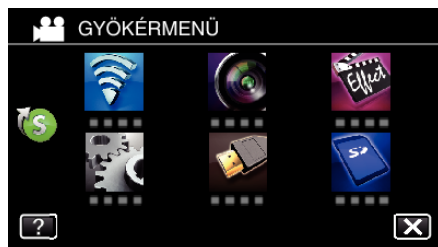

3 Érintse meg a(z) „ÉRZÉKELÉS/MAIL” (i) elemet.

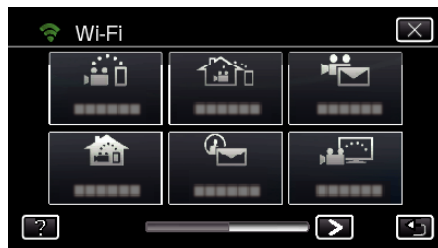

4 Érintse meg a(z) „ÉRZ./MAIL CÍMZ.” elemet.

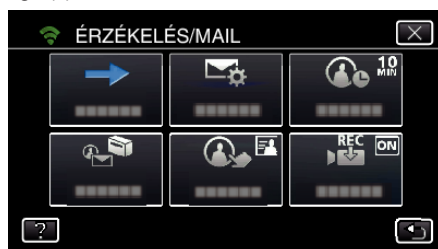

5 Válassza ki a(z) „ÉRZ./MAIL CÍMZ.” elemet, majd érintse meg a(z) ↵ elemet.

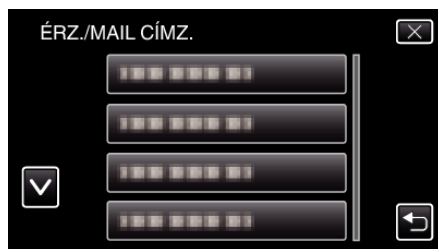

- A(z) (i) ikon megjelenítéséhez érintse meg az e-mail címet.
- Az e-mail cím visszavonásához nyomja meg még egyszer az ikont.
- Legfeljebb 8 e-mail címet választhat ki.

6 Érintse meg a(z) „INDÍT” (→) elemet.

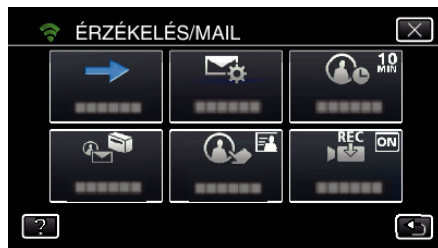

7 Kezdje el a csatlakoztatást.



8 ÉRZÉKELÉS/MAIL érzékelés készenléti módban

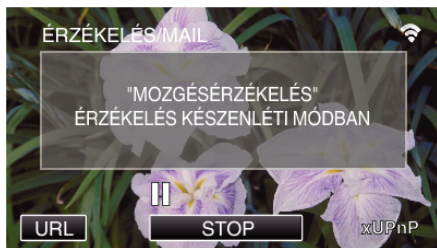

- A készülék felfüggeszti az érzékelést a következő 5 másodpercre.

9 ÉRZÉKELÉS/MAIL érzékelés folyamatban (az e-mailt automatikusan kiküldi a rendszer, ha az észlelés befejeződött)



- Érzékelés esetén a(z) „PHOTO” ikon jelenik meg a képernyőn kb. 2 másodpercre.
- A készülék automatikusan képeket rögzít, amikor mozgó objektumok vagy emberi arcok jelennek meg a kamera képernyőjén. (Észleléskor a PHOTO ikon jelenik meg a képernyőn.)
- A készülék a rögzített állóképeket e-mailben elküldi a kiválasztott címzetteknek.

10 Érzékelés felfüggesztve



- A rendszer a következő érzékelésig előre megadott időre felfüggeszti az érzékelést.
 - A(z) „ÉRZÉKELÉSI INTERV.” beállítása a következő lehet: 15 másodperc, 1 perc, 3 perc, 10 perc, 30 perc és 60 perc.
- „Felismerési gyakoriság beállítása a kamerához (ÉRZÉKEL. BEÁLL./MAIL)” (148. old.)

Bejövő e-mail ellenőrzése.

VIDEOMAIL

■ Beállítás (Ha a beállítást befejezte, kezdje a lenti „Normál használat” szakasszal)

QR kód létrehozása.

MEGJEGYZÉS :

- Hajtsa végre a 2. és 3. lépés műveleteit, majd olvassa el a QR kódot a kamerával.

■ Adja meg a címzett e-mail címének beállításához szükséges elemek értékeit.

- E-mail cím: állítsa be a címzett e-mail címét.
- E-mail funkció: állítsa be a címzett e-mail címére küldendő e-mail funkcióját.
- Legfeljebb 8 e-mail címet állíthat be.
- Kezdje az olvasást innen: (1), ha több e-mail címet is beállított. Kattintson a számra vagy ide: „<”, „>”.

■ Adja meg a küldő e-mail címének beállításához szükséges elemek értékeit.

- E-mail cím: állítsa be a küldő e-mail címét.

■ Adja meg az e-mail kiszolgáló (SMTP szerver) beállításához szükséges elemek értékeit.

- SMTP szerver: állítsa be az e-mail kiszolgáló (SMTP szerver) nevét, amelyen az e-mail fiókot létrehozta.
- SMTP portszám: állítsa be az e-mail fiók létrehozási állapota szerint. Alap esetben a beállítása: „25”.
- SMTP titkosítási mód: állítsa be az e-mail fiók létrehozási állapota szerint.
- Felhasználónév: állítsa be, ha az SMTP titkosítási módjának beállítása nem a következő: „Nincs”. (a regisztrált felhasználónévvel (fióknévvel) azonos, amikor az e-mail fiókot létrehozta)
- Jelszó: állítsa be, ha az SMTP titkosítási módjának beállítása nem a következő: „Nincs”. (a regisztrált jelszóval azonos, amikor az e-mail fiókot létrehozta)

Jelenítse meg a QR kód olvasásához szükséges képernyőt.

1 Érintse meg: „MENU”.
(Művelet a kamerán)

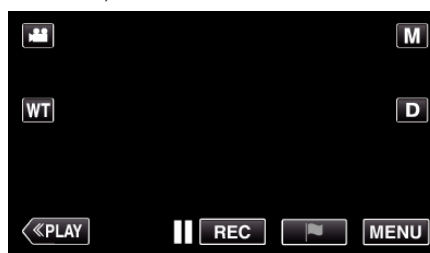

- Megjelenik a főmenü.

2 Érintse meg a(z) „Wi-Fi” (Wi-Fi) ikont.
(Művelet a kamerán)

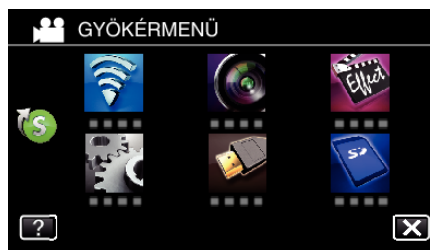

3 Érintse meg a(z) > elemet a képernyő jobb alsó sarkában.
(Művelet a kamerán)

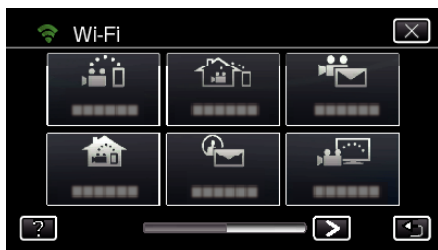

- 4 Érintse meg a(z) „ÁLT. Wi-Fi BEÁLLÍTÁS” elemet. (Művelet a kamerán)



- 5 Érintse meg a(z) „BEÁLL. QR KÓDBÓL” elemet.



- 6 Érintse meg a(z) „VÉGREHAJT” elemet.



QR kód olvasása.

- 1 QR kód olvasása. (Művelet a kamerán)

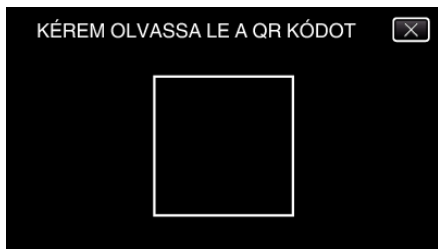

- 2 Érintse meg: „IGEN”.



- A képernyő tartalma a készülékkel beolvasott QR kód függvényében változhat.

- 3 Érintse meg: „OK”.

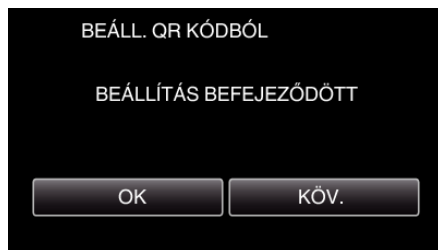

- Érintse meg a(z) „KÖV.” elemet, hogy visszaváltson a képernyőre a QR kód olvasáshoz.
- A rendszer mentette a beállított tartalmakat.

Hozzáférési pontok regisztrálása (vezeték nélküli LAN router) a készülékhez

Regisztráció Wi-Fi védett beállítással (WPS)

- 1 Érintse meg: „MENU”.

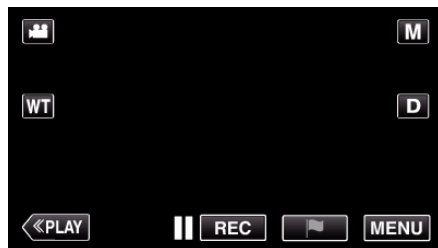

- Megjelenik a főmenü.

- 2 Érintse meg a(z) „Wi-Fi” (Wi-Fi) ikont. (Művelet a kamerán)

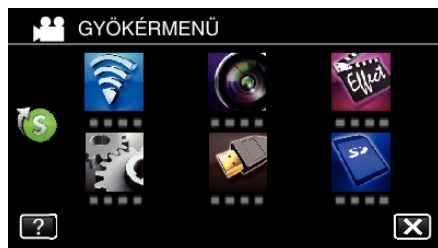

- 3 Érintse meg a(z) > elemet a képernyő jobb alsó sarkában. (Művelet a kamerán)

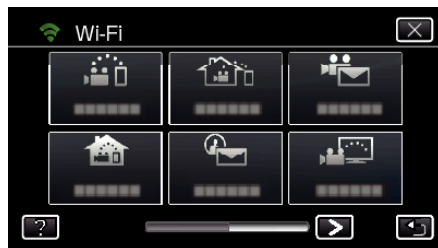

- 4 Érintse meg a(z) „ÁLT. Wi-Fi BEÁLLÍTÁS” elemet. (Művelet a kamerán)

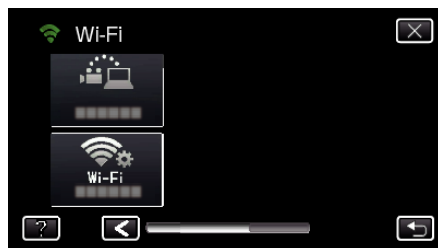

- 5 Érintse meg: „HOZZÁFÉRÉSI PONTOK”.



- 6 Érintse meg: „H.AD”.
(Művelet a kamerán)



- 7 Érintse meg: „KÖNNYŰ WPS REGISTR.”.
(Művelet a kamerán)



- 8 Aktiválja a hozzáférési pont (vezeték nélküli LAN router) WPS funkcióját 2 percen belül.

- A WPS aktiválásához lásd az adott készülék használati útmutatóját.

- 9 A regisztráció végén érintse meg a „OK” elemet a kamera képernyőjén.
(Művelet a kamerán)



■ Keresse meg a hozzáférési pontot, és válassza ki a listából.

Előzetesen állítsa be a hozzáférési pont (vezeték nélküli LAN router) nevét (SSID) és jelszavát.

- 1 Érintse meg: „MENU”.
(Művelet a kamerán)



- Megjelenik a főmenü.

- 2 Érintse meg a(z) „Wi-Fi” (Wi-Fi) ikont.
(Művelet a kamerán)



- 3 Érintse meg a(z) > elemet a képernyő jobb alsó sarkában.
(Művelet a kamerán)



- 4 Érintse meg a(z) „ÁLT. WI-FI BEÁLLÍTÁS” elemet.
(Művelet a kamerán)

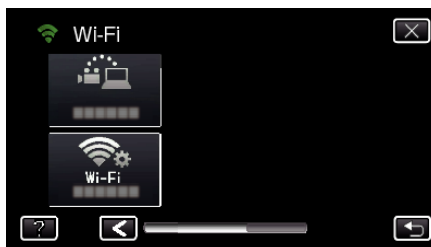

- 5 Érintse meg: „HOZZÁFÉRÉSI PONTOK”.
(Művelet a kamerán)



- 6 Érintse meg: „H.AD”.
(Művelet a kamerán)

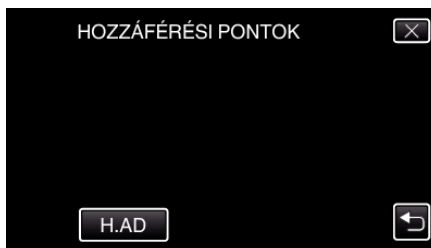

- 7 Érintse meg: „KERESÉS”.
(Művelet a kamerán)

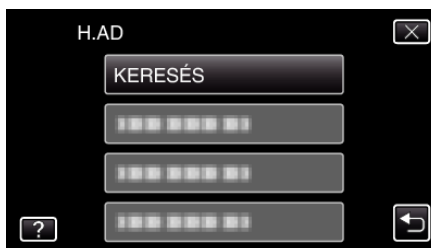

- A keresés eredménye megjelenik a kamera képernyőjén.

- 8 Érintse meg a kívánt hozzáférési pont nevét (SSID) a keresési eredmények listában.
(Művelet a kamerán)



9 Jelszó regisztrálása.
(Művelet a kamerán)

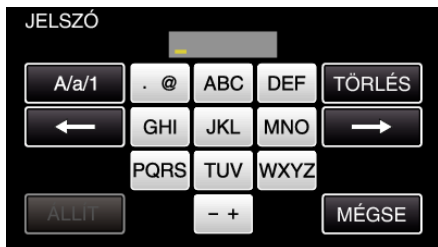

- Érintse meg a képernyő-billentyűzetet a karakterek beviteléhez. A karakter minden egyes érintésre változik. „ABC”, például egyszeri érintéssel megadhatja a következőt: „A”, kétszeri érintéssel a következőt: „B”, és háromszori érintéssel a következőt: „C”.
- Érintse meg a(z) „TÖRLÉS” elemet egy személy törléséhez.
- Érintse meg a(z) „MÉGSE” elemet a kilépéshez.
- Érintse meg a(z) „A/a/1” elemet, hogy kiválassza a karakterek beviteli formátumát: nagybetű, kisbetű vagy szám.
- Érintse meg a(z) ← vagy a(z) → elemet, hogy egy karakterrel jobbra vagy balra mozogjon.
- Jelszó nem szükséges, ha a vezetékmentes LAN routeren nincs beállítva védelem.

10 A regisztráció végén érintse meg a „OK” elemet a kamera képernyőjén.
(Művelet a kamerán)



- Szintén elérhetők más módok, mint például a „Kézi regisztrálás” és a „WPS PIN regisztrálás”. A részleteket lásd a következő hivatkozáson. „A kamera hozzáférési pontjainak regisztrálása a kapcsolódáshoz (HOZZÁFÉRÉSI PONTOK)” (149. old.)

■ Normál használat

Videók rögzítése videomail küldéséhez.

1 Érintse meg a(z) „MENU” elemet.
Állítsa a kamerát rögzítés módba.

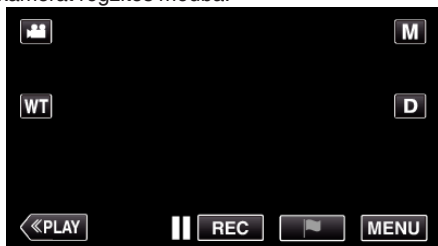

- Megjelenik a főmenü.

2 Érintse meg a(z) „Wi-Fi” (Wi-Fi) ikont.



3 Érintse meg a(z) „VIDEOMAIL” (✉) elemet.



4 Érintse meg a(z) „VIDEOMAIL CÍM” elemet.

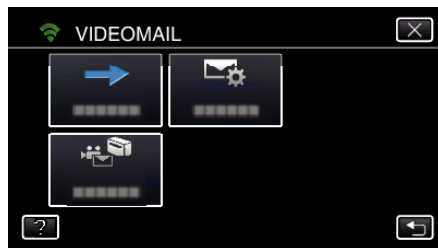

5 Válassza ki a(z) „VIDEOMAIL CÍM” elemet, majd érintse meg a(z) ↵ elemet.

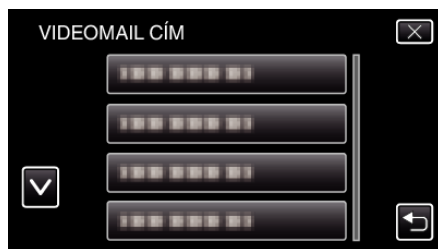

- A(z) ✉ ikon megjelenítéséhez érintse meg az e-mail címet.
- Az e-mail cím visszavonásához nyomja meg még egyszer az ikont.
- Legfeljebb 8 e-mail címet választhat ki.

6 Érintse meg a(z) „INDÍT” (➡) elemet.



7 Nyomja meg a(z) START/STOP gombot a rögzítés elindításához.

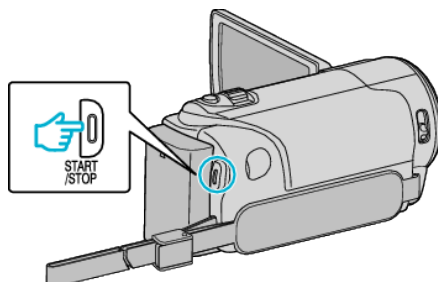

- Vagy érintse meg a(z) REC elemet a képernyőn.

8 Az 5 másodperces visszaszámlálás után elindul a rögzítés.



- Engedélyezheti, hogy a rögzítés 15 másodpercig tartson, de megnyomhatja a(z) START/STOP gombot is a leállításához.

9 Érintse meg a(z) „KÜLDÉS” elemet.

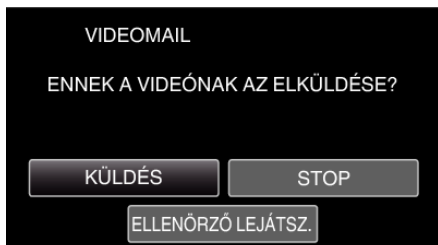

- Megkezdődik a videó küldése e-mailben.
- A fájl ellenőrzéséhez érintse meg a(z) „ELLENŐRZŐ LEJÁTSZ.” elemet.
- A művelet befejezése után érintse meg a(z) „OK” gombot.

Bejövő e-mail ellenőrzése.

TV MONITOROZÁS

- **Beállítás (Ha a beállítást befejezte, kezdje a lenti „Normál használat” szakasszal)**

QR kód létrehozása.

- **Adja meg a TV-monitorhoz szükséges elemek értékét.**

- MAC-cím szűrő: állítsa a következőre: „ON”, ha a képeket adott TV-készülekről figyeli meg.
- MAC-cím hozzáadása: regisztrálja a fizikai címet, ha a képeket adott TV-készülekről figyeli meg. (Egyszerre 8 címet regisztrálhat)

Jelenítse meg a QR kód olvasásához szükséges képernyőt.

1 Érintse meg: „MENU”.
(Művelet a kamerán)



- Megjelenik a főmenü.

2 Érintse meg a(z) „Wi-Fi” (Wi-Fi) ikont.
(Művelet a kamerán)

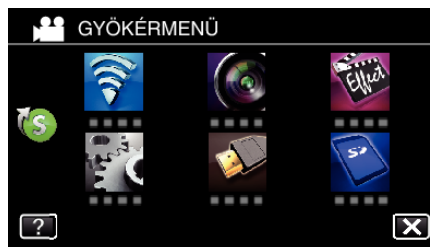

3 Érintse meg a(z) > elemet a képernyő jobb alsó sarkában.
(Művelet a kamerán)



4 Érintse meg a(z) „ÁLT. Wi-Fi BEÁLLÍTÁS” elemet.
(Művelet a kamerán)

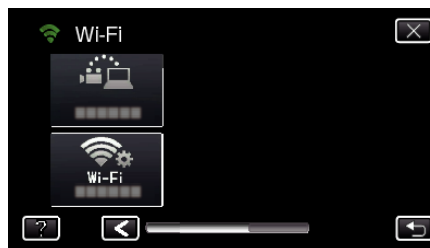

5 Érintse meg a(z) „BEÁLL. QR KÓDBÓL” elemet.

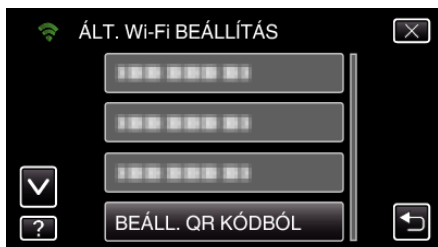

6 Érintse meg a(z) „VÉGREHAJT” elemet.

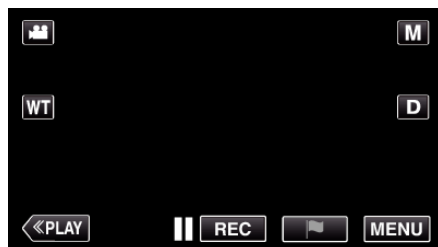

- Megjelenik a főmenü.

2 Érintse meg a(z) „Wi-Fi” (Wi-Fi) ikont. (Művelet a kamerán)

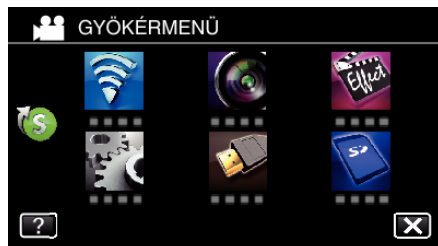

3 Érintse meg a(z) > elemet a képernyő jobb alsó sarkában. (Művelet a kamerán)



QR kód olvasása.

1 QR kód olvasása. (Művelet a kamerán)

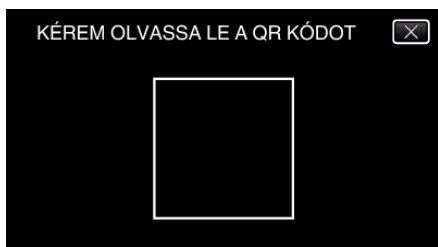

2 Érintse meg: „IGEN”.



3 Érintse meg: „OK”.

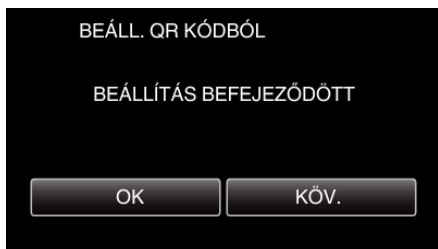

- Érintse meg a(z) „KÖV.” elemet, hogy visszaváltson a képernyőre a QR kód olvasáshoz.
- A rendszer mentette a beállított tartalmakat.

Hozzáférési pontok regisztrálása (vezeték nélküli LAN router) a készülékhez

Regisztráció Wi-Fi védett beállítással (WPS)

1 Érintse meg: „MENU”.

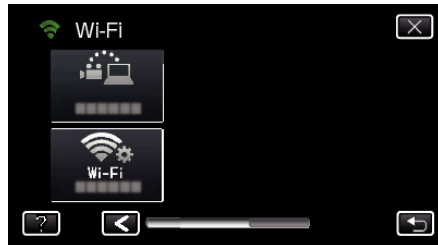

5 Érintse meg: „HOZZÁFÉRÉSI PONTOK”.



6 Érintse meg: „H.AD”.

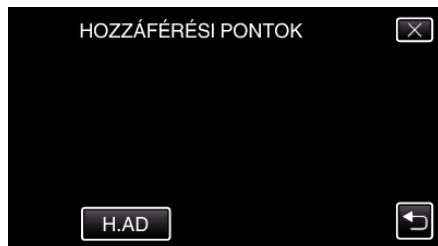

7 Érintse meg: „KÖNNYŰ WPS REGISTR.”.



- 8 Aktiválja a hozzáférési pont (vezeték nélküli LAN router) WPS funkcióját 2 percen belül.
 - A WPS aktiválásához lásd az adott készülék használati útmutatóját.
- 9 A regisztráció végén érintse meg a „OK” elemet a kamera képernyőjén. (Művelet a kamerán)



■ Keresse meg a hozzáférési pontot, és válassza ki a listából.

Előzetesen állítsa be a hozzáférési pont (vezeték nélküli LAN router) nevét (SSID) és jelszavát.

- 1 Érintse meg: „MENU”.



- Megjelenik a főmenü.

- 2 Érintse meg a(z) „Wi-Fi” (Wi-Fi) ikont.

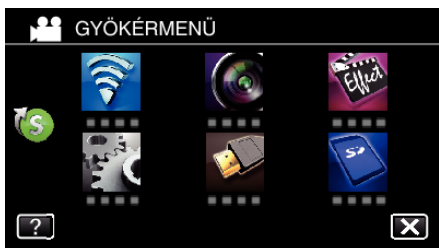

- 3 Érintse meg a(z) > elemet a képernyő jobb alsó sarkában.



- 4 Érintse meg a(z) „ÁLT. Wi-Fi BEÁLLÍTÁS” elemet.

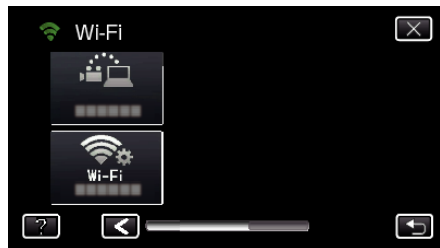

- 5 Érintse meg: „HOZZÁFÉRÉSI PONTOK”.



- 6 Érintse meg: „H.A.D”.



- 7 Érintse meg: „KERESÉS”.

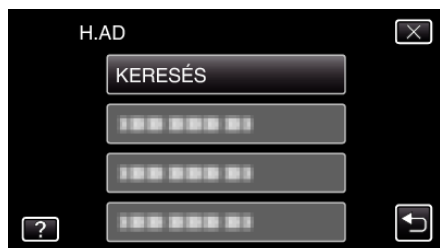

- A keresés eredménye megjelenik a kamera képernyőjén.

- 8 Érintse meg a kívánt hozzáférési pont nevét (SSID) a keresési eredmények listában.



- 9 Jelszó regisztrálása.

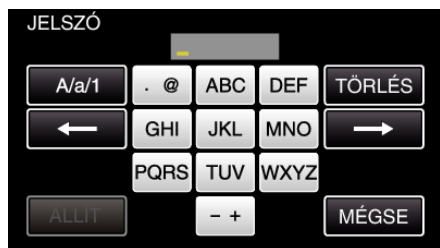

- Érintse meg a képernyő-billentyűzetet a karakterek beviteléhez. A karakter minden egyes érintésre változik.

„ABC”, például egyszeri érintéssel megadhatja a következőt: „A”, kétszeri érintéssel a következőt: „B”, és háromszori érintéssel a következőt: „C”.

- Érintse meg a(z) „TÖRLÉS” elemet egy személyi törléséhez.
- Érintse meg a(z) „MÉGSE” elemet a kilépéshez.
- Érintse meg a(z) „A/a/1” elemet, hogy kiválassza a karakterek beviteli formátumát: nagybetű, kisbetű vagy szám.
- Érintse meg a(z) ← vagy a(z) → elemet, hogy egy karakterrel jobbra vagy balra mozogjon.
- Jelszó nem szükséges, ha a vezetékmentes LAN routeren nincs beállítva védelem.

10 A regisztráció végén érintse meg a „OK” elemet a kamera képernyőjén. (Művelet a kamerán)



- Szintén elérhető más módok, mint például a „Kézi regisztrálás” és a „WPS PIN regisztrálás”. A részleteket lásd a következő hivatkozáson. „A kamera hozzáférési pontjainak regisztrálása a kapcsolódáshoz (HOZZÁFÉRÉSI PONTOK)” (149. old.)

■ Normál használat

Csatlakoztassa a TV-készüléket a hozzáférési ponthoz.

- Csatlakoztassa a DLNA-kompatibilis TV-készüléket a hozzáférési ponthoz (ez a funkció vezetékes kapcsolattal is elérhető)
- A TV-készülék Wi-Fi hálózathoz csatlakoztatásának részleteit lásd a használt TV-készülék használati útmutatójában.

A kamera csatlakoztatása a TV-készülékhez

1 Érintse meg: „MENU”.
(Művelet a kamerán)



- Megjelenik a főmenü.

2 Érintse meg a(z) „Wi-Fi” (Wi-Fi ikon) ikont.
(Művelet a kamerán)

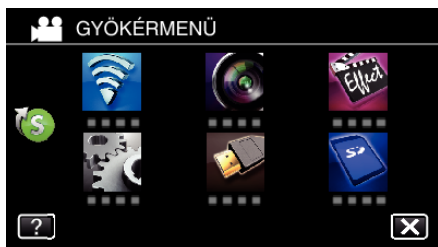

3 Érintse meg a(z) „TV MONITOROZÁS” (TV monitorozás ikon) elemet.
(Művelet a kamerán)



4 Érintse meg a(z) „INDÍT” (▶) elemet.
(Művelet a kamerán)



5 Kezdje el a csatlakoztatást.
(Művelet a kamerán)



6 Csatlakozás folyamatban



7 Miután a csatlakozás befejeződött, várja meg míg a DLNA eszköz bekapcsol.
(Művelet a kamerán)



- Ha a kamerára jelentős mennyiségű videót/állóképet rögzített, eltarthat egy ideig míg bekapcsol.

8 A DLNA eszköz monitorján látható képek (Üzemeltetés DLNA eszközzel)



- A következő utasítások közül hajtsa végre a műveleteket a DLNA eszközön.

A TV-készülék használatával kapcsolatban lásd a használt készülék használati útmutatóját.

MEGJEGYZÉS :

- Ha a TV-n történő figyelés során nem jelenik meg kép a képernyőn, érintse meg a(z) „STOP” elemet és kezdje újra az első lépéssel.
- Ha a használt DLNA-kompatibilis TV-készülék nem észleli az Everiot, érintse meg a(z) „STOP” elemet, és kezdje újra az első lépéstől.

A menü használata

A készülék két menütípust használ.

- **GYÖKERMENÜ:** Menü, amely a videorögzítés, állóképrögzítés, a videolejátszás és az állóképlejátszás módok speciális (vezérlő)elemeit tartalmazza.
- **HIVATKOZÁSI MENÜ:** A video/állóképrögzítés javasolt funkcióit tartalmazó menü.

A főmenü használata

A menü segítségével számos beállítást konfigurálhat.

*A következő képernyő egy Wi-Fi funkciós modellé.

1 Érintse meg: „MENU”.

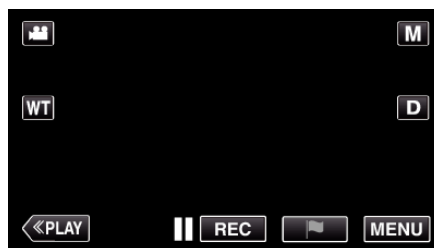

- Megjelenik a főmenü.
- A menü az éppen használt mód függvényének megfelelően jelenik meg.

2 Érintse meg a keresett menüt.

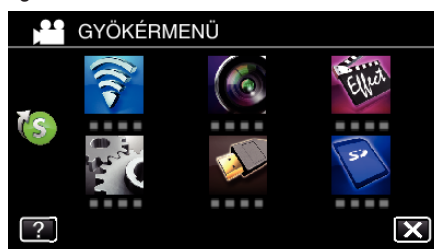

3 Érintse meg a megfelelő beállítást.



MEGJEGYZÉS :

- A következő/előző menü megjelenítése

Érintse meg a(z) < vagy a(z) > elemet.

- A képernyőből való kilépéshez

Érintse meg a(z) × (kilépés) gombot.

- A súgófájl megjelenítéséhez

Érintse meg a(z) ? (súgó) elemet, majd érintsen meg az elemet.

Egyes elemekhez lehet, hogy nincs súgófájl.

A parancsikon menü használata



A parancsikon menü segítségével megadhatja a videorögzítés/ pillanatfelvétel menüben található javasolt funkciók különböző beállításait.

*A következő képernyő egy Wi-Fi funkciós modellé.

1 Érintse meg: „MENU”.



2 Érintse meg a parancsikon ikont (S).

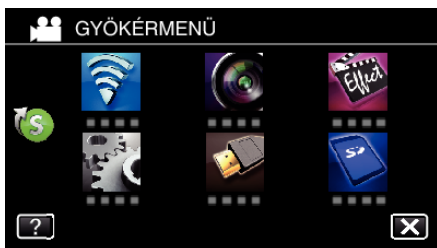

- Megjelenik a parancsikon menü.

3 Érintse meg a megfelelő menüt és beállítást.

<Parancsikon menü videorögzítési módban>



- Lehetővé teszi a(z) „EGYSZERŰ TÁROLÁS”, a(z) „ANIMÁCIÓS EFFEKTUS”, a(z) „ARCDEKOR. EFFEKT”, a(z) „MOSOLY-FELVÉTEL”, a(z) „MOSOLY%/NÉV MEGJ.” és a(z) „HÁTTÉRFÉNY KOMP. (csak kézi módban) elemek beállítását”.

<Parancsikon menü pillanatfelvétel módban>



- Lehetővé teszi a(z) „EGYSZERŰ TÁROLÁS”, a(z) „MOSOLY-FELVÉTEL”, a(z) „MOSOLY%/NÉV MEGJ.” és a(z) „HÁTTÉRFÉNY KOMP. (csak kézi módban) elemek beállítását”.

MEGJEGYZÉS :

- Visszalépés a főmenübe

Érintse meg a(z) ↶ elemet (vissza).

- A képernyőből való kilépéshez

Érintse meg a(z) × (kilépés) gombot.

- A súgófájl megjelenítéséhez

Érintse meg a(z) ? (súgó) elemet, majd érintsen meg az elemet.

FELVÉTEL BEÁLLÍTÁS Menü (videó)



JELENET KIV.

A felvétel körülményeinek megfelelő beállításokat lehet kiválasztani.

„Fényképezés téma (alany) szerint” (☞34. old.)

*Csak a manuális rögzítés módban látható.

FÓKUSZ

A fókusz manuálisan lehet módosítani.

„A fókusz manuális állítása” (☞35. old.)

*Csak a manuális rögzítés módban látható.

FÉNYESSÉG BEÁLLÍTÁSA

Állítsa be a képernyő általános fényerejét.

„Fényerő módosítása” (☞36. old.)

*Csak a manuális rögzítés módban látható.

HÁTTÉRFÉNY KOMP.

Kijavítja a képet, ha a motívum túl sötét lesz a háttérvilágítás miatt.

„Háttérvilágítás kompenzáció beállítás” (☞37. old.)

*Csak a manuális rögzítés módban látható.

FEHÉREGYENSÚLY

Állítsa be a színt a fényforrásnak megfelelően.

„Fehéregyensúly beállítás” (☞38. old.)

*Csak a manuális rögzítés módban látható.

TELE MAKRO

Engedélyezi a közeli felvételeket a nagyítás teleobjektív (T) állásában.

„Közeli felvételek készítése” (☞39. old.)

*Csak a manuális rögzítés módban látható.

PRIOR. AE/EF MEGÉR.

Automatikusan állítja a fókuszot és a fényerőt az alanyok arca vagy a kiválasztott terület alapján.

„Személyek éles rögzítése (PRIOR. AE/EF MEGÉR.)” (☞46. old.)

FÉNY (GZ-EX315/GZ-E309/GZ-E305)

Ki- és bekapcsolja a fényt.

Beállítás	Részletek
KI	Nem világít.
AUTOMATIKUS	Automatikusan világít, ha a környezet sötét.
BE	Mindig világít.

ERŐSÍTÉS NÖVELÉSE

A motívum automatikusan világosabban jelenik meg, ha sötét helyen rögzít.

Beállítás	Részletek
KI	Kikapcsolja a funkciót.
BE	Sötétben elektronikusan világosítja a jelenetet.
AUTO.LASSÚ ZÁRSZERK.	Lelassítja a zársebességet, hogy a jelenet sötétben fényesebb legyen.

MEGJEGYZÉS :

- Annak ellenére, hogy a(z) „AUTO.LASSÚ ZÁRSZERK.” világosabbá teszi a jelenetet, mint a(z) „BE”, a motívumok mozgása mesterségesnek tűnik.

SZÉLZAJ CSÖKKENTÉS

Csökkenti a szél által keltett zajt.

Beállítás	Részletek
KI	Kikapcsolja a funkciót.
BE	Bekapcsolja a funkciót.
AUTOMATIKUS	Automatikusan bekapcsolja a funkciót.

ZÁR ÜZEMMÓD

A folyamatos felvétel beállításait lehet módosítani.

Beállítás	Részletek
EGY FELV. RÖGZÍTÉSE	Egy pillanatfelvételt rögzít.
SOROZATKÉP	A PILLANATFELVÉTEL gomb nyomva tartása alatt folyamatosan rögzíti a SNAPSHOT.

MEGJEGYZÉS :

- A videomódnál használt pillanatfelvétel rögzítés mérete: 1 920 x 1 080.
- Egyes SD kártyák nem támogatják a folyamatos felvételt.
- A folyamatos felvétel sebessége csökken, ha a funkciót ismételve használja.

MOSOLY-FELVÉTEL

Automatikusan pillanatfelvételt készít, ha a készülék mosolyt detektál.

„Mosolyok automatikus rögzítése (MOSOLY FELVÉTEL)” (☞47. old.)

MOSOLY%/NÉV MEGJ.

A neveket és a mosolygás szintjét (%-ban) jeleníti meg az arcok érzékelésekor.

„SMILE%/NAME DISPLAY (Mosoly%/Név megjelenítés) beállítás” (☞52. old.)

KEDVENC ÁLLAT FOTÓJA

Automatikusan rögzít egy állóképet egy háziállat, például kutya vagy macska arcának felismerésekor.

„Háziállatok automatikus rögzítése (KEDVENC ÁLLAT FOTÓJA)” (☞48. old.)

VIDEÓ FELV. FORMÁTUM (GZ-EX315/GZ-EX310)

Válassza ki a rögzítési formátumot a következők közül: „AVCHD”, „iFrame”, attól függően, hogy melyik felel meg a következőbe történő importáláshoz: „iMovie”

Beállítás	Részletek
AVCHD	Csak AVCHD formátumban rögzít.
iFrame	Rögzítés iFrame formátumban, amely lehetővé teszi az importálást a következőbe: iMovie.

MEGJEGYZÉS :

- Az iFrame a Mac számítógépek által kezelt rögzítési formátum. Nem garantáljuk, hogy Windows PC-n működni fog.

VIDEÓ MINŐSÉG

Beállítja a videominőséget.

Beállítás	Részletek
(ha a videorögzítés formátuma: AVCHD)	
UXP	Engedélyezi a legjobb képminőség használatát a rögzítéshez. • Csak a Blu-ray lemezekre vonatkozik. A HD minőségben rögzített videókat nem lehet DVD-re menteni.
XP	Engedélyezi a jó képminőség használatát a rögzítéshez.
SP	Engedélyezi a szokásos képminőség használatát a rögzítéshez.
EP	Engedélyezi a hosszú felvételeket.
SSW	Engedélyezi az SD képminőség használatát a rögzítéshez.
SEW	Engedélyezi az SD képminőség használatát a rögzítéshez hosszabb időtartamra.
(Ha a videorögzítés formátuma: iFrame) (GZ-EX315/GZ-EX310)	
iFrame(1280x720)	A videókat úgy rögzíti, hogy azok 1280x720 felbontásban szerkeszthetők.
iFrame(960x540)	A videókat úgy rögzíti, hogy azok 960x540 felbontásban szerkeszthetők.

MEGJEGYZÉS :

- Állítsa be az „UXP” vagy az „XP” módokat, ha nagyon gyors jeleneteket vagy a fényerő gyors változásával járó jelenet szeretne rögzíteni, hogy csökkentse a zajt.
- A(z) „VIDEÓ MINŐSÉG” tetszőlegesen beállíthatja érintéssel a fennmaradó idő kijelzőn a megfelelő elem megérintésével.

ZOOM

Beállítja a maximális nagyítást.

Beállítás	Részletek
40x	Lehetővé teszi a rögzítést 1-40-szeres optikai nagyítással. Akkor állítsa be ezt az opciót, ha a digitális nagyítást nem kívánja használni.
60x DYNAMIC (55x DYNAMIC)	Engedélyezi az 1 - 40x-es optikai zoommal és 41 - 60x-os dinamikus zoommal történő rögzítést, ha a képstabilizátor normál módban vagy kikapcsolt állapotban van. (Engedélyezi az 1 - 40x-es optikai zoommal és 41 - 55x-ös dinamikus zoommal történő rögzítést, ha a képstabilizátor aktív módban van vagy a kamerát iFrame módra* állította be.)
120x DIGITÁLIS (110x DIGITÁLIS)	Engedélyezi az 1 - 40x-es optikai zoommal és 41 - 120x-os dinamikus zoommal történő rögzítést, ha a kamera AVCHD módban van. (Engedélyezi az 1 - 40x-es optikai zoommal és 41 - 110x-es dinamikus zoommal történő rögzítést, ha a kamera iFrame módban* van.)
200x DIGITÁLIS	Lehetővé teszi a rögzítést 1-40-szeres optikai nagyítással és 41-200-szoros digitális nagyítással.

*GZ-EX315/GZ-EX310

MEGJEGYZÉS :

- A digitális nagyítás használatakor a kép szemcséssé válik a digitális nagyítás következtében.
- A képstabilizátor ki- és bekapcsolásával a látószög változik.

NAGYÍTÁS MIKROFON

Beállítja a mikrofon-nagyítást.

Beállítás	Részletek
KI	Kikapcsolja a mikrofon-nagyítást.
BE	Az audió hangokat a nagyítással azonos irányból rögzíti.

MIKROFON SZINT

Módosítsa úgy a beállításokat, hogy a(z) „MIKROFON SZINT” elem ne váljon piros színűvé.

Beállítás	Részletek
KI	Elrejtja a mikrofon bemeneti szintjét.
BE	Megjeleníti a mikrofon bemeneti szintjét.

MIKROFON SZINT BEÁLL

Beállítja a mikrofon hangerejét.

Módosítsa úgy a beállításokat, hogy a(z) „MIKROFON SZINT” elem ne váljon piros színűvé.

Beállítás	Részletek
+2	A mikrofon bemeneti szintet növeli.
+1	A mikrofon bemeneti szintet növeli kissé.
0	A mikrofon bemeneti szintje nem változik.
-1	A mikrofon bemeneti szintet csökkenti kissé.
-2	A mikrofon bemeneti szintet csökkenti.

K2 TECHNOLOGY

Csökkenti a digitális jelfeldolgozásból adódó hangminőségromlást, és az eredetihez közeli hangminőségben rögzít.

Beállítás	Részletek
KI	Kikapcsolja a(z) K2 TECHNOLOGY funkciót.
BE	Bekapcsolja a(z) K2 TECHNOLOGY funkciót.

SPECIÁLIS FELVÉTEL Menü (videó)



NAGY SEBESSÉGŰ FELV.

Lassítással rögzíthet videókat, ha növeli a rögzítési sebességet, majd azokat lassított felvételnként játszhatja le, hogy kihangsúlyozza a mozgást. A funkció például a mozgások ellenőrzésére használható, pl. egy golfütő lendítésnél.
„Lassított (nagy sebességű) rögzítés” (☞55. old.)

KÉSLELTETETT RÖGZ.

A funkció lehetővé teszi, hogy egy lassan, sokára változó jelenet változásait egy rövid képsorozaton jelenítsük meg, a képkockák rögzítése megadott gyakorisággal történik.
A beállítás megfigyeléseknél lehet hasznos, például egy virág bimbójának kinyílásakor.
„Rögzítési gyakoriság (KÉSLELTETETT RÖGZ.)” (☞56. old.)

STOP MOZGÁS FELV.

A(z) SNAPSHOT gomb megnyomásával 2 állókép keretet rögzít a készülék és stop-motion videót hoz létre a képek összeillesztésével.
„Stop-Motion videó rögzítése (STOP MOZGÁS FELV.)” (☞58. old.)

AUTO RÖGZÍTÉS

Automatikusan elindítja a rögzítést azáltal, hogy a készülék érzékeli az LCD monitor piros keretében található motívum mozgásának (fényerejének) változásait.
„Automatikus rögzítés mozgásérzékelésre (AUTO RÖGZÍTÉS)” (☞59. old.)

ANIMÁCIÓS EFFEKTUS

Videók rögzítése animációs effektekkel.
„Rögzítés animációs effektusokkal (ANIMÁCIÓS EFFEKTUS)” (☞41. old.)

ARCDEKOR. EFFEKT

Érzékeli az arcokat, és díszítések, például korona vagy napszemüveg, hozzáadását teszi lehetővé.
„Rögzítés arcdíszítéssel (ARCDEKOR. EFFEKT)” (☞43. old.)

BÉLYEG

Videók rögzítése különböző díszítő bélyegzőkkel.
„Rögzítés díszítő bélyegzőkkel (BÉLYEG)” (☞44. old.)

KÉZÍRÁS EFFEKT

Videók rögzítése személyes kézírással vagy rajzokkal.
Ha az írások és a rajzok eltolódtak, állítsa be az érintési pozíciót.
„Rögzítés személyes kézírással (KÉZÍRÁS EFFEKT)” (☞45. old.)

DÁTUM/IDŐ RÖGZÍTÉS

Videókat rögzíthet a felvétel dátumával és időpontjával együtt.
Ezt az opciót akkor állítsa be, ha a fájlt a dátum és idő megjelenítésével szeretné elmenteni.
(A dátum és idő nem törölhető a rögzítés után.)
„Videorögzítés dátummal és idővel” (☞62. old.)

FELVÉTEL BEÁLLÍTÁS Menü (állókép)



JELENET KIV.

A felvétel körülményeinek megfelelő beállításokat lehet kiválasztani.

„Fényképezés téma (alany) szerint” (☞34. old.)

*Csak a manuális rögzítés módban látható.

FÓKUSZ

A fókuszt manuálisan lehet módosítani.

„A fókuszt manuális állítása” (☞35. old.)

*Csak a manuális rögzítés módban látható.

FÉNYESSÉG BEÁLLÍTÁSA

Állítsa be a képernyő általános fényerejét.

„Fényerő módosítása” (☞36. old.)

*Csak a manuális rögzítés módban látható.

HÁTTÉRFÉNY KOMP.

Kijavítja a képet, ha a motívum túl sötét lesz a háttérvilágítás miatt.

„Háttérvilágítás kompenzáció beállítás” (☞37. old.)

*Csak a manuális rögzítés módban látható.

FEHÉREGYENSÚLY

Állítsa be a szintet a fényforrásnak megfelelően.

„Fehéregyensúly beállítás” (☞38. old.)

*Csak a manuális rögzítés módban látható.

TELE MAKRÓ

Engedélyezi a közeli felvételeket a nagyítás teleobjektív (T) állásában.

„Közeli felvételek készítése” (☞39. old.)

*Csak a manuális rögzítés módban látható.

PRIOR. AE/EF MEGÉR.

Automatikusan állítja a fókuszt és a fényerőt az alanyok arca vagy a kiválasztott terület alapján.

„Személyek éles rögzítése (PRIOR. AE/EF MEGÉR.)” (☞46. old.)

AUTOMATIKUS IDŐZÍTŐ

Használja az opciót a csoportképekhez.

„Csoportfelvételek készítése (automatikus időzítő)” (☞60. old.)

ERŐSÍTÉS NÖVELÉSE

A motívum automatikusan világosabban jelenik meg, ha sötét helyen rögzít.

Beállítás	Részletek
KI	Kikapcsolja a funkciót.
BE	Sötétben elektronikusan világosítja a jelenetet.

MEGJEGYZÉS :

- A beállítás a videókhöz külön állítható.

„ERŐSÍTÉS NÖVELÉSE (Videó)” (☞211. old.)

ZÁR ÜZEMMÓD

A folyamatos felvétel beállításait lehet módosítani.

Beállítás	Részletek
EGY FELV. RÖGZÍTÉSE	Egy pillanatfelvételt rögzít.
SOROZATKÉP	A PILLANATFELVÉTEL gomb nyomva tartása alatt folyamatosan rögzíti a SNAPSHOT.

MEGJEGYZÉS :

- Egyes SD kártyák nem támogatják a folyamatos felvételt.
- A folyamatos felvétel sebessége csökken, ha a funkciót ismételve használja.

MOSOLY-FELVÉTEL

Automatikusan pillanatfelvételt készít, ha a készülék mosolyt detektál.
„Mosolyok automatikus rögzítése (MOSOLY FELVÉTEL)” (☞47. old.)

MOSOLY%/NÉV MEGJ.

A neveket és a mosolygás szintjét (%-ban) jeleníti meg az arcok érzékelésekor.
„SMILE%/NAME DISPLAY (Mosoly%/Név megjelenítés) beállítás” (☞52. old.)

KEDVENC ÁLLAT FOTÓJA

Automatikusan rögzít egy állóképet egy háziállat, például kutya vagy macska arcának felismerésekor.
„Háziállatok automatikus rögzítése (KEDVENC ÁLLAT FOTÓJA)” (☞48. old.)

KÉPMÉRET

Beállítja a pillanatfelvételek képméretét (pixeleinek számát).

Beállítás	Részletek
3840X2160(8M) 1920X1080(2M)	16:9 képarányú pillanatfelvételeket készít. • A 16:9 képarányú pillanatfelvételek szélei a nyomtatásnál lemaradhatnak.
1440X1080(1.5M) 640X480(0.3M)	4:3 képarányú pillanatfelvételeket készít.

SPECIÁLIS FELVÉTEL Menü (állókép)



AUTO RÖGZÍTÉS

Automatikusan elindítja a rögzítést azáltal, hogy a készülék érzékeli az LCD monitor piros keretében található motívum mozgásának (változtatja fényerejét) változásait.

„Automatikus rögzítés mozgásérzékelésre (AUTO RÖGZÍTÉS)” (☰ 59. old.)

LEJÁTSZÁS BEÁLLÍTÁS Menü (videó)



DÁTUM KERESÉSE

Szűri (leszűkíti) a videó index képernyőt a rögzítési dátumok alapján.
„Egy adott videó vagy pillanatfelvétel keresése dátum szerint” (☞79. old.)

DÁTUM/IDŐ KIJELEZÉS

Beállítható, hogy megjelenítse-e a rögzítés dátumát és idejét videolejátszás közben.

Beállítás	Részletek
KI	Nem jeleníti meg a dátumot és időt a lejátszás során.
BE	Megjeleníti a dátumot és időt a lejátszás során.

DIGEST LEJÁTSZÁS

Lejátssza a rögzített videó tömörített változatát.
„DIGEST LEJÁTSZÁS” (☞73. old.)

LEJÁTSZ. LISTA

Az Ön által létrehozott lejátszási lista lejátszása.
„LEJÁTSZ. LISTA” (☞75. old.)

MÁS FÁJL LEJÁTSZÁSA

Lejátssza a hibás kezelési információkat tartalmazó videókat.
„MÁS FÁJL LEJÁTSZÁSA” (☞76. old.)

SZERKESZTÉS Menü (videó)



VÉDETT/MÉGSE

Megvédi a fájlokat a véletlen törléstől.

„Megjelenített fájl védetté tétele/védettségének törlése” (☞84. old.)

„Kiválasztott fájlok védetté tétele/védettségének törlése” (☞85. old.)

LEJÁTSZ. LISTA SZERK

A kedvenc videókból összeállított listát lejátszási listának hívjuk.

A lejátszási lista a kedvenc videóit az Ön által meghatározott sorrendben játssza le.

Az eredeti videót nem változtatja az meg, ha azt egy lejátszási listába felveszi.

„Lejátszási lista készítése a kiválasztott fájlokból” (☞87. old.)

„Lejátszási lista készítése dátum alapján” (☞89. old.)

„Lejátszási listák szerkesztése” (☞90. old.)

LEVÁGÁS

Válassza ki a videó keresett részét és mentse azt el új videofájlként.

Az eredeti videó továbbra is megőrződik a korábbi helyén.

„Videó adott részének rögzítése (LEVÁGÁS)” (☞86. old.)

LEJÁTSZÁS BEÁLLÍTÁS Menü (állókép)



DÁTUM KERESÉSE

Szűri (leszűkíti) a pillanatfelvétel index képernyőt a rögzítési dátumok alapján.
„Egy adott videó vagy pillanatfelvétel keresése dátum szerint” (79. old.)

DIA EFFEKTUSOK

Beállítja az átmenet effektusokat a diavetítéses visszajátzáshoz.

Beállítás	Részletek
BEÚSZÁS	Váltja a képernyő tartalmát, jobbról balra beúszással.
REDŐNY	Váltja a képernyő tartalmát, függőleges csíkokkal.
SAKKTÁBLA	Váltja a képernyő tartalmát, sakktáblaszerűen.
VÉLETLEN	Váltja a képernyő tartalmát, véletlen BEÚSZÁS, „REDŐNY” és „SAKKTÁBLA” effektusokkal.

MEGJEGYZÉS :

- A diavetítés effektus nem elérhető, ha a pillanatfelvételeket külső eszköztől (pl. külső USB merevlemezről) játssza le.

SZERKESZTÉS Menü (állókép)



VÉDETT/MÉGSE

Megvédi a fájlokat a véletlen törléstől.

„Megjelenített fájl védetté tétele/védettségének törlése” (☞84. old.)

„Kiválasztott fájlok védetté tétele/védettségének törlése” (☞85. old.)

BEÁLLÍTÁSOK (videó/állókép)



MOBIL ÚTMUTATÓ

Megjeleníti a Mobil felhasználói útmutató megnyitásához szükséges QR kódot.



- A QR kód helyes beolvasását követően megjelenik a weboldal.
Válassza ki a kameramodellt, amelynek a Mobil felhasználói útmutatóját szeretné megtekinteni.

MEGJEGYZÉS :

- A QR kód beolvasásához megfelelő alkalmazás szükséges. Ha a QR kód nem olvasható, akkor gépelje be az URL címet manuálisan az internetböngészőbe.
- A(z) Android eszközök és a(z) iPhone is támogatja a hordozható felhasználói útmutatót. Amelyet a szabványos böngészőkkel tekinthet meg, például: Google Chrome (Android) és Mobile Safari (iPhone).
- A QR Code a Denso Wave Incorporated regisztrált védjegye.

ÓRA BEÁLLÍTÁSA

Átállítja a pontos időt, és beállítja a helyi időt, ha a készüléket külföldön használja.

„Óra beállítása” (☞20. old.)

„Az óra és a helyi idő beállítása utazás közben” (☞24. old.)

„Nyári időszámítás beállítása” (☞24. old.)

DÁTUMKIJEJELZÉS STÍLUS

Beállítja az év, a hónap, a nap sorrendjét és az időmegjelenítés formátumát (24 ó./12 ó.).

Rendezési sorrend	Idő megjelenítése
hónap.nap.év	12h
év.hónap.nap	24h
nap.hónap.év	-

LANGUAGE

A kijelző nyelve módosítható.

„A kijelző nyelvének módosítása” (☞22. old.)

ARC-REGISZTRÁLÁS (csak rögzítéskor)

Regisztrálja azon személyek arcait, akikről gyakran készít felvételeket a készülékkel.

„Regisztrálja a személyes arc-azonosító adatokat” (☞50. old.)

MONITOR FÉNYESSÉG

Beállítja az LCD monitor fényerejét.

Beállítás	Részletek
AUTOMATIKUS	Automatikusan a fényerőt a(z) „4” opcióra állítja, ha azt a szabadban, ill. a(z) „3” opcióra állítja, ha azt épületen belül használják.
4	Erősíti a monitor háttérvilágításának fényerejét függetlenül a külső körülményektől.
3	Beállítja a szabványos fényerősséget.
2	Csökkenti a monitor háttérvilágításának fényerejét függetlenül a külső körülményektől.
1	Gyenge fényerőt állít be. Kiválasztása takarékoskodik az akkumulátor élettartamával.

Beállítások menü

MŰVELETI HANG

Ki-és bekapcsolja az üzemeltetés hangot.

Beállítás	Részletek
KI	Kikapcsolja az üzemeltetés hangjait.
BE	Bekapcsolja az üzemeltetés hangjait.

AUTOMATIKUS KIKAPCS.

Beállítása megelőzi, hogy elfelejtse kikapcsolni a készüléket.

Beállítás	Részletek
KI	Akkor sem kapcsolja ki a készüléket, ha a készüléket 5 percnél hosszabb ideig nem használják.
BE	Automatikusan lekapcsolja a készüléket, ha a készüléket 5 percnél hosszabb ideig nem használják.

MEGJEGYZÉS :

- Akkumulátor használata mellett automatikusan lekapcsolja a készüléket, ha a készüléket 5 percnél hosszabb ideig nem használják.
- Egyenáramú adapter használatánál a készülék készenléti módba vált.

GYORS ÚJRAINDÍTÁS

Engedélyezi a gyors bekapcsolást, ha az LCD monitort 5 percen belül újra kinyitják.

Beállítás	Részletek
KI	Kikapcsolja a funkciót.
BE	Engedélyezi a gyors bekapcsolást, ha az LCD monitort 5 percen belül újra kinyitják.

MEGJEGYZÉS :

- Az LCD monitor becsukása után 5 perccel az elektromos fogyasztás csökken.

DEMÓ ÜZEMMÓD

Felvétellel demonstrálja a készülék egyedi jellemzőit.

Beállítás	Részletek
KI	Kikapcsolja a funkciót.
BE	Felvétellel demonstrálja a készülék egyedi jellemzőit.

MEGJEGYZÉS :

- A mód a lejátszás módból nem elérhető.
 - A demó mód aktiválásakor a(z) „MOSOLY%/NÉV MEGJ.” beállítása: „BE”.
- „SMILE%/NAME DISPLAY (Mosoly%/Név megjelenítés) beállítás” (☞52. old.)

ÉRINTŐKÉP. ÁLLÍTÁS

Módosítja/állítja a gombok érzékeny területét az érintésérzékeny kijelzőn.

„Érintőpanel beállítása” (☞17. old.)

GYÁRI ALAPBEÁLLÍTÁS

Visszaállítja az össze beállítás értékét az alapértelmezettre.

FIRMWARE FRISSÍTÉS

Frissíti a készülék funkciókat a legfrissebb változatra.

A részleteket lásd a JVC weblapján.

(Ha a készülék programjához nincs elérhető frissítés, akkor a weblapon nem jelenítünk meg semmit.)

<http://www3.jvckenwood.com/english/support/index.html>

PC SZOFTVERFRISSÍTÉS (GZ-E309/GZ-E305/GZ-E300)

Frissíti a készülék beépített számítógépes szoftverét a legfrissebb változatra.

A részleteket lásd a JVC weblapján.

(Ha a készülék számítógépes programjához nincs elérhető frissítés, akkor a weblapon nem jelenítünk meg semmit.)

<http://www3.jvckenwood.com/english/support/index.html>

NYÍLT F.KÓDÚ LICENSZ (csak rögzítéskor) (GZ-EX315/GZ-EX310)

Megjeleníti az egységen használt nyílt forráskódú szoftverek licenceit.

CSATLAKOZÁS BEÁLL. (videó/állókép)



KIJELZÉS TÉVÉN

Megjeleníti az ikonokat és a dátumot/időt a TV képernyőn.

Beállítás	Részletek
KI	Nem jeleníti meg az ikonokat és a dátumot/időt a TV képernyőn.
BE	Megjeleníti az ikonokat és a dátumot/időt a TV képernyőn.

VIDEOKIMENET

Beállítja a képarányt (16:9 vagy 4:3) a csatlakoztatott TV-nek megfelelően.

Beállítás	Részletek
4:3	Válassza az opciót, ha hagyományos TV készülékhez (4:3) csatlakozik.
16:9	Válassza az opciót, ha szélesvásznú TV készülékhez (16:9) csatlakozik.

HDMI-KIMENET

Beállítja a kimenetet a készülék HDMI csatlakozójára, ha azt TV-hez csatlakoztatja.

Beállítás	Részletek
AUTOMATIKUS	Rendszerint javasolt a(z) „AUTOMATIKUS” választása.
576p	Válassza ezt, ha a videokimenet a(z) „AUTOMATIKUS” opciónál nem megfelelő.

HDMI-VEZÉRLÉS

Beállítja a kapcsolatot a HDMI-CEC kompatibilis TV-hez.

Beállítás	Részletek
KI	Kikapcsolja az összekapcsolt műveleteket.
BE	Bekapcsolja az összekapcsolt műveleteket.

AV TERMINÁL (GZ-EX315/GZ-EX310)

Megjeleníti a(z) PAN BÖLCSŐ beállítását.

Beállítás	Részletek
AV	Válassza ezt, ha a videokimenetet AV csatlakozó biztosítja.
PAN BÖLCSŐ	Válassza ezt, ha pan bölcsőt használ.

MÉDIA BEÁLL. (videó/állókép)**SD KÁRTYA FORMÁZÁSA**

Törli az összes fájlt az SD kártyán.

Beállítás	Részletek
FÁJL	Törli az összes fájlt az SD kártyán.
FÁJL + KEZELÉSI SZÁM	Törli az összes fájlt az SD kártyáról és visszaállítja a könyvtár és fájl számozását az „1”-re.

FIGYELEM :

- Nem lehet kiválasztani, ha nincs SD kártya behelyezve.
- A formázás során az SD kártyán található összes adat törlődik.
A formázás előtt másolja át az SD kártyán található összes fájlt egy számítógépre.
- Győződjön meg arról, hogy az akkumulátor teljesen fel van töltve, és hogy csatlakoztatta-e a váltakozó áramú adaptert, mert a formátálás sokáig eltarthat.

USB KAPCSOLAT MENÜ

Akkor jelenik meg, ha az AC adaptert az után csatlakoztatja, hogy a készüléket USB-vel csatlakoztatja.

■ GZ-EX315/GZ-EX310

LEJÁTSZÁS SZÁMÍTÓGÉPEN

- Megjeleníti az egységgel rögzített videókat a(z) LoiLoFit for Everio használatával.
„A mellékelt szoftver telepítése” (☞97. old.)
- Menti az eszközzel rögzített videókat a számítógépére - a mellékelt szoftver használata nélkül.
„Biztonsági mentés készítése fájlokról a mellékelt program használata nélkül” (☞101. old.)
„Másolás Mac számítógépre” (☞113. old.)

LEMEZ LÉTREHOZÁSA

Menti az egységgel rögzített videókat egy lemezre a számítógép BD/DVD meghajtójával és a(z) LoiLoFit for Everio használatával.
Blu-ray lemez létrehozásáért vásárolja meg a(z) LoiLoFit for Everio fizetős verzióját.
<http://loilo.tv/us/product/33/page/27>

KÖZVETLEN LEMEZ

Menti az egységgel rögzített videókat egy lemezre a számítógép BD/DVD meghajtójával.
Blu-ray lemez létrehozásáért vásárolja meg a(z) LoiLoFit for Everio fizetős verzióját.
<http://loilo.tv/us/product/33/page/27>

FELTÖLTÉS

Feltölti az egységgel rögzített videókat egy weboldalra a fájlmegosztáshoz - a(z) LoiLoFit for Everio használatával.

BIZTONSÁGI MÁSOLAT

Biztonsági mentést készít az egységgel rögzített videókról a(z) LoiLoFit for Everio használatával.
„Biztonsági fájlok” (☞98. old.)

MEGJEGYZÉS :

- A biztonsági mentés előtt helyezze be azt az SD kártyát, amelyen a videók találhatóak.
- Ha a mellékelt szoftverrel elkészítette a fájlok biztonsági mentését, akkor azokat nem lehet a készülékre visszaállítani.
- Törölje a felesleges videókat a biztonsági mentés előtt.
A jelentős számú videó biztonsági mentése sokáig tarthat.
„Felesleges fájlok törlése” (☞83. old.)

■ GZ-E309/GZ-E305/GZ-E300

LEJÁTSZÁS SZÁMÍTÓGÉPEN

- Megjeleníti a készülékkel rögzített videókat a(z) Everio MediaBrowser 4 használatával.
„A mellékelt (beépített) szoftver telepítése” (☞106. old.)
- Menti az eszközzel rögzített videókat a számítógépére - a mellékelt szoftver használata nélkül.
„Biztonsági mentés készítése fájlokról a mellékelt program használata nélkül” (☞111. old.)
„Másolás Mac számítógépre” (☞113. old.)

LEMEZ LÉTREHOZÁSA

Menti a készülékkel rögzített videókat egy lemezre a számítógép BD/DVD meghajtójával és a(z) Everio MediaBrowser 4 használatával.

KÖZVETLEN LEMEZ

Menti az egységgel rögzített videókat egy lemezre a számítógép BD/DVD meghajtójával.

FELTÖLTÉS

Feltölti a készülékkel rögzített videókat egy weboldalra a fájlmegosztáshoz - a(z) Everio MediaBrowser 4 használatával.

BIZTONSÁGI MÁSOLAT

Biztonsági mentést készít a készülékkel rögzített videókról a(z) Everio MediaBrowser 4 használatával.
„Az összes fájl biztonsági mentése” (☞107. old.)

MEGJEGYZÉS :

- A biztonsági mentés előtt helyezze be azt az SD kártyát, amelyen a videók találhatóak.
- Ha a mellékelt szoftverrel elkészítette a fájlok biztonsági mentését, akkor azokat nem lehet a készülékre visszaállítani.
- Törölje a felesleges videókat a biztonsági mentés előtt.
A jelentős számú videó biztonsági mentése sokáig tarthat.
„Felesleges fájlok törlése” (☞83. old.)

Elöl

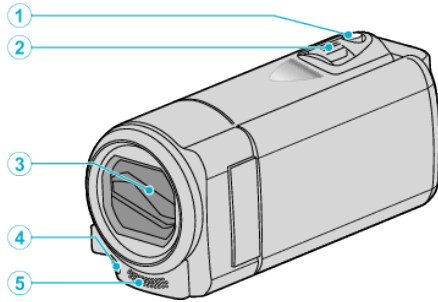
**1 SNAPSHOT (Állóképrögzés) gomb**

- Pillanatfelvételt készít.

2 Nagyítás/hangerő kar

- Felvétel során: A felvételtartományt állítja.
- Lejátszás során (index képernyő): A következő vagy előző oldalra vált.
- Videolejátszás során: A hangerőt állítja.

3 Lencsefedél

- Ne érintse meg a lencsét és a lencsefedeleket.
- Ne takarja el a lencsét az ujjával a rögzítés közben.

4 Világítás

- Kapcsolja be a világítást, ha sötét helyen készít felvételt.

„FÉNY (GZ-EX315/GZ-E309/GZ-E305)” (☞211. old.)

5 Sztereó mikrofon

- Ne takarja el a mikrofont az ujjával a videó rögzítése közben.

Hátul

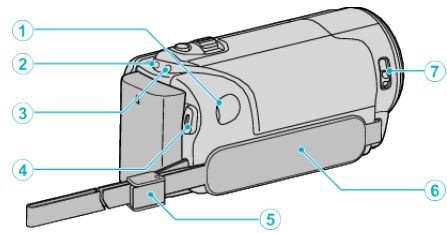
**1 Egyenáramú csatlakozó**

- A váltakozó áramú adaptert csatlakoztatja az akkumulátor töltéséhez.

2 ACCESS (Használat) lámpa

- A felvételkészítés és a lejátszás közben világít/villog.
- Ne vegye ki az akkumulátort, az SD kártyát a kamerából és ne válassza le a váltakozó áramú adaptert.

3 POWER/CHARGE (Áram/töltés) lámpa

- Világít: Áram „BE”
- Villog: Töltés folyamatban
- Elalszik: Töltés befejeződött

4 START/STOP (Videorögzés) gomb

- Elindítja/leállítja a videorögzítést.

5 Pántzár**6 Fogást segítő szíj**

- Csúsztassa keresztül a kezét a szíjon, hogy a készüléket stabilabban tarthassa.

„Fogás állítása” (☞14. old.)

7 Lencsefedél kapcsoló

- Kinyitja és bezárja a lencsefedeleket.

Alul

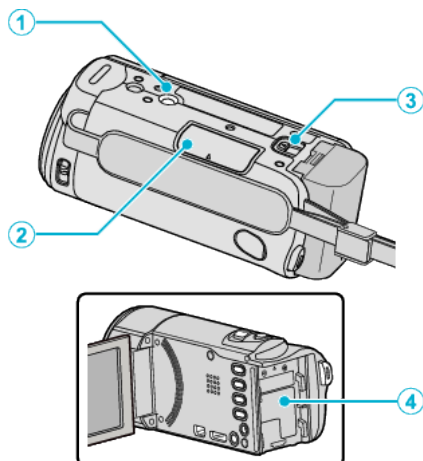

1 Állványrögzítő furat

„Rögzítés háromlábú állványon” (☞23. old.)

2 SD kártyahely

- Helyezze be az opcionális SD kártyát.

„SD kártya behelyezése” (☞15. old.)

3 Akkumulátor kioldókar

„Az akkumulátor töltése” (☞14. old.)

4 Akkumulátor rögzítés

Belső

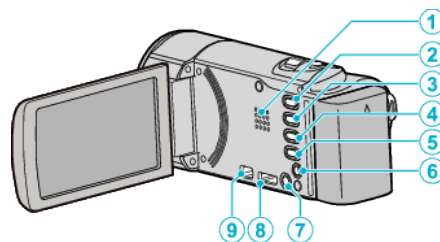

1 Hangszóró

- A videolejátszás során a hangot adja.

2 (Videó/pillanatfelvétel) gomb

- Vált a videó és a pillanatfelvétel üzemmódok között.

3 SILENT gomb

- Csendes módba váltáshoz nyomja le és tartsa lenyomva a(z) SILENT gombot. A csendes módból kiléphet, ha a gombot újból lenyomva tartja.

„A néma mód használata” (☞28. old.)

4 (Képstabilizátor) gomb

- A képstabilizátor beállítása minden érintésre változik a videorögzítés leállítása közben.

„A kamera rázkódásának, remegésének csökkentése” (☞54. old.)

5 INFO (Információ) gomb

- Rögzítés: megjeleníti a fennmaradó időt (csak videónál) és az akkumulátor töltöttségét.
- Lejátszás: Megjeleníti a fájlinformációkat, pl. a rögzítés dátumát.

6 AV csatlakozó

- Az AV csatlakozót TV-hez, stb. csatlakoztatja.

7 (Főkapcsoló) gomb

- Nyomja le és tartsa lenyomva a főkapcsolót kinyitott LCD monitornál.

8 HDMI mini csatlakozó

- Lehetővé teszi a TV készülékhez csatlakoztatást HDMI mini kábelen keresztül.

9 USB csatlakozó

- Számítógéphez csatlakozik egy USB kábel segítségével.

LCD monitor

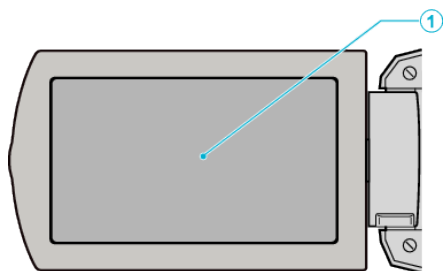

1 LCD monitor

- A nyitása/zárása ki-és bekapcsolja a készüléket.
- Lehetővé teszi a monitor megfordításával az önarckép készítését.

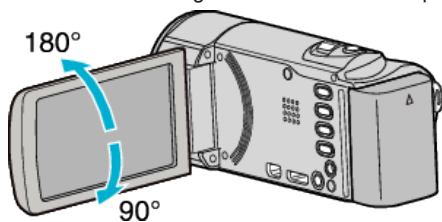

„Az érintésérzékeny kijelző használata” (16. old.)

„Gombok nevei és az LCD monitor funkciói” (18. old.)

FIGYELEM :

- Ne érintse, nyomja meg a felületet erővel és azt ne tegye ki erős hatásoknak.
Különben a képernyő megsérülhet vagy eltörhet.

Rögzítés közös kijelzései

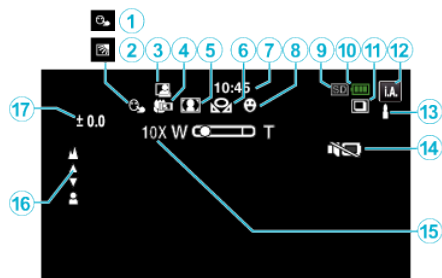

1 PRIOR. AE/EF MEGÉR.

„Személyek éles rögzítése (PRIOR. AE/EF MEGÉR.)” (☞46. old.)

2 Háttérvilágítás kompenzáció

„Háttérvilágítás kompenzáció beállítás” (☞37. old.)

3 Automatikusan RÖGZÍTÉS

„Automatikus rögzítés mozgásérzékelésre (AUTO RÖGZÍTÉS)” (☞59. old.)

4 Tele Makró

„Közeleli felvételek készítése” (☞39. old.)

5 Jelenetválasztás

„Fényképezés téma (alany) szerint” (☞34. old.)

6 FEHÉREGYENSÚLY

„Fehéregyensúly beállítás” (☞38. old.)

7 Idő

„Óra beállítása” (☞20. old.)

8 MOSOLY FELVÉTEL

„Mosolyok automatikus rögzítése (MOSOLY FELVÉTEL)” (☞47. old.)

9 Média

10 Akkumulátor kijelző

„Fennmaradó rögzítési idő ellenőrzése” (☞63. old.)

11 SOROZATKÉP

„ZÁR ÜZEMMÓD (Videó)” (☞212. old.)

„ZÁR ÜZEMMÓD (Állókép)” (☞216. old.)

12 Rögzítési mód

„Videók rögzítése automatikus módban” (☞26. old.)

„Manuális rögzítés” (☞32. old.)

13 Intelligens Auto jeleneteinek beállítása

- Megjeleníti azon jeleneteket, melyeket a készülék Intelligens Auto funkcióban automatikusan érzékelt. Több jelenetet is érzékelhet.

„Intelligens automata jelenetek” (☞27. old.)

14 CSENDES ÜZEMMÓD

„A néma mód használata” (☞28. old.)

15 Nagyítás

„ZOOM ” (☞213. old.)

16 Fókusz

„A fókusz manuális állítása” (☞35. old.)

17 Fényerő

„Fényerő módosítása” (☞36. old.)

Videó rögzítése

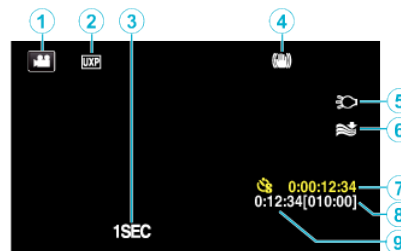

1 Videó mód

- Vált a videó és a pillanattfelvétel üzemmódok között.

2 Videó minősége

„VIDEÓ MINŐSÉG ” (☞213. old.)

3 KÉSLELTETETT RÖGZ.(1SEC)

„Rögzítési gyakoriság (KÉSLELTETETT RÖGZ.)” (☞56. old.)

4 Képstabilizátor

„A kamera rázkódásának, remegésének csökkentése” (☞54. old.)

5 Világítás

„FÉNY (GZ-EX315/GZ-E309/GZ-E305)” (☞211. old.)

6 Szél-vágás

„SZÉLZAJ CSÖKKENTÉS ” (☞212. old.)

7 Késleltetett rögzítés-számláló

„Rögzítési gyakoriság (KÉSLELTETETT RÖGZ.)” (☞56. old.)

8 Fennmaradó rögzítési idő

„Fennmaradó rögzítési idő ellenőrzése” (☞63. old.)

9 Jelenetszámláló

Pillanatfelvétel rögzítés

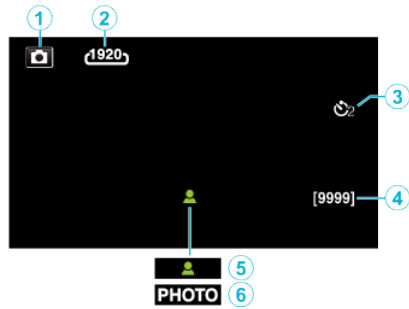

1 Pillanatfelvétel mód

- Vált a videó és a pillanatfelvétel üzemmódok között.

2 Képméret

„KÉPMÉRET” (☞217. old.)

3 Automatikus időzítő

„Csoportfelvételek készítése (automatikus időzítő)” (☞60. old.)

4 Fennmaradó felvételek száma

„Fennmaradó rögzítési idő ellenőrzése” (☞64. old.)

5 Fókusz

6 Rögzítés folyamatban

Videolejátszás



1 Videó mód

- Vált a videó és a pillanatfelvétel üzemmódok között.

2 Videofelvétel minősége

„VIDEÓ MINŐSÉG” (☞213. old.)

3 Művelet indikátor

„Videolejátszás műveleti gombjai” (☞68. old.)

4 Dátum/idő

- Megjeleníti a rögzítés dátumát és idejét.

5 Média

6 Akkumulátor kijelző

„Fennmaradó rögzítési idő ellenőrzése” (☞63. old.)

7 Visszajátszási ideje

8 Késleltetett visszajátszás

„Késleltetett felvétel beállítás” (☞57. old.)

9 1080p kimenet

„HDMI-KIMENET” (☞226. old.)

10 CSENDES ÜZEMMÓD

„A néma mód használata” (☞28. old.)

11 Jelenetszámláló

Pillanatfelvétel lejátszás



1 Pillanatfelvétel mód

- Vált a videó és a pillanatfelvétel üzemmódok között.

2 Könyvtár száma

3 Fájl száma

4 Dátum/idő

- Megjeleníti a rögzítés dátumát és idejét.

5 Média

6 Akkumulátor kijelző

„Fennmaradó rögzítési idő ellenőrzése” (☞63. old.)

7 CSENDES ÜZEMMÓD

„A néma mód használata” (☞28. old.)

8 1080p kimenet

„HDMI-KIMENET ” (☞226. old.)

Ha az egység nem működik megfelelően

Az áramellátás kikapcsolása

- 1 Csukja be az LCD monitort.

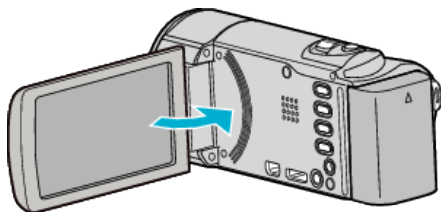

- 2 Válassza le a váltakozó áramú adaptert és vegye ki az akkumulátort a készülékből, majd helyezze vissza azt, nyissa ki az LCD monitort és csatlakoztassa a tápot, és a készülék újra, magától bekapcsol. (Visszaállítás kész)

Akkumulátorcsomag

Nem lehet bekapcsolni akkumulátor használata mellett.

Töltse az akkumulátort.

„Az akkumulátor töltése” (☞13. old.)

Ellenőrizze az érintkezőket szennyeződésre.

Ha a készülék csatlakozója vagy az akkumulátor piszkos, akkor törölje azt le egy gyapjú törlőronggyal vagy hasonló anyaggal.

Ha nem JVC akkumulátort használ, akkor a biztonságot és a teljesítményt nem garantálhatjuk. Győződjön meg arról, hogy eredeti JVC akkumulátort használ.

A töltés után csak kevés ideig használható.

Az akkumulátor az ismételt töltések hatására veszít a teljesítményéből. Ilyen esetben cserélje le az akkumulátort egy újra.

„Opcionális tartozékok” (☞25. old.)

Az akkumulátort nem lehet tölteni.

Ha az akkumulátort teletöltötte, akkor a lámpa nem villog tovább.

Ellenőrizze az érintkezőket szennyeződésre.

Ha a készülék csatlakozója vagy az akkumulátor piszkos, akkor törölje azt le egy gyapjú törlőronggyal vagy hasonló anyaggal.

A nem eredeti váltakozó áramú adapter használata tönkre teheti a készüléket. Győződjön meg arról, hogy csak eredeti váltakozó áramú adaptert használjon.

Az akkumulátortöltöttség kijelzés hibás.

Az akkumulátor töltöttsége nem jelenik meg, ha a váltakozó áramú adaptert is csatlakoztatja.

Ha a készüléket hosszabb ideig túl magas vagy túl alacsony hőmérsékletnél használja, ill. ha az akkumulátort túl gyakran tölti, akkor az akkumulátor töltöttsége tévesen jelenhet meg.

Rögzítés

Nem lehet rögzíteni.

Ellenőrizze a(z)  /  gombot.

„Belső” (☞230. old.)

Az intelligens automata mód több fényforrásnál a felvétel körülményeinek függvényében nem biztos, hogy megfelelően állítja be az expozíciót és a fókuszt. Ilyen esetben a beállításokat manuálisan kell korrigálni.

„A fókuszt manuális állítása” (☞35. old.)

A rögzítés automatikusan leáll.

A rögzítés automatikusan leáll, mert nem lehet 12 órás vagy hosszabb felvételt készíteni a specifikációk alapján. (A rögzítés leállításához bizonyos időre van szükség.)

Kapcsolja ki a készüléket, várjon egy keveset, majd kapcsolja azt újra be. (A készülék automatikusan megáll, hogy megvédje az áramköröket, ha a hőmérséklet túl magas.)

A pillanatfelvételek folyamatos felvételi sebessége túl lassú.

A folyamatos felvétel sebessége csökken, ha a funkciót ismételve használja. A folyamatos felvétel sebessége az SD kártya függvényében csökkenthető, ill. bizonyos rögzítési feltételek mellett is.

A fókuszt nem állítódik automatikusan.

Ha sötét helyen készít felvételt vagy a motívum nem rendelkezik elég kontraszttal a világos és a sötét között, akkor állítsa be a fókuszt manuálisan.

„A fókuszt manuális állítása” (☞35. old.)

Törölje le a lencsét egy lencsetisztító kendővel.

Vonja vissza a manuális rögzítési menü manuális fókusztállítását.

„A fókuszt manuális állítása” (☞35. old.)

A nagyítás nem működik.

A digitális nagyítás a pillanatfelvételek rögzítési módjában nem elérhető. A nagyítás művelet a késleltetett rögzítésnél nem elérhető. (A pillanatfelvétel rögzítés és a képstabilizátor egyidejűleg nem elérhető.)

A digitális nagyítás használatához állítsa a menü „ZOOM” elemét ennek megfelelően.

„ZOOM” (☞213. old.)

Mozaik-szerű képzaj látható a gyors mozgásoknál vagy az extrém világosban rögzített jeleneteknél.

Állítsa a(z) „VIDEÓ MINŐSÉG” opciót „UXP” vagy „XP” értékre a rögzítéshez.

„VIDEÓ MINŐSÉG” (☞213. old.)

SD-kártya

Nem lehet az SD kártyát behelyezni.

Győződjön meg arról, hogy az SD kártyát a helyes irányba helyezze be. „SD kártya behelyezése” (☞15. old.)

Nem lehet az SD kártyára másolni.

Ha olyan SD kártyát szeretne használni, amit korábban más eszközben használt, akkor azt először formázní (inicializálni kell) a médiabeállítások „SD KÁRTYA FORMÁZÁSA” opcióval. „SD KÁRTYA FORMÁZÁSA ” (☞227. old.)

Lejátszás

A hang vagy a videó megszakad.

A két jelenet között a lejátszás néha megszakad. Ez nem hiba.

Nincs hang.

Néma mód használata esetén az üzemeltetés és a lejátszás hangjai nem lesznek hallhatók. Kapcsolja ki a Néma módot.

„A néma mód használata” (☞28. old.)

Állítsa a(z) „MŰVELETI HANG” opciót a közös menüben „BE” értékre.

„ MŰVELETI HANG ” (☞224. old.)

A(z) NAGY SEBESSÉGŰ FELV./KÉSLELTETETT RÖGZ. módban rögzített videóknál a készülék az audiót nem rögzíti.

„Lassított (nagy sebességű) rögzítés” (☞55. old.)

„Rögzítési gyakoriság (KÉSLELTETETT RÖGZ.)” (☞56. old.)

Ugyanaz a kép látható sokáig.

Használjon nagy sebességű SD kártyát (Class 4 vagy jobb).

„A használható SD kártyatípusok” (☞15. old.)

Tisztítsa meg az SD kártya érintkezőit száraz pamut törlőronggyal vagy hasonló anyaggal.

Használja a (z) „MÉDIA BEÁLL.” menü „SD KÁRTYA FORMÁZÁSA” funkcióját. (Ilyenkor minden adat törölve lesz.)

„SD KÁRTYA FORMÁZÁSA ” (☞227. old.)

A mozgás szaggatott.

Használjon nagy sebességű SD kártyát (Class 4 vagy jobb).

„A használható SD kártyatípusok” (☞15. old.)

Tisztítsa meg az SD kártya érintkezőit száraz pamut törlőronggyal vagy hasonló anyaggal.

Használja a(z) MÉDIA BEÁLL. menü „SD KÁRTYA FORMÁZÁSA” funkcióját. (Ilyenkor minden adat törölve lesz.)

„SD KÁRTYA FORMÁZÁSA ” (☞227. old.)

Ellenőrizze a számítógép rendszerkövetelményeit, ha a(z) LoLoFit for Everio alkalmazást szeretné a visszajátszáshoz használni. (GZ-EX315/GZ-EX310)

„A rendszerkövetelmények ellenőrzése (útmutató)” (☞96. old.)

Ellenőrizze a számítógép rendszerkövetelményeit, ha a(z) Everio

MediaBrowser 4 alkalmazást szeretné a visszajátszáshoz használni. (GZ-E309/GZ-E305/GZ-E300)

„A rendszerkövetelmények ellenőrzése (útmutató)” (☞104. old.)

Nem lehet a rögzített fájl megtalálni.

Szakítsa meg a dátumkeresés funkciót.

„Egy adott videó vagy pillanatfelvétel keresése dátum szerint” (☞79. old.)

Válassza ki a(z) „MÁS FÁJL LEJÁTSZÁSA”-t a menüben. (A sérült fájlkezelő adatokkal rendelkező videókat is le lehet játszani.)

„MÁS FÁJL LEJÁTSZÁSA ” (☞76. old.)

A képek a TV-n nem megfelelően jelennek meg.

Húzza ki a kábelt, majd csatlakoztassa azt újra.

„Csatlakoztatás a HDMI mini csatlakozón keresztül” (☞80. old.)

Kapcsolja ki, majd be a készüléket.

A képek a TV-n függőleges nyújtással jelennek meg.

Állítsa be a „VIDEOKIMENET” opciót a „MÉDIA BEÁLL.” menüben a „4:3” értékre.

„VIDEOKIMENET ” (☞226. old.)

Módosítsa a TV kijelzőjét a szükséges módon.

A TV-n megjelenített kép túl kicsi.

Állítsa be a „VIDEOKIMENET” opciót a „MÉDIA BEÁLL.” menüben a „16:9” értékre.

„VIDEOKIMENET ” (☞226. old.)

A HDMI mini kábellel történő csatlakozáskor a TV a képet vagy a hangot nem megfelelően adja vissza.

A képet vagy a hangot nem megfelelően adja vissza a csatlakoztatott TV függvényében. Ilyen esetekben tegye a következőket.

- ① Válassza le a HDMI mini kábelt, majd csatlakoztassa azt újra.
 - ② Kapcsolja ki, majd be a készüléket.
- „Csatlakoztatás a HDMI mini csatlakozón keresztül” (☞80. old.)

Szerkesztés/másolás

Nem lehet a fájlt törölni.

A védett fájlokat (videókat/pillanatfelvételeket) nem lehet törölni. A fájl törlése előtt szüntesse meg annak védettségét.
„Fájlok védelme” (☞84. old.)

A BIZTONSÁGI MÁSOLAT (Biztonsági mentés) menü nem tűnik el.

Ha az USB kábel csatlakoztatva van, akkor a(z) „BIZTONSÁGI MÁSOLAT” menü fog megjelenni.

Számítógép

Nem lehet a számítógép merevlemezére másolni.

Ha nem telepíti a mellékelt LoiLoFit for Everio szoftvert, akkor egyes funkciók nem megfelelően fognak működni.

„A mellékelt szoftver telepítése” (☞97. old.)

A biztonsági mentés előtt győződjön meg arról, hogy a számítógép merevlemezén elégséges szabad hely áll ehhez rendelkezésre.

Nem lehet a számítógéppel DVD vagy Blu-ray lemezre másolni.

Ha lemezre szeretne rögzíteni, akkor a használt számítógépnek DVD vagy Blu-ray íróval is kell rendelkeznie.

A fájlt nem lehet a YouTube-ra feltölteni.

Ellenőrizze, hogy rendelkezik-e felhasználói fiókkal a YouTube webhelyhez. (Ahhoz, hogy fájlokat tölthessen fel a YouTube webhelyre egy YouTube felhasználói fiókkal kell rendelkeznie.)

A készüléket nem alkalmas más fájlformátumok feltölthető formátumra való átalakítására.

Lásd a mellékelt LoiLoFit for Everio program súgóját. (GZ-EX315/GZ-EX310)

Lásd a mellékelt Everio MediaBrowser 4 program súgóját. (GZ-E309/GZ-E305/GZ-E300)

Mac számítógépet használók.

Másolja a fájlokat Mac számítógépre a következő módszer segítségével. „Másolás Mac számítógépre” (☞113. old.)

A számítógép nem ismeri fel az SDXC kártyát.

Ellenőrizze és frissítse a számítógép operációs rendszerét.

„Ha a számítógépe nem ismeri fel az SDXC kártyát” (☞16. old.)

Képernyő/kép

Az LCD monitor képét nem lehet látni.

Az LCD monitor képe a fényes helyeken, pl. a direkt napfényben lehet, hogy nem olyan jól látszik.

Az LCD monitoron egy fényes sáv vagy folt látható.

Módosítsa a készülék irányát, hogy megelőzze, hogy abba a fényforrás közvetlenül bevilágítson. (Ha a készülék egy fényforrás felé néz, akkor egy fényes fénysáv vagy pont jelenhet meg, de ez nem jelent hibás működést.)

A rögzített alany túl sötét.

Használja a háttérvilágítás kompenzációt, ha a háttér világos és a motívum sötét.

„Háttérvilágítás kompenzáció beállítás” (☞37. old.)

Használja a JELENETVÁLASZTÁS „ÉJJELE” elemét.

„Fényképezés téma (alany) szerint” (☞34. old.)

Használja a „ERŐSÍTÉS NÖVELÉSE”-t a menüben.

„ERŐSÍTÉS NÖVELÉSE” (☞211. old.)

Állítsa a rögzítés menü „FÉNYESSÉG BEÁLLÍTÁSA” elemét a „+” oldalra.

„Fényerő módosítása” (☞36. old.)

A rögzített alany túl világos.

Állítsa a háttérvilágítás kompenzációt a „KI” opcióra, ha azt nem használja.

„Háttérvilágítás kompenzáció beállítás” (☞37. old.)

Állítsa a rögzítés menü „FÉNYESSÉG BEÁLLÍTÁSA” elemét a „-” oldalra.

„Fényerő módosítása” (☞36. old.)

A színek furcsák. (túl kék, túl piros stb.)

Várjon egy keveset a természetes színekre. (A fehéregyensúly beállítására bizonyos időre van szükség.)

Állítsa be a rögzítés menü „FEHÉREGYENSÚLY” elemet a(z) „KÉZI”

opcióra. Válaszon a(z) „FINOM”/„FELHŐ”/„HALOGÉN”/„TENGER: KÉK”/„TENGER: ZÖLD” opciók közül a fényforrásnak megfelelően.

Válassza az „MWB” opciót és állítsa be megfelelően.

Állítsa be a rögzítés menü „FEHÉREGYENSÚLY” elemet a(z) „KÉZI”

opcióra. Válaszon a „FINOM”/„FELHŐ”/„HALOGÉN” opciók közül a

fényforrásnak megfelelően. Válassza az „MWB” opciót és állítsa be megfelelően.

„Fehéregyensúly beállítás” (☞38. old.)

A szín nem hasonlít.

Állítsa be a „FEHÉREGYENSÚLY” opciót a rögzítési menüben ennek megfelelően.

„Fehéregyensúly beállítás” (☞38. old.)

A képernyőn világos vagy sötét foltok láthatók.

Az LCD monitor 99,99% működő pixellel rendelkezik, a pixelek 0,01%-a világos (piros, kék, zöld) vagy sötét foltként jelenhetnek meg. Ez nem hiba. A készülék ezeket a foltokat nem rögzíti.

Egyéb problémák

A képernyőn a gombok nem működnek.

Az érintésérzékeny képernyőn megjelenő gombokat az ujjhegyével vagy a stylus tollal érintse meg.

Ha a gombokat a körmeivel érinti meg vagy kesztyűs kézzel, akkor azok nem reagálnak az érintésre.

Szervizkérés előtt mentse el a rögzített adatokat.

① Csatlakozzon USB kábel segítségével a számítógéphez.

A(z) „ESZKÖZVÁLASZTÁS” menü jelenik meg.

② Nyomja le, és tartsa lenyomva legalább 2 másodpercig a(z) START/STOP gombot.

A(z) „LEJÁTSZÁS SZÁMÍTÓGÉPEN” jelenik meg.

A műveleteket a számítógépen a képernyőváltás után kell végrehajtani.

A kép szemcsés.

A digitális nagyítás használatakor a kép szemcséssé válik a digitális nagyítás következtében.

A készülék melegszik.

Ez nem hiba. (A készülék a hosszú használat során melegszik.) Ha a készülék túl meleg, akkor ne használja azt tovább.

A kijelző nyelve megváltozott.

Ez akkor történhet, ha a készüléket egy olyan TV készülékhez csatlakoztathatja a HDMI mini kábellel, amely eltérő nyelvi beállítást használ.

„Használat TV-vel HDMI-n keresztül” (☞81. old.)

A HDMI mini kábellel történő csatlakozáskor a TV a képet vagy a hangot nem megfelelően adja vissza.

A képet vagy a hangot nem megfelelően adja vissza a csatlakoztatott TV függvényében. Ilyen esetekben tegye a következőket.

① Válassza le a HDMI mini kábelt, majd csatlakoztassa azt újra.

② Kapcsolja ki, majd be a készüléket.

„Csatlakoztatás a HDMI mini csatlakozón keresztül” (☞80. old.)

A HDMI-CEC funkciók nem megfelelően működnek és a TV nem működik együtt a készülékkel.

A TV készülékek a műszaki jellemzőiknek megfelelően másképp működhetnek, még akkor is, ha azok HDMI-CEC kompatibilisek. Így nem garantálhatjuk, hogy a készülék HDMI-CEC funkciói minden egyes TV készüléknél működnek. Ilyen esetben állítsa a(z) „HDMI-VEZÉRLÉS” opciót a(z) „KI” beállításra.

„HDMI-VEZÉRLÉS” (☞226. old.)

A készülék túl lassú, amikor a videó és a pillanatfelvétel módok között váltok, ill. a ki- és a bekapcsoláskor.

Javasoljuk, hogy az összes videót és pillanatfelvételt másolja át a számítógépére, mielőtt törölné a fájlokat a készülékhez. (Ha a készüléken sok rögzített fájl található, akkor a készülék lassabban reagál.)

A készülék nem megfelelően működik és egy hibaüzenet jelenik meg.

A készülék mikroszámítógép-vezérlést használ. Az elektrosztatikus feltöltődés, a zaj és az interferencia (pl. TV, rádió stb. készüléktől) megakadályozhatja a megfelelő működését. Ilyen esetben kapcsolja ki a készüléket és válassza le a váltakozó áramú adaptert és az akkumulátort. A készülék resetel.

A működés le lett tiltva, mert az ÁRAM/TÖLTÉS és a HOZZÁFÉRÉS lámpa villog

Az LCD monitor bezárása után távolítsa el az áramforrást (az akkumulátort és az AC adaptert). Majd csatlakoztassa újra az akkumulátort és az AC adaptert, és kapcsolja be az áramellátást az LCD monitor kinyitásával. Ha ezen műveletek nem oldják meg a problémát, akkor kérjen segítséget a JVC forgalmazótól vagy a JVC szervizközpontjától.

Jogi nyilatkozat

- Nem vállalunk felelősséget a rögzített tartalmak elvesztéséért, ha a készülék, a biztosított alkatrészek vagy az SD kártya hibás működése miatt a videókat/audiókat nem lehet rögzíteni vagy azokat nem lehet lejátszani.

- A törölt tartalmakat (adatokat), ideértve a készülék hibás működése miatti adatvesztéseket, nem lehet visszaállítani. Kérjük, vegye figyelembe a figyelmeztetéseket.

- A JVC nem vállal felelősséget semmilyen adatvesztésért. Kérjük, vegye figyelembe a figyelmeztetéseket.

- A minőségjavítás érdekében a hibás rögzítő médiát elemezhetjük. Így lehet, hogy nem adjuk vissza.

Hibaüzenet?

ELLENŐRIZZE AZ OBJEKTÍV VÉDŐKUPAKJÁT

Nyissa ki a lencsefedelelet.

ÁLLÍTSA BE A DÁTUMOT/IDŐT!

Csatlakoztassa a váltakozó áramú adapter, töltsse az akkumulátort 24 óránál hosszabban és állítsa be az órát. (Ha az üzenet még mindig látható, akkor az óra eleme lemerült. Forduljon a legközelebbi JVC forgalmazóhoz.)
„Óra beállítása” (☞20. old.)

KOMMUNIKÁCIÓS HIBA

Csatlakoztassa újra az USB kábelt.
Kapcsolja ki a készüléket és a hozzá csatlakoztatott eszközt, várjon egy keveset, majd kapcsolja újra be őket.
Tegye vissza az akkumulátort.
Kapcsolja ki, majd be a készüléket.

MEMÓRIAKÁRTYA-HIBA!

Ellenőrizze, hogy a kártyát támogatja-e az egység.
„A használható SD kártyatípusok” (☞15. old.)
Kapcsolja ki, majd be a készüléket.
Válassza le az egyenáramú adaptert és vegye ki az akkumulátort, majd vegye ki és tegye be újra az SD kártyát.
Távolítsa el az SD kártya csatlakozóiról a szennyeződések.
Ha a fentiek nem oldják meg a problémát, akkor készítsen biztonsági mentést a fájlokról és hajtsa végre a(z) „KÖZÖS” menü „SD KÁRTYA FORMÁZÁSA” elemét. (Ilyenkor minden adat törölve lesz.)
„SD KÁRTYA FORMÁZÁSA” (☞227. old.)

NEM FORMÁZOTT

Válassza az „OK” gombot, majd válassza a(z) „FORMÁZZA?” képernyőn a(z) „IGEN” opciót.

FELVÉTEL HIBA

Kapcsolja ki, majd be a készüléket.

JELENLEG NEM VEHETŐ FEL TÖBB ÁLLÓKÉP

Állítsa meg a videorögzítést a pillanatfelvételek készítése előtt. (Ha az SD kártyát kivesszi és újra behelyezi a videorögzítés alatt, akkor nem lehet pillanatfelvételeket rögzíteni.)

LEJÁTSZÁS SIKERTELEN

Távolítsa el, majd tegye be újra az SD kártyát.
„SD kártya behelyezése” (☞15. old.)
Távolítsa el az SD kártya csatlakozóiról a szennyeződések.
Helyezze be az SD még a bekapcsolás előtt.
Védje a készüléket az erős ütésekől és rázkódástól.

A VIDEOKEZELŐ FÁJL SÉRÜLT VIDEO FELV./ LEJÁTSZÁSÁHOZ VISSZAÁLLÍTÁS SZÜKSÉGES VISSZAÁLLÍTTJA?

Válassza a (z) „OK” gombot a visszaállításhoz. (A nem helyreállítható videók nem jelennek meg az index képernyőn, de lehet, hogy azokat az „MÁS FÁJL LEJÁTSZÁSA” menüvel még mindig lejátszhatja.)
„MÁS FÁJL LEJÁTSZÁSA” (☞76. old.)

NEM TÁMOGATOTT JELENET!

Használja a készüléket rögzített fájlokat. (A más eszközökkel rögzített fájlokat az eszköz nem biztos, hogy le tudja játszani.)

NEM TÁMOGATOTT FÁJL

Használja a készüléket rögzített fájlokat. (A más eszközökkel rögzített fájlokat az eszköz nem biztos, hogy le tudja játszani.)

A FÁJL VÉDETT

Kapcsolja ki a „VÉDETT/MÉGSE” menü „SZERKESZTÉS” funkcióját.
„Fájlok védelme” (☞84. old.)

ELLENŐRIZZE A KÁRTYA ÍRÁSVÉDELMI KAPCSOLÓJÁT

Állítsa az SD kártya írásvédelem kapcsolóját a KI állásba.

NINCS ELEGENDŐ HELY

Törölje a fájlokat vagy helyezze át őket egy számítógépre vagy más eszközre.
Cserélje le az SD kártyát egy újra.

A RÖGZÍTHETŐ KEZELÉSI SZÁMOK FELSŐ HATÁRÉRTÉKE

- 1 Helyezze át a fájlokat vagy könyvtárakat a számítógépre vagy más eszközre. (Készítsen biztonsági mentést a fájljairól.)
- 2 Válassza a médiabeállítások menüben található „SD KÁRTYA FORMÁZÁSA” pont „FÁJL + KEZELÉSI SZÁM” lehetőségét. (Az SD kártya összes adata törlődni fog.)
„SD KÁRTYA FORMÁZÁSA” (☞227. old.)

JELENETMENNYISÉGI HATÁRÉRTÉK TÚLLÉPVE

- 1 Helyezze át a fájlokat vagy könyvtárakat a számítógépre vagy más eszközre. (Készítsen biztonsági mentést a fájljairól.)
- 2 Válassza a médiabeállítások menüben található „SD KÁRTYA FORMÁZÁSA” pont „FÁJL + KEZELÉSI SZÁM” lehetőségét. (Az SD kártya összes adata törlődni fog.)
„SD KÁRTYA FORMÁZÁSA” (☞227. old.)

MAPPASZÁM-TÚLCSORDULÁS

- 1 Helyezze át a fájlokat vagy könyvtárakat a számítógépre vagy más eszközre. (Készítsen biztonsági mentést a fájljairól.)
- 2 Válassza a médiabeállítások menüben található „SD KÁRTYA FORMÁZÁSA” pont „FÁJL + KEZELÉSI SZÁM” lehetőségét. (Az SD kártya összes adata törlődni fog.)
„SD KÁRTYA FORMÁZÁSA” (☞227. old.)

FÁJLMENNYISÉGI HATÁRÉRTÉK TÚLLÉPVE

- 1 Helyezze át a fájlokat vagy könyvtárakat a számítógépre vagy más eszközre. (Készítsen biztonsági mentést a fájljairól.)
- 2 Válassza a médiabeállítások menüben található „SD KÁRTYA FORMÁZÁSA” pont „FÁJL + KEZELÉSI SZÁM” lehetőségét. (Az SD kártya összes adata törlődni fog.)
„SD KÁRTYA FORMÁZÁSA” (☞227. old.)

LEJÁTSZÁSI LISTA MENNYISÉGE TÚLLÉPI A KORLÁTOZÁST

Csökkentse a lejátszási listát 99 fájlra vagy ennél kevesebbre. (Egyszerre 99 lejátszási listát lehet létrehozni.)

MEGSZAKÍTVÁ, MIVEL MEGHALADTA A LEJÁTSZÁSI LISTÁK MAXIMÁLIS SZÁMÁT

A DVD írásához csökkentse a mentendő lejátszási listák számát.
Csökkentse a lejátszási listához hozzáadandó videók számát 999 fájlra.
„Lejátszási lista létrehozása a rögzített videókból” (☞87. old.)

A FELDOLGOZÁS VISSZAVONVA HELYHIÁNY MIATT

Csökkentse a lejátszási listához hozzáadandó videók számát 999 fájlra.
„Lejátszási lista létrehozása a rögzített videókból” (☞87. old.)

FELVÉTEL MEGSZAKÍTVÁ

Kapcsolja ki, majd be a készüléket.
Védje a készüléket a vibrációtól és az ütésekől.

A KAMERA HŐMÉRSÉKLETE EMELKEDIK KAPCSOLJA KI A KAMERÁT, ÉS KÉREM VÁRJON

Kapcsolja ki a készüléket, és hagyja azt lehűlni, mielőtt azt újra bekapcsolná.

KIKAPCSOLVA, VAGY AZ USB ESZKÖZ NEM TÁMOGATOTT

Kapcsolja be a csatlakoztatott USB eszközt.

Csatlakoztassa a DVD-író vagy a BD-író (külső Blu-ray meghajtó) váltakozó áramú adapterét.

Rendszeresen tartsa karban a készüléket, hogy azt sokáig használhassa.

FIGYELEM :

- Győződjön meg arról, hogy leválasztotta az akkumulátort, a váltakozó áramú adaptert és a tápkábel csatlakozó dugóját, mielőtt bármely karbantartási feladatnak nekiállna.

Videokamera

- Törölje le a készüléket egy száraz, puha ronggyal, hogy eltávolítsa róla a szennyeződések.
- Ha az eszköz nagyon piszkos, akkor nedvesítse meg a rongyot semleges hatású tisztítószer oldatával, és törölje le vele a kameratestet, majd használjon egy tiszta rongyot a tisztítószeres oldat letöröléséhez.

FIGYELEM :

- Ne használjon oldószereket (pl. benzolt, hígítót és alkoholt). Különben tönkretelheti a készüléket.
- Ha kémiai hatású törölkendőt vagy tisztítószer használ, akkor olvassa el a termék használati utasítását és tartsa be a termék figyelmeztetéseit.
- Ne engedje, hogy az eszköz sokáig érintkezessen gumi vagy műanyag termékekkel.

Lencsék/LCD monitor

- Használjon (a kereskedelmi forgalomban kapható) lencsefújót a por eltávolítására és használjon (a kereskedelmi forgalomban kapható) lencsetisztító-kendőt a szennyeződések eltávolításához. Ha a lencsék piszkosak, akkor azok foltot hagyhatnak a felvételen is.
- A képernyőn kereskedelmi forgalomban kapható tükröződésátló vagy védőfóliát használhat. A fólia vastagságától függően előfordulhat, hogy a műveletek nem hajthatók végre zökkenőmentesen az érintőképernyőn vagy a képernyő enyhén elsötétülhet.

Kamera

Tétel	Részletek
Tápforrás	Váltakozó áramú adapterrel: egyenáramú 5,2 V Akkumulátorral: egyenáramú 3,6 V (GZ-EX315/GZ-EX310) Akkumulátorral: egyenáramú egyenáramú 3,5 V - 3,6 V (GZ-E309/GZ-E305/GZ-E300)
Fogyasztás	2,3 W (GZ-EX315/GZ-EX310) 2,2 W (GZ-E309/GZ-E305/GZ-E300) (MONITOR FÉNYESSÉG: 3 (szabványos)) Névleges áramerősség: 1 A
Méret (mm)	50 x 57 x 116 (SZÉ x MA x MÉ: a fogást segítő szij nélkül)
Súly	(GZ-EX315/GZ-EX310) kb. 200 gramm (csak a kamera), kb. 240 gramm (a mellékelt akkumulátorral együtt) (GZ-E309/GZ-E305/GZ-E300) kb. 195 gramm (csak a kamera), kb. 225 gramm (a mellékelt akkumulátorral együtt)
Környezeti jellemzők	Megengedhető üzemi hőmérséklet: 0 °C ... 40 °C Megengedhető tárolási hőmérséklet: -20 °C ... 50 °C Megengedhető relatív páratartalom: 35 % ... 80 %
Képrögzítő eszköz	1/5,8" 2 510 000 képpont (CMOS, hátoldali megvilágítású)
Rögzített méret (videó)	AVCHD mód 1 010 000 ... 2 290 000 pixel (képstabilizátor: KI, dinamikus zoom: BE) iFrame mód (GZ-EX315/GZ-EX310) 920 000 ... 1 770 000 pixel (dinamikus zoom: BE)
Rögzített méret (pillanatfelvétel)	1 710 000 pixel (4:3) (képstabilizátor: KI) 2 290 000 pixel (16:9) (képstabilizátor: KI)
Lencsék	F1,8 -6,3, f= 2,9 mm ... 116,0 mm Videó AVCHD mód 35 mm-es átalakítás: 40,5 mm ... 2 430 mm (dinamikus nagyítás: BE) 35 mm-es átalakítás: 40,5 mm ... 1 620 mm (dinamikus nagyítás: KI) iFrame mód (GZ-EX315/GZ-EX310) 35 mm-es átalakítás: 46,0 mm ... 2 530 mm (dinamikus nagyítás: BE) 35 mm-es átalakítás: 46,0 mm ... 1 840 mm (dinamikus nagyítás: KI) Pillanatfelvétel 35 mm-es átalakítás: 49,5 mm ... 1 980 mm (4:3) 35 mm-es átalakítás: 40,5 mm ... 1 620 mm (16:9)
Legkisebb megvilágítás	3 lux 1 lux (JELENET KIV.: ÉJJELI)
Nagyítás (videórögzítés közben)	Optikai nagyítás: akár 40x-es Dinamikus nagyítás: akár 60x-os Digitális nagyítás: akár 200x-os
Nagyítás (pillanatfelvétel-rögzítés közben)	Optikai nagyítás: akár 40x-es
LCD monitor	3,0", 230 000 képpont, színes LCD
Rögzítéshez használt média	SD/SDHC/SDXC kártya (kereskedelmi forgalomban kapható) „A használható SD kártyatípusok” (☞15. old.)
Óra eleme	Újratölthető elem

Csatlakozók

Tétel	Részletek
HDMI	HDMI mini csatlakozó
AV kimenet	Videó kimenet: 1,0 V (p-p), 75 Ω Audió kimenet: 300 mV (rms), 1 KΩ
USB	Mini USB B típus, USB 2.0 kompatibilis

Videó (AVCHD)

Tétel	Részletek
Rögzítés/lejátszás formátuma	AVCHD szabványos Videó: MPEG-4 AVC/H.264 Audió: Dolby Digital 2ch
Kiterjesztés	.MTS
Jelrendszer	PAL szabványos
Képminőség (videó)	UXP 1920 x 1080 képpont Átlag kb. 24 Mbps XP 1920 x 1080 képpont Átlag kb. 17 Mbps SP 1920 x 1080 képpont Átlag kb. 12 Mbps EP 1920 x 1080 képpont Átlag kb. 4,8 Mbps SSW (16:9) 720 x 576 képpont (váltott soros) Átlag kb. 6,2 Mbps SEW (16:9) 720 x 576 képpont (váltott soros) Átlag kb. 3 Mbps
Hangminőség (audió)	48 kHz, 256 kbps

Videók (iFrame) (GZ-EX315/GZ-EX310)

Tétel	Részletek
Rögzítés/lejátszás formátuma	MP4 szabványos Videó: MPEG-4 AVC/H.264 Audió: AAC (2ch)
Kiterjesztés	.MP4
Jelrendszer	PAL szabványos
Képminőség (videó)	1280x720 1280 x 720 képpont Max. 36 Mbps, átlagosan kb. 34 Mbps 960x540 960 x 540 képpont Max. 28 Mbps, átlagosan kb. 26 Mbps
Hangminőség (audió)	48 kHz, átlagosan 128 kbps

Állókép

Tétel	Részletek
Formátum	JPEG szabványos
Kiterjesztés	.JPG
Kép mérete	„A pillanatfelvételek becsült száma (mértékegység: felvételek száma)” (64. old.)

Váltakozó áramú adapter (AC-V10E)

Tétel	Részletek
Tápforrás	Váltakozó áram, 110 V ... 240 V, 50 Hz/60 Hz
Kimenet	Egyenáram, 5,2 V, 1 A
Megengedhető üzemi hőmérséklet	0 °C ... 40 °C (10 °C ... 35 °C töltés közben)
Méreték (mm)	72 x 28 x 59 (SZÉ x MA x MÉ: a kábel és a csatlakozódugó nélkül)
Súly	Kb. 77 gramm

Akkumulátorcsomag (BN-VG108E) (GZ-E309/GZ-E305/GZ-E300)

Tétel	Részletek
Tápfeszültség	3,5 V - 3,6 V
Teljesítmény	860 mAh
Méreték (mm)	31 x 21,5 x 43 (SZÉ x MA x MÉ)
Súly	Kb. 30 gramm

Akkumulátorcsomag (BN-VG114E) (GZ-EX315/GZ-EX310)

Tétel	Részletek
Tápfeszültség	3,6 V
Teljesítmény	1400 mAh
Méreték (mm)	31 x 21,5 x 43 (SZÉ x MA x MÉ)
Súly	kb. 40 gramm

MEGJEGYZÉS :

- A megadott műszaki adatok és a termékmegjelenés változtatásához való jogot külön értesítés nélkül is fenntartjuk.

JVC