

ビデオカメラ

**GZ-HD620/
GZ-HD537**

Web ユーザーガイド



Everio

もくじ

さっそく撮ってみよう

充電しましょう	4
撮影しましょう	4
再生しましょう	4
上手に撮るコツ	4

知って得する撮影術

入学式	5
運動会	6
クリスマス	7
結婚式	8
旅行	9
遊園地	11

準備する

付属品を確認する	12
バッテリーを充電する	14
グリップベルトを調節する	15
ハンドストラップとして使う	15
microSD カードを入れる	15
本機で使える microSD カードの種類	16
時計を合わせる	16
時計を合わせ直すときは	17
操作ボタンの使いかた	17
スライダーの使いかた	17
本機の構えかた	18
レンズキャップを取り付ける (GZ-HD537)	18
三脚の取り付けかた	19
海外で使うときは	19
海外で充電するとき	19
時差のある地域で使うとき	20
旅行先がサマータイムのとき	20
別売アクセサリ	21

撮影する

動画をオートで撮影する	22
ズームを使う	24
動画撮影中に静止画を撮影する	24
手ぶれを補正して撮影する	24
撮影した映像をすぐに確認する	24
静止画をオートで撮影する	25
ズームを使う	26
撮影した映像をすぐに確認する	26
マニュアルで撮影する	27
シーンを選んで撮影する	28
手動でピントを合わせる	29
フォーカスアシストを使う	29
明るさを補正する	30
シャッタースピードを設定する (GZ-HD620)	30
ホワイトバランスを設定する	31
逆光を補正する	31
明るさの基準を設定する	32
エフェクトをかけて撮影する	32
接写で撮影する	33
イベントを登録して撮影する	33
YouTube 用の動画を撮影する	34
iTunes 用の動画を撮影する	35
微速度撮影をする (タイムラプス撮影)	36
動きを感知し自動的に撮影する (フレームイン REC)	37
残量時間/バッテリー残量	38

再生する

動画を再生する	40
短時間で動画の内容を確認する	41
管理情報が壊れた動画を再生する	41
動画のつなぎ目に効果をつける	42
静止画を再生する	43
スライドショーで再生する	43
目的の映像を探す	44
グループ分けから探す	44
撮影日から探す	44
イベントと撮影日から探す	45
テレビにつないで見る	45
HDMI 端子とつないで見る	46
D 端子とつないで見る	47
映像端子とつないで見る	47
プレイリストを再生する	48
本機で作った DVD やブルーレイディスクを再生する	48

編集する

不要な映像を削除する	50
一つずつ削除する	50
選んで削除する	50
すべて削除する	51
映像を保護する	52
一つずつ保護する	52
選んで保護する	53
すべて保護する	54
すべて解除する	54
動画のイベントを変更する	55
一つずつイベント変更する	55
まとめてイベント変更する	56
動画を分割する	57
顔検出再生ズーム	58
再生中の動画を静止画にする	59
動画を必要な部分だけにする	59
YouTube 用に動画を切り出す	60
iTunes 転送用の動画を用意する	62
タイトル付きのプレイリストを作る	63
録画した動画から選んでプレイリストを作る	64
映像を選んでプレイリストを作る	64
グループを選んでプレイリストを作る	65
撮影日を選んでプレイリストを作る	66
イベントを選んでプレイリストを作る	67
プレイリストを編集する	68
プレイリストを削除する	69
プレイリストにタイトル画面を付ける	69

保存する

映像ファイルをコピーする	71
すべてコピーする	71
選んでコピーする	72
映像ファイルを移動する	73
すべて移動する	73
選んで移動する	74
DVD ライターや外付型ブルーレイドライブでディスクを作る	75
DVD ライターを準備する (CU-VD50 の場合)	75
DVD ライターを準備する (CU-VD3 の場合)	76
外付型ブルーレイドライブを準備する	76
ディスクに保存する画質を選ぶ (メディア切替)	77
映像をまとめて保存する	77
日付を選んでまとめて保存する	78
イベントを選んでまとめて保存する (動画モードのみ)	79
プレイリストを選んで保存する (動画モードのみ)	80

映像を選んで保存する	81
映像を再生する	82
ディスクをファイナライズする	82
ダイジェスト再生について	82
外付型ハードディスクに保存する	83
外付型 HDD を準備する	83
映像をバックアップする	84
外付型 HDD 内の映像を再生する	84
外付型 HDD 内のフォルダを削除する	85
外付型 HDD をフォーマットする	85
ブルーレイレコーダーと接続してディスクを作る	86
DVD レコーダーやビデオデッキでダビングする	86
Windows パソコンに保存する	87
パソコンの性能(目安)を確認する	87
付属ソフトをインストールする	87
すべての映像をバックアップする	88
ファイルを整理する	89
動画をディスクに記録する	90
付属のソフトを使わずに映像を保存する	91
ファイルとフォルダの一覧について	91
Mac パソコンに保存する	92

設定メニュー

メニュー操作のしかた	93
撮影メニュー(動画)	94
顔優先 AE / AF	95
ライト(GZ-HD620)	95
イベント登録	96
動画画質	96
ズーム倍率	96
感度アップ	97
タイムラプス撮影	97
フレームイン REC	97
x.v.Color	97
ウィンドカット	98
撮影メニュー(静止画)	99
顔優先 AE / AF	100
ライト(GZ-HD620)	100
セルフタイマー	101
シャッターモード	101
静止画サイズ	102
静止画画質	102
感度アップ	103
フレームイン REC	103
マニュアル設定メニュー	104
シーンセレクト	104
フォーカス	104
フォーカスアシスト	104
明るさ補正	104
シャッタースピード(GZ-HD620)	104
ホワイトバランス	104
逆光補正	104
測光エリア	104
エフェクト	104
テレマクロ	104
再生メニュー(動画)	105
削除	105
ピクチャータイトル	105
検索	105
プレイリスト再生	105
プレイリスト編集	106
特殊ファイル再生	106
編集	106
ワイプ/フェーダー	106
画面表示	106
再生メニュー(静止画)	107

削除	107
日付検索	107
編集	107
スライドショー効果	108
画面表示	108
表示設定メニュー	109
LANG. / 言語	109
日付表示配列	109
モニター明るさ調整	110
モニターバックライト	111
アシストカラー	111
時計合わせ	111
本体設定メニュー	112
デモモード	113
オートパワーオフ	113
操作音	114
録画ボタン	114
高速起動	115
落下検出	115
自動ファイナライズ	116
ファームウェア更新	116
工場出荷	116
接続設定メニュー	117
テレビ表示	117
ビデオ出力	117
コンポーネント出力	118
HDMI 出力	118
HDMI 機器制御	119
メディア設定メニュー	120
動画メディア設定	120
静止画メディア設定	120
HDD フォーマット	121
SD フォーマット	121
HDD データ消去	122

各部の名前

本体前面	123
本体後面	123
本体裏面	124
本体内側	124
液晶モニター	125

液晶画面の表示内容

撮影共通	126
動画撮影	126
静止画撮影	127
動画再生	127
静止画再生	128

困ったときは

バッテリー	129
撮影	129
カード	130
再生	130
編集/保存	131
パソコン	131
画面/映像	132
その他	132
エラー表示	133

日ごろのお手入れ

仕様	136
----	-----

充電しましょう

- WEB ユーザーガイドの動画の操作説明をご覧ください。

撮影しましょう

- WEB ユーザーガイドの動画の操作説明をご覧ください。

再生しましょう

- WEB ユーザーガイドの動画の操作説明をご覧ください。

上手に撮るコツ

基本的な構え方 ～安定した映像を撮影するために～



通常、立って撮影するときの標準的な撮り方です。安定した映像を撮影する基本になりますので、しっかりマスターしましょう。

■【構え方】

- ① 足を肩幅に開きます
- ② カメラを持つ右腕のわきをしめます
- ③ 左手で液晶モニターを持ち、見やすい角度に調節します

手を伸ばして撮る ～ハイアングル撮影～



人垣の後ろなど被写体が隠れて撮影しにくい場合の撮り方です。

■【構え方】

- ① 足を肩幅に開きます
- ② 右手を頭上に伸ばしてカメラを構えます
- ③ 左手で液晶モニターを持ち、見やすい角度に調節します

ご注意： _____

- 安定した撮影が難しい撮影方法ですから、非常用の撮影程度にしましょう。
- 手振れしやすいので、極力、広角側で撮影しましょう。
- 周囲の方の迷惑にならないように配慮しましょう。

しゃがんで目線の高さで撮る



子供を撮影する場合には、良く使われる方法です。子供の視線に合わせることで、子供の表情をしっかりと捉えることができ、かわいい映像になります。

■【構え方】

- ① 左ひざをつきながら、右足を立てて腰を落とします
- ② カメラを持つ右腕のひじを、右足のひざの上に置きます
- ③ 左手で液晶モニターを持ち、見やすい角度に調整します

パンニングをしてみよう

- WEB ユーザーガイドの動画の操作説明をご覧ください。広い視野の景色を撮影するときの方法です。

■【構え方】

- ① 腕を動かして撮影するのではなく、上記の「目線の高さの構え方」のまま腰を回転させて撮影しましょう。
- ② 最終的に回転を停止する方向を正面にして立ちます
- ③ 撮影を開始する方向に上半身をねじります
- ④ 撮影スタートボタンを押したら2秒間そのまま撮影し、その後、ゆっくりと体のねじれを戻すように正面を向いていきます
正面を向いたら、2秒間そのまま撮影して、ストップボタンを押します
(90度ほど動かす場合の時間の目安は5秒です。遅く感じるくらいで調度良いでしょう)

入学式

我が家のピカピカの1年生を撮りましょう。



ピカピカの1年生にインタビューしよう

小学校に入学する新1年生。そんなピカピカの1年生を撮影するのは入学式当日ではありません。前日の準備の様子や新1年生になる気持ちなど、自宅でしか撮れない素直な様子も撮影しておきましょう。

■ お返事の練習を撮ろう

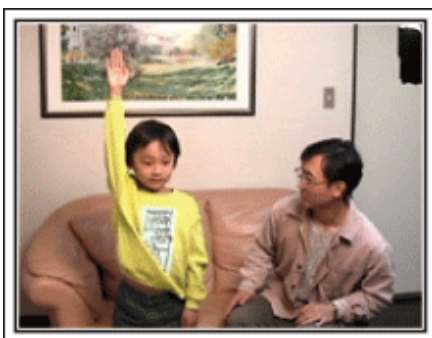

教室に入ると、先生が出席を取ります。前日にお返事の練習をしておきましょう。「〇〇くん」とお父さんが先生代わりに名前を呼んで「ハイ」と立ちあがる。そんな微笑ましいシーンもしっかりと残しておきましょう。

■ 入学式を控えた今の気持ちをインタビュー

「1年生になったら勉強をいっぱいする?」「友だちは何人ぐらいつくるかな?」「朝、一人で起きられる?」などの親子の会話を撮影しておきましょう。

当日の朝、お出かけ前の様子を撮ろう



いよいよ入学式当日。大事な記念日を忘れないようにカレンダーの日付をアップで撮影しておきましょう。次は朝のお出かけまでの様子。洋服を着て、玄関を出て、お母さんと一緒に小学校に向かう姿を撮影すれば、入学式までのストーリーが出来上がります。

入学式は一脚を使って安定した撮影



入学式が始まったら、歩き回ることはいけませんので、わが子の撮影チャンスはなかなかありません。だからこそ、前日の撮影や入学式の朝の撮影が重要になります。

学校に着いたら、校門の「入学式」の看板の前で記念撮影。次は、入り口などに貼ってあるクラス分けの名簿や名札をつけている様子などを撮影します。

入学式では、壇上に上がって挨拶する校長先生や来賓の祝辞、校歌斉唱などを、席に座ったまま撮影します。このときは三脚を立てると周りの迷惑になるので一脚があると便利です。一脚を使うことで上下の揺れがない安定した映像が撮影できます。

教室で席についた様子が最大のチャンス



入学式が終わり教室に戻ると、指定された席に着席します。入学式当日は、この教室のシーンが最大のビデオ撮影のチャンスです。わが子が席に着いているのを、前方から撮影できる位置でビデオカメラを構え、前日、練習したお返事のシーンを狙います。担任の先生の話を書く様子などもしっかりと撮影しましょう。

運動会

わが子の大活躍をバッチリ撮影しましょう。



プログラムでわが子が出る種目や順番をチェック

事前に運動会のプログラムを入手できる場合には、このプログラムをもとに、わが子の出場する種目や順番をしっかりとチェックしておきましょう。そのとき、グラウンドの図を描いて確認すれば、より良い撮影場所を把握できます。

■ 出場する種目に印を付けておこう

種目	学年	出場順	開始時刻	終了時刻	備考
1. 開会式	全校	1	9:00	9:30	
2. 徒競走	1年生	2	9:35	10:05	
3. 徒競走	2年生	3	10:10	10:40	
4. 徒競走	3年生	4	10:45	11:15	
5. 徒競走	4年生	5	11:20	11:50	
6. 徒競走	5年生	6	11:55	12:25	
7. 徒競走	6年生	7	12:30	13:00	
8. 徒競走	男子	8	13:05	13:35	
9. 徒競走	女子	9	13:40	14:10	
10. 徒競走	男子	10	14:15	14:45	
11. 徒競走	女子	11	14:50	15:20	
12. 徒競走	男子	12	15:25	15:55	
13. 徒競走	女子	13	16:00	16:30	
14. 徒競走	男子	14	16:35	17:05	
15. 徒競走	女子	15	17:10	17:40	
16. 徒競走	男子	16	17:45	18:15	
17. 徒競走	女子	17	18:20	18:50	
18. 徒競走	男子	18	18:55	19:25	
19. 徒競走	女子	19	19:30	20:00	
20. 徒競走	男子	20	20:05	20:35	
21. 徒競走	女子	21	20:40	21:10	
22. 徒競走	男子	22	21:15	21:45	
23. 徒競走	女子	23	21:50	22:20	
24. 徒競走	男子	24	22:25	22:55	
25. 徒競走	女子	25	23:00	23:30	
26. 徒競走	男子	26	23:35	24:05	
27. 徒競走	女子	27	24:10	24:40	
28. 徒競走	男子	28	24:45	25:15	
29. 徒競走	女子	29	25:20	25:50	
30. 徒競走	男子	30	25:55	26:25	
31. 徒競走	女子	31	26:30	27:00	
32. 徒競走	男子	32	27:05	27:35	
33. 徒競走	女子	33	27:40	28:10	
34. 徒競走	男子	34	28:15	28:45	
35. 徒競走	女子	35	28:50	29:20	
36. 徒競走	男子	36	29:25	29:55	
37. 徒競走	女子	37	30:00	30:30	
38. 徒競走	男子	38	30:35	31:05	
39. 徒競走	女子	39	31:10	31:40	
40. 徒競走	男子	40	31:45	32:15	
41. 徒競走	女子	41	32:20	32:50	
42. 徒競走	男子	42	32:55	33:25	
43. 徒競走	女子	43	33:30	34:00	
44. 徒競走	男子	44	34:05	34:35	
45. 徒競走	女子	45	34:40	35:10	
46. 徒競走	男子	46	35:15	35:45	
47. 徒競走	女子	47	35:50	36:20	
48. 徒競走	男子	48	36:25	36:55	
49. 徒競走	女子	49	37:00	37:30	
50. 徒競走	男子	50	37:35	38:05	
51. 徒競走	女子	51	38:10	38:40	
52. 徒競走	男子	52	38:45	39:15	
53. 徒競走	女子	53	39:20	39:50	
54. 徒競走	男子	54	39:55	40:25	
55. 徒競走	女子	55	40:30	41:00	
56. 徒競走	男子	56	41:05	41:35	
57. 徒競走	女子	57	41:40	42:10	
58. 徒競走	男子	58	42:15	42:45	
59. 徒競走	女子	59	42:50	43:20	
60. 徒競走	男子	60	43:25	43:55	
61. 徒競走	女子	61	44:00	44:30	
62. 徒競走	男子	62	44:35	45:05	
63. 徒競走	女子	63	45:10	45:40	
64. 徒競走	男子	64	45:45	46:15	
65. 徒競走	女子	65	46:20	46:50	
66. 徒競走	男子	66	46:55	47:25	
67. 徒競走	女子	67	47:30	48:00	
68. 徒競走	男子	68	48:05	48:35	
69. 徒競走	女子	69	48:40	49:10	
70. 徒競走	男子	70	49:15	49:45	
71. 徒競走	女子	71	50:00	50:30	
72. 徒競走	男子	72	50:35	51:05	
73. 徒競走	女子	73	51:10	51:40	
74. 徒競走	男子	74	51:45	52:15	
75. 徒競走	女子	75	52:20	52:50	
76. 徒競走	男子	76	52:55	53:25	
77. 徒競走	女子	77	53:30	54:00	
78. 徒競走	男子	78	54:05	54:35	
79. 徒競走	女子	79	54:40	55:10	
80. 徒競走	男子	80	55:15	55:45	
81. 徒競走	女子	81	55:50	56:20	
82. 徒競走	男子	82	56:25	56:55	
83. 徒競走	女子	83	57:00	57:30	
84. 徒競走	男子	84	57:35	58:05	
85. 徒競走	女子	85	58:10	58:40	
86. 徒競走	男子	86	58:45	59:15	
87. 徒競走	女子	87	59:20	59:50	
88. 徒競走	男子	88	59:55	60:25	
89. 徒競走	女子	89	60:30	61:00	
90. 徒競走	男子	90	61:05	61:35	
91. 徒競走	女子	91	61:40	62:10	
92. 徒競走	男子	92	62:15	62:45	
93. 徒競走	女子	93	62:50	63:20	
94. 徒競走	男子	94	63:25	63:55	
95. 徒競走	女子	95	64:00	64:30	
96. 徒競走	男子	96	64:35	65:05	
97. 徒競走	女子	97	65:10	65:40	
98. 徒競走	男子	98	65:45	66:15	
99. 徒競走	女子	99	66:20	66:50	
100. 徒競走	男子	100	66:55	67:25	

徒競走などの場合には走る順番などが把握できれば、より確実な撮影ができます

■ グラウンドの図を使って、種目ごとのわが子の立ち位置を確認

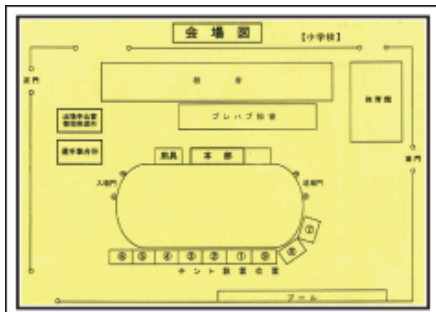

各競技ごとに、撮影のベストポジションを確保するのに、とっても便利です

■ 徒競走について確認する

まずは、スタート位置の確認です。学年によって、スタート位置が変わることもありますので、注意が必要です。

次に、走る順番を把握するために、クラスの何列目で、右から何番目なのかを聞いてください。

■ 玉入れ、踊り、体操等について確認する

重要なのは、グラウンドのどの位置から演技を始めるのかを知ること。わが子を見つけ、最初から撮り始めるのにとっても重要です。

各種目について、最初はどこから始まり、どこで終わるのか。また体の向きはどの方向になるのかなどを確認し、できるだけ撮影しやすい位置を決めておきましょう。

わが子を見分ける目印を付けよう

「自分の子どもわかるよ」なんて思ったら大マチガイ。みんな同じ服装で、体の大きさも似たり寄ったり。しかも遠くから撮影するので、見つけるのはたいへんです。

そこで、学校で許される目印をつけることがポイントです。一番のお勧めは、靴下。黒や紺など目立つ色のハイソックスを履かせると、見つけるのが簡単です。

もちろん、ソックスの色まで指定されている場合は難しいですが、多くの学校では運動靴やソックスは自由ですので、ぜひ「目立つ色」をおすすめします。

■ 黒系のハイソックスは大勢の中でも目立ちます



徒競走やリレーは、撮影位置を工夫しよう

徒競走では、誰もがゴール前で撮ろうとして、ゴール周辺が大混雑です。でも、ゴールから撮影するよりもゴールに近い、斜め横からビデオカメラを構えたほうが、混雑を避けられて撮影しやすくなります。

撮影場所を変えることで、映像にも変化がでできます。例えばコーナーでは、わが子を追いかけて撮影することで、目の前を走り抜けるスピード感を演出でき、おもしろい映像になります。

ゴール前にこだわるより、その撮影場所にあわせた演出を考えて撮影しましょう。

■ 徒競走の3つの撮影位置

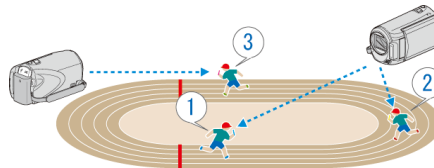

■ それぞれの位置で撮れるシーン



ちょっとレベル Up ! 「モニター明るさ調整」

「設定のしかたはこちら」(P.110)
運動会が行われる5月や9月、10月は、日差しが強く、ビデオカメラの液晶モニターが見にくいことがよくあります。

こんな時は、「モニター明るさ調整」の設定を+(プラス)側にするとモニターの明るさが増して、晴天の屋外でも視認性が高くなります。

■ モニターの明るさ調整はメニューで設定できます



クリスマス

家族みんなで楽しむハッピークリスマスを撮ろう。



プレゼント、見つけた！



子どもたちにとって、翌朝ほど待ちどおしいことはないでしょう。枕元にプレゼントをみつけて大喜びしてるシーンは、またとない撮影チャンス。子供の目が覚める前に、撮影できる準備を整えておきましょう。

ツリーの飾り付けや夕食の準備

クリスマスは、ツリーを飾りつけたりや食事の準備をするのも楽しいものです。そんな家族団らんの風景も撮影しておきましょう。

■ ツリーの飾り付け



クリスマスを盛り上げる一番のアイテムは、なんといってもクリスマスツリー！

色とりどりに飾り付ける楽しい場面は、幸福感たっぷりです。

■ 夕食の準備



夕食の準備をしている姿を撮影しましょう！

料理を作っているお母さん、それを手伝っている子どもたち。もちろん、ケーキの手作りシーンもあるとたのしいですね！

わが家のクリスマスパーティ



準備が整ったら、いよいよクリスマスパーティ！

「ロウソクを吹き消すシーン」だけでなく、おいしい料理に微笑む家族、シャンパンでほろ酔い加減のお父さん、なんかを撮っておいても楽しいでしょうね。

結婚式

新郎新婦に喜ばれる最高の結婚ビデオにしよう。



事前に打ち合わせをしておこう

新郎新婦と親しい間柄だからこそ撮れるビデオを目指しましょう。そのためには、事前にコミュニケーションをとっておきたいものです。結婚披露宴の進行がどのように進むのか？余興は？お色直しは？など、事前に情報を得ることが大切です。新郎新婦の希望がわかれば、それに適した撮影ができるようになります。

■ 入場するドアからの経路を知る



披露宴を一気に盛り上げるのが、新郎新婦の入場です。入場するのはどのドアか、進む順路は？などを事前に結婚式場の係りの方に聞いて把握します。移動しなくてもズームで追える場所を見つけ、三脚を据えて撮影しましょう。

■ お色直しの回数とタイミング

お色直しがある場合は、それが式次第のどのタイミングなのかを聞いておき、お色直し後の入場もしっかりと撮影します。なお、お色直し中は、列席者の「祝福コメント」を撮影するために有効に活用しましょう。

祝辞や余興では新郎新婦と一緒に収まる画角で

主役はもちろん新郎と新婦。乾杯や祝辞、余興のシーンでも、新郎と新婦が画面に入っており、その表情がわかるように撮りましょう。また、別の撮り方としては、来賓のバストショットで写します。その後が長くなりそうであれば、新郎の方にパン。来賓ばかりが写っているような構図は面白みにかけるので、撮影する角度やアングル、写る大きさ意識して撮影するようにしましょう。

■ 手前に来賓、奥に新郎新婦という構図



列席者の表情やコメントを撮影しよう

結婚式場のビデオ係には絶対に撮れないのが列席者のコメント。「新郎新婦にひと言祝福のコメントをお願いします」と撮影しましょう。

タイミングは、披露宴が始まる前の列席者の控え室。新郎新婦のお色直しの間。そして、余興が行われている時などです。

■ カメラは目線の高さから



新婦の感謝の言葉は顔をアップで

最大のクライマックス——それが新郎や新婦からの手紙、感謝の言葉と花束贈呈。中でも絶対に撮りたいのは、新婦の感謝の言葉と親御さんの喜びの涙です。

最初はズームで新婦の顔をアップで撮影をスタート。新婦が先に涙を見せたら、少しそのまま撮影し、親御さんたちに感情の変化が現れたら、ズームをワイド側に徐々に移動して、ご両親を撮影すれば大成功です。

■ 感動のハイライトシーン



ちょっとレベルアップ！「2台のカメラで撮る」

編集を前提に考えるのなら、撮影を2台のカメラで行うと変化のある結婚ビデオ映像になります。親しい方の中にもご家庭にビデオカメラをお持ちの方もいると思います。あらかじめお願いして、持参してもらいましょう。お願いしたビデオカメラは三脚にセットして、常に新郎と新婦のアップだけを撮り続けます。これで、もう一台のビデオカメラは、自由に動け、新郎新婦以外のシーンを撮影して、編集で組み合わせることで、映像に変化が生まれ、飽きない映像にすることが可能になります。

どうしてもビデオカメラをもう一台用意できない場合でも、デジカメはほとんどの方がお持ちですよ？編集時にデジカメでの静止画をポイントに使うことも映像に変化をつける有効な手段です。ぜひ、お試しください。

■ <1台目のカメラ> 常に新郎新婦のアップを撮影



■ <2台目のカメラ> 同時に祝辞を述べる友人を撮影



旅行

国内、海外での楽しい時間をそのまま撮影しましょう。



持っていく機材は最小限に

旅行に持っていく撮影機材については、旅行の目的や場所によっていろいろです。

特に海外旅行の場合は、現地の環境なども考慮して、持参するものを選びないと大失敗の原因になります。

ここでは、選択のヒントを紹介するので、ぜひ参考にしてください。

■ ビデオカメラ本体

普通の撮影から、1日何時間撮るのかを考えてみましょう。特に海外旅行など長期間の旅行になる場合は、たっぷり撮影できるように準備をしましょう。

■ バッテリー

1日何時間撮るのかを考え、仮に1日2時間ならバッテリーは倍の4時間(実撮影時間で)撮影できる容量を準備しましょう。

日帰りのときは容量の少ないバッテリー、宿泊のときは容量の大きいバッテリーを数個用意しましょう。

■ ACアダプター

日本ビクターのACアダプターは100Vから240Vまで対応しているので、世界中で使用できます。

長期で旅行する場合は、ACアダプターをお持ちください。就寝中に充電しておけば、翌日には満充電で使用することができます。

■ 電源プラグアダプター (P.19)



海外では、電源プラグの形状が日本とは異なる場所があります。事前にコンセントプラグの形状を調べて電源プラグアダプターを持参しましょう。

■ バッテリーチャージャー



ACアダプターを本体に接続して充電すると、その間、撮影はできません。

夜も撮影がある場合は、別途、バッテリーチャージャーを持っていくことで、バッテリーの充電ができます。また、何本ものバッテリーを充電する場合でも、本体とチャージャーで同時に充電できるので便利です。

■ 三脚



安定した映像を記録したい場合は、必須のアイテム。テーブル上で使用するようなコンパクトなものにするか、1m以上の高さになるものにするのかなど、旅行の目的、スタイルに合わせて選択しましょう。

出発のワクワク感も撮影しておきましょう！

旅行のビデオがいきなり目的地から始まるのも唐突ですよね？

家族旅行なら出発前の準備、そして、友人との旅行の場合は、集合場所から撮影を始めましょう。

海外旅行などでは、空港の出発ロビーで自分の乗る飛行機の案内表示を撮影しておくのも、あとから役に立つ撮影ポイントです。



観光スポットでは、パンニングを使う

観光地では、美しい風景や名所旧跡などの「観光スポット」を撮影しますよね？

すべてをフレームに収めることができないような壮大な景色などを撮影する場合は、パンニングを活用しましょう。

上手なパンニングの方法は、本ホームページの「上手に撮るコツ」でご説明していますので、参考にしてみてください。

また、そのような観光スポットの場合、その場所を記した看板やモニュメントなどを撮影しましょう。



主役は人物 楽しんでいる雰囲気を伝えよう



ビデオカメラの場合は、景色や名所旧跡などばかり撮影しても楽しい映像にはなりません。

例えば、観光地で絶景を撮りながら、その場所の感想を話してもらえば、あとで見ても楽しいワンシーンになります。

遊園地

家族みんなの笑顔をとたくさん撮影しましょう。



アトラクションに合わせて動画と静止画を撮りわけよう

いつもビデオで撮影するのももちろんOK。でも、少しは静止画(写真)としても残したい。

どのようなシーンがビデオ向きなのか、静止画向きなのかを考えて撮影しましょう。

■ ビデオに向いているのは



体の動きに変化のあるシーンがビデオ向きです。表情が激しく変化するもの、喜びや驚きの声が発せられるもの、ぜひ、ビデオで撮りましょう。

※遊園地によっては乗り物に乗ったまま撮影できない場合がありますので、事前に確認しておいてください。

[例えば]

- メリーゴーランド・ゴーカート・コーヒーカップ など

■ 静止画(写真)に向いているのは



被写体の人の動きが少ない場合は、静止画向き。静止画撮影の場合は、周囲の状況がわかるようなアングルで撮影しましょう。

[例えば]

- 回転遊具・観覧車・おもしろ自転車 など

声をかけて、反応を引き出そう



「手も振ってくれなければ、笑い声もない」そんなビデオ映像では、後で見ても面白みに欠けますし、ビデオの良さは声まで残せるという点です。撮影者の方から、手を振ったり、「○○ちゃん、楽しい？」と積極的に声をかけて、そのリアクションを撮影しましょう。

動画の中から、決定的瞬間を静止画に



写真を撮ったら「目をつぶっている」なんてことはよくあります。そんな失敗をなくすために使いたいのが動画からの静止画切り出しという機能。ビデオというのは、実際には静止画の連続、1秒間に60枚の静止画が撮影されているようなものです。ビデオからの静止画切り出し機能を使えば、決定的瞬間を選んで、写真にすることも可能です。

"設定のしかたはこちら" (P.59)

ちょっとレベルアップ! 「逆光補正」

ちょうど顔が逆光になり、表情がきれいに撮れない場合は、「逆光補正」が便利です。

「顔が明るく撮れない」と思ったとき、「逆光補正」を設定すると、画面全体の明るさがアップ。陰になっていた顔も表情がわかるように明るく撮影できます。

"設定のしかたはこちら" (P.31)

■ <逆光補正なし>



■ <逆光補正あり>



付属品を確認する

万が一、不足品や不良品がございましたら、お買い上げの販売店、または最寄りのサービス窓口にお問い合わせください。

ビクターサービス窓口

<http://www2.jvc-victor.co.jp/support/after/>

イラスト	説明
	<p>AC アダプター AP-V30</p> <ul style="list-style-type: none"> ● 本機と接続して、バッテリーの充電をするときに使用します。 室内で撮影、再生するときにもご使用できます。
	<p>バッテリーパック BN-VG114</p> <ul style="list-style-type: none"> ● 本機に取り付けて電源を供給します。
	<p>AV コード</p> <ul style="list-style-type: none"> ● 撮影した映像をテレビで再生するとき、本機とテレビを接続するために使用します。
	<p>専用 D 端子ケーブル(GZ-HD620)</p> <ul style="list-style-type: none"> ● 撮影した映像をテレビで高画質で再生するとき、本機とテレビを接続するために使用します。
	<p>専用 USB ケーブル (A タイプ-ミニ B タイプ)</p> <ul style="list-style-type: none"> ● 本機とパソコンを接続するとき使用します。
	<p>CD-ROM</p> <ul style="list-style-type: none"> ● 付属ソフト「Everio MediaBrowser」をパソコンにインストールするとき使用します。
	<p>基本取扱説明書</p> <ul style="list-style-type: none"> ● よくお読みになり、必要なときに読めるよう大事に保管してください。
	<p>レンズキャップ(GZ-HD537)</p> <ul style="list-style-type: none"> ● レンズを保護します。

メモ：

● microSD カードは別売です。

"本機で使える microSD カードの種類" (P.16)

- 海外で AC アダプターを使うときは、訪問国や地域に合った市販の変換プラグをご用意ください。
"海外で充電するとき" (P.19)
-

バッテリーを充電する

お買い上げ直後やバッテリーの残量が少なくなってきたら、バッテリーを充電しましょう。

ご購入時のバッテリーは、充電されていません。

1 バッテリーを取り付ける

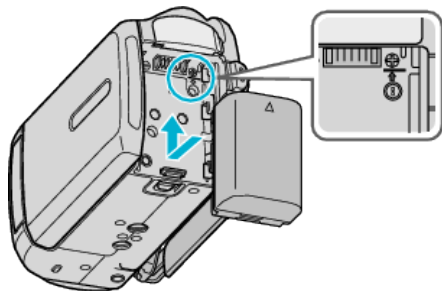

- 本体とバッテリーの上部を合わせて、「カチッ」と音がするまでスライドします。

2 DC 端子に AC アダプターをつなぐ

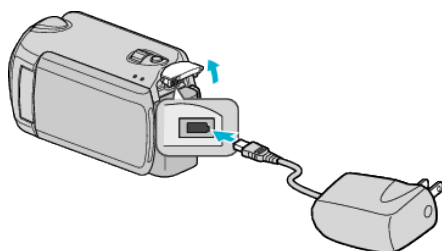

3 コンセントにつなぐ

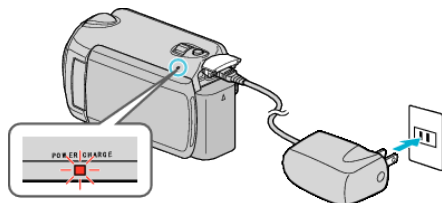

- 充電中は充電ランプが点滅します。充電が終わると消灯します。

ご注意:

- ビクター製以外のバッテリーをご使用の場合は、安全面、性能面について保証いたしかねます。
- 充電時間: 約 2 時間 30 分 (付属バッテリーの場合)
25℃で使用したときの時間です。
室温 10℃ ~ 35℃の範囲外の場所では、充電に時間がかかったり、充電できないことがあります。低温など、使用状態によって撮影・再生可能時間は短くなります。

バッテリー(充電式電池)について:

- 低温(10℃以下)での使用時は、使用できる時間が短くなったり、動作しないことがあります。
冬場の屋外などでは、バッテリーをポケットに入れるなど温かくしてから取り付けます。
(カイロなどには直接ふれさせないでください)
- 直射日光や火などの過度な熱にさらさないでください。
- 長期間使わないときは、劣化を防ぐためにバッテリーを使い切ってから取り外し、保管してください。また、半年に 1 回程度は充電し、使い切ってから保管してください。
- 取りはずしたバッテリーは、約 15~25℃の乾燥したところで保管してください。
- 繰り返し充電することでバッテリーの性能が劣化します。
新しいバッテリーをお買い求めください。

メモ:

- 室内で長時間録画するときには、AC アダプターをつないで撮影することもできます。
(画面を閉じるとバッテリーを充電します)
- AC アダプターのプラグやコードを曲げたり、引っ張ったりしないでください。AC アダプターが破損する原因になります。

バッテリーの取りはずしかた

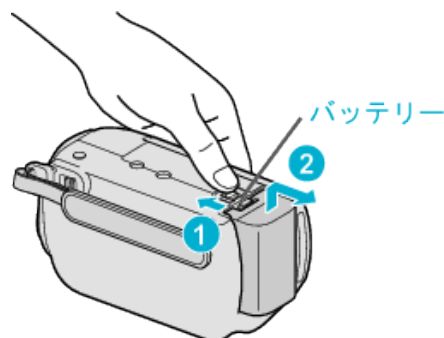

バッテリー取りはずしレバーをスライドさせて、バッテリーははずしてください。

バッテリーの充電時間の目安

バッテリー	充電時間
BN-VG114 (付属品)	2 時間 30 分
BN-VG121	3 時間 30 分
BN-VG138	6 時間 10 分

- 十分に充電しても、撮影時間が短くなったときはバッテリーの寿命です。
(新しいものに交換してください)

※25℃で使用したときの時間です。室温 10℃ ~ 35℃の範囲外の場所では、充電に時間がかかったり、充電できないことがあります。低温など、使用状態によって撮影・再生可能時間は短くなります。
"撮影時間の目安(バッテリー使用時)" (P.21)

バッテリーの処分について

バッテリーを処分する際は、充電式電池リサイクル協力店へお持ちください。

- お問い合わせ: 一般社団法人 JBRC

<http://www.jbrc.net/hp/>

美しい環境維持にあなたも一役。リサイクルに協力しましょう。
ご使用済みの電池は廃棄しないで、充電式電池リサイクル協力店へご持参ください。



Li-ion

グリップベルトを調節する



- ① グリップベルトをめくる
- ② ベルトの長さを調節する
- ③ グリップベルトをしめる

ご注意:

- グリップベルトはしっかりとしめてください。ゆるんでいると、落下によるけがや故障の原因になります。

ハンドストラップとして使う

ハンドストラップとして使うときは、手首を通してください。

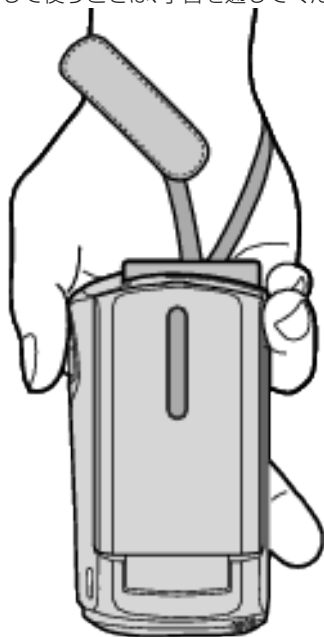

ストラップをはずすには

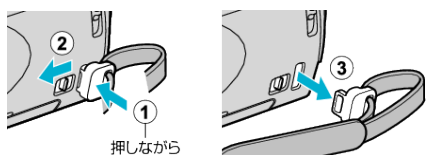

- [1]を押しながら、[2]を引くと、ストラップがはずれます。

ストラップを取り付けるには

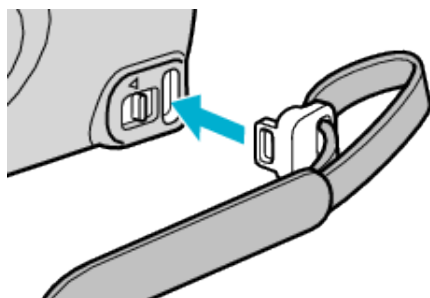

- カチッと音がするまでしっかりと差し込みます。

microSD カードを入れる

市販の microSD カードを入れておくと、ハードディスク(HDD)の撮影可能時間に余裕がなくなったときでも、カードに映像を記録できます。
"本機で使える microSD カードの種類" (P.16)

- 1 電源ボタンを 2 秒以上押して、電源を切る

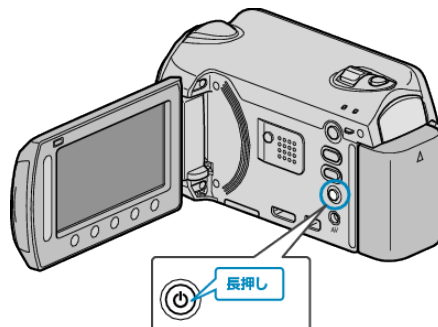

- 2 カードスロットカバーを開ける

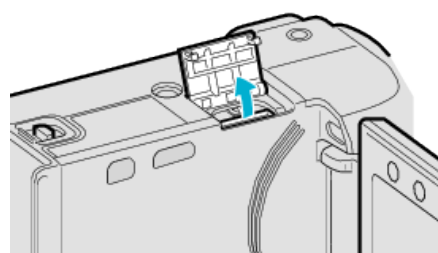

- 3 microSD カードを入れる

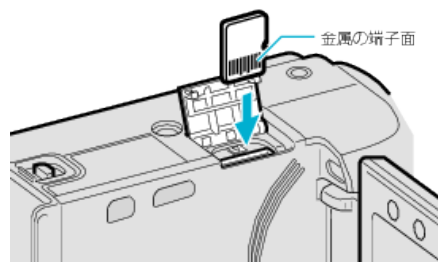

- 金属の端子面が外側になるように入れてください。

ご注意:

- カードの入れる向きを間違えないようにしてください。本機やカードが破損する原因になります。
- カードの抜き差しは、本体の電源を切った状態で行ってください。

メモ:

- カードに記録するには、メディアの設定が必要です。カードがない場合は、メディア設定を "HDD" にして撮影してください。
"動画メディア設定" (P.120)
"静止画メディア設定" (P.120)
- ほかの機器で使っていたカードをはじめて使うときは、メディア設定の "SDフォーマット" でカードをフォーマット(初期化)する必要があります。
"SDフォーマット" (P.121)

カードの取り出しかた

カードを一度押し込んでから、まっすぐ引き抜いてください。

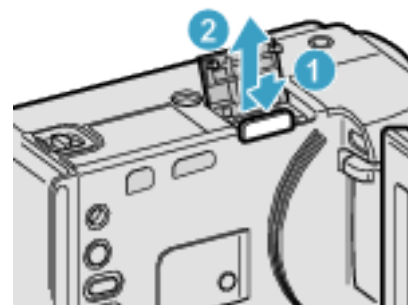

本機で使える microSD カードの種類

以下の microSD カードがご利用可能です。

microSDHC カード



- 動画撮影するときは、Class4 以上対応の SDHC カード(4~8 GB)をお使いください。

microSD カード



- 256 MB~2 GB に対応しています。
- 下記の推奨メーカー製の microSD カードで動作確認しています。

- パナソニック(Panasonic)
- 東芝(TOSHIBA)
- サンディスク(Sandisk)
- ATP

メモ:

- 上記以外のメーカーの microSD カード(microSDHC カードを含む)では、正しく記録できなったり、データが消えたりすることがあります。
- Class4、Class6 とは、それぞれ読み書き時のデータ転送速度が最低で 4 MB/s、6 MB/s であることを保証するものです。

時計を合わせる

ご購入後初めて電源を入れた時や、長期間使用しなかった時、または時計を合わせていないときに電源を入れると「時計を合わせてください」と表示されます。撮影前に時計を合わせておきましょう。

1 液晶モニターを開く

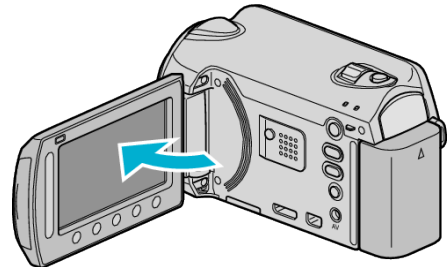

- 本体の電源が入ります。
- 液晶モニターを閉じると、電源が切れます。

2 "はい"を選び、OK をタッチする



3 日時を設定する



- スライダーで年、月、日、時、分を順に合わせます。
- 操作ボタンの「←」/「→」をタッチすると、カーソルを移動できます。
- 日時設定が終わったら、OK をタッチしてください。

4 お住まいの地域を選び、OK をタッチする



- 都市名と時差が表示されます。
- お住まいの地域の色が変わったら OK をタッチしてください。
例)日本の場合、都市名は「東京 ソウル」

メモ:

- 一度設定したあとに、時計を合わせ直すこともできます。
"時計を合わせ直すときは" (P.17)
- 海外で使うときは、その地域の時間に合わせて撮影できます。
"時差のある地域で使うとき" (P.20)
- 再生モードのときは、時計表示のオンオフを切り替えることができます。
"画面表示" (P.106)
- 本機の日時表示は仕向けによって異なります。
"仕向けによる日付表示の違い" (P.110)
- 画面周囲のボタンやスライダーは、指でタッチしてください。
- 爪や手袋などでは操作できません。
- 画面内の表示に触れても動作しません。

時計を合わせ直すときは

メニューの "時計合わせ" から時計を合わせてください。

1 **Ⓜ** をタッチして、メニューを表示する

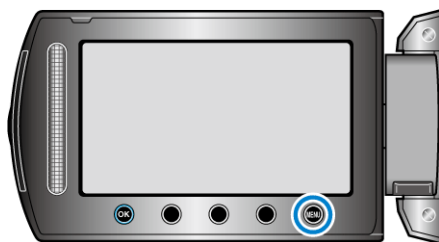

2 "時計合わせ" を選び、**Ⓚ** をタッチする



3 "日時設定" を選び、**Ⓚ** をタッチする



4 日時を設定する



- スライダーで年、月、日、時、分を順に合わせます。
- 操作ボタンの「←」/「→」をタッチすると、カーソルを移動できます。
- 日時設定が終わったら、**Ⓚ** をタッチしてください。

5 お住まいの地域を選び、**Ⓚ** をタッチする



- 都市名と時差が表示されます。
- お住まいの地域の色が変わったら **Ⓚ** をタッチしてください。
例) 日本の場合、都市名は「東京 ソウル」

操作ボタンの使いかた

お使いの機能によって、画面に操作ボタンの役割が表示されることがあります。

操作ボタンの役割が表示されます

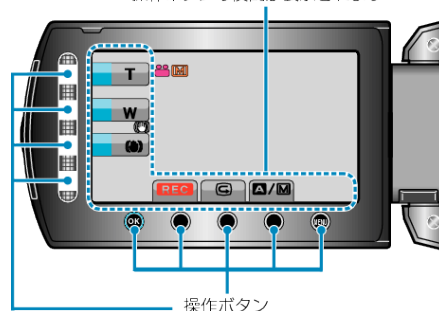

- 操作するには、画面周囲のボタンやスライダーを指で軽く触れます。
メモ： _____
- 操作ボタンに軽く触れることを、「タッチする」と表記しています。
- 爪や手袋などでは操作できません。
- 画面内の表示に触れても動作しません。

スライダーの使いかた

スライダーを指の腹の部分でなぞると、操作がスムーズにできます。また、スライダーを押し続けている間、自動でカーソルが移動します。カーソルをひとつひとつ移動させるときなどには、スライダーをタッチすることで細かい操作をすることができます。

- WEB ユーザーガイドの動画の操作説明をご覧ください。

メモ： _____

- 爪や手袋などでは操作できません。
- 画面内の表示に触れても動作しません。

本機の構えかた

手ぶれしないように、しっかりと脇をしめて構えましょう。



ご注意: _____

- 持ち運びの際は、本機を落とさぬよう十分にご注意ください。
- お子様がお使いになるときは、保護者の方が十分にご注意ください。

メモ: _____

- 手ぶれがひどい時は、手ぶれ補正を使用しましょう。

"手ぶれを補正して撮影する" (P.24)

レンズキャップを取り付ける (GZ-HD537)

撮影しないときは、レンズの保護のため図のように取り付けます。

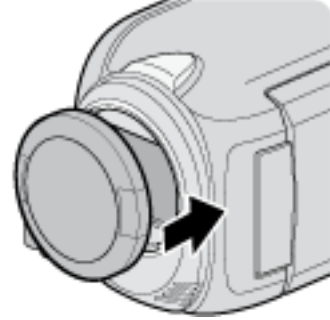

ご注意: _____

- レンズキャップを紛失しないように気をつけてください。

時差のある地域で使うとき

"時計合わせ"の"地域設定"で、旅行先を選ぶと、日時表示が現地時刻に変わります。

旅行などから戻ったときは、ご使用になる地域を元に戻してください。

1 **MENU** をタッチして、メニューを表示する

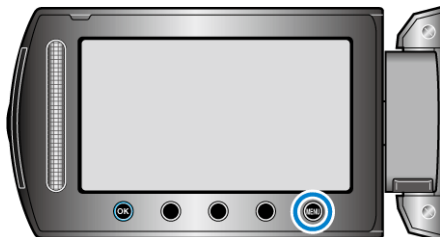

2 "時計合わせ"を選び、**OK** をタッチする



3 "地域設定"を選び、**OK** をタッチする



4 ご使用になる地域を選び、**OK** をタッチする



- 都市名と時差が表示されます。

メモ: _____

- "地域設定"をすると、時差を補正した時刻に変更されます。自国へ戻ったときも、最初に設定した地域を選び直すことで、時計の設定が元に戻ります。

旅行先がサマータイムのとき

"時計合わせ"の"サマータイム設定"で、サマータイムを"入"にすると、時間が1時間進みます。

1 **MENU** をタッチして、メニューを表示する

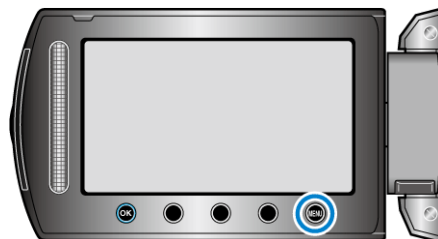

2 "時計合わせ"を選び、**OK** をタッチする



3 "サマータイム設定"を選び、**OK** をタッチする



4 サマータイムを設定し、**OK** をタッチする



メモ: _____

- サマータイムとは？
夏の一定期間の時計を1時間進める制度をサマータイムと呼びます。日照時間を有効に使うため、主に欧米諸国で採用されています。
- 旅行から戻ったときは、サマータイム設定を元に戻してください。

別売アクセサリ

品名	説明
バッテリーパック ● BN-VG114 ● BN-VG121 ● BN-VG138	<ul style="list-style-type: none"> ● 本機に付属しているバッテリーよりも、長時間の撮影が可能になります。また、予備のバッテリーとしてお使いいただけます。
バッテリーチャージャー ● AA-VG1	<ul style="list-style-type: none"> ● 本機を使わずに、バッテリーを充電できます。
アクセサリーキット ● VU-VG10K	<ul style="list-style-type: none"> ● バッテリー(BN-VG114)とチャージャー(AA-VG1)にバッグがついたアクセサリーキットです。
DVDライター ● CU-VD3	<ul style="list-style-type: none"> ● 本機で撮影した映像を、パソコンを使わずにDVDを作成することができます。 http://www.jvc-victor.co.jp/dvmain/acc/cu-vd3.html
DVDライター ● CU-VD50	<ul style="list-style-type: none"> ● DVDを作成でき、パソコンと接続してパソコン用の外付DVDドライブとしてお使いいただけます。また、テレビとCU-VD50を接続して、作成したDVDを再生することができます。 http://www.jvc-victor.co.jp/dvmain/acc/cu-vd50.html
D端子ケーブル ● QAM1265-001	<ul style="list-style-type: none"> ● テレビで高画質で見るために使用します。 ● 最寄りのビクターサービス窓口にお問い合わせください。 ビクターサービス窓口 http://www2.jvc-victor.co.jp/support/after/
HDMIケーブル ● VX-HD310 ● VX-HD315 ● VX-HD320 ● VX-HD330	<ul style="list-style-type: none"> ● テレビで高画質で見るために使用します。 ● 映像、音声および機器間での制御信号の伝送をします。
USBケーブル ● QAM0852-001	<ul style="list-style-type: none"> ● 本機と外付型ブルーレイドライブや推奨のUSB外付ハードディスクを接続するために使用します。

メモ：—

- 詳しくは、カタログ、ホームページをご覧ください。

<http://www.jvc-victor.co.jp/dvmain/acc.html>

- BN-VG114は、本機付属のバッテリーと同じ製品です。

撮影時間の目安(バッテリー使用時)

バッテリー	実撮影時間	連続撮影時間
BN-VG114 (付属品)	45分	1時間20分
BN-VG121	1時間10分	2時間05分
BN-VG138	2時間05分	3時間45分

- "ライト"が"切"、"モニターバックライト"が"標準"のときの値です。
- 実撮影時間は、ズームの使用や、撮影と停止の繰り返しなどで短くなります。(撮影予定時間の約3倍分を用意することをおすすめします)
- 十分に充電しても、撮影時間が短くなったときはバッテリーの寿命です。(新しいものに交換してください)

動画をオートで撮影する

オート撮影を使えば、細かい設定を気にせずに気軽に撮影できます。

- 1 液晶モニターを開き、動画を選ぶ
(レンズキャップをはずします。(GZ-HD537))



- アイコンが動画モードになります。

- 2 撮影モードがオートになっているか確認する

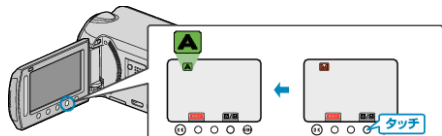

- マニュアルになっているときは、**A/M** ボタンを何度かタッチしてください。タッチするたびにオートとマニュアルが切り替わります。

- 3 撮影を開始する

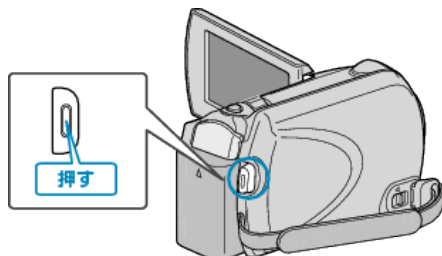

- もう一度押すと撮影を停止します。

動画撮影時の画面表示

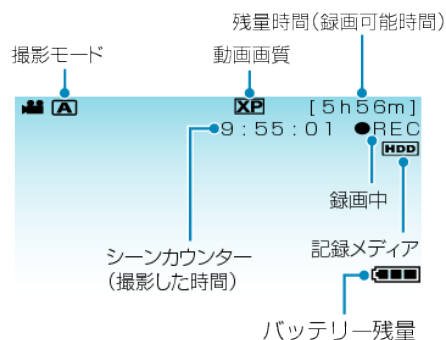

表示アイコン	説明
撮影モード	A/M ボタンを押して、撮影モードの A (オート) と M (マニュアル) を切り替えます。
動画画質	撮影メニュー「動画画質」で設定している画質のアイコンを表示します。 "動画画質" (P.96)
残量時間 (録画可能時間)	動画撮影が可能な残り時間を表示します。
●REC 録画中	動画撮影中に表示します。
● 停止中	動画撮影を一時停止しているときに表示します。
シーンカウンター (撮影した時間)	現在撮影している動画の撮影経過時間を表示します。
記録メディア	撮影した静止画を記録するメディアのアイコンを表示します。記録メディアは変更できます。 "動画メディア設定" (P.120)
バッテリー残量	バッテリー残量の目安を表示します。 INFO ボタン ⓘ を押すと、バッテリー残量の詳細を表示します。 "残量時間/バッテリー残量" (P.38)

動画撮影時の操作ボタン

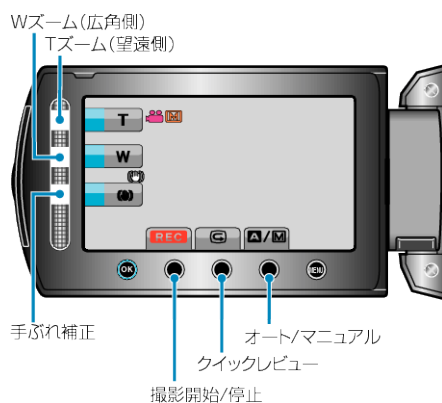

操作ボタン	説明
T/W ズーム	ここでもズームレバーと同様の操作ができます。ズームレバーを操作するとき起こりがちな手ぶれを抑えてズーム操作ができます。 "ズームを使う" (P.24)
手ぶれ補正	手ぶれ補正を設定します。 "手ぶれを補正して撮影する" (P.24)
撮影開始/停止	START/STOP ボタンと同じ動作をします。
クイックレビュー	直前に撮影した動画を見ることができます。 "撮影した映像をすぐに確認する(クイックレビュー)" (P.24)
オート/マニュアル	撮影モードをオート/マニュアルに切り替えます。

メモ:

- スライダーの操作ボタンは、液晶モニターを反転しているときは使えません。
- ズームは、スライダーをタッチすると表示します。

撮影するときの便利な設定

- 撮影する動画の分類をしておけば、再生するときに検索しやすくなります。
"イベントを記録する" (P.96)
- "高速起動"が"入"のときは、液晶モニターを閉じて電源を切っても、5分以内に液晶モニターを開けば、すぐに電源が入ります。
"高速起動の設定" (P.115)
- "オートパワーオフ"が"入"のときは、何も操作せずに5分経つと、節電のために電源が自動的に切れます。(バッテリー使用時のみ)
"オートパワーオフの設定" (P.113)
- "顔優先A E / A F"が"入"(初期設定)のときは、被写体の顔を検出して、ピントや明るさを自動的に合わせて撮影できます。
"顔優先A E / A Fの設定" (P.95)

ご注意:

- レンズを直射日光などに向けないでください。
- 雨や雪が降る屋外や、浴室など湿度の高い場所では、使用を避けてください。
- 湿気や砂ぼこりの多いところ、湯気や油煙が直接あたるところでは、使わないでください。
- 動画の記録中はアクセスランプが点灯します。点灯中は、バッテリーやACアダプター、microSDカードを取りはずさないでください。
- 免責事項
・本機や付属品、SDカードの万一の不具合により、正常に録画や録音、再生ができない場合、内容の補償についてはご容赦ください。
・商品の不具合によるものも含め、いったん消失した記録内容(データ)の修復などはできません。あらかじめご了承ください。
・万一、データが消失してしまった場合でも、当社はその責任を負いかねます。あらかじめご了承ください。
・品質向上を目的として、交換した不良の記録媒体を解析させていただく場合があります。そのため、返却できないことがあります。

メモ:

- 大切な撮影をする前に、試し撮りすることをおすすめします。
- 撮影を開始する前に、あらかじめメディアの撮影可能時間をチェックし、余裕がない場合には、データをパソコンやディスクなどに移動(保存)しておきましょう。
- 撮影終了後は、こまめに保存することをおすすめします。
- 仕様上、12時間以上の連続撮影ができませんので、自動的に撮影が停止します。
(撮影の再開には、多少時間がかかる場合があります)
- 長時間の撮影では、自動的に最大4GBのファイルに分割されます。
- 室内で長時間録画するときには、ACアダプターをつないで撮影することもできます。

ズームを使う

ズームを使うと、画角を調整できます。

- 視野を広く撮影するときは、W側(広角側)にしてください。
- 被写体を大きく撮影するときは、T側(望遠側)にしてください。



光学ズーム 1~30倍 (GZ-HD620)
1~20倍 (GZ-HD537)

デジタルズーム 31~200倍 (GZ-HD620)
21~200倍 (GZ-HD537)

- スライダーのT/Wズームを使って、ズームすることもできます。



- メモ:
- デジタルズームを使うと映像を電子的に引き伸ばすため、映像が粗くなります。
 - ズーム倍率の範囲は変更できます。
- "ズーム倍率の範囲を変更するには" (P.96)

動画撮影中に静止画を撮影する

動画モード(待機中や撮影中)のときに SNAPSHOT ボタンを押すと、静止画を撮影できます。

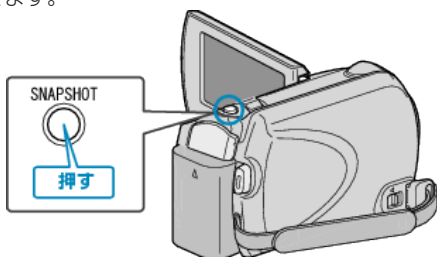

- 静止画の記録中は画面に「PHOTO」が点灯します。



- 動画撮影中に撮影した静止画は、メディア設定で設定してある保存先に記録されます。
- "静止画メディア設定" (P.120)
- メモ:
- 画質は、設定されている "静止画画質" によって異なります。
- "静止画画質を変更する" (P.102)

手ぶれを補正して撮影する

手ぶれ補正を ON にすると、動画撮影時の手ぶれを効果的に補正して撮影できます。



- タッチするたびに、手ぶれ補正の設定が切り替わります。

画面表示	設定
📷 (通常モード)	通常の撮影条件で手ぶれを補正します。
📷 (アクティブモード)	明るいシーンを広角側で撮影する場合に、より手ぶれ補正の効果を発揮します。 ※広角側(～5倍)のみ
📷 (切)	手ぶれを補正しません。

- メモ:
- 三脚などに固定して動きの少ない被写体を撮影したい場合は、OFF にすることをおすすめします。
 - 手ぶれが大きいときは、補正しきれないことがあります。
 - 動画撮影時のみに効果があります。

撮影した映像をすぐに確認する

撮影モードのまま、直前に撮影した映像を確認できます。(クイックレビュー)

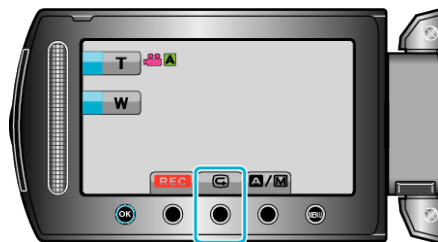

- クイックレビューアイコンをタッチします。
- メモ:
- 確認後に削除もできます。
 - 一度電源を切ると、クイックレビューはできません。確認したいときは、再生モードにして確認してください。
 - 静止画の場合
- "撮影した映像をすぐに確認する(静止画)" (P.26)

静止画をオートで撮影する

オート撮影を使えば、細かい設定を気にせずに気軽に撮影できます。

- 1 液晶モニターを開き、静止画を選ぶ
(レンズキャップをはずします。(GZ-HD537))



- アイコンが静止画になります。

- 2 撮影モードがオートか確認する

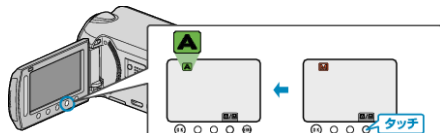

- マニュアルになっているときは、**A/M** ボタンを何度かタッチしてください。タッチするたびにオートとマニュアルが切り替わります。

- 3 被写体にピントを合わせる

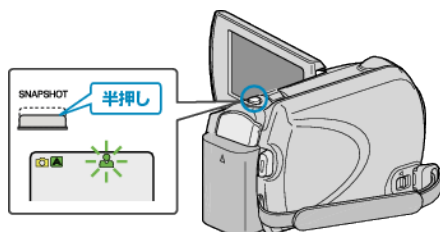

- ピントが合うと、ピント合わせアイコンが緑色に点灯します。

- 4 シャッターを切る

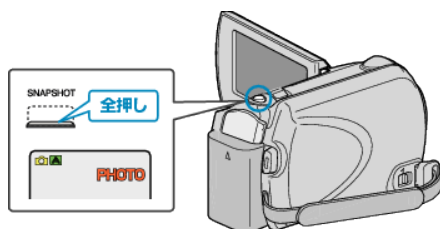

- 静止画記録中は、PHOTO が点灯します。

静止画撮影時の画面表示

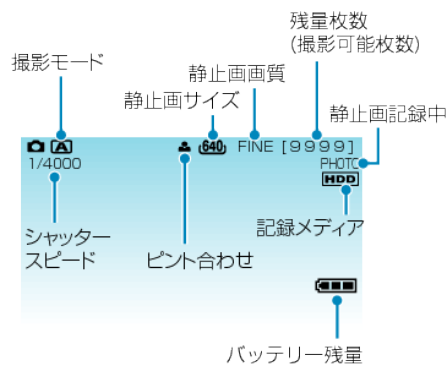

表示アイコン	説明
撮影モード	A/M ボタンを押して、撮影モードの A (オート) と M (マニュアル) を切り替えます。
静止画サイズ	静止画サイズのアイコンを表示します。 "静止画サイズ" (P.102)
静止画画質	撮影メニュー "静止画画質" で設定している画質のアイコンを表示します。 "静止画画質" (P.102)
残量枚数 (撮影可能枚数)	静止画撮影が可能な残り枚数を表示します。
シャッタースピード	シャッタースピードを表示します。
ピント合わせ	ピントが合うと緑色に点灯します。
静止画記録中	静止画の記録中に表示します。
記録メディア	撮影した静止画を記録するメディアのアイコンを表示します。記録メディアは変更できます。 "静止画メディア設定" (P.120)
バッテリー残量	バッテリー残量の目安を表示します。 INFO ボタン ⓘ を押すと、バッテリー残量の詳細を表示します。 "残量時間/バッテリー残量" (P.38)

静止画撮影時の操作ボタン

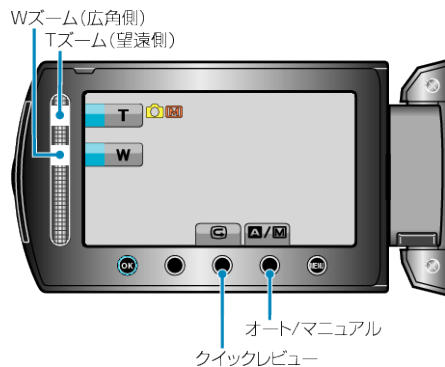

操作ボタン	説明
T/W ズーム	ズームレバーと同じ動作をします。 "ズームを使う" (P.26)
クイックレビュー	直前に撮影した静止画を見ることができます。 "撮影した映像をすぐに確認する" (P.26)
オート/マニュアル	撮影モードをオート/マニュアルに切り替えます。

メモ:

- スライダーの操作ボタンは、液晶モニターを反転しているときは使えません。
- ズームは、スライダーをタッチすると表示します。

撮影するときの便利な設定

- "高速起動"が"入"のときは、液晶モニターを閉じて電源を切っても、5分以内に液晶モニターを開けば、すぐに電源が入ります。
"高速起動の設定" (P.115)
- "オートパワーオフ"が"入"のときは、何も操作せずに5分経つと、節電のために電源が自動的に切れます。(バッテリー使用時のみ)
"オートパワーオフの設定" (P.113)
- "顔優先AE/AE"が"入"(初期設定)のときは、被写体の顔を検出して、ピントや明るさを自動的に合わせて撮影できます。
"顔優先AE/AEの設定" (P.100)
- 画像の解像度を変更することができます。
"静止画サイズ" (P.102)

ご注意:

- レンズを直射日光などに向けしないでください。
- 雨や雪が降る屋外や、浴室など湿度の高い場所では、使用を避けてください。
- 湿気や砂ぼこりの多いところ、湯気や油煙が直接あたるところでは、使わないでください。
- 静止画の記録中はアクセスランプが点灯します。点灯中は、バッテリーやACアダプター、microSDカードを取りはずさないでください。

メモ:

- 大切な撮影をする前に、試し撮りすることをおすすめします。
- 静止画の撮影時は、手ぶれ補正が働きません。

ズームを使う

ズームを使うと、画角を調整できます。

- 視野を広く撮影するときは、W側(広角側)にしてください。
- 被写体を大きく撮影するときは、T側(望遠側)にしてください。

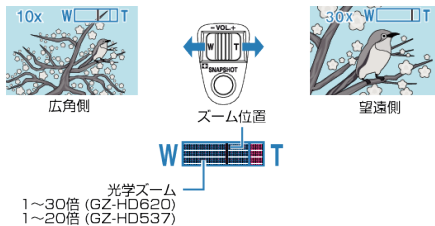

- スライダーのT/W ズームを使って、ズームすることもできます。



メモ:

- 静止画の撮影では、光学ズームのみ使えます。

撮影した映像をすぐに確認する

撮影モードのまま、直前に撮影した映像を確認できます。(クイックレビュー)

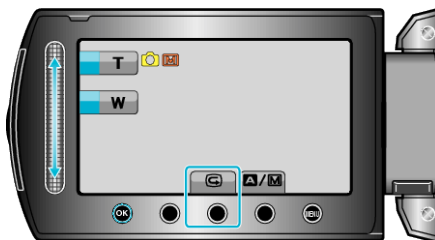

- クイックレビューアイコンをタッチします。

メモ:

- 確認後に削除もできます。
- 一度電源を切ると、クイックレビューはできません。確認したいときは、再生モードにして確認してください。
- 動画の場合
"撮影した映像をすぐに確認する(動画)" (P.24)

マニュアルで撮影する

マニュアル撮影では、明るさやシャッタースピードなどを設定することができます。

マニュアル撮影は、動画でも、静止画でも設定できます。

1 動画または静止画を選ぶ



- アイコンが動画または静止画になります。

2 マニュアル撮影モードにする

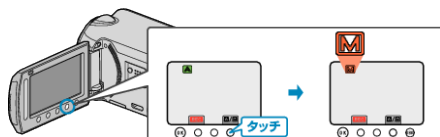

- タッチするたびにオートとマニュアルが切り替わります。

3 撮影を開始する

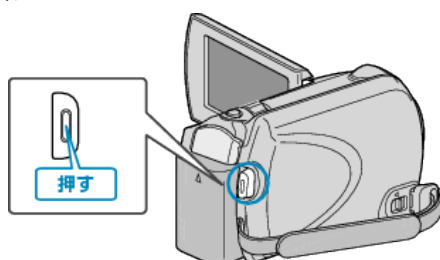

- もう一度押すと撮影を停止します。

メモ: _____

- マニュアル設定は、マニュアルモード時のみ設定することができます。

マニュアル撮影メニュー一覧

以下の項目を設定できます。

設定名	概要
📷 シーンセレクト	<ul style="list-style-type: none"> • 撮影状況に合わせた撮影が簡単にできます。 "シーンを選んで撮影する" (P.28)
👁️ フォーカス	<ul style="list-style-type: none"> • 自動でピントが合わないときは、マニュアルフォーカスを使ってみましょう。 "フォーカスを設定する" (P.104)
📷 ASSIST フォーカスアシスト	<ul style="list-style-type: none"> • より正確なピントを合わせるために使用します。 "フォーカスアシストを使う" (P.29)
☀️ 明るさ補正	<ul style="list-style-type: none"> • 画面全体の明るさを調節できます。 • 撮影場所が暗いときや明るいときに調節しましょう。 "明るさを補正する" (P.30)
📷 シャッタースピード	<ul style="list-style-type: none"> • シャッタースピードを設定できます。 • 動きの早い被写体を撮影するときや被写体の動きを強調したいときに設定します。 "シャッタースピードを設定する" (P.30)
📷 ホワイトバランス	<ul style="list-style-type: none"> • 画面全体の色合いを設定できます。 • 目で見たと色合いと画面上の色合いが違うときに設定します。 "ホワイトバランスを設定する" (P.31)
📷 逆光補正	<ul style="list-style-type: none"> • 逆光で被写体が暗くなるのを補正します。 • 逆光状態で撮影するとき設定します。 "逆光補正を設定する" (P.31)
📷 測光エリア	<ul style="list-style-type: none"> • 明るさの基準となるエリアを設定できます。 "測光エリアを設定する" (P.32)
📷 エフェクト	<ul style="list-style-type: none"> • 古い写真のように撮影したり、モノクロ映像などを撮影できます。 "エフェクトを設定する" (P.32)
📷 テレマクロ	<ul style="list-style-type: none"> • 被写体に近づいて撮影(接写)したいときに設定します。 "テレマクロを設定する" (P.33)

シーンを選んで撮影する

代表的なシーンを最適な設定で撮影できます。

1 **☺** をタッチして、メニューを表示する

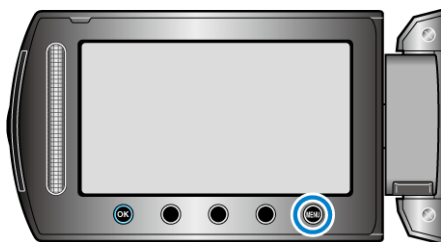

2 "マニュアル設定"を選び、**OK** をタッチする



3 "シーンセレクト"を選び、**OK** をタッチする



4 シーンを選び、**OK** をタッチする



• 設定が終わったら、**☺** をタッチしてください。

設定	効果
☺ ナイトアイ (GZ-HD620)	周囲が薄暗いときは、自動的に感度を上げて明るくします。手ぶれしないように三脚を使用してください。 OFF  ON 
☺ 夜景 (GZ-HD620)	夜景などを自然な感じに撮影できます。 OFF  ON 
☺ ポートレート (GZ-HD620)	背景をぼかして、人物を浮かび上がらせます。 OFF  ON 
☺ スポーツ (GZ-HD620)	動きの速いものを1コマ1コマ鮮明に撮影できます。 OFF  ON 
☺ スノー (GZ-HD620)	晴れた日の雪原などで、被写体が暗く映ることを防ぎます。 OFF  ON 
☺ スポットライト (GZ-HD620)	ライトの中の人物が明るくなりすぎないようにします。 OFF  ON 

※画像はイメージです。

手動でピントを合わせる

"オート"でピントが合わないときや、手動でピントを合わせたいときに設定します。

1 **[MENU]** をタッチして、メニューを表示する

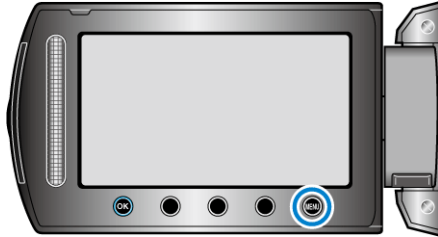

2 "マニュアル設定"を選び、**[OK]** をタッチする



3 "フォーカス"を選び、**[OK]** をタッチする



4 "マニュアル"を選び、**[OK]** をタッチする



5 スライダーでピントを合わせる



- 上にスライドすると、遠くの被写体にピントが合います。
- 下にスライドすると、近くの被写体にピントが合います。

6 **[OK]** をタッチして、決定する



メモ:

- 望遠(T)側でピントを合わせてから広角(W)にすると、ピントがずれません。

フォーカスアシストを使う

ピントが合っている被写体の輪郭に色を付けて、ピントを合わせやすくします。

1 **[MENU]** をタッチして、メニューを表示する

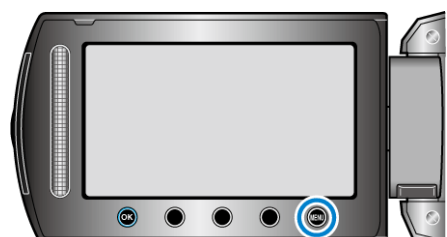

2 "マニュアル設定"を選び、**[OK]** をタッチする



3 "フォーカスアシスト"を選び、**[OK]** をタッチする



4 スライダーでピントを合わせる



5 **[OK]** をタッチして、決定する



メモ:

- フォーカスアシスト設定時は、画面が白黒になり、ピントが合っている部分の輪郭に選んだ色が付きます。輪郭線が見にくくなったときは色を変えてください。

"アシストカラー" (P.111)

明るさを補正する

好みの明るさに調整できます。

1 **☰** をタッチして、メニューを表示する



2 "マニュアル設定" を選び、**OK** をタッチする



3 "明るさ補正" を選び、**OK** をタッチする



4 "マニュアル" を選び、**OK** をタッチする



5 スライダーで明るさ補正の値を選ぶ



- 動画撮影時の補正範囲: -6 ~ +6
- 静止画撮影時の補正範囲: -2.0 ~ +2.0
- 上にスライドすると、明るくなります。
- 下にスライドすると、暗くなります。

6 **OK** をタッチして、決定する



シャッタースピードを設定する(GZ-HD620)

被写体に合わせてシャッタースピードを設定しましょう。

1 **☰** をタッチして、メニューを表示する



2 "マニュアル設定" を選び、**OK** をタッチする



3 "シャッタースピード" を選び、**OK** をタッチする



4 "マニュアル" を選び、**OK** をタッチする



5 スライダーでシャッタースピードの値を選ぶ



- シャッタースピードを 1/2 から 1/4000 まで設定できます。
- 上にスライドすると、シャッタースピードが速くなります。
- 下にスライドすると、シャッタースピードが遅くなります。

6 **OK** をタッチして、決定する



メモ:

- 遅いシャッタースピードで撮影するときは、三脚を使って撮影することをおすすめします。

ホワイトバランスを設定する

光源に合わせて、色合いの設定ができます。

1 **[MENU]** をタッチして、メニューを表示する

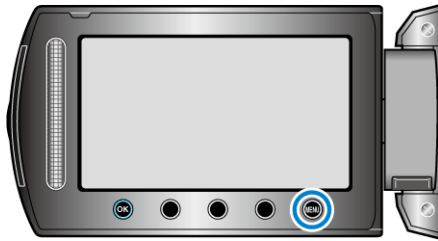

2 "マニュアル設定"を選び、**[OK]** をタッチする



3 "ホワイトバランス"を選び、**[OK]** をタッチする



4 ホワイトバランスの設定を選び、**[OK]** をタッチする



設定	内容
オート	自動的に自然な色合いになるように調節します。
ワンタッチ	色の不自然さが解消されないときに使います。
はれ	晴れた日の屋外で撮影するときに設定します。
くもり	曇りの日や日陰で撮影するときに設定します。
ハロゲン	撮影ライトなど照明の下で撮影するときに設定します。

ワンタッチを使うときは

- 1 白い紙をレンズの前に置き、画面一杯に表示する
- 2 "ワンタッチ"を選んで、**[OK]** をタッチし続ける
 - カーソルが点滅します。
- 3 メニューが消えたら、**[OK]** から指をはなす

逆光を補正する

逆光によって、被写体が暗くなるのを補正します。

1 **[MENU]** をタッチして、メニューを表示する

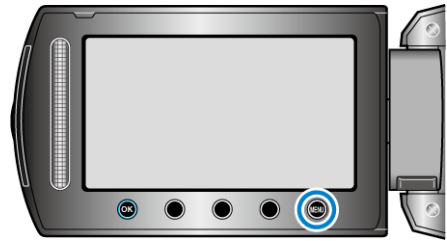

2 "マニュアル設定"を選び、**[OK]** をタッチする



3 "逆光補正"を選び、**[OK]** をタッチする



4 "入"を選び、**[OK]** をタッチする



明るさの基準を設定する

明るさの基準になるエリアを設定します。

1 **MENU** をタッチして、メニューを表示する

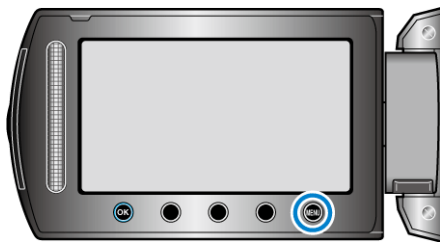

2 "マニュアル設定"を選び、**OK** をタッチする



3 "測光エリア"を選び、**OK** をタッチする



4 "スポット"を選び、**OK** をタッチする



- "スポット"を選んだ場合は、操作ボタンの「←」/「→」をタッチして、スポット枠の位置を選んでください。
選んだら、**OK** をタッチして、決定してください。

エフェクトをかけて撮影する

動画や静止画にいろいろなエフェクト効果をつけて、通常の撮影とは雰囲気の違いを撮ることができます。



※画像はイメージです。

1 **MENU** をタッチして、メニューを表示する

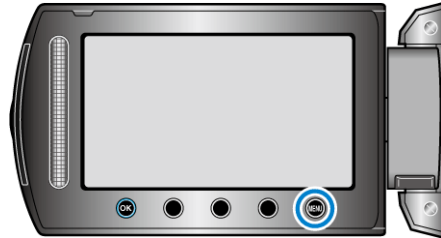

2 "マニュアル設定"を選び、**OK** をタッチする



3 "エフェクト"を選び、**OK** をタッチする



4 エフェクトを選び、**OK** をタッチする



設定	内容
切	効果をつけません。
セピア	古い写真のようなセピア色で撮影できます。
白黒	昔のTVのようなモノクロ撮影ができます。
映画効果	速いコマ落としによる映画のような効果で撮影できます。 • 動画のみ設定できます。
ストロボ	コマ落としで、連続写真のように撮影できます。 • 動画のみ設定できます。

メモ:

- 動画と静止画で別々に設定できます。

動画	セピア / 白黒 / 映画効果 / ストロボ
静止画	セピア / 白黒

接写で撮影する

テレマクロ機能を設定すれば、被写体に接近して接写することができます。



※画像はイメージです。

1 ④ をタッチして、メニューを表示する

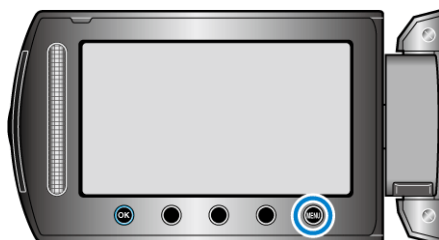

2 "マニュアル設定"を選び、Ⓚ をタッチする



3 "テレマクロ"を選び、Ⓚ をタッチする



4 "入"を選び、Ⓚ をタッチする



設定	内容
切	望遠(T)側では約1mまで近づけます。 広角(W)側では約5cmまで近づけます。
入	望遠(T)側では約50cmまで近づけます。(GZ-HD620) 望遠(T)側では約60cmまで近づけます。(GZ-HD537) 広角(W)側では約5cmまで近づけます。

ご注意:

- 接写しないときは、「切」にしてください。
- 「入」のままだと、画像がぼやけることがあります。

イベントを登録して撮影する

撮影する動画の分類をしておけば、再生するときに検索しやすくなります。

1 動画を選ぶ

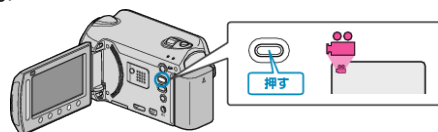

2 ④ をタッチして、メニューを表示する



3 "イベント登録"を選び、Ⓚ をタッチする



4 イベントの種類を選び、Ⓚ をタッチする



イベントの種類
子供
運動会
レジャー
イベント
スポーツ
旅行
パーティー
結婚式
ペット
ビジネス

- 以後、撮影する動画に選んだイベントが記録され、画面にアイコンが表示されます。
(変更するまで同じイベントが記録され続けます)

メモ:

- イベントの記録をやめるときは、手順4で「解除」をタッチします。



- 一度記録したイベントを後から変更することもできます。
"一つずつイベント変更する" (P.55)
"まとめてイベント変更する" (P.56)

YouTube 用の動画を撮影する

動画共有サイト「YouTube™」に投稿すると、あなたが撮影した動画を家族や友人と手軽に共有することができ、楽しみが更に広がります。アップロード撮影をすると、YouTube™にアップロードできる 10 分以内の動画を撮影することができます。

メモ： _____
YouTube™については、下記をご覧ください。
<http://www.youtube.com/>

1 動画を選ぶ



- アイコンが動画モードになります。

2 UPLOAD/EXPORT ボタンを押し、"アップロード撮影"/"EXPORT 撮影"メニューを表示する

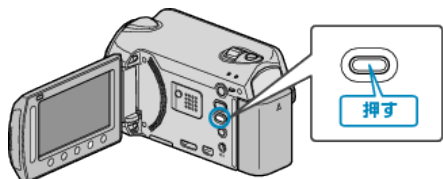

3 "アップロード撮影"を選び、 \odot ボタンをタッチする



- 押すたびに、ON と OFF が切り替わります。
- 設定が ON になると、画面に「 \odot 」マークが表示されます。
- 設定を解除するときは、「OFF」にしてください。
- 設定が終わったら、 \leftarrow ボタンをタッチしてください。

4 撮影を開始する

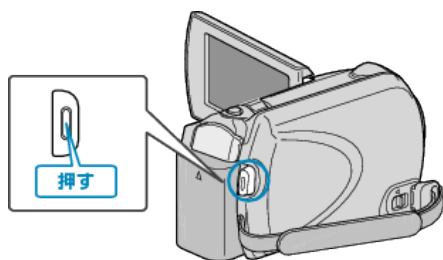

- もう一度押すと撮影を停止します。
- アップロード用の動画は、最大 10 分間撮影できます。撮影時間が 10 分経つと、自動的に撮影が停止します。

メモ： _____

- アップロード撮影では、YouTube™の時間制限である 10 分間のみ撮影ができます。
- アップロード用の動画としてファイルフォーマットを変換することは、本機ではできません。動画ファイルのアップロードは、「動画をアップロードするには」をご覧ください。
- 撮影が停止すると、アップロード撮影アイコンが消えます。もう一度アップロード用の動画を撮影したいときは、設定し直してください。

動画をアップロードするには

付属ソフト「Everio MediaBrowser」を使って YouTube™にアップロードできます。ソフトをパソコンにインストールして、本機をパソコンに接続してください。

- ソフトの操作については、同ソフトのヘルプをご覧ください。

"付属ソフトをインストールする" (P.87)

"本機をパソコンとつなぐには" (P.88)

動画をアップロードできないときは： _____

- YouTube™のアカウントが作成されているか確認してください。(YouTube™へのアップロードには、YouTube™のアカウントが必要です。)
- 付属ソフト「Everio MediaBrowser」のヘルプの「最新の製品情報はこちら」の「Q&A」、「最新情報」、「ダウンロード情報」などを確認してください。

iTunes 用の動画を撮影する

EXPORT 設定をして撮影すると、本機とパソコンを接続したときにアップル社のソフト「iTunes」に動画を移動できるようになります。

iTunes 用の動画は、「LIB.」を表示させて撮影します。

動画の転送には付属ソフトを使用します。

"付属ソフトをインストールする" (P.87)

メモ:

iTunes と iPod については、下記をご覧ください。

<http://www.apple.com/jp/itunes/>

1 動画を選ぶ

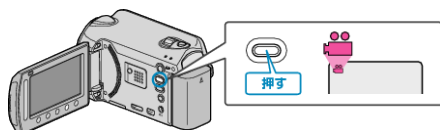

- アイコンが動画モードになります。

2 UPLOAD/EXPORT ボタンを押し、"アップロード撮影"/"EXPORT 撮影"メニューを表示する

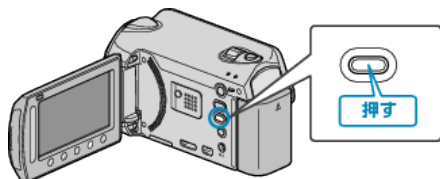

3 "EXPORT 撮影"を選び、OK ボタンをタッチする



- 押すたびに、ON と OFF が切り替わります。
- 設定が ON になると、画面に「LIB.」マークが表示されます。
- 設定を解除するときは、「OFF」にしてください。
- 設定が終わったら、OK ボタンをタッチしてください。

4 撮影を開始する

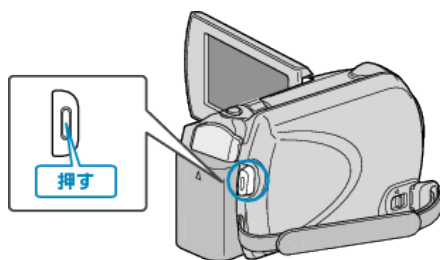

- もう一度押すと撮影を停止します。

メモ:

- 撮影を停止すると、iTunes 用撮影アイコンが消えます。
もう一度 iTunes 用の動画を撮影したいときは、設定し直してください。

撮影した動画を iPod に入れるときは

付属ソフト「Everio MediaBrowser」を使って iTunes に転送できます。ソフトをパソコンにインストールして、本機をパソコンに接続してください。

- ソフトの操作については、同ソフトのヘルプをご覧ください。
- iPod への転送については、iTunes のヘルプをご覧ください。

"付属ソフトをインストールする" (P.87)

"すべてのファイルを保存する" (P.88)

iTunes に転送できないときは

- 付属ソフト「Everio MediaBrowser」のヘルプの「最新の製品情報はこちら」の「Q&A」、「最新情報」、「ダウンロード情報」などを確認してください。

微速度撮影をする(タイムラプス撮影)

一定間隔に1コマずつ撮影して、長い時間をかけてゆっくり移り変わるシーンを短時間で再生することができます。
花のつぼみが開く様子を観察するときなどに便利です。

1 動画を選ぶ



2 動画をタッチして、メニューを表示する

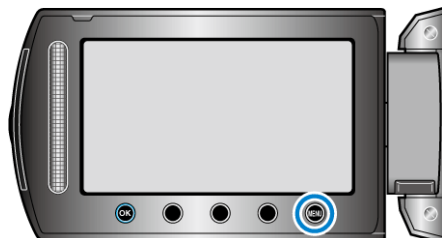

3 "タイムラプス撮影"を選び、OKをタッチする



4 撮影間隔(1~80秒間隔)を選び、OKをタッチする



- 間隔秒数が大きいほど撮影間隔が長くなります。

5 撮影を開始する

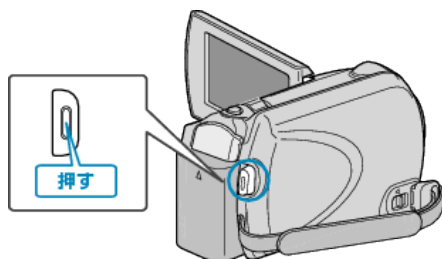

- 設定した撮影間隔で1コマ撮影をします。
- 撮影間隔を"20秒間隔"以上に設定しているとき、撮影の合間は省電力状態になります。
次の撮影時間になると、自動的に省電力を解除し、撮影をします。
- もう一度、START/STOP ボタンを押すと、撮影を停止します。

タイムラプス撮影中の画面表示

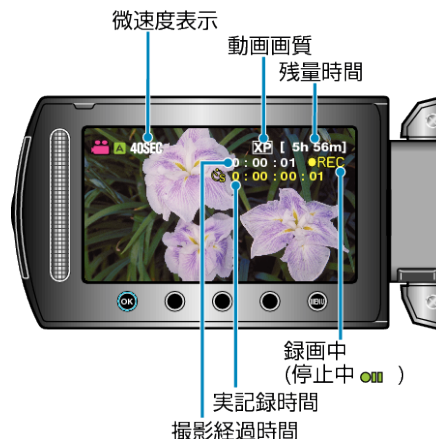

画面表示	説明
微速度表示	設定している撮影間隔を表示します。
動画画質	動画画質設定で設定されている画質のアイコンを表示します。
残量時間	設定中の動画画質で録画可能な残り時間です。
録画中	動画撮影中に表示します。 省電力状態のときは、点滅します。
停止中	動画撮影を停止しているときに表示します。
撮影経過時間	撮影を開始してから実際の経過時間を表示します。
実記録時間	実際に撮影した動画の記録時間を表示します。記録時間はフレーム単位で増加します。

タイムラプス撮影の設定内容

間隔秒数が大きいほど撮影間隔が長くなります。

設定	詳細
切	タイムラプス撮影をしません。
1秒間隔	1秒間隔に1フレームずつ撮影します。撮影した動画は30倍速で再生されます。
2秒間隔	2秒間隔に1フレームずつ撮影します。撮影した動画は60倍速で再生されます。
5秒間隔	5秒間隔に1フレームずつ撮影します。撮影した動画は150倍速で再生されます。
10秒間隔	10秒間隔に1フレームずつ撮影します。撮影した動画は300倍速で再生されます。
20秒間隔	20秒間隔に1フレームずつ撮影します。撮影した動画は600倍速で再生されます。
40秒間隔	40秒間隔に1フレームずつ撮影します。撮影した動画は1200倍速で再生されます。
80秒間隔	80秒間隔に1フレームずつ撮影します。撮影した動画は2400倍速で再生されます。

ご注意:

- タイムラプス撮影で撮影した動画には、音声記録されません。
- タイムラプス撮影中は、ズーム操作、写真同時撮影、および手ぶれ補正が使用できません。
- 実記録時間の表示が「0:00:00:17」以下のときに撮影を停止すると、動画を保存できません。
- タイムラプス撮影の設定後は画質を変更できません。タイムラプス撮影を設定する前に設定してください。

メモ:

- タイムラプス撮影の設定は、電源を切っても保存されています。電源を入れると、画面に「TIME LAPSE」と表示されます。
- 撮影開始から99時間を経過すると、自動的に撮影を停止します。
- 撮影間隔の長いタイムラプス撮影では、三脚およびACアダプターをご使用ください。また、フォーカスやホワイトバランスをマニュアルで固定して使うことをおすすめします。

"三脚の取り付けかた" (P.19)

"手動でピントを合わせる" (P.29)

"ホワイトバランスを設定する" (P.31)

動きを感知し自動的に撮影する(フレームインREC)

液晶画面に表示される赤枠内の被写体の動き(明るさ)の変化を感知して、自動的に動画または静止画の撮影をします。(フレームインREC) フレームインRECは、動画でも、静止画でも設定できます。

1 動画または静止画を選ぶ

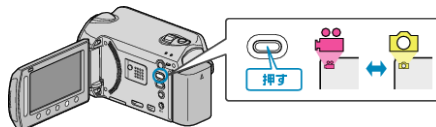

2 撮影する被写体に合わせて、構図を決める

- ズームなどを使って画角を合わせてください。

3 [OK] をタッチして、メニューを表示する

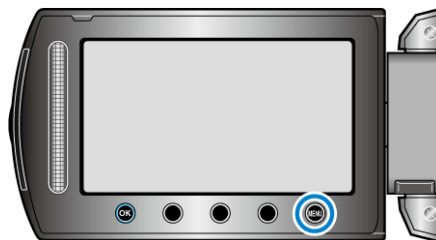

4 "フレームインREC"を選び、[OK] をタッチする



5 "入"を選び、[OK] をタッチする



6 赤枠内の被写体が動いたら、自動的に撮影が開始される



- メニュー表示が消えてから、約2秒後に赤い枠を表示します。
- 動画撮影の場合、赤枠内の被写体の動き(明るさの変化)がなくなるまで撮影を続けます。赤枠内の被写体の動き(明るさの変化)がなくなると5秒後に撮影を停止します。
- 手動で動画撮影を停止したい場合は、START/STOP ボタンを押してください。ただし、動画撮影を停止後もフレームインREC設定「入」の状態は継続するため、赤枠内の被写体に動き(明るさの変化)を感知したら、再度撮影を開始します。フレームインRECを解除するには、フレームインREC設定を「切」にしてください。

ご注意:

- マニュアル撮影は "テレマクロ"のみ設定できます。その他のマニュアル撮影の設定はすべて "オート"になります。
- フレームイン REC 設定後は、デジタルズーム、手ぶれ補正、セルフタイマー、および連写は使えません。
- タイムラプス撮影との併用はできません。フレームイン REC とタイムラプス撮影の両方を設定した場合は、タイムラプス撮影を優先します。
- フレームイン REC 設定後は、オートパワーオフおよびパワーセーブは効きません。

メモ:

- 動画撮影の場合、変化がなくなると5秒後に撮影を停止します。
- 赤枠内の被写体の動きが早いなど明るさの変化が小さい場合は、撮影を開始できない場合があります。
- 小さな明るさの変化では撮影を開始しない場合があります。
- 赤枠内の被写体に動きが無くても、明るさの変化によっては撮影を開始してしまうことがあります。
- フレームイン REC のパフォーマンスは周辺の明るさに影響されます。環境によって動作しないことがあります。
- ズーム動作中は撮影を開始できません。

残量時間/バッテリー残量

内蔵 HDD や microSD カードに記録できる動画の残量時間やバッテリー残量を確認できます。

1 動画または静止画を選ぶ



- アイコンが動画または静止画になります。

2 を押す

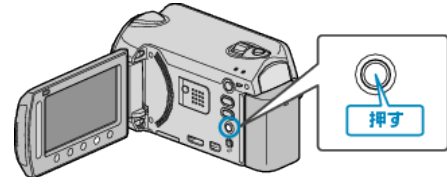

- 残量時間を表示するには、一回押し、手順 3 へ進んでください。
- バッテリー残量を表示するには、二回押し、手順 4 へ進んでください。

3 残量時間を表示する



- 動画撮影モードのときのみ、残量時間が表示されます。静止画を選ぶ場合、手順 4 へ進んでください。
- INFO ボタン を押すと、残量時間表示する記録メディアが切り換わります。
- 動画画質を変更するには、スライダーで動画画質を選んで、OK をタッチしてください。
- バッテリー残量を表示するには、操作ボタンの「バッテリーアイコン」をタッチしてください。
- 電源ボタンをタッチすると、表示を終了します。

4 バッテリー残量を表示する



- INFO ボタン を押す、または 電源ボタン をタッチすると、表示を終了します。

メモ:

- バッテリー残量は AC アダプターを接続している時は表示されません。

動画の撮影可能時間の目安

画質	HDD 80 GB	HDD 120 GB	microSDHC カード 4 GB	microSDHC カード 8 GB
UXP	7 時間 20 分	11 時間	22 分	44 分
XP	10 時間	15 時間	31 分	1 時間 3 分
SP	14 時間	21 時間	44 分	1 時間 29 分
EP	33 時間	50 時間	1 時間 51 分	3 時間 43 分

- 撮影するシーンによって短くなる場合があります。

静止画の撮影可能枚数の目安(単位:枚)

画像サイズ	画質	microSD カード 256 MB	microSD カード 512 MB	microSD カード 1 GB	microSD カード 2 GB	microSDHC カード 4 GB	microSDHC カード 8 GB
1920×1080 (16:9)	ファイン	260	510	1030	2100	4200	8420
1920×1080 (16:9)	スタンダード	410	810	1620	3210	6410	9999
1440×1080 (4:3)	ファイン	350	680	1360	2770	5540	9999
1440×1080 (4:3)	スタンダード	550	1070	2150	4360	8700	9999
640×480 (4:3)	ファイン	1710	3330	6680	9999	9999	9999
640×480 (4:3)	スタンダード	3090	5990	9999	9999	9999	9999

- HDD には (モードに関わらず) 9999 枚まで撮影できます。

撮影時間の目安(バッテリー使用時)

バッテリー	充電時間	実撮影時間	連続撮影時間
BN-VG114	2 時間 30 分	45 分	1 時間 20 分
BN-VG121	3 時間 30 分	1 時間 10 分	2 時間 05 分
BN-VG138	6 時間 10 分	2 時間 05 分	3 時間 45 分

- "ライト"が "切"、"モニターバックライト"が "標準"のときの値です。
- 実撮影時間は、ズームの使用や、撮影と停止の繰り返しなどで短くなります。(撮影予定時間の約 3 倍分を用意することをおすすめします)
- 十分に充電しても、撮影時間が短くなったときはバッテリーの寿命です。
(新しいものに交換してください)

動画を再生する

撮影した動画を一覧表示(サムネイル表示)から選んで再生できます。
"動画メディア設定"で設定している保存先の内容が一覧表示されます。
"動画メディア設定" (P.120)

1 再生モードにする

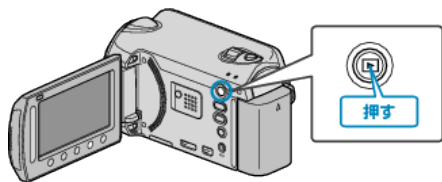

2 動画を選ぶ

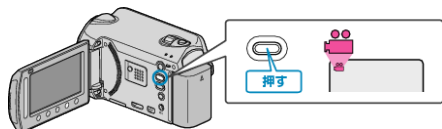

3 再生する動画を選び、OKをタッチして再生する



- カーソルで選んでいる動画内で顔を検出したときは、サムネイル上で顔の部分拡大して表示します。
- 再生を停止するときは、■をタッチします。

動画再生の操作ボタン

<一覧表示中>

動画を選ぶ(長押しでページ移動)



<再生中>

動画の先頭へ

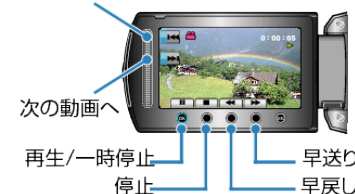

一覧表示中

画面表示	説明
▶	選んでいる映像を再生します。
DIGEST	撮影した映像を要約して再生できます。
🔍	撮影した日付や登録した分類(イベント)から目的の映像を探せます。
🗑️	選んでいる映像を削除します。
▲/▼	長押しすると、一覧表示をページ移動できます。

動画再生中

画面表示	説明
▶/⏸	再生/一時停止
■	停止(サムネイルに戻る)
▶▶	次の動画に進む
◀◀	シーンの先頭に戻る
▶▶▶	早送り
◀◀◀	早戻し
▶▶⏸	一時停止中にコマ送り
◀◀⏸	一時停止中にコマ戻し

メモ:

- 画面周囲のボタンやスライダーは、指でタッチしてください。
- 爪や手袋などでは操作できません。
- 画面内の表示に触れても動作しません。
- 撮影した日付や登録した分類(イベント)から目的の映像を探せます。多くなってきた映像から探すのに便利です。

"グループ分けから探す" (P.44)

"撮影日から探す" (P.44)

"イベントと撮影日から探す" (P.45)

ご注意:

- 免責事項
 - 本機や付属品、SDカードの万一の不具合により、正常に録画や録音、再生ができない場合、内容の補償についてはご容赦ください。
 - 商品の不具合によるものも含め、いったん消失した記録内容(データ)の修復などはできません。あらかじめご了承ください。
 - 万一、データが消失してしまった場合でも、当社はその責任を負いかねます。あらかじめご了承ください。
 - 品質向上を目的として、交換した不良の記録媒体を解析させていただく場合があります。そのため、返却できないことがあります。

動画の音量を調節する

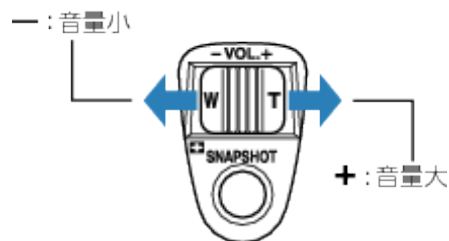

撮影日などの情報を見る

選んだ映像の撮影日や再生時間を表示します。

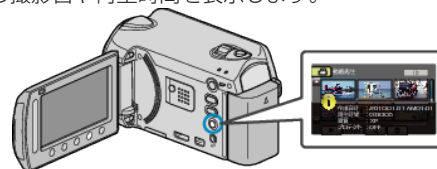

一覧表示の数を増やす/減らすには

一覧表示中(サムネイル表示中)にズームレバーを操作すると、一覧表示の画面の数が6画面→12画面→3画面と変化します。

- 3画面表示のときは、映像のファイル情報も表示します。

短時間で動画の内容を確認する

撮影した映像を要約して再生(ダイジェスト再生)できます。短時間で映像の内容を確認したいときに便利です。



ダイジェスト再生中の操作ボタン



画面表示	説明
▶/	再生/一時停止
■	停止(サムネイルに戻る)
▶ NORM	通常再生に戻る
▶▶	次の動画に進む
◀◀	シーンの先頭に戻る
▶▶	早送り
◀◀	早戻し
▶▶	一時停止中にコマ送り
◀◀	一時停止中にコマ戻し

管理情報が壊れた動画を再生する

管理情報の壊れた動画ファイルなどを再生します。

1 再生モードにする

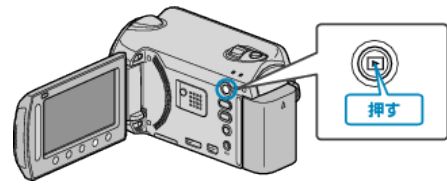

2 動画を選ぶ



3 [MENU] をタッチして、メニューを表示する

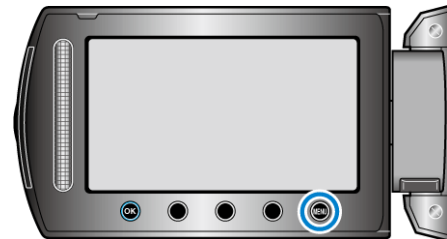

4 "特殊ファイル再生"を選び、[OK] をタッチする



5 再生する動画を選び、[OK] をタッチして再生する



"動画を再生する" (P.40)

メモ:

- 管理情報が壊れたとき、EXTMOV フォルダに MTS ファイルが作成されます。
- 壊れたファイルの状況によって、再生できないやスムーズに再生しない場合があります。

再生する

動画のつなぎ目に効果をつける

動画ファイルを再生するとき、動画と動画の切れ目に効果を付けられます。(ワイプ/フェーダ効果)

1 再生モードにする

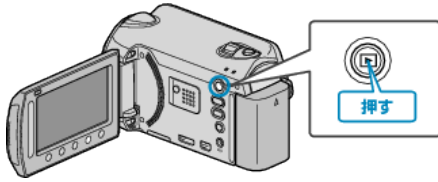

2 動画を選ぶ



3 [MENU] をタッチして、メニューを表示する

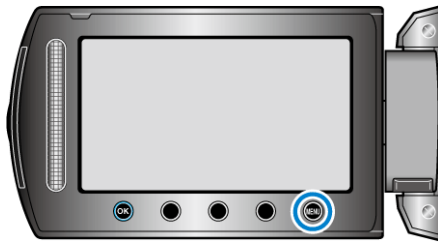

4 "ワイプ/フェーダー"を選び、[OK] をタッチする



5 効果を選び、[OK] をタッチする



6 再生する動画を選び、[OK] をタッチして再生する



設定	内容
切	効果を付けません。
白	最初と最後を白くします。
黒	最初と最後を黒くします。
スライド	右から左にスライドします。
ドア	中心から左右にスライドします。
スクロール	下から上にスライドします。
シャッター	中心から上下にスライドします。

メモ: —

- 約7秒以下の短い動画には、効果が付きません。

静止画を再生する

撮影した静止画を一覧表示(サムネイル表示)から選んで再生できます。
"静止画メディア設定"で設定している保存先の内容が一覧表示されます。
"静止画メディア設定" (P.120)

1 再生モードにする

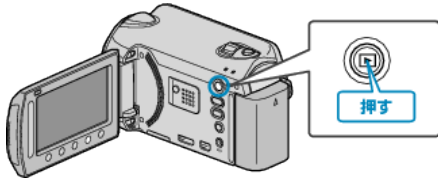

2 静止画を選ぶ



3 再生する静止画を選び、OK をタッチして再生する



- 再生を停止するときは、■ をタッチします。

静止画再生の操作ボタン

<一覧表示中>

静止画を選ぶ(長押しでページ移動)



再生 削除
検索

<再生中>

逆順再生/正順再生
(スライドショー中に
どちらかを表示)



顔検出ズーム
スライドショー開始/
一時停止
一覧表示に戻る
次の静止画を表示
前の静止画を表示

一覧表示中

画面表示	説明
▶	選んでいる映像を再生します。
🔍	撮影した日付から目的の映像を探せます。
🗑️	選んでいる映像を削除します。
▲/▼	長押しすると、一覧表示をページ移動できます。

静止画再生中

画面表示	説明
▶/	スライドショー開始/一時停止
■	停止(サムネイルに戻る)
▶▶	次の静止画に進む
◀◀	前の静止画に戻る
◀	スライドショー中に逆順再生
▶	スライドショー中に正順再生

メモ:

- 画面周囲のボタンやスライダーは、指でタッチしてください。
- 爪や手袋などでは操作できません。
- 画面内の表示に触れても動作しません。
- 撮影した日付から目的の映像を探せます。
多くなってきた映像から探すのに便利です。

"撮影日から探す" (P.44)

撮影日などの情報を見る

選んだ映像の撮影日や再生時間を表示します。

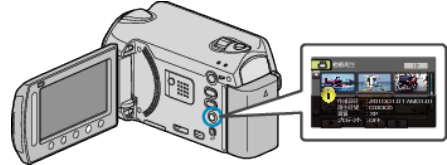

一覧表示の数を増やす/減らすには

一覧表示中(サムネイル表示中)にズームレバーを操作すると、一覧表示の画面の数が6画面→12画面→3画面と変化します。

- 3画面表示のときは、映像のファイル情報も表示します。

スライドショーで再生する

静止画をスライドショー機能を使って再生することができます。
静止画再生中にOK ボタンをタッチすると、スライドショーが始まります。



"静止画再生中の操作ボタン" (P.43)

メモ:

- スライドショー再生の画面切替に効果を付けることができます。

"スライドショー効果" (P.108)

目的の映像を探す

撮影した映像が多いと、見たい映像を一覧表示から探すのが大変です。そんなときは、見たい映像を検索してみましょう。

- 動画の場合は、「撮影日時が近いグループ」、「撮影日」、「イベントの種類と撮影日」の3つの方法で検索できます。
- 静止画の場合は、「撮影日」から検索できます。

"撮影日時が近いグループから検索するには" (P.44)

"撮影日から検索するには" (P.44)

"イベントの種類と撮影日から検索するには" (P.45)

グループ分けから探す

撮影日時が近い動画を自動的にまとめたグループから、動画を検索して再生できます。

- 動画メディア設定で設定している保存先の内容を検索できます。

1 検索方法を表示する



- 再生メニューの「検索」を選んで、表示させることができます。

2 "グループ"を選び、OKをタッチする



3 一覧表示(サムネイル)から選んで、OKをタッチして再生する



- 動画再生が始まります。
- 再生を停止するときは、■をタッチします。

メモ:

- 「DIGEST」をタッチすると、多くの動画を数秒間ずつ再生し、短時間で確認できます。
- グループは、撮影日時を元に自動的に作成されます。
- 撮影を続けたりすると、グループは変更されることがあります。
- 再生メニューの「削除」から、不要な映像を削除できます。

"不要な映像を削除する" (P.50)

撮影日から探す

撮影日から動画、または静止画を検索して再生できます。

- "動画メディア設定"、または "静止画メディア設定"で設定している保存先の内容を検索できます。
- 静止画はこの "日付検索"でのみ検索することができます。

1 検索方法を表示する



- 再生メニューの「検索」を選んで、表示させることができます。静止画の場合は、再生メニューの "日付検索" を選びます。
- 動画モード、静止画モードのどちらでも検索することができます。※画面は動画モードです。

2 "日付検索"を選び、OKをタッチする



3 撮影日を選び、OKをタッチする



- 設定ボタンをタッチするたびに、カレンダーの開始曜日が日曜日または月曜日に切り替わります。

4 見たい動画、もしくは静止画を選んでOKをタッチし、再生する



- 動画モード時には動画を、静止画モード時には静止画を選ぶことができます。
- 選んだ日に撮影した動画のみ表示されます。

選んだ日付の映像を削除するには:

再生メニューの「削除」から、不要な映像を削除できます。

"不要なファイルを削除する" (P.105)

イベントと撮影日から探す

イベントの種類と撮影日から、動画を検索して再生できます。

- "動画メディア設定"で設定している保存先の内容を検索できます。
 - 設定されていないイベントは、表示されません。
- "イベントを記録する" (P.96)

1 検索方法を表示する



- 再生メニューの "検索" を選んでも、表示させることができます。

2 "イベント検索"を選び、OK をタッチする



3 イベントの種類を選び、OK をタッチする



4 撮影日を選び、OK をタッチする



- **決定** ボタンをタッチするたびに、カレンダーの開始曜日が日曜日または月曜日に切り替わります。
- 選んだ日に撮影した動画のみ表示されます。

5 見たい動画を選んで OK をタッチし、再生する



選んだ日付の映像を削除するには、再生メニューの "削除" から、不要な映像を削除できます。
"不要なファイルを削除する" (P.105)

テレビにつないで見る

本機をテレビとつないで見ることができます。テレビの種類や接続するケーブルによって、テレビに映る画質が変わります。

お使いのテレビで最適な方法で接続してください。

- お使いのテレビの取扱説明書もご覧ください。

"HDMI 端子とつないで見る" (P.46)

"D 端子とつないで見る" (P.47)

"映像端子とつないで見る" (P.47)

メモ:

- 日時などを表示して再生したいときは、接続設定メニューの "テレビ表示" を "入" に変更してください。また、再生メニューの "画面表示" を "すべて表示" または "日付のみ表示" にしてください。

"テレビ表示" (P.117)

"画面表示" (P.106)

- テレビに関する質問や接続方法については、テレビの製造元にお問い合わせください。

テレビの表示が不自然なとき

症状	対処
テレビに正常に表示されない	<ul style="list-style-type: none"> ● ケーブルを抜き差ししてください。 ● 本機の電源を入れ直してください。 ● D端子でつないでいるときは、接続設定メニューの "コンポーネント出力" の設定が接続したテレビと合っているかを確認してください。(お買い上げ時は "D3" に設定されています) <p>"コンポーネント出力" (P.118)</p>
テレビに縦長に映る	<ul style="list-style-type: none"> ● 接続設定メニューの "ビデオ出力" を "4:3" に設定します。 <p>"ビデオ出力を設定する" (P.117)</p>
テレビに横長に映る	<ul style="list-style-type: none"> ● テレビ側で画面を調整してください。
不自然な色で映る	<ul style="list-style-type: none"> ● メニューの "x.v.Color" を "入" にして撮影したときは、テレビ側の x.v.Color 設定を「入」にしてください。 ● テレビ側で画面を調整してください。
HDMI CEC 機能が正常に動作せずに、本機とテレビが連動しない	<ul style="list-style-type: none"> ● HDMI CEC 規格に対応したテレビに接続した場合、テレビの仕様によっては、本機の動作に予期せぬ影響を及ぼすことがあります。すべてのテレビとの動作を保証するものではありません。"HDMI 機器制御" を "切" にしてください。 <p>"HDMI 機器制御" (P.119)</p>
表示言語が変わった	<ul style="list-style-type: none"> ● 違う言語に設定したテレビと HDMI mini ケーブルで接続するときに発生する場合があります。

HDMI 端子とつないで見る

1 テレビと接続する

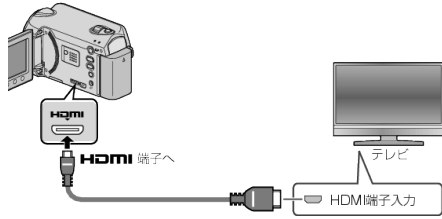

- 電源ボタンを2秒以上押し、電源を切ってください。

2 本機に AC アダプターをつなぐ

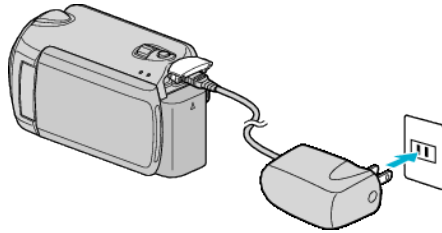

- 3 テレビの外部入力ボタンなどを押し、本機を接続した端子に入力を切り換える



4 映像を再生する



"動画を再生する" (P.40)

"静止画を再生する" (P.43)

メモ: _____

- 日時などを表示して再生したいときは、接続設定メニューの"テレビ表示"を"入"に変更してください。また、再生メニューの"画面表示"を"すべて表示"または"日付のみ表示"にしてください。

"テレビ表示" (P.117)

"画面表示" (P.106)

- 接続に応じて、"HDMI 出力"の設定を変更してください。

"HDMI 出力" (P.118)

- HDMI mini ケーブルでテレビに接続したとき、お使いのテレビの機種によっては、映像や音声が表示されない場合があります。このときは、
1) HDMI mini ケーブルを抜き差ししてください。
2) 本機の電源を入れ直してください。

- 本機と HDMI CEC 規格に準拠したリンク連動機能対応テレビを HDMI ケーブルで接続すると、次の便利な機能が利用できます。

"テレビとの HDMI 連動機能を使う" (P.46)

- HDMI mini ケーブルは別売りです。
High Speed HDMI Cable (カテゴリ 2 ケーブル) をお使いください。

"別売アクセサリ" (P.21)

テレビとの HDMI 連動機能を使う

本機と HDMI CEC 規格に準拠したリンク連動機能対応テレビを HDMI ケーブルで接続すると、以下の便利な機能が利用できます。

- HDMI CEC (Consumer Electronics Control) は HDMI ケーブルで接続することにより、対応機器間の相互連動動作を可能にした業界標準規格です。

メモ: _____

- すべての HDMI 対応機器が HDMI CEC 規格に対応しているわけではありません。非対応機器を接続した場合、本機の HDMI 機器制御は動きません。
- すべての HDMI CEC 対応機器との動作を保証するものではありません。
- HDMI CEC 対応機器であっても各機器の仕様により搭載機能が異なる場合がありますので、本機との連動機能がすべて動くわけではありません。(お使いのテレビの取扱説明書もご覧ください)
- 接続機器によっては、意図しない動作をする場合があります。このようなときは、"HDMI 機器制御"を"切"にしてください。

"HDMI 機器制御" (P.119)

準備

- HDMI ケーブルで本機とテレビを接続する
- テレビの電源を入れ、HDMI CEC に関する設定を"入"にする(お使いのテレビの取扱説明書もご覧ください)
- 本機の電源を入れ、設定メニューの"HDMI 機器制御"を"入"にする
"HDMI 機器制御" (P.119)

操作方法 1

- 1 本機の電源を入れる
 - 2 再生モードにする
 - 3 HDMI ケーブルで接続する
- 自動的に、テレビの入力が HDMI 入力に切り換わります。

操作方法 2

- 1 テレビの電源を切る
- 自動的に、本機の電源が切れます。

メモ: _____

- 接続したテレビによって、本機の電源を入れると、自動的にテレビで選択した表示言語に換わります。(本機がテレビで選択した表示言語に対応できるときのみ)
テレビと違う表示言語を使いたいときは、"HDMI 機器制御"を"切"にしてください。

"HDMI 機器制御" (P.119)

- 本機の表示言語を換えても、テレビの表示言語は自動的に換わりません。
- アンプやセレクターなどを接続したときに正常に動作しないことがあります。"HDMI 機器制御"を"切"にしてください。

"HDMI 機器制御" (P.119)

- HDMI CEC が正常に動作しない場合、本機の電源を入れ直してください。

ご注意: _____

- ファイルにアクセスしているときは、記録メディアを出したり、電源を消したりしないでください。
動作中にバッテリーの残量がなくなったら、データが破損する原因になりますので、必ず付属の AC アダプターを使用してください。
記録メディアのデータが壊れた場合、メディアをフォーマットしてください。

D端子とつないで見る

1 テレビと接続する

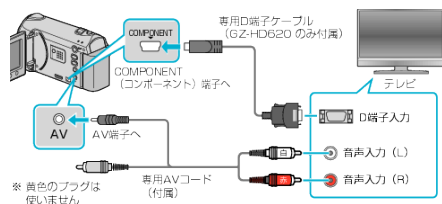

- 電源ボタンを2秒以上押し、電源を切ってください。

2 本機に AC アダプターをつなぐ

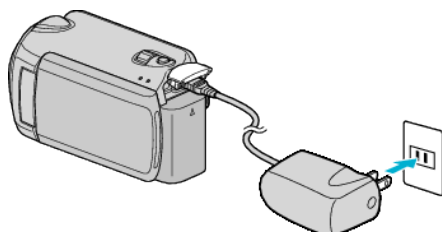

- 3 テレビの外部入力ボタンなどを押し、本機を接続した端子に入力を切り換える



4 映像を再生する



"動画を再生する" (☞ P.40)

"静止画を再生する" (☞ P.43)

メモ:

- 日時などを表示して再生したいときは、接続設定メニューの"テレビ表示"を"入"に変更してください。また、再生メニューの"画面表示"を"すべて表示"または"日付のみ表示"にしてください。

"テレビ表示" (☞ P.117)

"画面表示" (☞ P.106)

- 接続に応じて、"コンポーネント出力"の設定を変更してください。

"コンポーネント出力" (☞ P.118)

映像端子とつないで見る

1 テレビと接続する

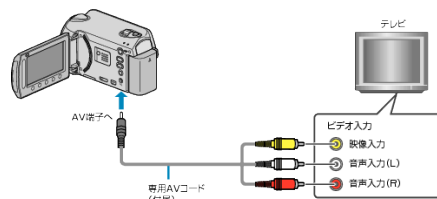

- 電源ボタンを2秒以上押し、電源を切ってください。

2 本機に AC アダプターをつなぐ

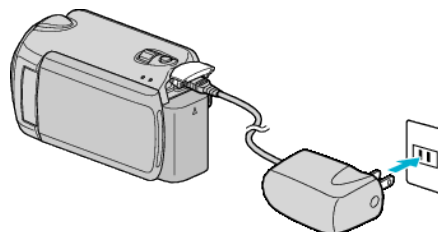

- 3 テレビの外部入力ボタンなどを押し、本機を接続した端子に入力を切り換える



4 映像を再生する



"動画を再生する" (☞ P.40)

"静止画を再生する" (☞ P.43)

メモ:

- 日時などを表示して再生したいときは、接続設定メニューの"テレビ表示"を"入"に変更してください。また、再生メニューの"画面表示"を"すべて表示"または"日付のみ表示"にしてください。

"テレビ表示" (☞ P.117)

"画面表示" (☞ P.106)

- テレビの画面サイズに合わせて、"ビデオ出力"の設定を変更してください。

"ビデオ出力" (☞ P.117)

プレイリストを再生する

作成したプレイリストを再生します。

1 再生モードにする

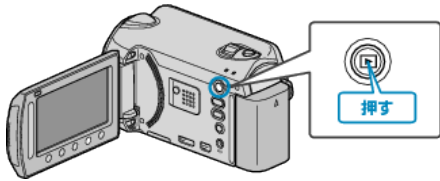

2 動画を選ぶ



3 **OK** をタッチして、メニューを表示する

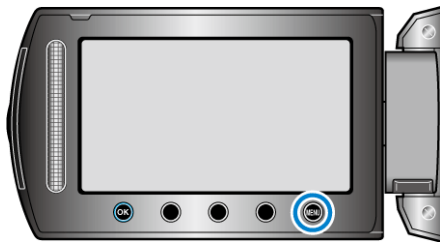

4 "プレイリスト再生"を選び、**OK** をタッチする



5 再生したいプレイリストを選び、**OK** をタッチして再生する



"動画を再生する" (P.40)

- "確認"をタッチすると、選んだプレイリストの内容を確認できます。
- プレイリスト再生を終了するには **ESC** をタッチします。

プレイリストを作るには:

"録画した動画から選んでプレイリストを作る" (P.64)

"プレイリストにタイトル画面を付ける" (P.69)

本機で作った DVD やブルーレイディスクを再生する

本機のバックアップ機能で作成した DVD やブルーレイディスクは、別売の再生機能付き DVD ライター CU-VD50 (DVD のみ) や一般の DVD やブルーレイディスクプレイヤーを使ってテレビで再生できます。また、DVD は DVD ライターと本機をつないで再生することもできます。

再生機器	イラスト
再生機能付き DVD ライター (CU-VD50)	
BD/DVD-Video 規格対応の BD/DVD プレイヤーまたは BD/DVD レコーダー	

本機と DVD ライターをつないで見る

1 USB ケーブルと AC アダプターを接続する

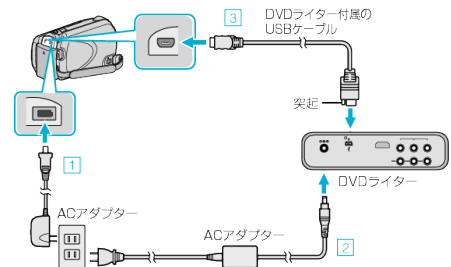

- ① 本機に AC アダプターをつなぐ
- ② DVD やブルーレイディスクライターの AC アダプターをつなぐ
- ③ DVD やブルーレイディスクライター付属の USB ケーブルをつなぐ

- テレビで見る場合は、本機をテレビとつなぎます。

"テレビにつないで見る" (P.45)

2 液晶モニターを開く

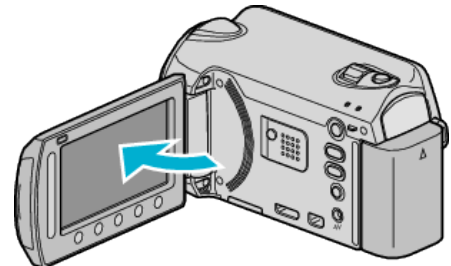

- DVD 作成メニューが表示されます。

3 DVD やブルーレイディスクライターに本機で作った DVD やブルーレイディスクをセットする

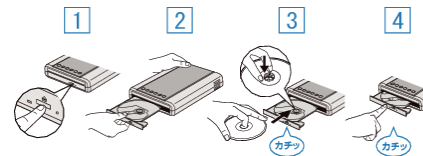

4 "再生"を選び、**OK** をタッチする



5 見たい映像を選んで OK をタッチする



- 再生を停止するときは、■ をタッチします。

ご注意:

- 機器を接続するときは、必ず電源を切ってください。
電源を入れたまま接続すると、感電や故障の原因になります。

メモ:

- 再生できるディスクは、本機で作った DVD やブルーレイディスクに限ります。
- チャプターはメニューに表示されません。

ダイジェスト再生について

作成したディスクをプレーヤーで再生し、トップメニューから "ダイジェスト再生" を選ぶと、ディスク内の動画を数秒ずつ連続して再生します。内容の確認や、見たいシーンを探すときにお使いください。

- 通常再生に戻るには、プレーヤーのリモコンのトップメニューボタンを押して、"通常再生へ" を選んでください。

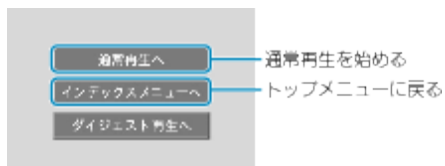

不要な映像を削除する

記録メディアの容量が少なくなってきたら、不要な動画や静止画を削除しましょう。

映像を削除すると、記録メディアの容量を元に戻すことができます。

"一つずつ削除する" (P.50)

"選んで削除する" (P.50)

"すべて削除する" (P.51)

メモ:

- 一度削除した映像は、元には戻せません。
- プレイリストに含まれている映像を削除したときは、プレイリストが変更されます。
- 保護(プロテクト)されている映像は削除できません。プロテクトを解除してから、削除してください。

"映像を保護する" (P.52)

必要なファイルはパソコンにバックアップしてください。

"すべての映像をバックアップする" (P.88)

ご注意:

- ファイルにアクセスしているときは、記録メディアを出したり、電源を切ったりしないでください。
- 付属の AC アダプターを使用してください。
- 記録メディアのデータが壊れた場合、メディアをフォーマットしてください。

"HDD フォーマット" (P.121)

"SD フォーマット" (P.121)

一つずつ削除する

映像を一つずつ削除します。

ご注意:

- 一度削除した映像は、元には戻せません。

1 再生モードにする

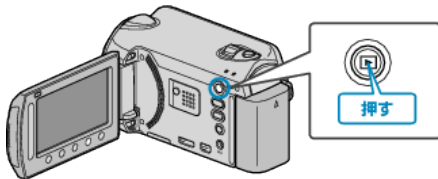

2 動画または静止画を選ぶ

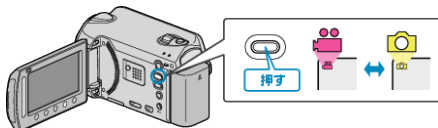

3 OK をタッチして、メニューを表示する

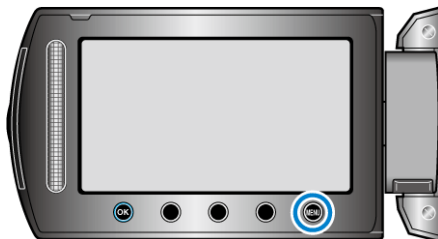

4 "削除"を選び、OK をタッチする



5 "一つずつ削除"を選び、OK をタッチする



6 削除する映像が確認し、"はい"を選び、OK をタッチする



- 実際には削除する映像がこの画面に表示されます。
- 操作ボタンの「←」/「→」をタッチすると、前後の映像を選べます。
- 削除が終わったら、OK をタッチしてください。

メモ:

- プレイリストに含まれている映像を削除したときは、プレイリストが変更されます。
- 保護(プロテクト)されている映像は削除できません。プロテクトを解除してから、削除してください。

"映像を保護する" (P.52)

選んで削除する

削除する映像を選んで、まとめて削除します。

ご注意:

- 一度削除した映像は、元には戻せません。

1 再生モードにする

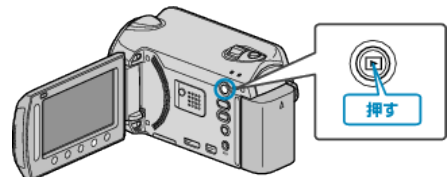

2 動画または静止画を選ぶ

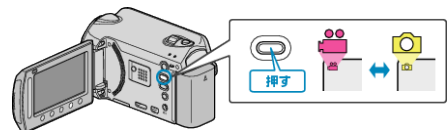

3 OK をタッチして、メニューを表示する

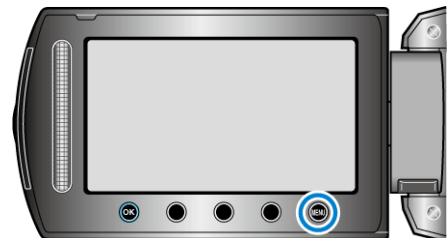

4 "削除"を選び、OK をタッチする



5 "選択して削除"を選び、**OK** をタッチする6 削除する映像を選び、**OK** をタッチする

7 削除する映像を選び終わったら、"実行"をタッチする



- 選んだ映像に削除マークが表示されます。削除マークを消すときは、もう一度 **OK** をタッチします。
- "確認"をタッチすると、選んだ映像を確認できます。

8 "はい"を選び、**OK** をタッチする

- 削除が終わったら、**OK** をタッチしてください。

メモ: _____

- プレイリストに含まれている映像を削除したときは、プレイリストが変更されます。
- 保護(プロテクト)されている映像は削除できません。プロテクトを解除してから、削除してください。

"映像を保護する" (P.52)

すべて削除する

すべての映像をまとめて削除します。

ご注意: _____

- 一度削除した映像は、元には戻せません。

1 再生モードにする

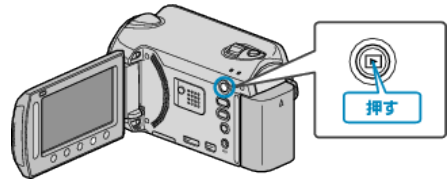

2 動画または静止画を選ぶ

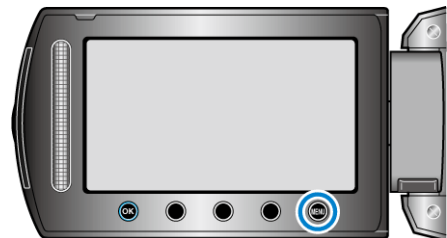
3 **OK** をタッチして、メニューを表示する4 "削除"を選び、**OK** をタッチする5 "すべて削除"を選び、**OK** をタッチする6 "はい"を選び、**OK** をタッチする

- 削除が終わったら、**OK** をタッチしてください。

メモ: _____

- プレイリストに含まれている映像を削除したときは、プレイリストが変更されます。
- 保護(プロテクト)されている映像は削除できません。プロテクトを解除してから、削除してください。

"映像を保護する" (P.52)

映像を保護する

大切な動画/静止画を誤って削除してしまうことのないように、大事な映像は保護しておきましょう。

"一つずつ保護する" (P.52)

"選んで保護する" (P.53)

"すべて保護する" (P.54)

"すべて解除する" (P.54)

ご注意:

- 記録メディアをフォーマットをした場合は、保護している映像も削除されてしまいますのでご注意ください。

一つずつ保護する

映像を一つずつ保護、または解除します。

1 再生モードにする

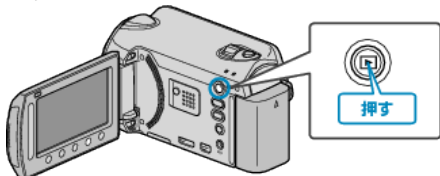

2 動画または静止画を選ぶ



3 OK をタッチして、メニューを表示する

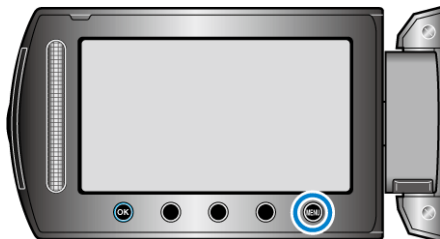

4 "編集"を選び、OK をタッチする



5 "プロテクト/解除"を選び、OK をタッチする



6 "一つずつ設定"を選び、OK をタッチする



7 保護、または解除する映像が確認し、"はい"を選び、OK をタッチする



- 実際には保護、または解除する映像がこの画面に表示されます。
- 操作ボタンの「←」/「→」をタッチすると、前後の映像を選べます。
- 設定が終わったら、OK をタッチしてください。
- プロテクト設定を終了するには、END をタッチしてください。

選んで保護する

映像を選んでまとめて保護、または解除します。

1 再生モードにする

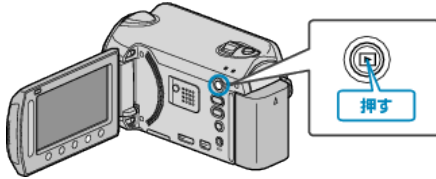

2 動画または静止画を選ぶ



3 ④ をタッチして、メニューを表示する

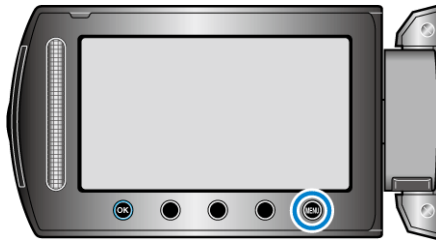

4 "編集"を選び、④ をタッチする



5 "プロテクト/解除"を選び、④ をタッチする



6 "選択して設定"を選び、④ をタッチする



7 保護、または解除する映像を選び、④ をタッチする



- 選んだ映像に ④ マークが表示されます。マークを消すときは、もう一度 ④ をタッチします。
- "確認"をタッチすると、選んだ映像を確認できます。

8 保護、または解除する映像を選び終わったら、④ をタッチする



9 "はい"を選び、④ をタッチする



すべて保護する

すべての映像をまとめて保護します。

1 再生モードにする

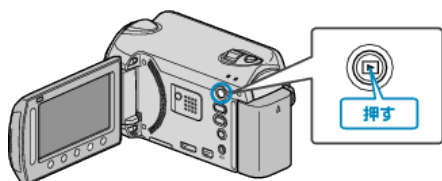

2 動画または静止画を選ぶ



3 [MENU] をタッチして、メニューを表示する

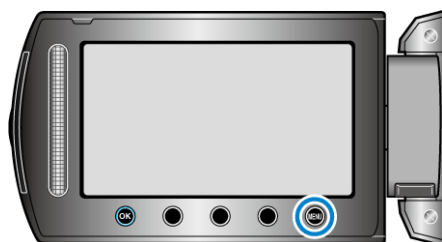

4 "編集"を選び、[OK] をタッチする



5 "プロテクト/解除"を選び、[OK] をタッチする



6 "すべてプロテクト"を選び、[OK] をタッチする



7 "はい"を選び、[OK] をタッチする



● 設定が終わったら、[OK] をタッチしてください。

すべて解除する

すべての映像の保護をまとめて解除します。

1 再生モードにする

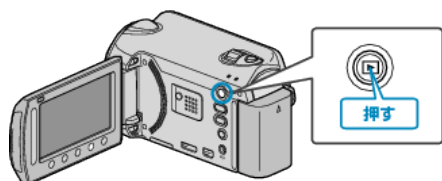

2 動画または静止画を選ぶ



3 [MENU] をタッチして、メニューを表示する

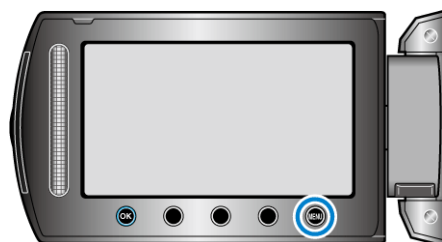

4 "編集"を選び、[OK] をタッチする



5 "プロテクト/解除"を選び、[OK] をタッチする



6 "すべて解除"を選び、[OK] をタッチする



7 "はい"を選び、[OK] をタッチする



● 設定が終わったら、[OK] をタッチしてください。

動画のイベントを変更する

様々なイベントの一覧から、撮影した動画に合った項目を選んで登録すると、再生するときなどに検索しやすくなります。

"一つずつイベント変更する" (P.55)

"まとめてイベント変更する" (P.56)

メモ:

- 撮影内容が決まっているときは、撮影前にイベントを登録してから撮影することができます。

"イベントを登録して撮影する" (P.33)

一つずつイベント変更する

動画を一つずつ確認して、イベントを変更します。

1 再生モードにする

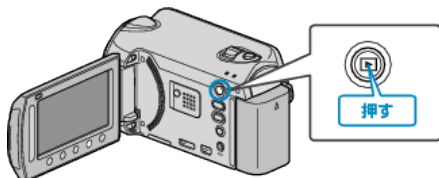

2 動画を選ぶ



3 OK をタッチして、メニューを表示する

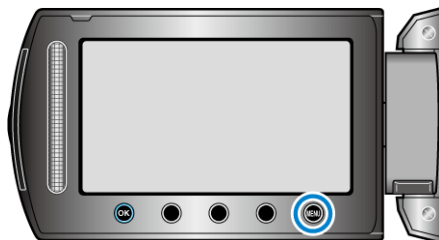

4 "編集"を選び、 OK をタッチする



5 "イベント変更"を選び、 OK をタッチする



6 "一つずつ変更"を選び、 OK をタッチする



7 "はい"を選び、 OK をタッチする



- 変更する動画がこの画面に表示されます。
- 操作ボタンの「←」/「→」をタッチすると、前後の映像を選べます。

8 変更後のイベントを選び、 OK をタッチする



- "解除"をタッチすると、登録してあるイベントを解除できます。
- 設定が終わったら、 OK をタッチしてください。
- イベント変更を終了するには、 MENU をタッチしてください。

まとめてイベント変更する

変更する範囲を指定し、複数のイベントをまとめて変更します。

1 再生モードにする

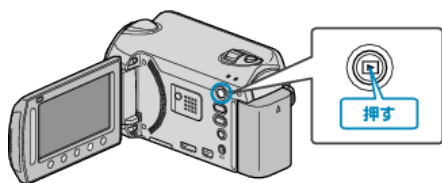

2 動画を選ぶ



3 MENU をタッチして、メニューを表示する

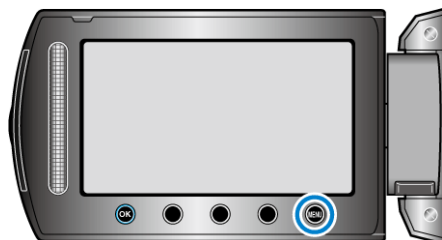

4 "編集"を選び、 OK をタッチする



5 "イベント変更"を選び、 OK をタッチする



6 "範囲を指定して変更"を選び、 OK をタッチする



7 選択範囲の開始位置を選び、 OK をタッチする



- "確認"をタッチすると、選んだ映像を確認できます。

8 選択範囲の終了位置を選び、 OK をタッチする



- "確認"をタッチすると、選んだ映像を確認できます。

9 変更後のイベントを選び、 OK をタッチする



- "解除"をタッチすると、登録してあるイベントを解除できます。
- 設定が終わったら、 OK をタッチしてください。
- イベント変更を終了するには、 MENU をタッチしてください。

動画を分割する

動画を分割し、二つの動画にします。

1 再生モードにする

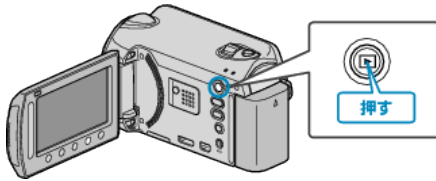

2 動画を選ぶ



3 \odot をタッチして、メニューを表示する

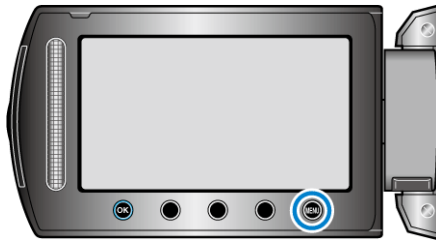

4 "編集"を選び、 \odot をタッチする



5 "分割"を選び、 \odot をタッチする



6 動画を選び、 \odot をタッチする



- 選んだ動画が再生されます。

7 \odot をタッチして再生を一時停止し、"決定"をタッチして分割する位置を設定する



- 分割点は、選んだ場面から多少ずれることがあります。

8 "ここで分割する"を選び、 \odot をタッチする



- 分割点をもう一度決めたいときは、"分割点再設定"をタッチしてください。
- 分割が終わったら、 \odot をタッチしてください。

メモ:

- 分割したファイルを再生するとき、分割点の撮影日が表示されます。
- アップロードや EXPORT 設定をオンにしたときは、ファイルを分割できません。

顔検出再生ズーム

人物の写っている静止画のときは、人物の顔を中心にズームして、新しいファイルで保存できます。

1 再生モードにする

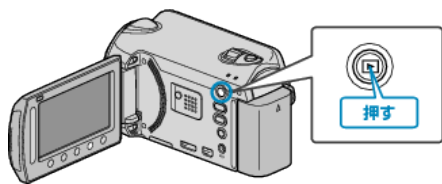

2 静止画を選ぶ

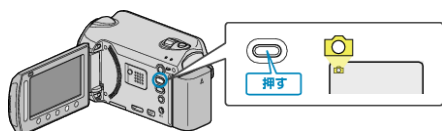

3 静止画を選び、OK をタッチする



4 画 をタッチする



- 顔が検出されます。

5 顔を選び、OK をタッチする



- 赤く囲まれた顔をズームできます。

6 OK を何回かタッチして、ズーム倍率を変える



- ズームエリアを切り換えるには、スライダーをタッチしてください。

7 "保存"をタッチする



- 本来のアスペクトに関わらず、ズームした映像は16:9で保存されます。

8 "はい"を選び、OK をタッチする



- 保存が終わったら、OK をタッチしてください。

再生中の動画を静止画にする

撮影した動画のお気に入りの場面を静止画に切り出して保存できます。

1 再生モードにする

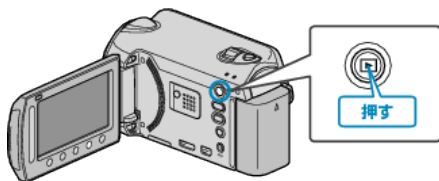

2 動画を選ぶ



3 再生する動画を選び、OK をタッチして再生する



4 お気に入りの場面で一時停止をタッチする



- 一時停止したあとに、操作ボタンのコマ送り \blacktriangleright とコマ戻し \blacktriangleleft を使って、切り出したい場面を微調整できます。

5 静止画を切り出す

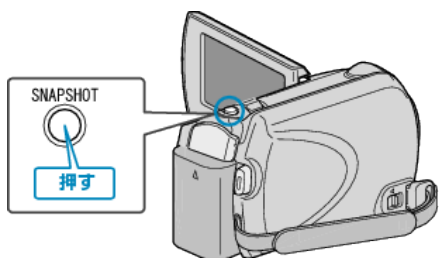

メモ:

- 画質は、設定されている "静止画画質" によって異なります。
"静止画画質" (P.102)
- 切り出した静止画は、"静止画メディア設定" で設定されているメディアに保存されます。
"静止画メディア設定" (P.120)

動画を必要な部分だけにする

動画の必要な部分だけを切り出してコピーし、新しい動画として保存できます。

1 再生モードにする

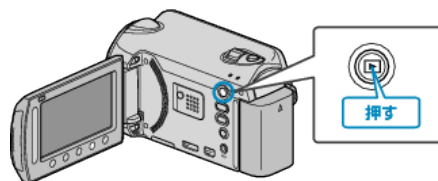

2 動画を選ぶ

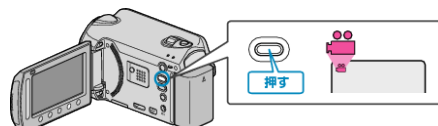

3 OK をタッチして、メニューを表示する

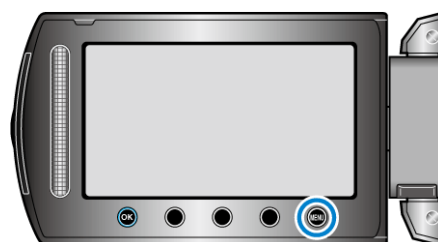

4 "編集" を選び、OK をタッチする



5 "トリミング" を選び、OK をタッチする



6 編集する動画を選び、OK をタッチする



- 選んだ動画が再生されます。

7 **OK** をタッチして再生を一時停止し、"設定"をタッチして開始位置を設定する



• **OK** をタッチすると再生を再開します。
"動画を再生する" (P.40)

8 **OK** をタッチして再生を一時停止し、"設定"をタッチして終了位置を設定する



• 開始位置をもう一度決めたいときは、取消をタッチしてください。

9 "選択範囲を切り出す"を選び、**OK** をタッチする



• 開始/終了位置をもう一度決めたいときは、"範囲再設定"を選んでください。

10 "はい"を選び、**OK** をタッチする



• コピーが終わったら、**OK** をタッチしてください。
• コピー完了後、コピーした動画が一覧表示に追加されます。

メモ:

• AVCHD 規格では、約 0.5 秒単位で動画を分割します。
そのため、分割点が選んだ場面から多少ずれることがあります。

YouTube 用に動画を切り出す

撮影済みの動画から YouTube™ にアップロードする部分(最大 10 分)を切り出してコピーし、YouTube™ 用の動画として保存します。YouTube™ 用の動画切り出しは、10 分以内に制限されます。

1 再生モードにする

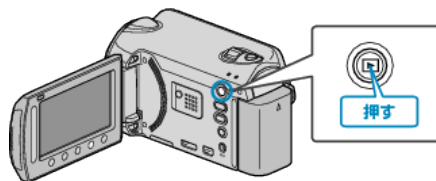

2 動画を選ぶ



3 UPLOAD/EXPORT ボタンを押し、"アップロード設定"/"EXPORT 設定"メニューを表示する

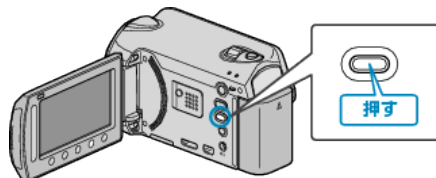

4 "アップロード設定"を選び、**OK** ボタンをタッチする



5 編集する動画を選び、**OK** をタッチする



6 "トリミングする"を選び、**OK** をタッチする

• トリミングの必要がない場合は、"トリミングしない"を選び、**OK** をタッチして設定を終わらせます。



• 選んだ動画が 10 分以上の場合は、トリミングが必要です。

- 7 **OK** をタッチし再生を一時停止し、"設定"をタッチして開始位置を設定する



- 開始位置を決めたら、再生を再開してください。
"動画を再生する" (P.40)

- 8 **OK** をタッチし再生を一時停止し、"設定"をタッチしてコピーの終了位置を設定する



- 開始位置をもう一度決めたいときは、"取消"をタッチしてください。

- 9 "選択範囲を切り出す"を選び、**OK** をタッチする



- 開始/終了位置をもう一度決めたいときは、"範囲再設定"を選んでください。

- 10 "はい"を選び、**OK** をタッチする



- コピー完了後、コピーした動画が一覧表示に追加されます。
- コピーが終わったら、**OK** をタッチしてください。
- アップロード設定を終了するには、**MENU** をタッチし、"はい"を選び、**OK** をタッチしてください。

メモ:

- AVCHD 規格では、約 0.5 秒単位で動画を分割します。そのため、分割点が選んだ場面から多少ずれることがあります。
- 撮影する前にアップロード撮影を設定しておけば、YouTube™用の動画を撮影できます。

"YouTube 用の動画を撮影する" (P.34)

動画を YouTube™にアップロードするには

付属ソフト「Everio MediaBrowser」を使って YouTube™にアップロードできます。ソフトをパソコンにインストールして、本機をパソコンに接続してください。

- ソフトの操作については、同ソフトのヘルプをご覧ください。

"付属ソフトをインストールする" (P.87)

"本機をパソコンとつなぐには" (P.87)

動画をアップロードできないときは:

- YouTube™のアカウントが作成されているか確認してください。(YouTube™へのアップロードには、YouTube™のアカウントが必要です。)
- 付属ソフト「Everio MediaBrowser」のヘルプの「最新の製品情報はこちら」の「Q&A」、「最新情報」、「ダウンロード情報」などを確認してください。

iTunes 転送用の動画を用意する

撮影済みの動画に「LIB.」マークを付けて EXPORT 属性にします。EXPORT 属性にすることで、パソコンにインストールした付属ソフトを使って、簡単に iTunes へ動画を登録することができます。

1 再生モードにする

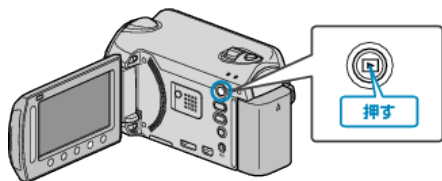

2 動画を選ぶ



3 UPLOAD/EXPORT ボタンを押し、"アップロード設定"/"EXPORT 設定"メニューを表示する

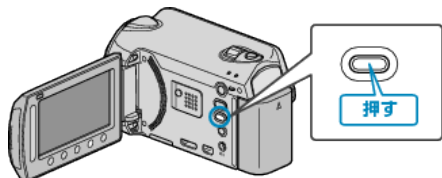

4 "EXPORT 設定"を選び、OK ボタンをタッチする



5 編集する動画を選び、OK をタッチする



- 選んだ動画に「LIB.」マークが表示されます。「LIB.」マークを消すときは、もう一度 OK をタッチします。
- "確認"をタッチすると、選んだ映像を確認できます。

6 選び終わったら、MENU をタッチする



- EXPORT 設定を終了するには、「はい」を選び、OK をタッチしてください。

メモ:

- 撮影する前に EXPORT 撮影を設定しておけば、iTunes 用の動画を撮影できます。
- "iTunes 用の動画を撮影する" (P.35)
- 撮影済みの動画ファイルのフォーマットは、付属ソフトでパソコンに転送したときに変換されます。本機に保存されているファイルに影響はありません。
- ほかの画面の一覧では、「LIB.」マークは表示されません。

変更した動画を iPod に入れるときは

付属ソフト「Everio MediaBrowser」を使って iTunes に転送できます。ソフトをパソコンにインストールして、本機をパソコンに接続してください。

- ソフトの操作については、同ソフトのヘルプをご覧ください。
- iPod への転送については、iTunes のヘルプをご覧ください。

"付属ソフトをインストールする" (P.87)

"すべての映像をバックアップする" (P.88)

iTunes に転送できないときは:

- 付属ソフト「Everio MediaBrowser」のヘルプの「最新の製品情報はこちら」の「Q&A」、「最新情報」、「ダウンロード情報」などを確認してください。

タイトル付きのプレイリストを作る

撮影日と用意されたタイトル画面を選んで付けるだけで、プレイリストを簡単に作れます。

1 再生モードにする

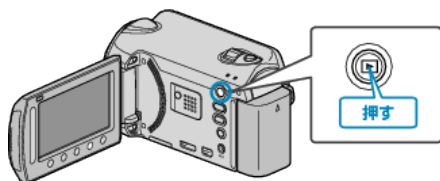

2 動画を選ぶ

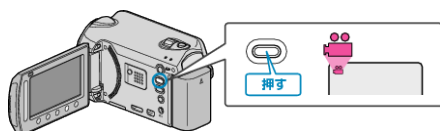

3 [OK] をタッチして、メニューを表示する

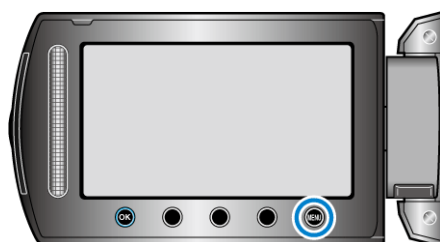

4 "ピクチャータイトル"を選び、[OK] をタッチする



5 タイトルを選び、[OK] をタッチする



- "確認"をタッチすると、タイトルを確認できます。

6 プレイリストにしたい撮影日を選び、[OK] をタッチする



- "確認"をタッチすると、選んだ動画を確認できます。
- 設定が終わったら、[OK] をタッチしてください。

ピクチャータイトル
記念日
出張報告
卒業式
お誕生日
メリー・クリスマス
我が家のアイドル
わんぱくキッズ
すくすく赤ちゃん
うちの家族
旅行
旅
楽しい夏休み
楽しい冬休み
スポーツ
がんばれ運動会
結婚式
成長記録
入学式
発表会
我が家のペット

ご注意:

- バックアップメニューの"メディア切替"で "DVD-Video" を選んだ場合は、タイトル画面を付けることができません。

メモ:

- 作成済みのプレイリストにタイトルをつけるには、下記をご覧ください。
"プレイリストにタイトル画面を付ける" (P.69)

録画した動画から選んでプレイリストを作る

録画した動画から好みのものを選んで作成したリストをプレイリストといいます。

プレイリストを作成しておくとお気に入りの動画だけを好きな順番に並べて再生できます。

動画ファイルをプレイリストに登録しても、元の動画ファイルはそのまま残ります。

● プレイリストを新規作成するには

"映像を選んでプレイリストを作る" (P.64)

"グループを選んでプレイリストを作る" (P.65)

"撮影日を選んでプレイリストを作る" (P.66)

"イベントを選んでプレイリストを作る" (P.67)

● 作成したプレイリストを編集したり、削除するには

"プレイリストを編集する" (P.68)

"プレイリストを削除する" (P.69)

"プレイリストにタイトル画面を付ける" (P.69)

メモ:

● 動画ファイルを削除またはムーブすると、プレイリストから同じ動画が取り除かれます。

● プレイリストに登録した動画ファイルを分割しても、プレイリストは影響を受けません。

ただし、分割後の動画ファイルを1つでも削除またはムーブすると、プレイリストから分割前の動画が取り除かれます。

● プレイリストは99まで作成できます。

映像を選んでプレイリストを作る

動画を1つずつ並べ、プレイリストを作ります。

1 再生モードにする

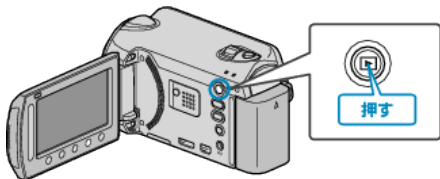

2 動画を選ぶ



3 OK をタッチして、メニューを表示する

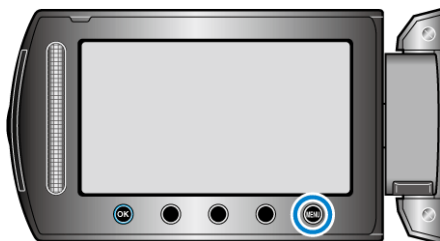

4 "プレイリスト編集"を選び、OK をタッチする



5 "新規作成"を選び、OK をタッチする



6 "シーンから取り込む"を選び、OK をタッチする



7 プレイリストに並べる動画を選び、OK をタッチする



● "確認"をタッチすると、選んだ動画を確認できます。

8 OK をタッチして、動画を右側に挿入する



● 手順7~8を繰り返し、プレイリストに動画を並べます。

● 動画の順番を入れ替えたいときは、手順7の操作後、スライダーで挿入位置を選び、OK をタッチします。

● プレイリストに追加した動画を消すには、「→」をタッチして消したい動画を選び、OK をタッチします。

9 並べ終わったら、OK をタッチする



10 "保存して終了"を選び、OK をタッチする



グループを選んでプレイリストを作る

動画をグループごとにまとめて並べ、プレイリストを作ります。

1 再生モードにする

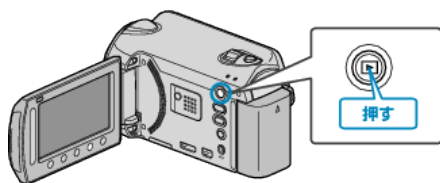

2 動画を選ぶ



3 MENU をタッチして、メニューを表示する



4 "プレイリスト編集"を選び、 OK をタッチする



5 "新規作成"を選び、 OK をタッチする



6 "グループごとに取り込む"を選び、 OK をタッチする



7 プレイリストに並べるグループを選び、 OK をタッチする



- "確認"をタッチすると、選んだ動画を確認できます。

8 OK をタッチして、動画を右側に挿入する



- 手順 7~8 を繰り返し、プレイリストに動画を並べます。
- 動画の順番を入れ替えたいときは、手順 7 の操作後、スライダーで挿入位置を選び、 OK をタッチします。
- プレイリストに追加した動画を消すには、「→」をタッチして消したい動画を選び、 OK をタッチします。

9 並べ終わったら、 MENU をタッチする



10 "保存して終了"を選び、 OK をタッチする



撮影日を選んでプレイリストを作る

動画を撮影日ごとにまとめて並べ、プレイリストを作ります。

1 再生モードにする

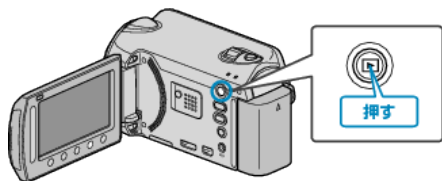

2 動画を選ぶ



3 **MENU** をタッチして、メニューを表示する

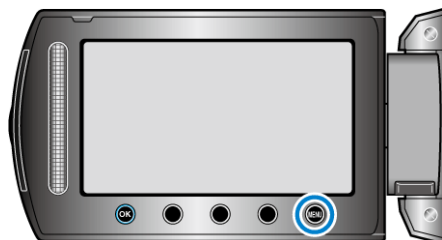

4 "プレイリスト編集"を選び、**OK** をタッチする



5 "新規作成"を選び、**OK** をタッチする



6 "日付ごとに取り込む"を選び、**OK** をタッチする



7 プレイリストに並べるイベントを選び、**OK** をタッチする



- "確認"をタッチすると、選んだ動画を確認できます。

8 **OK** をタッチして、動画を右側に挿入する



- 手順 7~8 を繰り返し、プレイリストに動画を並べます。
- 動画の順番を入れ替えたいときは、手順 7 の操作後、スライダーで挿入位置を選び、**OK** をタッチします。
- プレイリストに追加した動画を消すには、「→」をタッチして消したい動画を選び、**OK** をタッチします。

9 並べ終わったら、**EXIT** をタッチする



10 "保存して終了"を選び、**OK** をタッチする



イベントを選んでプレイリストを作る

動画をイベントと撮影日ごとにまとめて並べ、プレイリストを作ります。

1 再生モードにする

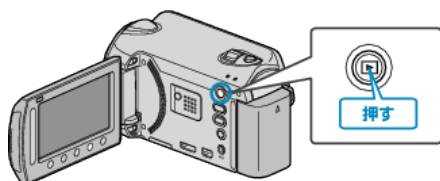

2 動画を選ぶ



3 [MENU] をタッチして、メニューを表示する



4 "プレイリスト編集"を選び、[OK] をタッチする



5 "新規作成"を選び、[OK] をタッチする



6 "イベントごとに取り込む"を選び、[OK] をタッチする



7 イベントを選び、[OK] をタッチする



8 プレイリストに並べるイベントを選び、[OK] をタッチする



- "確認"をタッチすると、選んだ動画を確認できます。

9 [OK] をタッチして、動画を右側に挿入する



- 手順 8~9 を繰り返し、プレイリストに動画を並べます。
- 動画の順番を入れ替えたいときは、手順 8 の操作後、スライダーで挿入位置を選び、[OK] をタッチします。
- プレイリストに追加した動画を消すには、「→」をタッチして消したい動画を選び、[OK] をタッチします。

10 並べ終わったら、[MENU] をタッチする



11 "保存して終了"を選び、[OK] をタッチする



プレイリストを編集する

作成したプレイリストの内容を変更できます。

1 再生モードにする

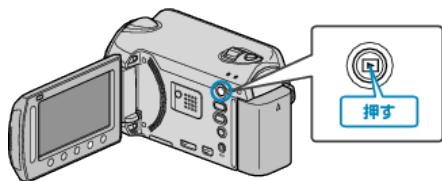

2 動画を選ぶ



3 \odot をタッチして、メニューを表示する

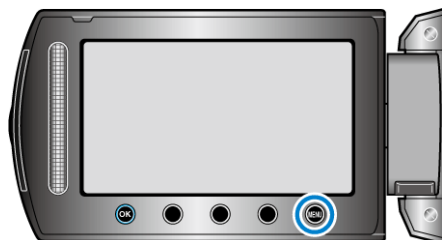

4 "プレイリスト編集"を選び、 \odot をタッチする



5 "編集"を選び、 \odot をタッチする



6 編集したいプレイリストを選び、 \odot をタッチする



7 プレイリストに並べる動画を選び、 \odot をタッチする



- "確認"をタッチすると、選んだ動画を確認できます。

8 \odot をタッチして、動画を右側に挿入する



- 手順 7~8 を繰り返し、プレイリストに動画を並べます。
- 動画の順番を入れ替えたいときは、手順 7 の操作後、スライダーで挿入位置を選び、 \odot をタッチします。
- プレイリストに追加した動画を消すには、「→」をタッチして消したい動画を選び、 \odot をタッチします。

9 並べ終わったら、 \odot をタッチする



10 "保存して終了"を選び、 \odot をタッチする



プレイリストを削除する

作成したプレイリスト削除します。

1 再生モードにする

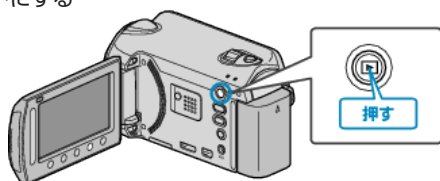

2 動画を選ぶ



3 [MENU] をタッチして、メニューを表示する



4 "プレイリスト編集"を選び、[OK] をタッチする



5 "削除"を選び、[OK] をタッチする



6 削除するプレイリストを選び、[OK] をタッチする



● "すべて削除"を選ぶと、作成したプレイリストをすべて削除します。

7 "はい"を選び、[OK] をタッチする



- 削除が終わったら、[OK] をタッチしてください。
- 削除を終了するには、[MENU] をタッチしてください。
- 削除が完了すると、削除するプレイリスト選択画面に戻ります。

プレイリストにタイトル画面を付ける

作成したプレイリストにタイトル画面を付けられます。

1 再生モードにする

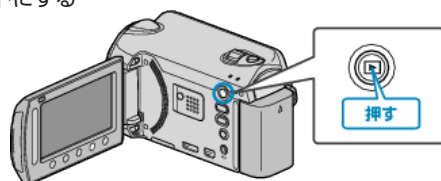

2 動画を選ぶ



3 [MENU] をタッチして、メニューを表示する



4 "プレイリスト編集"を選び、[OK] をタッチする



5 "タイトル設定"を選び、[OK] をタッチする



6 タイトルを付けたいプレイリストを選び、**OK** をタッチする



- "確認"をタッチすると、選んだプレイリストの内容を確認できます。

7 タイトルを選び、**OK** をタッチする



- "確認"をタッチすると、タイトルを確認できます。
- タイトルを削除したいときは、「タイトルなし」を選びます。
- 設定が終わったら、**OK** をタッチしてください。
- 設定を終了するには、**終了** をタッチしてください。

ご注意:

- バックアップメニューの"メディア切替"で"DVD-Video"を選んだ場合は、タイトル画面を付けることができません。

映像ファイルをコピーする

動画や静止画を内蔵 HDD や microSD カードなど、ほかのお好みのメディアへコピーできます。
 お店でプリント(現像)するときは、静止画を microSD カードにコピーすると便利です。

"すべてコピーする" (P.71)

"選んでコピーする" (P.72)

ご注意:

- コピーする前に、十分な空き容量があることを確認してください。

すべてコピーする

動画や静止画を、ほかのメディアにすべてコピーします。

1 再生モードにする

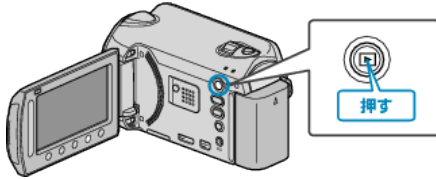

2 動画または静止画を選ぶ



3 MENU をタッチして、メニューを表示する

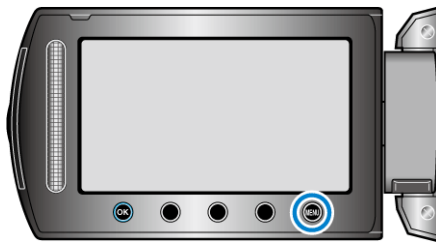

4 "編集"を選び、 OK をタッチする



5 "コピー"を選び、 OK をタッチする



6 コピーの方向を選び、 OK をタッチする



7 "すべてコピー"を選び、 OK をタッチする



8 "はい"を選び、 OK をタッチする



- コピーが始まります。
- コピーが終わったら、 OK をタッチしてください。

選んでコピーする

動画や静止画を選んで、ほかのメディアにコピーします。

1 再生モードにする

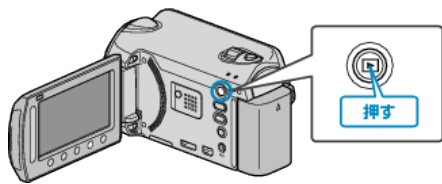

2 動画または静止画を選ぶ

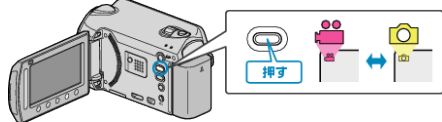

3 OK をタッチして、メニューを表示する

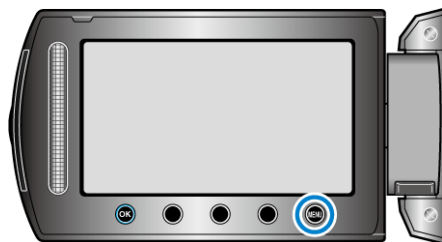

4 "編集"を選び、OK をタッチする



5 "コピー"を選び、OK をタッチする



6 コピーの方向を選び、OK をタッチする



7 "選んでコピー"を選び、OK をタッチする



8 コピーする映像を選び、OK をタッチする



- 選んだ映像にチェックマークが表示されます。チェックマークを消すときは、もう一度 OK をタッチします。

9 コピーする映像を選び終わったら、"実行"をタッチする



10 "はい"を選び、OK をタッチする



- コピーが始まります。
- コピーが終わったら、OK をタッチしてください。

映像ファイルを移動する

動画や静止画を内蔵 HDD や microSD カードなど、ほかの好きなメディアへ移動できます。

移動した映像は、移動元のメディアから削除されます。お店でプリント(現像)するときは、静止画を microSD カードに移動すると便利です。

"すべて移動する" (P.73)

"選んで移動する" (P.74)

ご注意:

- 移動する前に、十分な空き容量があることを確認してください。

すべて移動する

動画や静止画を、ほかのメディアにすべて移動します。移動した映像は、移動元のメディアから削除されます。プロテクトマークのある映像は、移動元のメディアから削除されません。

1 再生モードにする

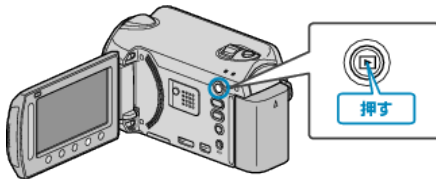

2 動画または静止画を選ぶ



3 OK をタッチして、メニューを表示する

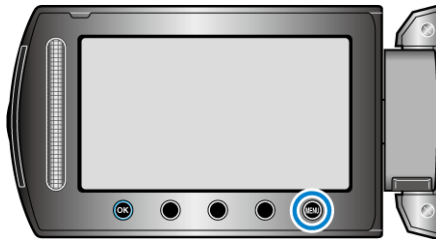

4 "編集"を選び、OK をタッチする



5 "ムーブ"を選び、OK をタッチする



6 移動の方向を選び、OK をタッチする



- 移動の方向は、モデルによって異なります。

7 "すべてムーブ"を選び、OK をタッチする



8 "はい"を選び、OK をタッチする



- 映像の移動が始まります。
- 移動が終わったら、OK をタッチしてください。

選んで移動する

動画や静止画を選んで、ほかのメディアに移動します。移動した映像は、移動元のメディアから削除されます。

1 再生モードにする

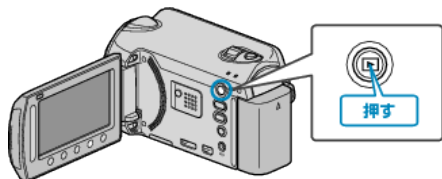

2 動画または静止画を選ぶ



3 OK をタッチして、メニューを表示する

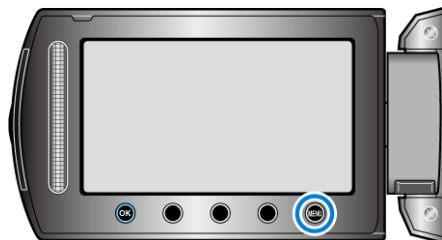

4 "編集"を選び、OK をタッチする



5 "ムーブ"を選び、OK をタッチする



6 移動の方向を選び、OK をタッチする



7 "選んでムーブ"を選び、OK をタッチする



8 移動する映像を選び、OK をタッチする



- 選んだ映像にチェックマークが表示されます。チェックマークを消すときは、もう一度 OK をタッチします。

9 移動する映像を選び終わったら、実行をタッチする



10 "はい"を選び、OK をタッチする



- 映像の移動が始まります。
- 移動が終わったら、OK をタッチしてください。

DVDライターや外付型ブルーレイドライブでディスクを作る

別売のBD/DVDライターを使えば、撮影した映像をディスクに保存できます。

対応するDVDライター

品名	説明
DVDライター ● CU-VD3	● 本機で撮影した映像を、パソコンを使わずにDVDを作成することができます。 http://www.jvc-victor.co.jp/dvmain/acc/cu-vd3.html
DVDライター ● CU-VD50	● DVDを作成でき、パソコンと接続してパソコン用の外付DVDドライブとしてお使いいただけます。また、テレビとCU-VD50を接続して、作成したDVDを再生することができます。 http://www.jvc-victor.co.jp/dvmain/acc/cu-vd50.html

対応する外付型ブルーレイドライブ

I-O DATA (アイ・オー・データ機器) 社のBRD-UH8またはBRD-UH8Sをお使いください。

メモ:

外付型ブルーレイドライブの最新情報については、下記のホームページをご覧ください。

● I-O DATA 社:

<http://www.iodata.jp/everio/>

● ビクター:

<http://www.victor.co.jp/dvmain/>

BD/DVDライターでディスクを作るには

■ BD/DVDライターを準備する

"DVDライターを準備する (CU-VD50の場合)" (P.75)

"DVDライターを準備する (CU-VD3の場合)" (P.76)

"外付型ブルーレイドライブを準備する" (P.76)

"ディスクに保存する画質を選ぶ(メディア切替)" (P.77)

■ BD/DVDに保存する

"映像をまとめて保存する" (P.77)

"日付を選んでまとめて保存する" (P.78)

"イベントを選んでまとめて保存する(動画モードのみ)" (P.79)

"プレイリストを選んで保存する(動画モードのみ)" (P.80)

"映像を選んで保存する" (P.81)

■ その他操作

"映像を再生する" (P.82)

"ディスクをファイナライズする" (P.82)

"ダイジェスト再生について" (P.82)

メモ:

- DVDやブルーレイディスクに記録できる時間は、撮影のしかたによって変化します。

DVDライターを準備する (CU-VD50の場合)

1 USBケーブルとACアダプターを接続する

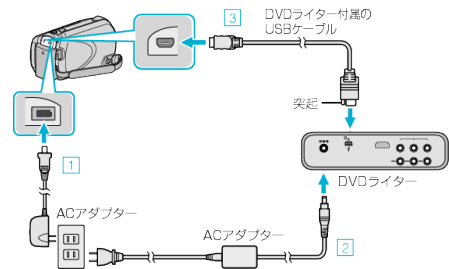

- ① 本機にACアダプターをつなぐ
- ② DVDライターのACアダプターをつなぐ
- ③ DVDライター付属のUSBケーブルをつなぐ

- DVDライターの取扱説明書もご覧ください。

2 DVDライターの電源を入れ、新しいディスクを入れる



- ① 電源ボタンを押して、電源を入れる
- ② 取り出しボタンを押して、ディスクトレイを開ける
- ③ トレイを完全に引き出して、新しいディスクを確実にはめ込む
- ④ ディスクトレイを「カチッ」と音がするまで押し閉じる

3 液晶モニターを開く

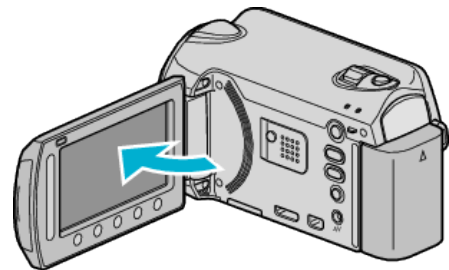

- 本体の電源が入り、バックアップメニューが表示されます。
- USBケーブルをつないでいる間は、バックアップメニューが表示されません。

ご注意:

- 機器を接続するときは、必ず電源を切ってください。電源を入れたまま接続すると、感電や故障の原因になります。

メモ:

- DVDライター CU-VD50 のボタンのうち、電源ボタンと取り出しボタン以外は、本機との接続中は機能しません。

DVDライターを準備する (CU-VD3の場合)

1 USBケーブルとACアダプターを接続する

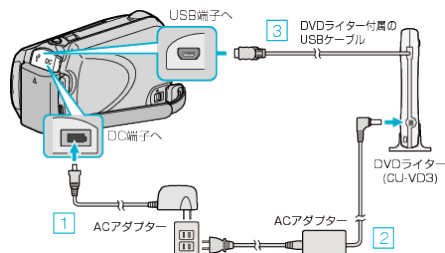

- ① 本機に AC アダプターをつなぐ
- ② DVD ライターの AC アダプターをつなぐ
- ③ DVD ライター付属の USB ケーブルを本機につなぐ

- DVD ライターの取扱説明書もご覧ください。

2 新しいディスクを入れる

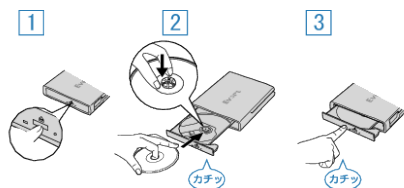

- ① 取り出しボタンを押して、ディスクトレイを開ける
- ② トレイを完全に引き出して、新しいディスクを確実ににはめ込む
- ③ ディスクトレイを「カチッ」と音がするまで押して閉じる

3 液晶モニターを開く

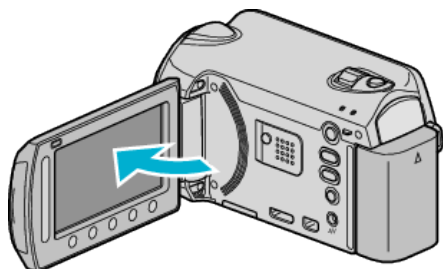

- 本体の電源が入り、バックアップメニューが表示されます。
- USB ケーブルをつないでいる間は、バックアップメニューが表示されません。

ご注意:

- 機器を接続するときは、必ず電源を切ってください。電源を入れたまま接続すると、感電や故障の原因になります。

外付型ブルーレイドライブを準備する

メモ:

外付型ブルーレイドライブを接続するには、下記の USB ケーブルをお買い求めください。

本機に付属する USB ケーブルは使用できません。

外付型ブルーレイドライブに同梱の USB ケーブルを使うときは、延長 USB ケーブルをお買い求めください。

- ミニ A(オス) – A(メス) (ピクチャーサービス扱い: QAM0852-001)

1 液晶モニターを閉じてから、接続する

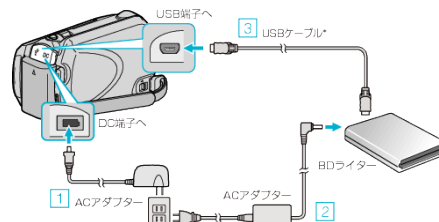

- ① 本機に AC アダプターをつなぐ
- ② 外付型ブルーレイドライブの電源をつなぐ
- ③ お使いの外付型ブルーレイドライブに合った USB ケーブルで本機とつなぐ
- ④ BD ライターの電源を入れる

- 外付型ブルーレイドライブの取扱説明書もご覧ください。

2 新しいディスクを入れる

- 外付型ブルーレイドライブの電源ボタンを押して、電源を入れてください。

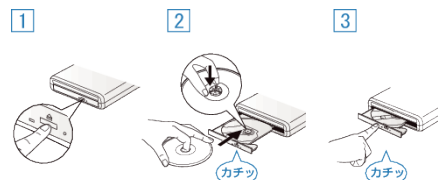

- ① 取り出しボタンを押して、ディスクトレイを開ける
- ② トレイを完全に引き出して、新しいディスクを確実ににはめ込む
- ③ ディスクトレイを「カチッ」と音がするまで押して閉じる

3 液晶モニターを開く

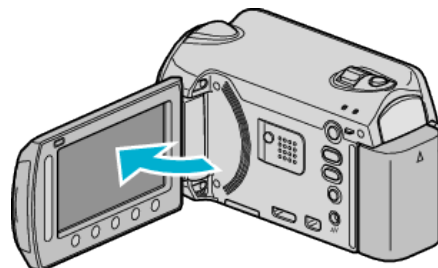

- 本体の電源が入り、バックアップメニューが表示されます。
- USB ケーブルをつないでいる間は、バックアップメニューが表示されません。

ご注意:

- 機器を接続するときは、必ず電源を切ってください。電源を入れたまま接続すると、感電や故障の原因になります。

ディスクに保存する画質を選ぶ(メディア切替)

DVDライターや外付型ブルーレイドライブで作成するディスクの種類や動画画質を設定します。

外付型ブルーレイドライブでDVDを作成するときやDVDライターで標準画質のDVDを作成するときには、変更が必要です。

1 動画を選ぶ

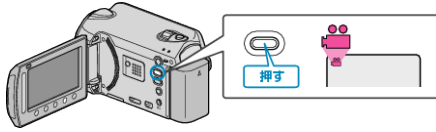

2 "メディア切替"を選び、OKをタッチする



■ DVDライターで動画をバックアップするとき

設定	内容
DVD(AVCHD)	動画をハイビジョン画質のままDVDに保存できます。
DVD-Video	動画を標準画質に変換してDVDに保存できます。

■ 外付型ブルーレイドライブで動画をバックアップするとき

設定	内容
BD	動画をハイビジョン画質のままブルーレイディスクに保存できます。
DVD(AVCHD)	動画をハイビジョン画質のままDVDに保存できます。
DVD-Video	動画を標準画質に変換してDVDに保存できます。

DVD-Video方式で保存する場合のご注意:

- ハイビジョン映像を標準画質に変換するため、保存には撮影時間の1.2倍程度の時間がかかります。(保存元の映像はハイビジョンのままです)
- シーンごとにチャプターとして保存されます。シーンの切り替わりでは一瞬止まることがあります。故障ではありません。
- DVD-R DL (2層) ディスクには保存できません。DVD-R ディスクか、DVD-RW ディスクを使用してください。
- "DVD-Video"に設定した場合は、タイトル画面を付けることができません。

メモ:

- "DVD-Video"にして作成したDVDは、一般のDVDプレーヤーなどで再生できます。
- 静止画バックアップの場合は、"BD"または"DVD"を選べます。静止画の画質は変更されません。

映像をまとめて保存する

本機に記録した映像をまとめて保存します。一度も保存していない映像だけをまとめて保存することもできます。

1 動画または静止画を選ぶ

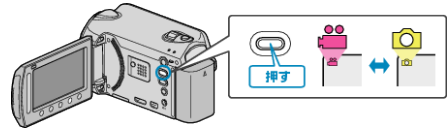

2 "まとめて作成"/"まとめて保存"を選び、OKをタッチする



3 保存するメディアを選び、OKをタッチする



4 作成方法を選び、OKをタッチする



設定	内容
すべてのシーン	記録メディア内にあるすべての映像を保存します。
すべての画像	記録メディア内にあるすべての静止画を保存します。
保存していないシーン	一度も保存していない映像をまとめて保存します。
保存していない画像	一度も保存していない静止画をまとめて保存します。

5 "作成する"を選び、OKをタッチする



- 作成に必要なディスクの枚数が表示されます。ディスクを用意してください。

保存する

6 どちらかを選び、**OK** をタッチする (▼モードのみ)



- "はい"を選ぶと、撮影日時が近い動画をまとめた見出しにします。
- "いいえ"を選ぶと、撮影日を見出しにします。

7 "作成する"を選び、**OK** をタッチする



- 「次のディスクを入れてください」と表示されたときは、新しいディスクに入れ替えてください。
- 作成が終わったら、**OK** をタッチします。

8 液晶モニターを閉じてから、USB ケーブルを抜く

ご注意:

- 作成が終わるまで、電源を切ったり、USB ケーブルを取りはずしたりしないでください。
- 再生時に一覧表示されないファイルは、保存できません。

日付を選んでまとめて保存する

撮影した日付ごとに映像をまとめて保存します。

1 動画または静止画を選ぶ



2 "選んで作成"/"選んで保存"を選び、**OK** をタッチする



3 保存するメディアを選び、**OK** をタッチする



4 "日付ごとに作成"/"日付ごとに保存"を選び、**OK** をタッチする



5 保存したい撮影日を選び、**OK** をタッチする



6 "作成する"を選び、**OK** をタッチする



- 作成に必要なディスクの枚数が表示されます。ディスクを用意してください。
- "確認"をタッチすると、保存する映像を確認できます。

7 どちらかを選び、**OK** をタッチする (人モードのみ)



- "はい"を選ぶと、撮影日時が近い動画をまとめた見出しにします。
- "いいえ"を選ぶと、撮影日を見出しにします。

8 "作成する"を選び、**OK** をタッチする



- 「次のディスクを入れてください」と表示されたときは、新しいディスクに入れ替えてください。
- 作成が終わったら、**OK** をタッチします。

9 液晶モニターを閉じてから、USB ケーブルを抜く

ご注意:

- 作成が終わるまで、電源を切ったり、USB ケーブルを取りはずしたりしないでください。
- 再生時に一覧表示されないファイルは、保存できません。

イベントを選んでまとめて保存する(動画モードのみ)

登録したイベントごとに動画をまとめて保存します。

1 動画を選ぶ



2 "選んで作成"を選び、**OK** をタッチする



3 保存するメディアを選び、**OK** をタッチする



4 "イベントごとに作成"を選び、**OK** をタッチする



5 保存したいイベントを選び、**OK** をタッチする



6 "作成する"を選び、**OK** をタッチする



- 作成に必要なディスクの枚数が表示されます。ディスクを用意してください。
- "確認"をタッチすると、保存する映像を確認できます。

7 どちらかを選び、**OK** をタッチする



- "はい"を選ぶと、撮影日時が近い動画をまとめた見出しにします。
- "いいえ"を選ぶと、撮影日を見出しにします。

8 "作成する"を選び、**OK** をタッチする



- 「次のディスクを入れてください」と表示されたときは、新しいディスクに入れ替えてください。
- 作成が終わったら、**OK** をタッチします。

9 液晶モニターを閉じてから、USB ケーブルを抜く

ご注意:

- 作成が終わるまで、電源を切ったり、USB ケーブルを取りはずしたりしないでください。
- 再生時に一覧表示されないファイルは、保存できません。

メモ:

- イベントを登録するには
"イベントを登録して撮影する" (P.33)
- "動画のイベントを変更する" (P.55)

プレイリストを選んで保存する(動画モードのみ)

作成したプレイリストをお好みの順番に並べて保存します。

1 動画を選ぶ

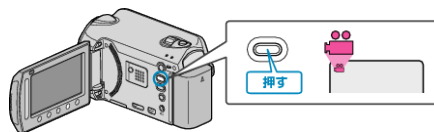

2 "選んで作成"を選び、**OK** をタッチする



3 保存するメディアを選び、**OK** をタッチする



4 "プレイリストごとに作成"を選び、**OK** をタッチする



5 ディスクに保存する動画を選び、**OK** をタッチする



- "確認"をタッチすると、選んだ動画を確認できます。

6 挿入位置を選び、**OK** をタッチする



- 右側のプレイリストに選んだ動画が追加されます。
- プレイリストに追加した動画を消すには、「→」をタッチして消したい動画を選び、**OK** をタッチします。
- 手順 5~6 を繰り返して、プレイリストに動画を並べます。

7 並べ終わったら、「保存」をタッチする



- 操作ボタンの「←」/「→」と「保存」の位置はカーソルの位置によって異なります。

8 "作成する"を選び、OK をタッチする



- 作成に必要なディスクの枚数が表示されます。ディスクを用意してください。
- "確認"をタッチすると、保存する映像を確認できます。

9 OK をタッチする



10 "作成する"を選び、OK をタッチする



- 「次のディスクを入れてください」と表示されたときは、新しいディスクに入れ替えてください。
- 作成が終わったら、OK をタッチします。

11 液晶モニターを閉じてから、USB ケーブルを抜く

ご注意:

- 作成が終わるまで、電源を切ったり、USB ケーブルを取りはずしたりしないでください。
- 再生時に一覧表示されないファイルは、保存できません。

メモ:

- 作成した DVD のトップメニューには、プレイリストが並びます。
- プレイリストを作成するには

"録画した動画から選んでプレイリストを作る" (P.64)

"タイトル付きのプレイリストを作る" (P.63)

映像を選んで保存する

保存したい映像を選んで保存します。

1 動画または静止面を選ぶ

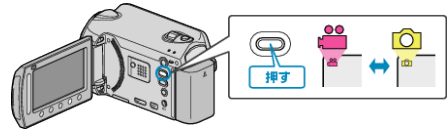

2 "選んで作成"/ "選んで保存"を選び、OK をタッチする



3 保存するメディアを選び、OK をタッチする



4 "シーンから選ぶ"/ "画像から選ぶ"を選び、OK をタッチする



5 保存したい映像を選び、OK をタッチする



- 選んだ映像にチェックマークが表示されます。チェックマークを消すときは、もう一度 OK をタッチします。
- "確認"をタッチすると、動画を確認できます。

6 選び終わったら、「保存」をタッチする



7 "作成する"を選び、**OK** をタッチする



- 作成に必要なディスクの枚数が表示されます。ディスクを用意してください。

8 どちらかを選び、**OK** をタッチする (Mモードのみ)



- "はい"を選ぶと、撮影日 때가近い動画をまとめた見出しにします。
- "いいえ"を選ぶと、撮影日を見出しにします。

9 "作成する"を選び、**OK** をタッチする



- 「次のディスクを入れてください」と表示されたときは、新しいディスクに入れ替えてください。
- 作成が終わったら、**OK** をタッチします。

10 液晶モニターを閉じてから、USB ケーブルを抜く

- ご注意:
- 作成が終わるまで、電源を切ったり、USB ケーブルを取りはずしたりしないでください。
 - 再生時に一覧表示されないファイルは、保存できません。

映像を再生する

作成したディスクを確認できます。
操作方法はこちら
"本機で作った DVD やブルーレイディスクを再生する" (P.48)

ディスクをファイナライズする

保存や追記を終え、ディスクを完成させます。ディスクは本機、パソコン、DVDライター、DVDプレーヤーや外付型ブルーレイドライブなどのBD-MVやAVCHD対応機器で再生できるようになります。

1 動画または静止画を選ぶ

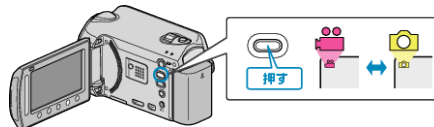

2 "ファイナライズ"を選び、**OK** をタッチする



3 "はい"を選び、**OK** をタッチする

- ファイナライズが終わったら、**OK** をタッチしてください。

ダイジェスト再生について

作成した DVD 内の動画を、シーンごとに数秒ずつ連続して再生します。

1 作った DVD を DVD プレーヤーにセットする

2 テレビで "ダイジェスト再生" を選ぶ

- ダイジェストは連続で再生されます。

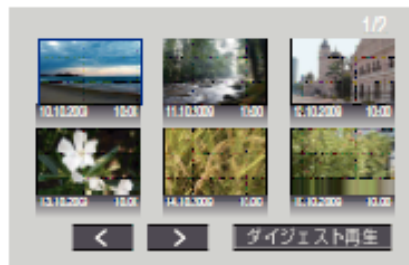

(本機の画面は表示されません。)

メモ:

- 通常再生・インデックスメニューに戻るとき
 - 1) ダイジェスト再生中、DVD 機器のリモコンのトップメニューボタンを押す
 - 2) どれかを選ぶ
- DVD が付属ソフト Everio MediaBrowser で作成した場合、"ダイジェスト再生"メニューは表示されません。

外付型ハードディスクに保存する

市販の外付型ハードディスク(以下、外付型 HDD)を USB ケーブルで接続すると、動画や静止画を外付型 HDD に保存したり、本機で再生したりできます。

- USB 外付型 HDD の取扱説明書もご覧ください。

対応する外付型 HDD

I・O DATA (アイ・オーデータ機器) 社の HDCN-UA シリーズまたは HDJ-U シリーズをお使いください。(2010 年 2 月現在)

お買い求めになる前に I・O DATA 社のホームページで対応する機器をご確認ください。

I・O DATA 社のホームページ:

<http://www.iodata.jp/everio/>

外付型 HDD は 2 TB まで使用できます。

メモ:

外付型 HDD に同梱の USB ケーブルを使うときは、延長 USB ケーブルをお買い求めください。

- ミニ A(オス) - A(メス)の USB ケーブルを使ってください。
(ピクチャーサービス扱い: QAM0852-001)

"別売アクセサリ" (P.21)

外付型 HDD に保存する

"外付型 HDD を準備する" (P.83)

"映像をバックアップする" (P.84)

"外付型 HDD 内の映像を再生する" (P.85)

"外付型 HDD 内のフォルダを削除する" (P.85)

"外付型 HDD をフォーマットする" (P.85)

メモ:

- 2TB を超える HDD は使用できません。
- 動画の保存には時間がかかります。(例: 画質 XP の場合、1 時間の動画の保存に約 20 分かかる。)
- 再生中に、映像や音声途切れることがあります。
- 本機ではじめて使う外付型 HDD をつなぐときは、フォーマットしてください。(データはすべて消えます。)
- パソコンで本機から外付型 HDD に保存したデータを操作するときは、付属ソフト「Everio MediaBrowser」のヘルプをご覧ください。

ご注意:

- 本機と外付型 HDD の間に、USB ハブを接続しないでください。
- DVD ライターや外付型ブルーレイドライブを使うとき、または別の外付型 HDD を使うときは、接続中の外付型 HDD を本機から取りはずします。
- ファイルの保存中と再生中は、本機や外付型 HDD の電源を切ったり、USB ケーブルを取りはずしたりしないでください。
- 本機から削除したファイルは、外付型 HDD に保存されていても、DVD ライターや外付型ブルーレイドライブでディスクに記録できません。
- パソコンでフォーマットしないでください。パソコンでフォーマットした場合は、本機で改めてフォーマットします。(外付型 HDD のファイルはすべて削除されます。)
- 外付型 HDD のファイルやフォルダは、パソコンで削除・移動・名前の変更をしないでください。本機で再生できなくなります。
- 外付型 HDD のファイルをパソコンで編集するときは、あらかじめパソコンにコピーしてください。外付型 HDD のファイルを直接編集すると、本機で再生できなくなります。

外付型 HDD を準備する

1 USB 外付型 HDD に接続する

- すべての機器の電源を切ってください。

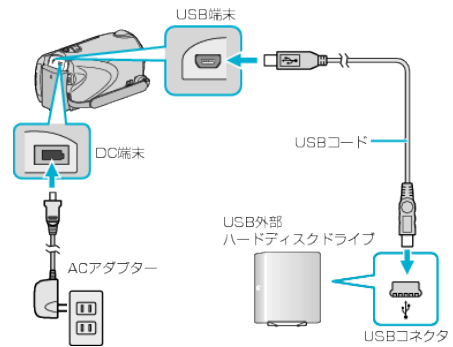

- 本機に付属する USB ケーブルは使用できません。

2 液晶モニターを開く

- 接続すると、本機の電源を入れてから、外付型 HDD の電源を入れます。

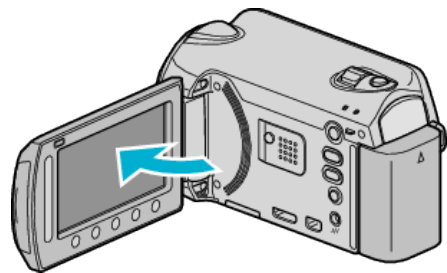

- "動画バックアップ"/"静止画バックアップ"メニューが表示されます。
- USB ケーブルをつないでいる間は、"動画バックアップ"/"静止画バックアップ"メニューが表示されます。

映像をバックアップする

1 動画または静止画を選ぶ



2 "バックアップする"を選び、OK をタッチする



3 バックアップするメディアを選び、OK をタッチする



4 作成方法を選び、OK をタッチする



設定	内容
<ul style="list-style-type: none"> "すべてのシーン" "すべての画像" 	記録メディア内にあるすべての映像を保存します。
<ul style="list-style-type: none"> "保存していないシーン" "保存していない画像" 	一度も保存していない映像をまとめて保存します。

5 "OK"を選び、OK をタッチする



- 保存が終わったら、OK をタッチしてください。
- バックアップを中止するには、"中止する"をタッチします。

外付型 HDD 内の映像を再生する

1 動画または静止画を選ぶ



2 "再生"を選び、OK をタッチする



3 見たいフォルダを選んで OK をタッチする



4 見たい映像を選んで OK をタッチする



- 再生を停止するときは、■ をタッチします。

外付型 HDD 内のフォルダを削除する

1 動画または静止画を選ぶ



2 "削除"を選び、OK をタッチする



3 削除するフォルダを選び、OK をタッチする



4 "削除する"を選び、OK をタッチする



- 削除が終わったら、OK をタッチしてください。

外付型 HDD をフォーマットする

1 動画または静止画を選ぶ

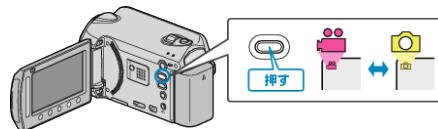

2 "フォーマット"を選び、OK をタッチする



3 "はい"を選び、OK をタッチする



- フォーマットが終わったら、OK をタッチしてください。

ブルーレイレコーダーと接続してディスクを作る

ブルーレイレコーダーと USB ケーブルで接続すると、ブルーレイレコーダーでディスクを作成できます。

1 液晶モニターを閉じてから、接続する

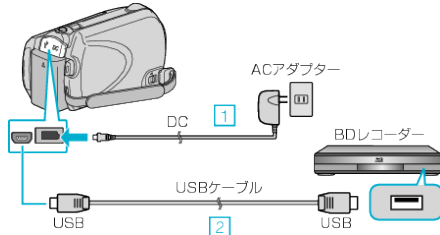

- ① 本機に AC アダプターをつなぐ
- ② 付属の USB ケーブルでつなぐ

2 液晶モニターを開く

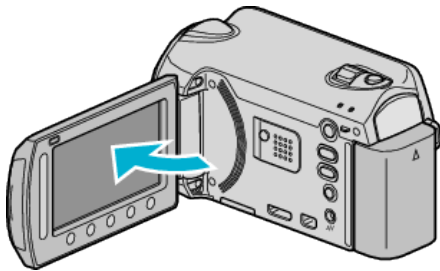

- USBメニューが表示されます。

3 "バックアップする"を選び、**OK** をタッチする



4 ブルーレイレコーダー側でダビングする

- ブルーレイレコーダーの取扱説明書をご覧ください。

DVD レコーダーやビデオデッキでダビングする

DVD レコーダーやビデオデッキに接続して、動画をダビングすることができます。

- テレビや DVD レコーダー、ビデオデッキなどの取扱説明書をご覧ください。

1 ビデオ機器に接続する

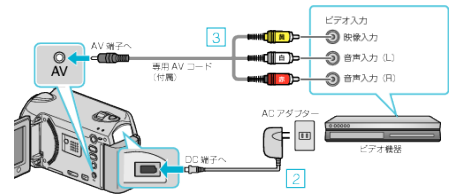

- ① 電源 **OFF** ボタンを 2 秒以上押して、電源を切る
- ② 本機の AC アダプターをつなぐ
- ③ 付属の AV ケーブルでつなぐ
- ④ 電源 **ON** ボタンを 2 秒以上押して、電源を入れる

2 再生モードにする

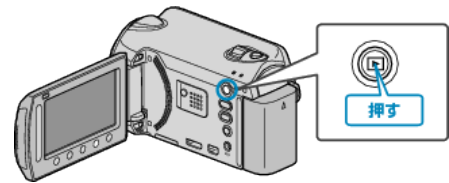

3 テレビ・ビデオ機器の録画の準備をする

- 対応する外部入力に切り換えます。
- 市販の DVD-R やビデオテープなどを入れます。

4 本機の再生の準備をする

- 接続設定メニューの "ビデオ出力" を接続するテレビの画面比 (4:3 または 16:9) に合わせます。

"ビデオ出力" (P.117)

- 日付も一緒にダビングしたいときは、接続設定メニューの "テレビ表示" を "入" にします。

また、再生メニューの "画面表示" を "日付のみ表示" にしてください。

"テレビ表示" (P.117)

"画面表示" (P.106)

5 録画を開始する

- 本機で動画を再生し、ビデオ機器の録画ボタンを押してください。

"動画を再生する" (P.40)

"プレイリストを再生する" (P.48)

- 再生が終わったら、ビデオ機器の録画を停止してください。

メモ:

- ダビングしたい動画がたくさんあるときは、事前にプレイリストを作成しておき、プレイリストを再生してお気に入りの動画を一度にダビングすることができます。

"映像を選んでプレイリストを作る" (P.64)

"プレイリストを再生する" (P.48)

Windows パソコンに保存する

付属ソフトを使って、パソコンに映像を保存できます。また、パソコンの DVD ドライブを使って DVD を作ることもできます。付属ソフトをインストールしていない場合、外部ストレージとして接続されます。

メモ：

- お使いのパソコンに記録型 DVD ドライブまたは記録型 BD ドライブが必要です。
- 付属ソフトでは、静止画をディスクに記録できません。

付属ソフト Everio MediaBrowser の操作などで困ったときは

下記のお問い合わせ先へご相談ください。

- ピクセラユーザーサポートセンター

電話番号	☎ 0120-727-231 携帯電話・PHS などからは、次の電話番号をご利用ください。 06-6633-2990
ホームページ	http://www.pixela.co.jp/oem/jvc/mediabrowser/

- YouTube™にアップロードするときや iTunes®に転送するときの操作については、Everio MediaBrowser の「ヘルプ」メニューの「MediaBrowser ヘルプ」をご覧ください。

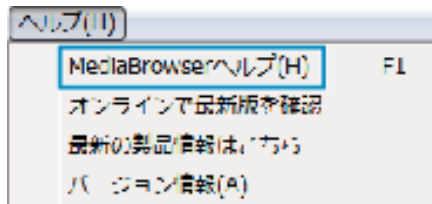

パソコンの性能(目安)を確かめる

スタートメニューの「コンピュータ」(Windows Vista)または「コンピューター」(Windows 7)、「マイコンピュータ」(Windows XP)を右クリックし、「プロパティ」を選んで次の項目を確認します。

Windows Vista / Windows 7 をお使いのかたは

- WEB ユーザーガイドの動画の操作説明をご覧ください。

Windows XP をお使いのかたは

- WEB ユーザーガイドの動画の操作説明をご覧ください。

	Windows Vista / Windows 7	Windows XP
OS	Windows Vista 32 ビット/64 ビット Home Basic または Home Premium (共にプリインストール版のみ) Service Pack 2 Windows 7 32 ビット/64 ビット Home Premium (共にプリインストール版のみ)	Windows XP Home Edition または Professional (共にプリインストール版のみ) Service Pack 3
CPU	Intel Core Duo CPU 1.66 GHz 以上 (Intel Core 2 Duo CPU 2.13 GHz 以上推奨)	Intel Core Duo CPU 1.66 GHz 以上 Intel Core 2 Duo CPU 2.13 GHz 以上推奨
RAM	2 GB 以上	1 GB 以上

メモ：

- 上記の条件を満たしていないパソコンでは、付属ソフトの使用について動作を保証することができません。
- 詳しくは、パソコンの製造元にお問い合わせください。

付属ソフトをインストールする

付属のソフトを使って、撮影した映像をカレンダー型式で表示したり、簡単な編集をすることができます。

Windows Vista / Windows 7 をお使いの場合

- WEB ユーザーガイドの動画の操作説明をご覧ください。

Windows XP をお使いの場合

- WEB ユーザーガイドの動画の操作説明をご覧ください。

すべての映像をバックアップする

バックアップする前に、パソコンのハードディスク(HDD)に十分な空き容量があることを確認してください。

1 USB ケーブルと AC アダプターを接続する

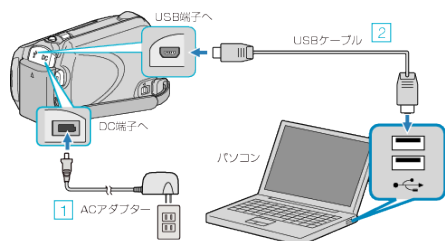

- ① 本機に AC アダプターをつなぐ
- ② 付属の USB ケーブルでつなぐ

2 液晶モニターを開く

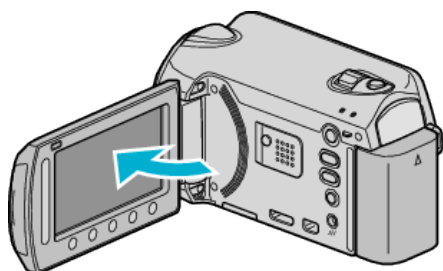

- USBメニューが表示されます。

3 "バックアップする"を選び、**OK** をタッチする



- パソコンで付属ソフト「Everio MediaBrowser」が立ち上がります。以降の手順は、パソコンで操作します。

4 ボリュームを選ぶ



「ビデオカメラのすべてのボリューム」をクリック

5 バックアップを開始する

ファイルの保存先 (パソコン)

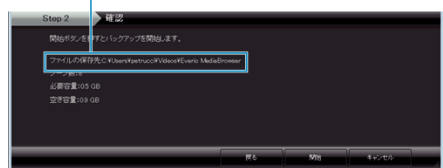

クリック

- バックアップが始まります。

6 バックアップが終わったら、「OK」をクリックする

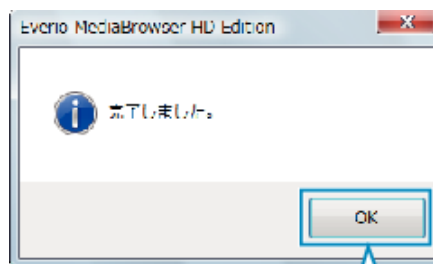

クリック

メモ:

- バックアップ前には、動画や静止画を保存してある microSD カードをカメラに装着してください。
- 付属ソフト「Everio MediaBrowser」の操作などで困ったときは、「ピクセラ ユーザーサポートセンター」へご相談ください。

電話番号	☎ 0120-727-231 携帯電話・PHS などからは、次の電話番号をご利用ください。 06-6633-2990
ホームページ	http://www.pixela.co.jp/oem/jvc/mediabrowser/j/

- バックアップする前に、不要な動画を削除しておきましょう。撮影した動画が多いと、バックアップに時間がかかります。
"不要な映像を削除する" (P.50)

本機をパソコンから取りはずすとき

1 「ハードウェアの安全な取り外し」をクリックする



クリック

- 2 「USB 大容量記憶装置～」をクリックする
- 3 (Windows Vista の場合) 「OK」をクリックする
- 4 USB ケーブルをパソコンから取りはずし、本機の画面を閉じる

ファイルを整理する

ファイルをバックアップしたら、「家族旅行」、「運動会」などの名前を付けて整理しましょう。
ディスクをつくるときだけでなく、鑑賞するときにも役立ちます。

- 1 Everio MediaBrowser のアイコンをダブルクリックする

 - 付属ソフトが起動します。



- 2 整理するファイルのある月を表示する



- 3 ユーザーリストを作成する

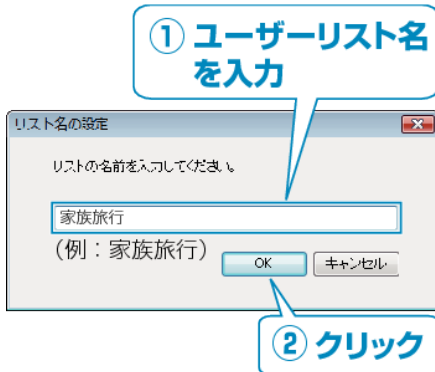

- ライブラリのユーザーリストに、新しいユーザーリストが追加されます。

- 4 撮影日をクリックする

 - その日に撮影したファイルのサムネイルが表示されます。

- 5 作成したユーザーリストにファイルを登録する



動画と静止画を区別するとき：――

- 画面右上の「絞り込み」メニューを使ってファイルを絞り込むことができます。
- サムネイルの右上隅に表示されている動画/静止画アイコンを確認します。



メモ：――

- 付属ソフト「Everio MediaBrowser」の操作などで困ったときは、「ピクセラユーザーサポートセンター」へご相談ください。

電話番号	☎ 0120-727-231 携帯電話・PHS などからは、次の電話番号をご利用ください。 06-6633-2990
ホームページ	http://www.pixela.co.jp/oem/jvc/mediabrowser/j/

動画をディスクに記録する

ユーザーリストを使って整理した動画をまとめて DVD に保存します。

- 1 新しいディスクをパソコンの記録型 DVD ドライブに入れる
- 2 保存したいユーザーリストを選ぶ



- 3 保存するディスクの種類を選ぶ

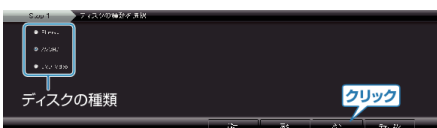

- DVD-Video を選択した場合は標準画質になります。

- 4 ファイルの選びかたを選ぶ



- 「表示されているすべてのファイルを選択する」を選んだ場合は、表示されている動画だけをディスクに保存します。手順 6 に進んでください。
- 「ファイルを個別に選択する」を選んだ場合は、手順 5 に進んでください。

- 5 (「ファイルを個別に選択する」を選んだ場合)ディスクに保存したいファイルを順番に選ぶ



- 6 ディスクのトップメニューを設定する



- タイトル名とメニューの背景画を設定します。

- 7 ディスク作成を開始する



- ディスク作成が終わったら、「OK」をクリックする

メモ:

- 付属ソフト「Everio MediaBrowser」では、以下の種類のディスクを使用することができます。
お使いのディスクドライブで書き込み可能なディスクを使用してください。
DVD-R
DVD-R DL
DVD-RW
DVD+R
DVD+R DL
DVD+RW
BD
- 付属ソフト「Everio MediaBrowser」では、以下の種類のフォーマットに対応しています。
DVD-Video
AVCHD
BD
- 画質 UXP で撮影した動画から AVCHD ディスクをつくるときは、画質が XP 相当に変更されます。このため、通常よりもディスク作成に時間がかかることがあります。
- ディスクを再生するときは、Everio MediaBrowser Player を使います。詳しくは、Everio MediaBrowser のヘルプをご覧ください。
- Everio MediaBrowser のヘルプを見るには、Everio MediaBrowser のメニューバーから「ヘルプ」を選ぶか、F1 ボタンを押してヘルプを表示します。

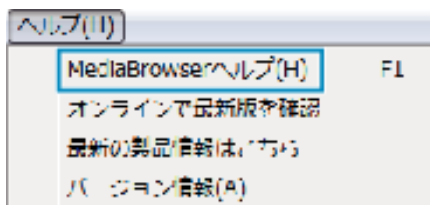

- 付属ソフト「Everio MediaBrowser」の操作などで困ったときは、「ピクセラユーザーサポートセンター」へご相談ください。

電話番号	☎ 0120-727-231 携帯電話・PHS などからは、次の電話番号をご利用ください。 06-6633-2990
ホームページ	http://www.pixela.co.jp/oem/jvc/mediabrowser/

付属のソフトを使わずに映像を保存する

次の方法でファイルをパソコンにコピーしてください。

1 USB ケーブルと AC アダプターを接続する

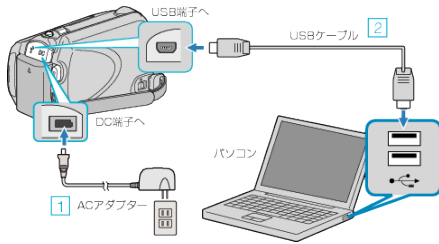

- ① 本機に AC アダプターをつなぐ
- ② 付属の USB ケーブルでつなぐ

2 液晶モニターを開く

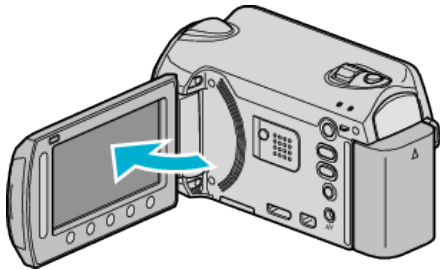

- USBメニューが表示されます。

3 "パソコンで見る"を選び、**OK** をタッチする



- Everio MediaBrowser が起動した場合は終了させてください。
- 以降の手順は、パソコンで操作します。

4 スタートメニューから「コンピュータ」(Windows Vista) / 「マイコンピュータ」(Windows XP) / 「コンピュータ」(Windows 7) を選び、EVERIO_HDD または EVERIO_SD アイコンをダブルクリックする

- 保存したいファイルがあるフォルダを開きます。
- "ファイルとフォルダの一覧について" (P.91)

5 パソコンの任意のフォルダにファイルをコピーする(デスクトップなど)

ご注意:

- フォルダやファイルの削除・移動・名前の変更などをパソコンで行うと、本機で再生できなくなります。

メモ:

- ファイルを編集・鑑賞するには、AVCHD(動画) / JPEG(静止画)に対応したソフトウェアを使用してください
- 本機をパソコンから取りはずすとき、デスクトップに表示されている「EVERIO_HDD」および「EVERIO_SD」のアイコンをゴミ箱にドラッグ&ドロップしてください。
- 上記のパソコンでの操作は、システムによって異なることがあります。

本機をパソコンから取りはずすとき

1 「ハードウェアの安全な取り外し」をクリックする



2 「USB 大容量記憶装置～」をクリックする

3 (Windows Vista の場合) 「OK」をクリックする

4 USB ケーブルをパソコンから取りはずし、本機の画面を閉じる

ファイルとフォルダの一覧について

内蔵 HDD、または microSD カードには、フォルダとファイルが次のように作成されています。

フォルダとファイルは必要になったときに作成されます。

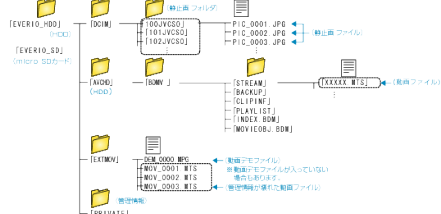

ご注意:

- フォルダやファイルの削除・移動・名前の変更などをパソコンで行うと、本機で再生できなくなります。

Mac パソコンに保存する

以下の方法でファイルを Mac パソコンにコピーしてください。

1 USB ケーブルと AC アダプターを接続する

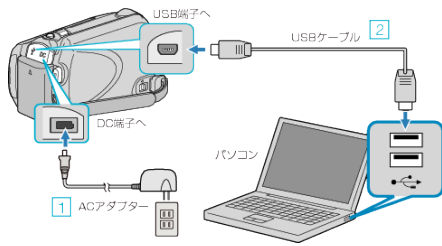

- ① 本機に AC アダプターをつなぐ
- ② 付属の USB ケーブルをつなぐ
- 付属のソフトは不要です。

2 液晶モニターを開く

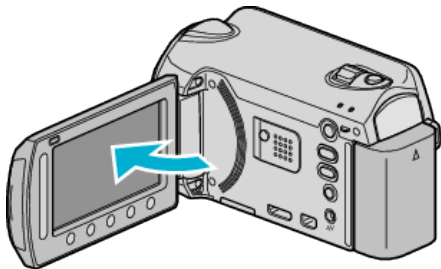

- USBメニューが表示されます。

3 "パソコンで見る"を選び、**OK** をタッチする



- 以降の手順は、パソコンで操作します。

4 デスクトップに表示された「EVERIO_HDD」または「EVERIO_SD」アイコンをクリックする

- フォルダが開きます。

5 カラム表示アイコンをクリックする



- 保存したいファイルがあるフォルダを開きます。

"ファイルとフォルダの一覧について" (P.91)

6 パソコンの任意のフォルダにファイルをコピーする(デスクトップなど)



ご注意:

- フォルダやファイルの削除・移動・名前の変更などをパソコンで行うと、本機で再生できなくなります。
- Mac パソコンにコピーした MTS ファイルは、iMovie に取り込むことができません。
MTS ファイルを iMovie で使いたいときは、iMovie を使って取り込んでください。

メモ:

- ファイルを編集・鑑賞するには、AVCHD(動画) / JPEG(静止画)に対応したソフトウェアを使用してください。
- 本機をパソコンから取りはずすとき、デスクトップに表示された「EVERIO_HDD」または「EVERIO_SD」アイコンをゴミ箱にドラッグ&ドロップしてください。

iMovie と iPhoto について

アップル社の iMovie'08、'09(動画)または iPhoto(静止画)を使っても、パソコンにファイルを取り込めます。パソコンの性能を確認するには、アップルメニューから「この Mac について」を選んでください。OS のバージョン、プロセッサ、搭載メモリーを確認できます。

メモ:

- iMovie または iPhoto の最新情報については、アップル社のホームページをご覧ください。
- iMovie と iPhoto の操作については、それぞれのソフトのヘルプをお読みください。
- すべてのパソコン環境での動作を保証するものではありません。

メニュー操作のしかた

スライダーと操作ボタンを使ってメニューを設定します。

- お使いのモードによって表示されるメニューが異なります。

1  をタッチして、メニューを表示する

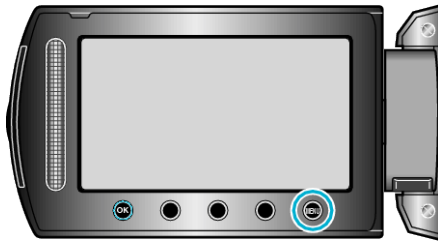



2 設定したいメニューを選び、 をタッチする



3 設定を変更し、 をタッチする



メモ:

- メニューを閉じるときは、 をタッチします。
- 一つ前の画面に戻るときは、 をタッチします。



戻る

- ヘルプを表示するときには、 をタッチします。



ヘルプ

すべての設定をお買い上げ時に戻すとき:

- 本体設定メニューの "工場出荷" を設定します。

"工場出荷" (P.116)

撮影メニュー(動画)

明るさやホワイトバランスなどを、被写体や目的に合わせて調節したり、画質や感度アップなどの設定を変えたりできます。

設定	内容
マニュアル設定	撮影の設定を手動で設定できます。 <ul style="list-style-type: none"> ● マニュアル撮影時のみ表示されます。 "マニュアル設定メニュー" (P.104)
顔優先AE/AF	顔を検出し、自動的に明るさやピントを調節します。 "顔優先AE/AF" (P.95)
ライト	ライトの点灯/消灯を設定します。 "ライト(GZ-HD620)" (P.95)
イベント登録	動画撮影前に登録するとイベント(旅行、運動会など)に分類されます。 "イベントを登録して撮影する" (P.33)
動画画質	撮影する動画の画質を設定します。 "動画画質" (P.96)
ズーム倍率	ズームの最大倍率を設定します。 "ズーム倍率" (P.96)
感度アップ	暗いところで自動的に明るく調節します。 "感度アップ" (P.97)
タイムラプス撮影	一定間隔に1コマずつ撮影して、長い時間をかけてゆっくり移り変わるシーンを短時間で再生することができます。 "微速度撮影をする(タイムラプス撮影)" (P.36)
フレームインREC	液晶画面に表示される赤枠内において被写体の明るさの変化を感知して、自動的に撮影開始および撮影停止をします。 "動きを感知し自動的に撮影する(フレームインREC)" (P.37)
x.v.Color	「x.v.Color」で撮影します。 "x.v.Color" (P.97)
ウィンドカット	風の音を低減します。 "ウィンドカット" (P.98)

顔優先AE / AF

顔を検出し、自動的に明るさやピントを調節します。

設定	内容
切	機能しません。
入	機能します。

項目を表示するには

1 動画を選ぶ



2 [MENU] をタッチして、メニューを表示する

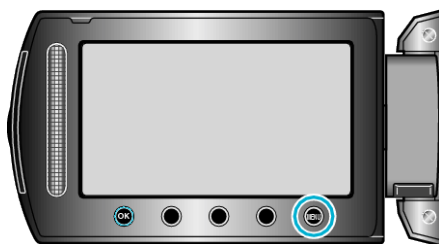

3 "顔優先AE / AF"を選び、[OK] をタッチする



ご注意:

- "顔優先AE / AF"を "入"にすると、以下の設定が変更されます。
 - ・"シーンセレクト"をスポットライトに設定しているときは、OFF になります。
 - ・"フォーカス"を "マニュアル"に設定しているときは、"オート"になります。
 - ・"フォーカスアシスト"を設定しているときは、"フォーカス"が "オート" になります。
 - ・"逆光補正"を "入"に設定しているときは、"切"になります。
 - ・"測光エリア"を "スポット"に設定しているときは、"全体"に変更されます。
- 以下の設定をすると、"顔優先AE / AF"は "切"に変更されます。
 - ・"シーンセレクト"をスポットライトに設定したとき
 - ・"フォーカス"を "マニュアル"に設定したとき
 - ・"フォーカスアシスト"を設定したとき
 - ・"逆光補正"を "入"に設定したとき
 - ・"測光エリア"を "スポット"に設定したとき

メモ:

- 撮影環境によっては、顔を検出できないことがあります。

ライト(GZ-HD620)

ライトの点灯 / 消灯を設定します。

設定	内容
切	ライトを点灯しません。
オート	周囲が暗いとき、自動的に点灯します。
入	ライトを常に点灯します。

項目を表示するには

1 動画を選ぶ



2 [MENU] をタッチして、メニューを表示する

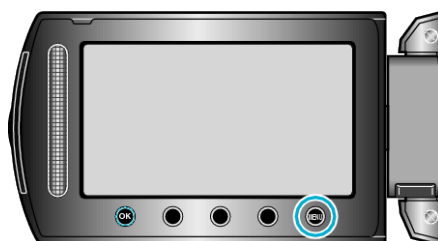

3 "ライト"を選び、[OK] をタッチする。



イベント登録

動画撮影前に登録するとイベント(旅行、運動会など)に分類されます。
 操作方法はこちら
 "イベントを登録して撮影する" (P.33)

動画画質

撮影する動画の画質を設定します。

設定	内容
UXP	最高画質で撮影できます。 ●ブルーレイディスク向けです。ハイビジョン画質では、DVDに保存できません。
XP	高画質で撮影できます。
SP	標準画質で撮影できます。
EP	長時間撮影ができます。

メモ:

- 動作が速いシーンや明るさが変化しやすいシーンを撮影するときは、ノイズを避けるため、"UXP"または"XP"に設定してください。
- 画質を"UXP"にして撮影した動画は、外付型ブルーレイドライブで保存してください。

項目を表示するには

1 動画を選ぶ

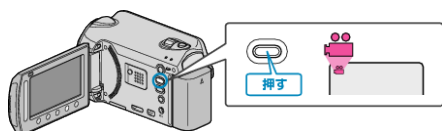

2 動画をタッチして、メニューを表示する

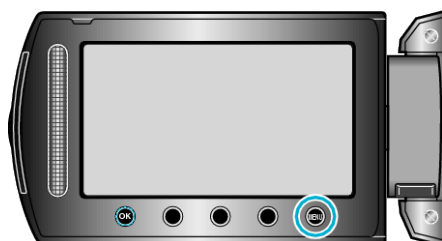

3 "動画画質"を選び、OKをタッチする



ズーム倍率

ズームの最大倍率を設定します。

設定	機能
30倍/光学 (GZ-HD620)	30倍までズームすることができます。
20倍/光学 (GZ-HD537)	20倍までズームすることができます。
60倍/デジタル (GZ-HD620)	60倍までズームすることができます。
80倍/デジタル (GZ-HD537)	80倍までズームすることができます。
200倍/デジタル	200倍までズームすることができます。

メモ:

- デジタルズームでは映像を電子的に引き伸ばすため、映像が粗くなります。

項目を表示するには

1 動画を選ぶ

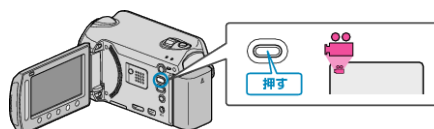

2 OKをタッチして、メニューを表示する

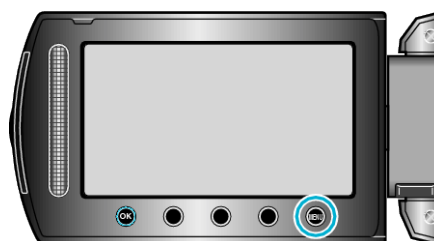

3 "ズーム倍率"を選び、OKをタッチする



感度アップ

暗いところで自動的に明るく調節します。

設定	内容
切	調節しません。
AGC	暗いところで電氣的に明るく調節します。
オート	暗いところで自動的に明るく調節します。

メモ:

- "オート"では"AGC"より明るくなりますが、被写体の動きが不自然になることがあります。
- 静止画とは、別に設定できます。

"感度アップ(静止画)" (P.103)

項目を表示するには

1 動画を選ぶ

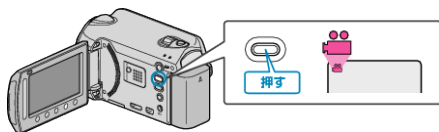

2 [MENU] をタッチして、メニューを表示する

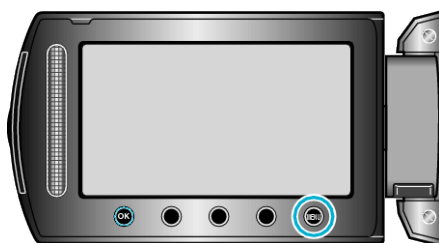

3 "感度アップ"を選び、[OK] をタッチする



x.v.Color

"x.v.Color"で撮影します。

設定	内容
切	テレビ放送と同じ規格で、色を記録します。
入	より忠実に色を記録します。(x.v.Color 対応のテレビ用)

項目を表示するには

1 動画を選ぶ

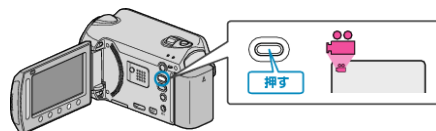

2 [MENU] をタッチして、メニューを表示する

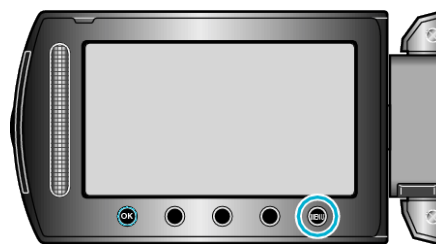

3 "x.v.Color"を選び、[OK] をタッチする。



タイムラプス撮影

一定間隔に1コマずつ撮影して、長い時間をかけてゆっくり移り変わるシーンを短時間で再生することができます。

花のつぼみが開く様子を観察するときなどに便利です。

操作方法はこちら

"微速度撮影をする(タイムラプス撮影)" (P.36)

フレームイン REC

被写体の明るさの変化を感知して、自動的に撮影します。

操作方法はこちら

"動きを感知し自動的に撮影する(フレームイン REC)" (P.37)

ウィンドカット

風の音を低減します。

設定	内容
切	低減しません。
入	低減します。

項目を表示するには

1 動画を選ぶ

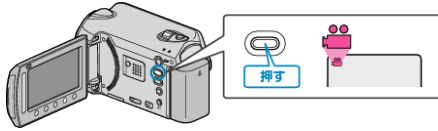

2 ④をタッチして、メニューを表示する

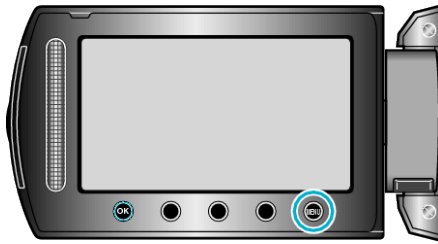

3 "ウィンドカット"を選び、④をタッチする



撮影メニュー(静止画)

明るさやホワイトバランスなどを、被写体や目的に合わせて調節したり、画質や感度アップなどの設定を変えたりできます。

設定	内容
マニュアル設定	撮影の設定を手動で設定できます。 <ul style="list-style-type: none"> • マニュアル撮影時のみ表示されます。 "マニュアル設定メニュー" (P.104)
顔優先A E / A F	顔を検出し、自動的に明るさやピントを調節します。 "顔優先A E / A F" (P.100)
ライト	ライトの点灯/消灯を設定します。 "ライト(GZ-HD620)" (P.100)
セルフタイマー	記念撮影するときなどに使います。 "セルフタイマー" (P.101)
シャッターモード	連写を設定できます。 "シャッターモード" (P.101)
静止画サイズ	記録する静止画の大きさ(ピクセル数)を設定します。 "静止画サイズ" (P.102)
静止画画質	静止画の画質を設定します。 "静止画画質" (P.102)
感度アップ	暗いところで自動的に明るく調節します。 "感度アップ" (P.103)
フレームインREC	液晶画面に表示される赤枠内において被写体の明るさの変化を感知して、自動的に静止画の撮影をします。 "動きを感知し自動的に撮影する(フレームインREC)" (P.37)

顔優先AE / AF

顔を検出し、自動的に明るさやピントを調節します。

設定	内容
切	機能しません。
入	機能します。

項目を表示するには

1 静止画を選ぶ



2 **MENU** をタッチして、メニューを表示する



3 "顔優先AE / AF" を選び、**OK** をタッチする。



ご注意:

- "顔優先AE / AF" を "入" にすると、以下の設定が変更されます。
 - "シーンセレクト" をスポットライトに設定しているときは、OFF になります。
 - "フォーカス" を "マニュアル" に設定しているときは、"オート" になります。
 - "フォーカスアシスト" を設定しているときは、"フォーカス" が "オート" になります。
 - "逆光補正" を "入" に設定しているときは、"切" になります。
 - "測光エリア" を "スポット" に設定しているときは、"全体" に変更されます。
- 以下の設定をすると、"顔優先AE / AF" は "切" に変更されます。
 - "シーンセレクト" をスポットライトに設定したとき
 - "フォーカス" を "マニュアル" に設定したとき
 - "フォーカスアシスト" を設定したとき
 - "逆光補正" を "入" に設定したとき
 - "測光エリア" を "スポット" に設定したとき

メモ:

- "セルフタイマー" を "顔検出" に設定したときは、"顔優先AE / AF" を使用できません。
- 撮影環境によっては、顔を検出できないことがあります。

ライト(GZ-HD620)

ライトの点灯/消灯を設定します。

設定	内容
切	ライトを点灯しません。
オート	周囲が暗いとき、自動的に点灯します。
入	ライトを常に点灯します。

項目を表示するには

1 静止画を選ぶ

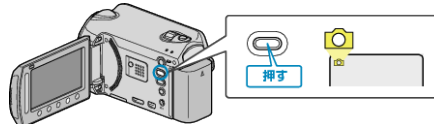

2 **MENU** をタッチして、メニューを表示する

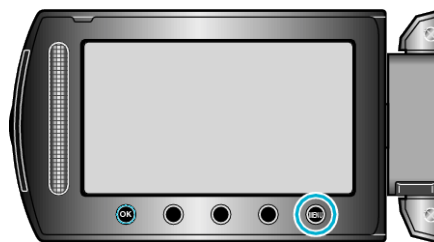

3 "ライト" を選び、**OK** をタッチする



セルフタイマー

記念撮影するときに使います。

設定	内容
切	セルフタイマーを使いません。
2秒	SNAPSHOT ボタンを押して、2 秒後に撮影します。
10秒	SNAPSHOT ボタンを押して、10 秒後に撮影します。記念撮影するときなどに適しています。
顔検出	SNAPSHOT ボタンを押すと顔を検出し、画面内に 1 人加わると 3 秒後に撮影します。撮影する人も一緒に写って撮影できます。 (1) シャッターボタンを押す  (2) 撮影者が画面内に入る 

シャッターモード

連写を設定できます。

設定	内容
1 枚撮影	連写しません。
連写	SNAPSHOT ボタンを押し続けている間、連写します。

メモ:

- 連写では 1 秒間で最大 3 枚撮影できます。
- microSD カードによっては、連写できないことがあります。
- 連写し続けると、連写速度が低下します。

項目を表示するには

1 静止画を選ぶ



2 **OK** をタッチして、メニューを表示する

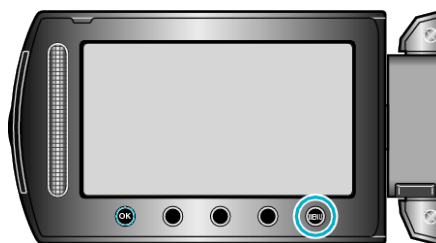

3 "シャッターモード"を選び、**OK** をタッチする



項目を表示するには

1 静止画を選ぶ



2 **OK** をタッチして、メニューを表示する

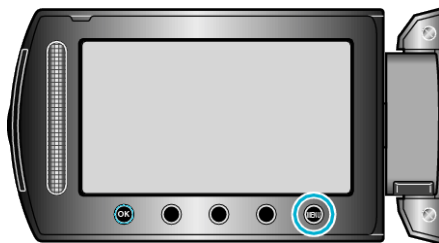

3 "セルフタイマー"を選び、**OK** をタッチする



静止画サイズ

記録する静止画の大きさ(ピクセル数)を設定します。

設定	内容
1920X1080(2M)	静止画サイズは「1920×1080」、画面比は「16:9」で静止画を撮影します。
1440X1080(1.5M)	静止画サイズは「1440×1080」、画面比は「4:3」で静止画を撮影します。
640X480(0.3M)	静止画サイズは「640×480」、画面比は「4:3」で静止画を撮影します。

項目を表示するには

1 静止画を選ぶ



2 **OK** をタッチして、メニューを表示する

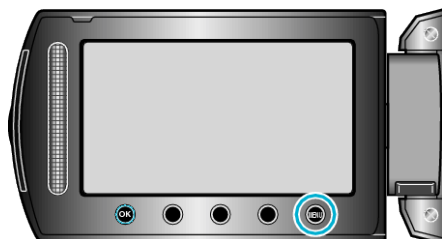

3 "静止画サイズ"を選び、**OK** をタッチする



静止画画質

静止画の画質を設定します。

設定	内容
ファイン	高画質で撮影できますが、撮影可能枚数は少なくなります。
スタンダード	標準画質で撮影できます。

項目を表示するには

1 静止画を選ぶ

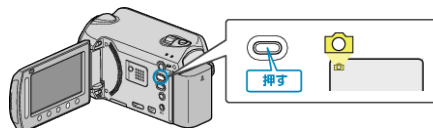

2 **OK** をタッチして、メニューを表示する

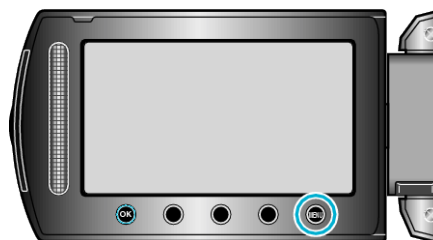

3 "静止画画質"を選び、**OK** をタッチする



感度アップ

暗いところで自動的に明るく調節します。

設定	内容
切	調節しません。
AGC	暗いところで電氣的に明るく調節します。

メモ:

- 動画とは、別に設定できます。

"感度アップ(動画)" (P.97)

項目を表示するには

1 静止画を選ぶ



2 をタッチして、メニューを表示する

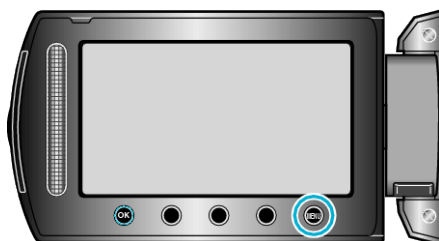

3 "感度アップ"を選び、 をタッチする



フレームイン REC

被写体の明るさの変化を感知して、自動的に撮影します。

操作方法はこちら

"動きを感知し自動的に撮影する(フレームイン REC)" (P.37)

マニュアル設定メニュー

撮影の設定を手動で設定できます。

メモ:

- マニュアル撮影時のみ表示されます。

設定	内容
シーンセレクト	状況に合わせた撮影ができます。 "シーンを選んで撮影する" (P.28)
フォーカス	手動でピントを合わせます。 "手動でピントを合わせる" (P.29)
フォーカスアシスト	ピントが合っている被写体の輪郭に色を付けて、ピントを合わせやすくします。 "フォーカスアシストを使う" (P.29)
明るさ補正	画面全体の明るさを補正します。 "明るさを補正する" (P.30)
シャッタースピード (GZ-HD620)	シャッタースピードを調節できます。 "シャッタースピードを設定する(GZ-HD620)" (P.30)
ホワイトバランス	光源に合わせて、色合いを調節します。 "ホワイトバランスを設定する" (P.31)
逆光補正	逆光で被写体が暗くなるのを補正します。 "逆光を補正する" (P.31)
測光エリア	明るさの基準を測るエリアを設定します。 "明るさの基準を設定する" (P.32)
エフェクト	白黒画像やセピア色などの効果を付けて撮影します。 "エフェクトをかけて撮影する" (P.32)
テレマクロ	ズームの望遠(T)側のときに接写できるようになります。 "接写で撮影する" (P.33)

シーンセレクト

状況に合わせた撮影ができます。

操作方法是こちら

"シーンを選んで撮影する" (P.28)

フォーカス

オートまたはマニュアル(手動)でピントを合わせることができます。

操作方法是こちら

"手動でピントを合わせる" (P.29)

フォーカスアシスト

ピントが合っている被写体の輪郭に色を付けて、ピントを合わせやすくします。

操作方法是こちら

"フォーカスアシストを使う" (P.29)

明るさ補正

画面全体の明るさを補正します。

操作方法是こちら

"明るさを補正する" (P.30)

シャッタースピード (GZ-HD620)

シャッタースピードを調節できます。

操作方法是こちら

"シャッタースピードを設定する(GZ-HD620)" (P.30)

ホワイトバランス

光源に合わせて、色合いを調節します。

操作方法是こちら

"ホワイトバランスを設定する" (P.31)

逆光補正

逆光で被写体が暗くなるのを補正します。

操作方法是こちら

"逆光を補正する" (P.31)

測光エリア

明るさの基準を測るエリアを設定します。

操作方法是こちら

"明るさの基準を設定する" (P.32)

エフェクト

白黒画像やセピア色などの効果を付けて撮影します。

操作方法是こちら

"エフェクトをかけて撮影する" (P.32)

テレマクロ

ズームの望遠(T)側のときに接写できるようになります。

操作方法是こちら

"接写で撮影する" (P.33)

再生メニュー(動画)

動画の削除や検索ができます。

設定	内容
削除	不要な動画を削除します。 "一つずつ削除する" (P.50) "選んで削除する" (P.50) "すべて削除する" (P.51)
ピクチャータイトル	撮影日と用意されたタイトル画面を選んで付けるだけで、プレイリストを簡単に作れます。 "タイトル付きのプレイリストを作る" (P.63)
検索	グループ、撮影日、イベントのいずれかで、一覧表示する動画を絞り込みます。 "グループ分けから探す" (P.44) "撮影日から探す" (P.44) "イベントと撮影日から探す" (P.45)
プレイリスト再生	作成したプレイリストを再生します。 "プレイリストを再生する" (P.48)
プレイリスト編集	プレイリストを作成または編集します。 "録画した動画から選んでプレイリストを作る" (P.64)
特殊ファイル再生	管理情報の壊れた動画ファイルなどを再生します。 "管理情報が壊れた動画を再生する" (P.41)
編集	<ul style="list-style-type: none"> ● コピー 別のメディアにコピーします。 "すべてコピーする" (P.71) "選んでコピーする" (P.72) ● ムーブ 別のメディアに移動します。 "すべて移動する" (P.73) "選んで移動する" (P.74) ● プロテクト/解除 誤消去防止のプロテクトを付けます。 "一つずつ保護する" (P.52) "選んで保護する" (P.53) "すべて保護する" (P.54) "すべて解除する" (P.54) ● 分割 動画を任意の場所で、前半と後半の2つに分ける。 "動画を分割する" (P.57) ● トリミング 動画の必要な部分だけを切り出してコピーし、新しい動画として保存できます。 "動画を必要な部分だけにする" (P.59) ● イベント変更 一度記録したイベントを変更します。 "一つずつイベント変更する" (P.55) "まとめてイベント変更する" (P.56)
ワイプ/フェーダー	再生中の動画と動画の切れ目に効果を付けられます。 "動画のつなぎ目に効果をつける" (P.42)
画面表示	再生中にアイコンなどの画面表示を表示するかどうかを設定します。 "画面表示" (P.106)

削除

不要な動画を削除します。
操作方法是こちら
"一つずつ削除する" (P.50)
"選んで削除する" (P.50)
"すべて削除する" (P.51)

ピクチャータイトル

撮影日と用意されたタイトル画面を選んで付けるだけで、プレイリストを簡単に作れます。
操作方法是こちら
"タイトル付きのプレイリストを作る" (P.63)

検索

グループ、撮影日、イベントのいずれかで、一覧表示する動画を絞り込みます。
操作方法是こちら
"グループ分けから探す" (P.44)
"撮影日から探す" (P.44)
"イベントと撮影日から探す" (P.45)

プレイリスト再生

作成したプレイリストを再生します。
操作方法是こちら
"プレイリストを再生する" (P.48)

プレイリスト編集

お好みの動画だけを並べた一覧をプレイリストといいます。プレイリストを作成しておく、お気に入りの動画だけを好きな順番に並べて再生できます。

動画ファイルをプレイリストに登録しても、元の動画ファイルはそのまま残ります。

操作方法是こちら

"録画した動画から選んでプレイリストを作る" (P.64)

特殊ファイル再生

管理情報の壊れた動画ファイルなどを再生します。

操作方法是こちら

"管理情報が壊れた動画を再生する" (P.41)

編集

動画をコピーしたり、保護したりできます。

設定	内容
コピー	別のメディアにコピーします。 "すべてコピーする" (P.71) "選んでコピーする" (P.72)
ムーブ	別のメディアに移動します。 "すべて移動する" (P.73) "選んで移動する" (P.74)
プロテクト／解除	誤消去防止のプロテクトを付けます。 "一つずつ保護する" (P.52) "選んで保護する" (P.53) "すべて保護する" (P.54) "すべて解除する" (P.54)
分割	動画を任意の場所で、前半と後半の2つに分ける。 "動画を分割する" (P.57)
トリミング	動画の必要な部分だけを切り出してコピーし、新しい動画として保存できます。 "動画を必要な部分だけにする" (P.59)
イベント変更	一度記録したイベントを変更します。 "一つずつイベント変更する" (P.55) "まとめてイベント変更する" (P.56)

コピー

別のメディアにコピーします。

操作方法是こちら

"すべてコピーする" (P.71)

"選んでコピーする" (P.72)

ムーブ

別のメディアに移動します。

操作方法是こちら

"すべて移動する" (P.73)

"選んで移動する" (P.74)

プロテクト/解除

誤消去防止のプロテクトを付けます。

操作方法是こちら

"一つずつ保護する" (P.52)

"選んで保護する" (P.53)

"すべて保護する" (P.54)

"すべて解除する" (P.54)

分割

動画を任意の場所で、前半と後半の2つに分ける。

操作方法是こちら

"動画を分割する" (P.57)

トリミング

動画の必要な部分だけを切り出してコピーし、新しい動画として保存できます。

操作方法是こちら

"動画を必要な部分だけにする" (P.59)

イベント変更

一度記録したイベントを変更します。

操作方法是こちら

"一つずつイベント変更する" (P.55)

"まとめてイベント変更する" (P.56)

ワイプ/フェーダー

再生中の動画と動画の切れ目に効果を付けられます。

操作方法是こちら

"動画のつなぎ目に効果をつける" (P.42)

画面表示

再生中にアイコンなどの画面表示を表示するかどうかを設定します。

設定	内容
切	すべて表示しません。
すべて表示	すべて表示します。
日付のみ表示	日時のみ表示します。

項目を表示するには

1 再生モードにする

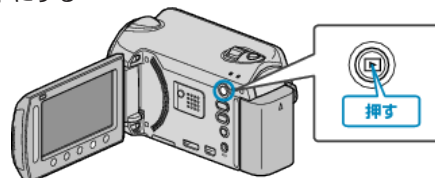

2 動画を選ぶ

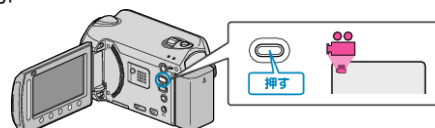

3 [OK] をタッチして、メニューを表示する

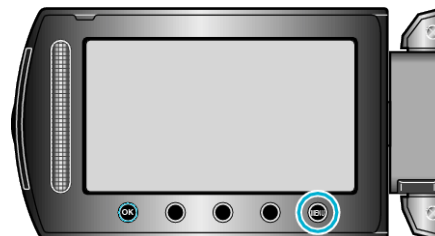

4 "画面表示"を選び、[OK] をタッチする



再生メニュー(静止画)

静止画の削除や検索ができます。

設定	内容
削除	不要な静止画を削除します。 "一つずつ削除する" (P.50) "選んで削除する" (P.50) "すべて削除する" (P.51)
日付検索	撮影日から映像を検索して再生できます。 "撮影日から探す" (P.44)
編集	<ul style="list-style-type: none"> ● コピー 別のメディアにコピーします。 "すべてコピーする" (P.71) "選んでコピーする" (P.72) ● ムーブ 別のメディアに移動します。 "すべて移動する" (P.73) "選んで移動する" (P.74) ● プロテクト/解除 誤消去防止のプロテクトを付けます。 "一つずつ保護する" (P.52) "選んで保護する" (P.53) "すべて保護する" (P.54) "すべて解除する" (P.54)
スライドショー効果	スライドショー再生の画面切替に効果を付けることができます。 "スライドショー効果" (P.108)
画面表示	再生中にアイコンなどの画面表示を表示するかどうかを設定します。 "画面表示" (P.108)

削除

不要な静止画を削除します。

操作方法是こちら

"一つずつ削除する" (P.50)

"選んで削除する" (P.50)

"すべて削除する" (P.51)

日付検索

撮影日から映像を検索して再生できます。

操作方法是こちら

"撮影日から探す" (P.44)

編集

静止画をコピーしたり、保護したりできます。

設定	詳細
コピー	別のメディアにコピーします。 "すべてコピーする" (P.71) "選んでコピーする" (P.72)
ムーブ	別のメディアに移動します。 "すべて移動する" (P.73) "選んで移動する" (P.74)
プロテクト /解除	誤消去防止のプロテクトを付けます。 "一つずつ保護する" (P.52) "選んで保護する" (P.53) "すべて保護する" (P.54) "すべて解除する" (P.54)

コピー

別のメディアにコピーします。

操作方法是こちら

"すべてコピーする" (P.71)

"選んでコピーする" (P.72)

ムーブ

別のメディアに移動します。

操作方法是こちら

"すべて移動する" (P.73)

"選んで移動する" (P.74)

プロテクト/解除

誤消去防止のプロテクトを付けます。

操作方法是こちら

"一つずつ保護する" (P.52)

"選んで保護する" (P.53)

"すべて保護する" (P.54)

"すべて解除する" (P.54)

スライドショー効果

スライドショー再生の画面切替に効果を付けることができます。

設定	内容
スライド	右端から左端へスライドしながら、画面が切り替わります。
ブラインド	縦じまに分割されながら、画面が切り替わります。
チェッカーボード	チェック柄に変化しながら、画面が切り替わります。
ランダム	スライド、ブラインド、チェッカーボードの中からランダムで効果を付けながら、画面が切り替わります。

項目を表示するには

1 再生モードにする

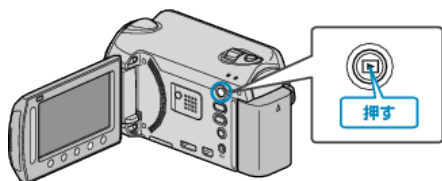

2 静止画を選ぶ



3 \odot をタッチして、メニューを表示する

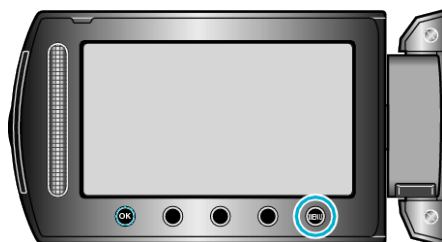

4 "スライドショー効果"を選び、 \odot をタッチする



画面表示

再生中にアイコンなどの画面表示を表示するかどうかを設定します。

設定	内容
切	すべて表示しません。
すべて表示	すべて表示します。
日付のみ表示	日時のみ表示します。

項目を表示するには

1 再生モードにする

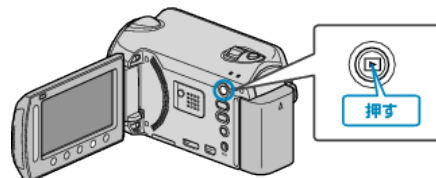

2 静止画を選ぶ

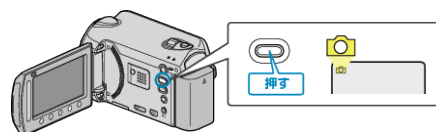

3 \odot をタッチして、メニューを表示する

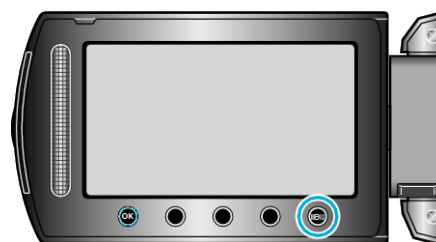

4 "画面表示"を選び、 \odot をタッチする



表示設定メニュー

液晶モニターの明るさなど、表示に関する設定ができます。

設定	内容
LANG. /言語	表示するメニューなどの言語を変更できます。 "LANG. /言語" (P.109)
日付表示配列	年、月、日の並び順と時間表示(24H/12H)を設定します。 "日付表示配列" (P.109)
モニター明るさ調整	画面の明るさを調整します。 "モニター明るさ調整" (P.110)
モニターバックライト	モニターのバックライトを設定します。 "モニターバックライト" (P.111)
アシストカラー	「フォーカスアシスト」の輪郭線の色を設定します。 "アシストカラー" (P.111)

LANG. /言語

表示するメニューなどの言語を変更できます。

1 **OK** をタッチして、メニューを表示する

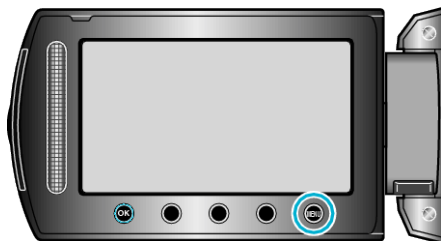

2 "表示設定"を選び、**OK** をタッチする



3 "LANG. /言語"を選び、**OK** をタッチする



4 言語を選んで、**OK** をタッチする



日付表示配列

年、月、日の並び順と時間表示(24H/12H)に設定します。

1 **OK** をタッチして、メニューを表示する

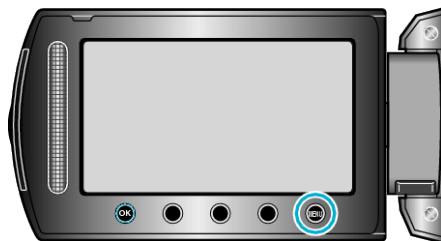

2 "表示設定"を選び、**OK** をタッチする



3 "日付表示配列"を選び、**OK** をタッチする



4 日時表示の並び順と時間表示を設定する



- 並び順は、「年.月.日」、「月.日.年」、「日.月.年」のどれかに設定します。
- 時間表示は、「12h」、「24h」のどちらかに設定します。
- 操作ボタンの「←」/「→」をタッチすると、カーソルを移動できます。
- 設定が終わったら、**OK** をタッチしてください。

仕向けによる日付表示の違い

本機の日時表示は仕向けによって異なります。



- “年、月、日、時間”の順序は日付表示配列によって換わります。

モニター明るさ調整

画面の明るさを調整します。

- 1 **MENU** をタッチして、メニューを表示する

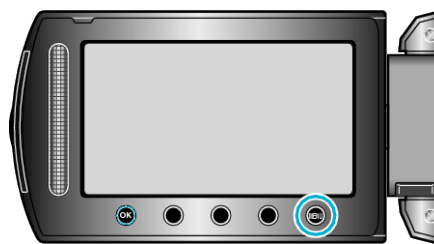

- 2 “表示設定”を選び、**OK** をタッチする



- 3 “モニター明るさ調整”を選び、**OK** をタッチする



- 4 画面の明るさを調整する

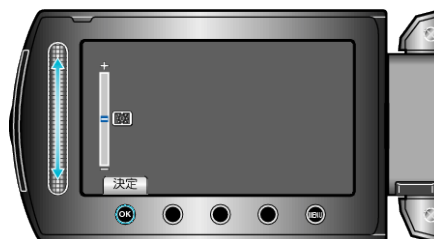

- 上にスライドすると、明るくなります。
- 下にスライドすると、暗くなります。
- 設定が終わったら、**OK** をタッチしてください。

モニターバックライト

モニターのバックライトを設定します。

設定	内容
明るい	画面を常に明るくしたいときに設定します。
標準	バッテリーの消費を抑えたいときに設定します。
オート	屋外では "明るい" に、屋内では "標準" に、自動的に切り替わります。

項目を表示するには

1 **[MENU]** をタッチして、メニューを表示する

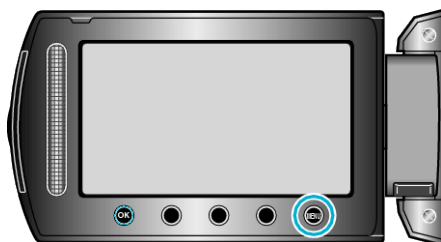

2 "表示設定" を選び、**[OK]** をタッチする



3 "モニターバックライト" を選び、**[OK]** をタッチする



アシストカラー

「フォーカスアシスト」の輪郭線の色を設定します。

設定	内容
赤	輪郭線の色を赤に設定します。
緑	輪郭線の色を緑に設定します。
青	輪郭線の色を青に設定します。

項目を表示するには

1 **[MENU]** をタッチして、メニューを表示する

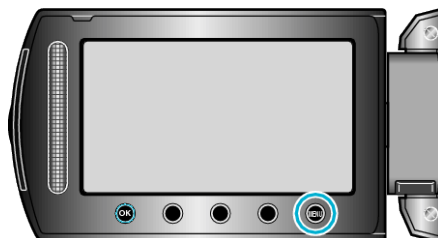

2 "表示設定" を選び、**[OK]** をタッチする



3 "アシストカラー" を選び、**[OK]** をタッチする



時計合わせ

現在の時刻を修正したり、海外で使うときに合わせ直します。

設定	内容
日時設定	現在時刻を修正するときや、設定をやり直すときに設定します。 "時計を合わせ直すときは" (P.17)
地域設定	海外で使うとき設定します。 地域を選ぶだけで、その地域の時間に合わせられます。 "時差のある地域で使うとき" (P.20)
サマータイム設定	旅行先でサマータイムが実施中のときに設定します。 "旅行先がサマータイムのとき" (P.20)

メモ:

- 夏の一定期間の時計を1時間進める制度をサマータイムと呼びます。日照時間を有効に使うため、主に欧米諸国で採用されています。

本体設定メニュー

操作音など、本体に関する設定ができます。

設定	内容
デモモード	本機の機能をダイジェストでご覧になることができます。 "デモモード" (P.113)
オートパワーオフ	電源の切り忘れ防止のために設定します。 "オートパワーオフ" (P.113)
操作音	操作音を鳴らすかどうか設定します。 "操作音" (P.114)
録画ボタン	画面に REC ボタンを表示し、START/STOP ボタンの代わりに使うことができます。 "録画ボタン" (P.114)
高速起動	高速起動を使えば、画面を閉じてから 5 分間、消費電力が撮影時の約 1/3 になります。 "高速起動" (P.115)
落下検出	落下検出は、ハードディスク(HDD)の破損を防ぐため、本機を落とすと撮影や再生を停止する機能です。 "落下検出" (P.115)
自動ファイナライズ	ディスク作成後、自動的にファイナライズするかどうかを設定します。 "自動ファイナライズ" (P.116)
ファームウェア更新	本機の機能を最新版に更新できます。 "ファームウェア更新" (P.116)
工場出荷	すべての設定をお買い上げ時に戻します。 "工場出荷" (P.116)

デモモード

本機の機能などを紹介するデモモードを再生します。

設定	内容
切	設定しません。
入	本機の機能のデモを再生できます。

デモモードを表示するには

- ① バッテリー、microSD カードを取りはずす
- ② AC アダプターを接続する
- ③ 液晶モニターを開いて電源を入れる
 - 3分経つと、デモが再生されます。
 - 再生をやめるときは、**OK** をタッチします。

メモ:

- 再生モードでは表示されません。

項目を表示するには

- 1 **OK** をタッチして、メニューを表示する

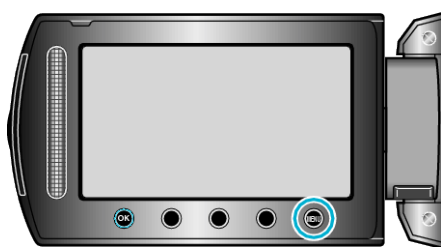

- 2 "本体設定"を選び、**OK** をタッチする



- 3 "デモモード"を選び、**OK** をタッチする



オートパワーオフ

電源の切り忘れ防止のために設定します。

設定	内容
切	5分放置しても電源が切れません。
入	5分放置すると、自動で電源が切れます。

メモ:

- バッテリー使用時は、5分間放置すると自動的に電源を切ります。
- AC アダプター使用時は、待機状態になります。

項目を表示するには

- 1 **OK** をタッチして、メニューを表示する

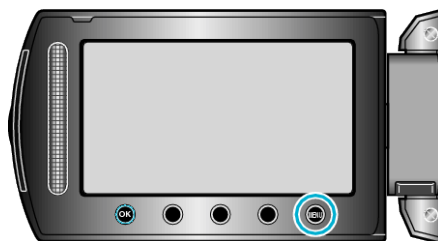

- 2 "本体設定"を選び、**OK** をタッチする



- 3 "オートパワーオフ"を選び、**OK** をタッチする



操作音

操作音を鳴らすかどうか設定します。

設定	内容
切	操作音を消します。
入	操作音を鳴らします。

項目を表示するには

1 **MENU** をタッチして、メニューを表示する

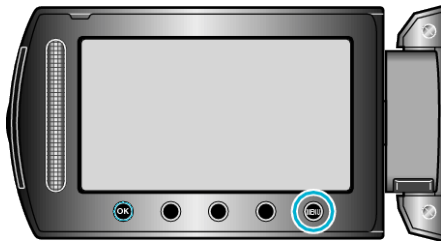

2 "本体設定" を選び、**OK** をタッチする



3 "操作音" を選び、**OK** をタッチする



録画ボタン

画面に「録画」ボタンを表示し、START/STOP ボタンと同様の操作をすることができるようになります。

設定	内容
切	表示しません。
入	画面に REC ボタンを表示します。

項目を表示するには

1 **MENU** をタッチして、メニューを表示する

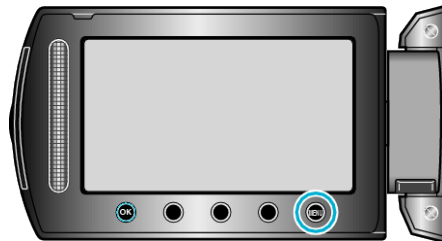

2 "本体設定" を選び、**OK** をタッチする



3 "録画ボタン" を選び、**OK** をタッチする



高速起動

高速起動を使えば、液晶モニターを開いたときすぐに撮影できます。

設定	詳細
切	高速起動しません。
入	5分以内に再び画面を開くと、すぐに電源が入ります。

項目を表示するには

1 **MENU** をタッチして、メニューを表示する

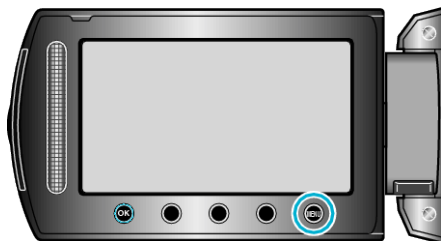

2 "本体設定"を選び、**OK** をタッチする



3 "高速起動"を選び、**OK** をタッチする



- 画面を閉じてから5分間、消費電力が撮影時の約1/3になります。

落下検出

落下検出は、ハードディスク(HDD)の破損を防ぐため、本機を落とすと撮影や再生を停止する機能です。

設定	詳細
切	落としても停止しません。
入	HDDの破損を防ぐため、本機を落とすと撮影や再生を停止します。

ご注意:

- "入"にしてもHDDを保護できないことがあります。

項目を表示するには

1 **MENU** をタッチして、メニューを表示する

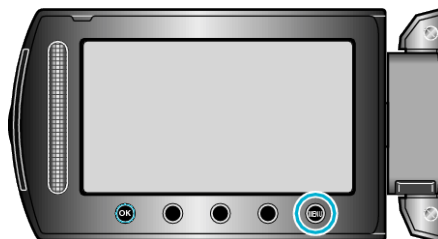

2 "本体設定"を選び、**OK** をタッチする



3 "落下検出"を選び、**OK** をタッチする



自動ファイナライズ

ディスク作成後、自動的にファイナライズするかどうかを設定します。

設定	内容
切	本機以外では再生できなくなりますが、作成するディスクに追記ができます。
入	作成するディスクを、本機以外の対応機器で再生できるように自動でファイナライズします。

メモ:

- DVD-Video 作成時は設定に関係なく、自動的にファイナライズされま
- す。

項目を表示するには

1 をタッチして、メニューを表示する

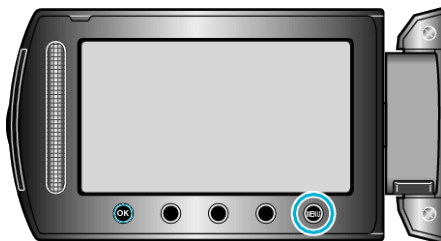

2 "本体設定"を選び、 をタッチする



3 "自動ファイナライズ"を選び、 をタッチする



工場出荷

すべての設定をお買い上げ時に戻します。

1 をタッチして、メニューを表示する

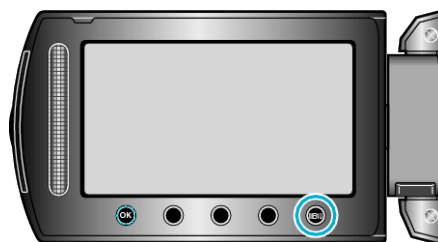

2 "本体設定"を選び、 をタッチする



3 "工場出荷"を選び、 をタッチする



4 "はい"を選び、 をタッチする



- すべての設定がお買い上げ時の設定に戻ります。

ファームウェア更新

本機の機能を最新版に更新できます。詳しくは、ヒクターのホームページをご覧ください。
(本体ソフトウェアをアップデートするためのプログラムが提供されるまで、ホームページに説明はありません)

<http://www.jvc-victor.co.jp/dvmain/support/download/index.html>

接続設定メニュー

テレビや DVD レコーダーと接続するときの設定ができます。

設定	内容
テレビ表示	テレビで再生するとき、アイコンや日時を表示できます。 "テレビ表示" (P.117)
ビデオ出力	接続するテレビに合わせて画面比(16:9 または 4:3)に設定します。 "ビデオ出力" (P.117)
コンポーネント出力	テレビの D 端子に接続するとき、D 端子の種類を設定します。 "コンポーネント出力" (P.118)
HDMI 出力	HDMI 端子を接続したときに設定します。 "HDMI 出力" (P.118)
HDMI 機器制御	HDMI CEC 規格に対応するテレビと接続して、電源のオン・オフを連動させるときに設定します。 "HDMI 機器制御" (P.119)

テレビ表示

テレビで再生するとき、アイコンや日時を表示できます。

設定	内容
切	テレビにアイコンや日時を表示しません。
入	テレビにアイコンや日時を表示します。

項目を表示するには

1 ④ をタッチして、メニューを表示する

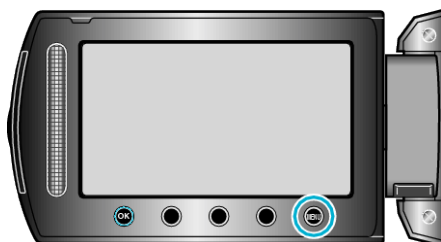

2 "接続設定"を選び、④ をタッチする



3 "テレビ表示"を選び、④ をタッチする



ビデオ出力

接続するテレビに合わせて画面比(16:9 または 4:3)に設定します。

設定	内容
16:9	ワイドテレビ(16:9)に接続するとき設定します。
4:3	従来型のテレビ(4:3)に接続するとき設定します。

項目を表示するには

1 ④ をタッチして、メニューを表示する

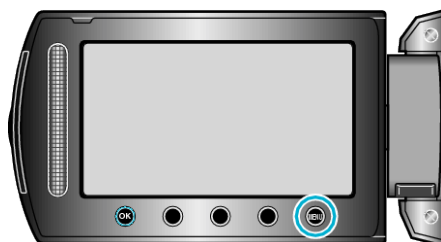

2 "接続設定"を選び、④ をタッチする



3 "ビデオ出力"を選び、④ をタッチする



コンポーネント出力

テレビの D 端子に接続するときに、D 端子の種類を設定します。

設定	内容
D1	テレビの D 端子が D1 または D2 のとき
D3	テレビの D 端子が D3 または D4 のとき

項目を表示するには

1 をタッチして、メニューを表示する

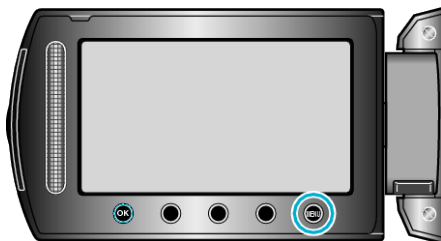

2 "接続設定"を選び、 をタッチする



3 "コンポーネント出力"を選び、 をタッチする



HDMI 出力

HDMI 端子を接続したときに設定します。

設定	内容
オート1	通常は "オート1" に設定します。
オート2	"オート1" で正常に表示されないとき設定します。
480p	"オート2" で正常に表示されないとき設定します。

メモ:

- 1080p 対応テレビと接続する場合、再生モードのときに本機の画面の上端に「1080P」と表示します。

項目を表示するには

1 をタッチして、メニューを表示する

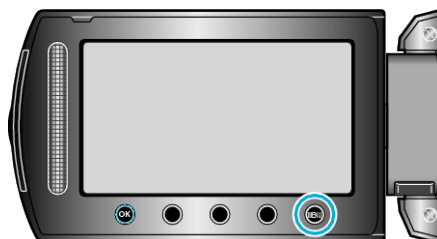

2 "接続設定"を選び、 をタッチする



3 "HDMI 出力"を選び、 をタッチする



HDMI 機器制御

HDMI CEC 規格に対応するテレビと接続して、電源のオン・オフを連動させるときに設定します。

設定	内容
切	連動しません。
入	連動します。

項目を表示するには

1  をタッチして、メニューを表示する

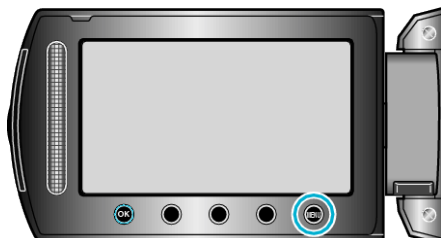

2 "接続設定"を選び、 をタッチする



3 "HDMI 機器制御"を選び、 をタッチする



メディア設定メニュー

記録メディアに関する設定ができます。

設定	内容
動画メディア設定	動画の記録/再生するメディアを設定します。 "動画メディア設定" (P.120)
静止画メディア設定	静止画の記録/再生するメディアを設定します。 "静止画メディア設定" (P.120)
HDDフォーマット	内蔵 HDD のすべてのファイルを消去します。 "HDD フォーマット" (P.121)
SDフォーマット	microSD カードのすべてのファイルを消去します。 "SD フォーマット" (P.121)
HDDデータ消去	本機を破棄もしくは譲渡するときに実行します。 "HDD データ消去" (P.122)

動画メディア設定

動画の記録/再生するメディアを設定します。

設定	内容
HDD	動画を本機の内蔵 HDD に保存します。
SD	動画を microSD カードに保存します。

静止画メディア設定

静止画の記録/再生するメディアを設定します。

設定	内容
HDD	静止画を本機の内蔵 HDD に保存します。
SD	静止画を microSD カードに保存します。

項目を表示するには

1 **MENU** をタッチして、メニューを表示する

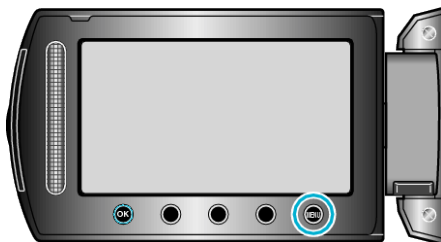

2 "メディア設定" を選び、**OK** をタッチする



3 "動画メディア設定" を選び、**OK** をタッチする



項目を表示するには

1 **MENU** をタッチして、メニューを表示する

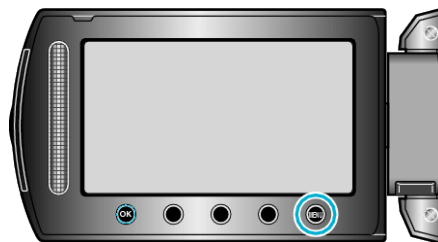

2 "メディア設定" を選び、**OK** をタッチする



3 "静止画メディア設定" を選び、**OK** をタッチする



HDD フォーマット

内蔵 HDD のすべてのファイルを消去します。

設定	内容
ファイル	HDD のすべてのファイルを消去します。
ファイル+管理番号	HDD のすべてのファイルを消去し、フォルダ番号とファイル番号を「1」から始めます。

ご注意:

- フォーマットすると、HDD 内のデータはすべて消えます。フォーマットする前に、HDD 内のすべてのファイルをパソコンなどにコピーしてください。
- フォーマットに時間がかかることがありますので、十分に充電したバッテリーをお使いになるか、AC アダプターを接続してください。

項目を表示するには

1 **[OK]** をタッチして、メニューを表示する

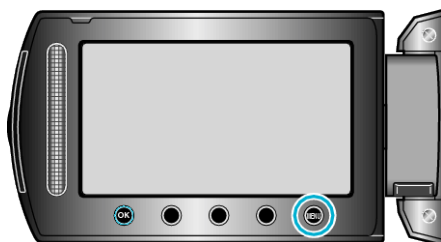

2 "メディア設定"を選び、**[OK]** をタッチする



3 "HDDフォーマット"を選び、**[OK]** をタッチする



4 設定を選び、**[OK]** をタッチする



5 "はい"を選び、**[OK]** をタッチする



- フォーマットが終わったら、**[OK]** をタッチしてください。

SD フォーマット

microSD カードのすべてのファイルを消去します。

設定	内容
ファイル	microSD カードのすべてのファイルを消去します。
ファイル+管理番号	microSD カードのすべてのファイルを消去し、フォルダ番号とファイル番号を「1」から始めます。

ご注意:

- microSD カードが入っていないときは選べません。
- フォーマットすると、カード内のデータはすべて消えます。フォーマットする前に、カード内のすべてのファイルをパソコンなどにコピーしてください。
- フォーマットに時間がかかることがありますので、十分に充電したバッテリーをお使いになるか、AC アダプターを接続してください。
- 新しい microSD カードは本機でフォーマットしてから使用してください。

項目を表示するには

1 **[OK]** をタッチして、メニューを表示する

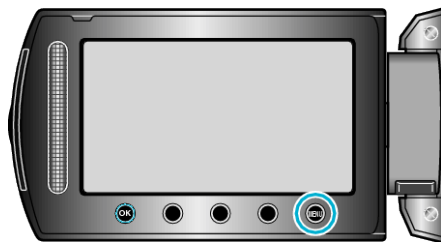

2 "メディア設定"を選び、**[OK]** をタッチする



3 "SDフォーマット"を選び、**[OK]** をタッチする



4 設定を選び、**[OK]** をタッチする



5 "はい"を選び、**[OK]** をタッチする



- フォーマットが終わったら、**[OK]** をタッチしてください。

HDD データ消去

本機を廃棄または譲渡するときに実行します。

1 **OK** をタッチして、メニューを表示する

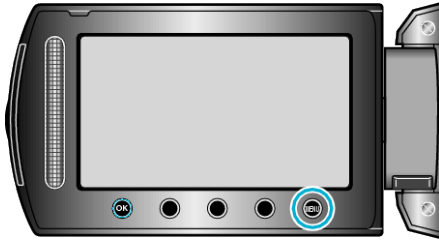

2 "メディア設定"を選び、**OK** をタッチする



3 "HDDデータ消去"を選び、**OK** をタッチする



4 "はい"を選び、**OK** をタッチする



• データの消去が終わったら、**OK** をタッチしてください。

ご注意： _____
• データ消去に時間がかかることがありますので、ACアダプターを接続してください。

メモ： _____
• 繰り返すことで、データの復元をさらに困難にできます。

本体前面

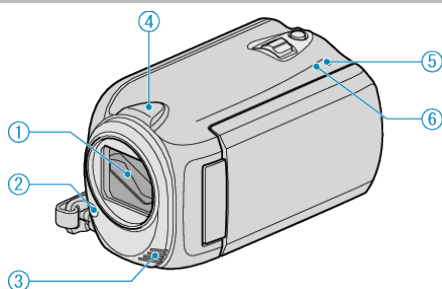
**1** レンズ/レンズカバー (GZ-HD620)

- レンズやレンズカバーは、さわらないでください。
- 動画の撮影中に、レンズを指などでふさがないようにしてください。

"レンズキャップを取り付ける (GZ-HD537)" (P.18)

2 ライト(GZ-HD620)

- 暗い場所で撮影するときは、ライトを点灯しましょう。

"ライト(GZ-HD620)" (P.95)

3 ステレオマイク

- 動画の撮影中に、マイクを指などでふさがないようにしてください。

4 カメラセンサー

- 動画の撮影中に、カメラセンサーを指などでふさがないようにしてください。

5 POWER/CHARGE (電源/充電) ランプ

- 点灯:電源「入」
- 点滅:充電中
- 消灯:充電完了

6 ACCESS(アクセス)ランプ

- 点灯/点滅中は、ファイルの記録中や再生中です。
- バッテリーや AC アダプター、microSD カードは取りはずさないでください。

本体後面

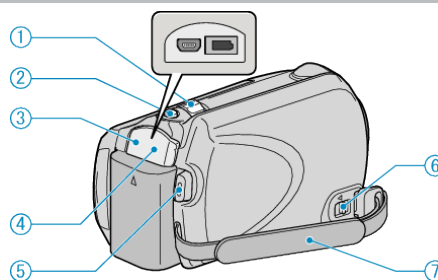
**1** ズーム/音量レバー

- 撮影中:撮影の範囲を調節できます。
- 再生中(一覧表示):一覧表示する画像の数を切り替えます。
- 動画再生中:音量を調節します。

2 SNAPSHOT (静止画撮影) ボタン

- 静止画を撮影します。

3 USB 端子

- USB ケーブルを使ってパソコンとつなげます。

4 DC 端子

- AC アダプターとつないで充電をします。

5 START/STOP (動画録画) ボタン

- 動画撮影を開始/停止します。

6 グリップベルト取りはずしレバー

- グリップベルトを外してハンドストラップとして使うことができます。

7 グリップベルト

- グリップベルトに手を通して、しっかりと固定します。

"グリップベルトを調節する" (P.15)

本体裏面

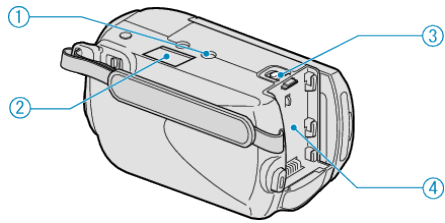

1 三脚取り付け穴

"三脚の取り付けかた" (☞ P.19)

2 microSD カードスロット

- 別売の microSD カードを入れてください。

"microSD カードを入れる" (☞ P.15)

3 バッテリー取りはずしレバー

"バッテリーを充電する" (☞ P.14)

4 バッテリー取り付け部

"バッテリーを充電する" (☞ P.14)

本体内側

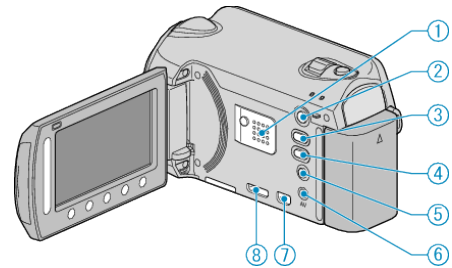

1 スピーカー

- 動画の再生中に音が出ます。

2 ◻ (再生) ボタン

- 撮影モードと再生モードを切り換えます。

3 🎬 / 📷 (動画/静止画) ボタン

- 動画と静止画を切り換えます。

4 UPLOAD/EXPORT (アップロード/iTunes 転送) ボタン

- 撮影: YouTube™や iTunes 用の動画を撮ります。
- 再生: YouTube™や iTunes※用の動画に変更します。

5 ⏻ (電源/情報) ボタン

- 撮影: 残量時間(動画のみ)やバッテリー残量を表示します。
- 再生: 撮影日などのファイル情報を表示します。
- 長押しすると、液晶モニターを開いたまま、電源を入切できます。

6 AV 端子

- テレビなどと接続するときに使用します。

7 D 端子

- テレビと接続するときに使用します。

8 HDMI 端子

- HDMI テレビと接続するときに使用します。

液晶モニター

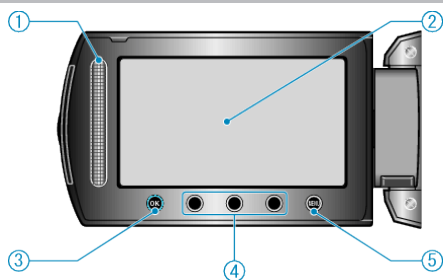

1 スライダー

LASER TOUCH OPERATION
(レーザータッチオペレーション)

- メニューや一覧表示で、項目や画像を選択します。
"操作ボタンの使いかた" (P.17)

2 液晶モニター

- 開閉すると、電源を入切できます。
- 自分を撮るときは、回転させて使用します。

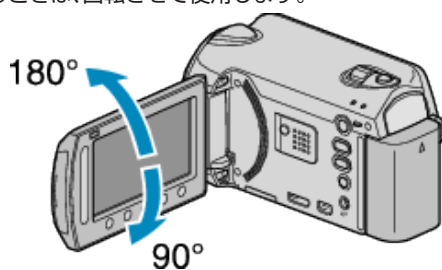

3 OK ボタン

- 選択した項目や画像を決定します。

4 操作ボタン

- 操作ボタンの役割が表示されることがあります。

5 MENU (メニュー) ボタン

- 設定メニューを表示します。

ご注意:

- 表面を強く押しったり強い衝撃を与えないでください。
傷がついたり、割れる場合があります。

撮影共通

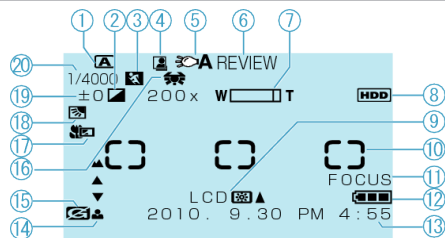

1 撮影モード

"動画をオートで撮影する" (P.22)
 "マニュアルで撮影する" (P.27)

2 エフェクト

"エフェクト" (P.104)

3 シーンセレクト

"シーンセレクト" (P.104)

4 フレームイン REC

"動きを感知し自動的に撮影する(フレームイン REC)" (P.37)

5 ライト(GZ-HD620)

"ライト(GZ-HD620)" (P.95)

6 クイックレビュー

"動画をオートで撮影する" (P.22)
 "静止画をオートで撮影する" (P.25)

7 ズーム倍率

"ズーム倍率" (P.96)

8 メディア

"動画メディア設定" (P.120)
 "静止画メディア設定" (P.120)

9 モニターバックライト

"モニターバックライト" (P.111)

10 測光エリア "スポット" (C)

"測光エリア" (P.104)

11 フォーカスアシスト

"フォーカスアシスト" (P.104)

12 バッテリー残量

"残量時間/バッテリー残量" (P.38)

13 日付と時刻

"時計を合わせる" (P.16)

14 フォーカス

"フォーカス" (P.104)

15 落下検出

"落下検出" (P.115)

16 ホワイトバランス

"ホワイトバランス" (P.104)

17 テレマクロ

"テレマクロ" (P.104)

18 逆光補正

"逆光補正" (P.104)

● 顔優先 AE / AF

"顔優先 AE / AF" (P.95)

19 明るさ補正

"明るさ補正" (P.104)

20 シャッタースピード (GZ-HD620)

"シャッタースピード (GZ-HD620)" (P.104)

動画撮影

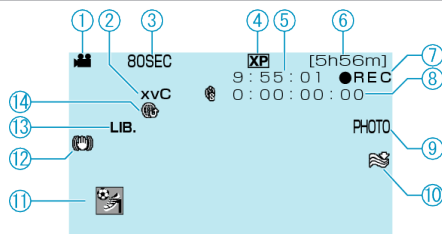

1 動画モード

"📹/📷 (動画/静止画) ボタン" (P.124)

2 x.v.Color

"x.v.Color" (P.97)

3 微速度撮影

"微速度撮影をする(タイムラプス撮影)" (P.36)

4 動画画質

"動画画質" (P.96)

5 シーンカウンタ

6 残量時間表示

"動画をオートで撮影する" (P.22)

7 REC 中 (撮影中)

"動画をオートで撮影する" (P.22)

8 微速度撮影カウンター

9 静止画撮影

"動画撮影中に静止画を撮影する" (P.24)

10 ウィンドカット

"ウィンドカット" (P.98)

11 イベント撮影

"イベントを登録して撮影する" (P.33)

12 手ぶれ補正

"手ぶれを補正して撮影する" (P.24)

13 EXPORT 撮影

"iTunes 用の動画を撮影する" (P.35)

14 UPLOAD 撮影

"YouTube 用の動画を撮影する" (P.34)

静止画撮影

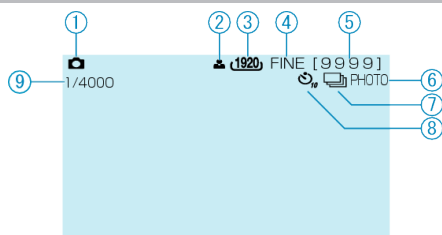

1 静止画モード

" / (動画/静止画) ボタン" (P.124)

2 ピント合わせ

"静止画をオートで撮影する" (P.25)

3 静止画サイズ

"静止画サイズ" (P.102)

4 静止画画質

"静止画画質" (P.102)

5 残量枚数

"静止画をオートで撮影する" (P.25)

6 静止画撮影中

7 連写

"シャッターモード" (P.101)

8 セルフタイマー

"セルフタイマー" (P.101)

動画再生

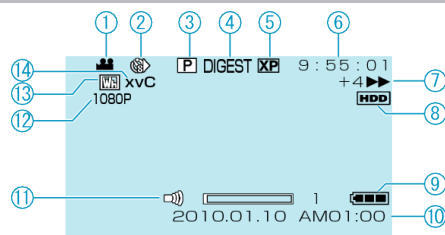

1 動画モード

" / (動画/静止画) ボタン" (P.124)

2 タイムラプス撮影

"タイムラプス撮影" (P.97)

3 プレイリスト再生

"プレイリスト再生" (P.105)

4 ダイジェスト再生

"短時間で動画の内容を確認する" (P.41)

5 動画画質

"動画画質" (P.96)

6 シーンカウンタ

7 操作表示

• 早送り/早戻し速度がアイコンの横に表示されます。

"動画を再生する" (P.40)

8 メディア

"動画メディア設定" (P.120)

9 バッテリー残量

"残量時間/バッテリー残量" (P.38)

10 日付と時刻

11 スピーカー音量調整

12 1080p 出力

"HDMI 出力" (P.118)

13 ワイプ/フェーダー

"動画のつなぎ目に効果をつける" (P.42)

14 x.v.Color

"x.v.Color" (P.97)

静止画再生

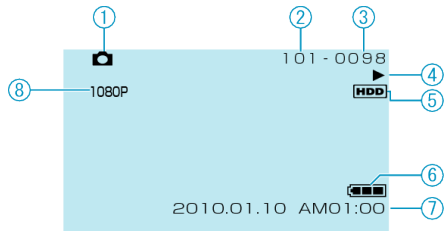

1 静止画モード

" / (動画/静止画) ボタン" (P.124)

2 フォルダ番号

3 ファイル番号

4 操作表示

"静止画を再生する" (P.43)

5 メディア

"静止画メディア設定" (P.120)

6 バッテリー残量

"残量時間/バッテリー残量" (P.38)

7 日付と時刻

"時計を合わせる" (P.16)

8 1080p 出力

"HDMI 出力" (P.118)

バッテリー

バッテリー使用時に電源が入らない

バッテリーを充電してください。
 "バッテリーを充電する" (P.14)
 本体とバッテリーの端子が汚れている場合は、綿棒のようなもので拭取ってください。
 ビクター製以外のバッテリーをご使用の場合は、安全面、性能面について保証いたしかねます。
 必ずビクター製のバッテリーをお使いください。

充電しても使用時間が短い

繰り返し充電することでバッテリーの性能が劣化します。新しいバッテリーをお買い求めください。
 "別売アクセサリ" (P.21)

バッテリーの充電ができない

バッテリーが満充電されていると、ランプは点滅しません。
 本体とバッテリーの端子が汚れている場合は、綿棒のようなもので拭取ってください。
 純正品以外の AC アダプターを使用すると本機が破損する可能性があります。
 純正品の AC アダプターを使用してください。

バッテリー残量が正しく表示されない

AC アダプターを接続すると、バッテリー残量は表示されません。
 高温や低温で長時間使ったり、何度も充電を繰り返していると、正しく表示できないことがあります。

撮影

撮影できない

START/STOP スイッチを確認する。
 "本体後面" (P.123)
 ▶ ボタンで撮影モードにする。
 "本体内側" (P.124)
 撮影モードを確認する。

自動的に撮影が停止した

仕様上、12 時間以上の連続撮影ができませんので、自動的に撮影が停止します。

(撮影の再開には、多少時間がかかる場合があります。)
 電源を切り、しばらく経ってから電源を入れてください。(本機の温度が上がると、回路の保護のため自動的に停止します。)
 市販の microSD カードを入れ、メディア設定メニューの "動画メディア設定" と "静止画メディア設定" を、それぞれ "SD" にしてください。(HDD が故障している可能性があります)

静止画の連写速度が遅い

連写を続けると、連写速度が低下します。
 使用する microSD カードや撮影条件によって、連写速度が低下します。

自動でピントが合わない

暗いところや明暗差の少ないものを撮影しているときは、マニュアルフォーカスを使う。
 "手動でピントを合わせる" (P.29)
 レンズの表面をクリーニングクロスできれいに拭いてください。
 マニュアル撮影メニューでマニュアルフォーカスを解除する。
 "手動でピントを合わせる" (P.29)
 より正確なピントを合わせるためにフォーカスアシスト機能を使用する。
 "フォーカスアシスト" (P.104)

ズームができない

静止画の撮影では、デジタルズームは使えません。
 微速度撮影中は、ズーム操作ができません。(また、写真同時撮影、および手ぶれ補正もできません)
 デジタルズームをするには、メニューの "ズーム倍率" を "60 倍 / デジタル" または "200 倍 / デジタル" にする。
 "ズーム倍率" (P.96)

撮影した映像に縦線が表示される

被写体を明るい照明の下で撮影するときに発生します。故障ではありません。

速い動作や明るさが非常に変わるシーンを撮影するとき、モザイクノイズが発生する

"動画画質" を "UXP" または "XP" にして撮影してください。

カード

microSD カードが入らない

カードの入れる向きを間違えないようにしてください。
"microSD カードを入れる" (P.15)

microSD カードに保存できない

カードに記録するには、メディアの設定が必要です。
"動画メディア設定" (P.120)
"静止画メディア設定" (P.120)
ほかの機器で使っていたカードをはじめて使うときは、メディア設定の "SD フォーマット" でカードをフォーマット(初期化)する必要があります。
"SD フォーマット" (P.121)

再生

音や映像が途切れる

シーンとシーンのつなぎ部分で途切れることがありますが、故障ではありません。

撮影したはずの動画や静止画が一覧表示されない

グループ表示や日付検索を解除する。
"目的の映像を探す" (P.44)
メディア設定メニューの "動画メディア設定" や "静止画メディア設定" を変更する。(別のメディアのファイルは表示されません。)
"動画メディア設定" (P.120)
"静止画メディア設定" (P.120)
メニューの "特殊ファイル再生" を選ぶ。(管理情報の壊れた動画などを再生できます。)
"管理情報が壊れた動画を再生する" (P.41)

日付表示が出ない

メニューの "画面表示" を設定する。
"画面表示" (P.106)
メニューの "テレビ表示" を "入" にする。
"テレビ表示" (P.117)

テレビに正常に表示されない

ケーブルを抜き差ししてください。
本機の電源を入れ直してください。
D端子でつないでいるときは、接続設定メニューの "コンポーネント出力" の設定が接続したテレビと合っているかを確認してください。(お買い上げ時は "D3" に設定されています)
"コンポーネント出力" (P.118)

テレビに縦長に映る

接続設定メニューの "ビデオ出力" を "4:3" に設定します。
"ビデオ出力" (P.117)
テレビ側で画面を調整してください。

画像を削除できない

保護(プロテクト)されている映像は削除できません。プロテクトを解除してから、削除してください。
"映像を保護する" (P.52)

タイトル付きの DVD が再生できない

DVD ライター (別売) を本機に接続して再生すると、タイトルが再生されません。

本機に接続した BD/DVD ライターでバックアップ BD/DVD を再生するとき、一部の機能が動作しない

バックアップ DVD やブルーレイディスクを再生するとき、以下の機能が使えません。
動画再生時
- 日付検索
- ワイプ/フェーダ効果
静止画再生時
- スライドショー効果

編集/保存

DVDライターでDVDが作成できない

USBケーブルが正しく接続されていません。

"DVDライターを準備する (CU-VD50の場合)" (P.75)

"DVDライターを準備する (CU-VD3の場合)" (P.76)

DVD作成メニューが消えない

USBケーブルをつないでいる間は、"DVD作成"メニューが表示されません。

"DVDライターを準備する (CU-VD50の場合)" (P.75)

"DVDライターを準備する (CU-VD3の場合)" (P.76)

DVD作成メニューに入ったときメニューから抜けられない

本機とDVDライターの電源を切るか、ACアダプターを取りはずしてください。

パソコン

パソコンのHDDに画像を保存できない

USBケーブルが正しく接続されていません。

"すべての映像をバックアップする" (P.88)

付属ソフト「Everio MediaBrowser」がインストールされていないと、一部の機能が正常に動作しないことがあります。

"付属ソフトをインストールする" (P.87)

バックアップする前に、パソコンのハードディスク(HDD)に十分な空き容量があることを確認してください。

付属ソフトでは、静止画をディスクに記録できません。

パソコンでDVDに保存できない

ディスクに記録するには、お使いのパソコンに記録型DVDドライブが必要です。

Macパソコンをお使いのかたは

次の方法でファイルをMacパソコンにコピーしてください。

"Macパソコンに保存する" (P.92)

YouTubeにアップロードできない

YouTube™のアカウントが作成されているか確認してください。

(YouTube™へのアップロードには、YouTube™のアカウントが必要です。)

アップロード撮影では、YouTube™の時間制限である10分間のみ撮影ができます。

本機ではアップロード用に動画のファイルフォーマットは変換されません。

付属ソフト「Everio MediaBrowser」のヘルプの「最新の製品情報はこちら」の「Q&A」「最新情報」「ダウンロード情報」などを確認してください。

iTunesに転送できない

付属ソフト「Everio MediaBrowser」のヘルプの「最新の製品情報はこちら」の「Q&A」「最新情報」「ダウンロード情報」などを確認してください。

画面/映像

画面が見えにくい

直射日光下など周囲が明るいと見えにくくなります。

画面に明るい光の帯が現れる

本機の向きを変え、光源を画面に入れないようにしてください。
(明るい光源が画面周辺にあると光の帯が現れることがあります。故障ではありません。)

被写体が暗い

背景が明るくて被写体が暗いときは、逆光補正を使う。
"逆光を補正する" (P.31)
メニューの "ライト" を使う。
"ライト(GZ-HD620)" (P.95)
メニューの "感度アップ" を使う。
"感度アップ" (P.97)
マニュアル設定メニューの "シーンセレクト" で "ナイトアイ" を使う。
"シーンを選んで撮影する" (P.28)
マニュアル設定メニューの "明るさ補正" を「+」側に設定する。
"明るさを補正する" (P.30)

被写体が明るい

逆光補正を解除してください。
"逆光を補正する" (P.31)
マニュアル設定メニューの "シーンセレクト" で "スポットライト" を使う。
"シーンを選んで撮影する" (P.28)
マニュアル設定メニューの "明るさ補正" を「-」側に設定する。
"明るさを補正する" (P.30)

被写体の色が不自然(赤っぽい、青っぽいなど)

マニュアル設定メニューの "ホワイトバランス" を "マニュアル" に設定してください。光源に合わせて "はれ" / "くもり" / "ハロゲン" のいずれかを選んでください。"ワンタッチ" を選んで調整してください。
"ホワイトバランスを設定する" (P.31)
"x.v.Color" を "入" にして撮影したときは、テレビ側の x.v.Color 設定を「入」にしてください。
"x.v.Color" (P.97)
"エフェクト" を "切" にしてください。
"エフェクト" (P.104)

その他

スライダーや操作ボタンがきかない

画面周囲のボタンやスライダーは、指でタッチしてください。
爪や手袋などでは操作できません。
画面内の表示に触れても動作しません。

動画モードと静止画モードの切り替えや電源の入切などが遅い

動画や静止画をパソコンなどに保存し、本機から削除することをおすすめします。
(撮影したファイルが本機に多数あると、本機の反応が遅くなります。)

画質が粗い

デジタルズームでは映像を電子的に引き伸ばすため、映像が粗くなります。

本機が熱くなる

故障ではありません。(長時間使用すると、本機が多少熱くなることがあります。)

HDMI mini ケーブルでテレビに接続したとき、テレビに映像や音声が表示されない

お使いのテレビの機種によっては、映像や音声が表示されない場合があります。このときは、(1) HDMI mini ケーブルを抜き差ししてください。(2) 本機の電源を入れ直してください。
"HDMI 端子とつないで見る" (P.46)

表示言語が変わった

違う言語に設定したテレビと HDMI mini ケーブルで接続するときに発生する場合があります。
"テレビとの HDMI 連動機能を使う" (P.46)

HDMI CEC が正常に動作せずに、本機とテレビが連動しない

HDMI CEC 規格に対応したテレビに接続した場合、テレビの仕様によっては、本機の動作に予期せぬ影響を及ぼすことがあります。すべてのテレビとの動作を保証するものではありません。"HDMI 機器制御" を "切" にしてください。
"HDMI 機器制御" (P.119)

免責事項

- ・本機や付属品、SD カードの万一の不具合により、正常に録画や録音、再生ができない場合、内容の補償についてはご容赦ください。
- ・商品の不具合によるものも含め、いったん消失した記録内容(データ)の修復などはできません。あらかじめご了承ください。
- ・万一、データが消失してしまった場合でも、当社はその責任を負いかねます。あらかじめご了承ください。
- ・品質向上を目的として、交換した不良の記録媒体を解析させていただく場合があります。そのため、返却できないことがあります。

エラー表示

時計を合わせてください

AC アダプターを取り付けて、24 時間以上充電してから、時計を設定する。(設定しても表示が消えないときは、時計用電池が消耗しています。販売店にご連絡ください。)
"時計を合わせる" (P.16)

通信エラー

USB ケーブルを接続し直してください。
本機を接続している機器の電源と、本機の電源を入れ直してください。
バッテリーをもう一度付け直してください。

フォーマットエラー

操作手順を確認し、もう一度繰り返してください。
"HDD フォーマット" (P.121)
"SD フォーマット" (P.121)
本機の電源を入れ直してください。

データ消去エラー

操作手順を確認し、もう一度繰り返してください。
"HDD データ消去" (P.122)
本機の電源を入れ直してください。

HDDエラー

本機の電源を入れ直してください。
上記の操作で解決しないときは、バックアップをとってから、メディア設定メニューの "HDD フォーマット" を実行してください。(データはすべて消えます。)
"HDD フォーマット" (P.121)

カードエラー

本機の電源を入れ直してください。
AC アダプターとバッテリーを取りはずし、microSD カードを入れ直してください。
microSD カードの端子の汚れを取り除いてください。
上記の操作で解決しないときは、バックアップをとってから、メディア設定メニューの "SD フォーマット" を実行してください。(データはすべて消えます。)
"SD フォーマット" (P.121)

フォーマットされていません

"OK" を選び、「フォーマットしますか？」の画面で "はい" を選んでください。

記録できませんでした

microSD カードを入れ直してください。
"microSD カードを入れる" (P.15)
microSD カードの端子の汚れを取り除いてください。
microSD カードを入れてから、電源を入れてください。
振動や衝撃を与えないようにしてください。

現在記録できません

動画の撮影をいったん停止してから、静止画を撮影してください。
(動画の撮影中に microSD カードを抜き差しすると、静止画を撮影できません。)

再生に失敗しました

microSD カードを入れ直してください。
"microSD カードを入れる" (P.15)
microSD カードの端子の汚れを取り除いてください。
microSD カードを入れてから、電源を入れてください。
振動や衝撃を与えないようにしてください。

動画管理ファイルが壊れているため修復します

"OK" を選んで修復する。(修復に失敗した動画は一覧表示されませんが、メニューの "特殊ファイル再生" で再生できることがあります。)

"管理情報が壊れた動画を再生する" (P.41)

未対応のシーン(ファイル)です

本機で記録したファイルをお使いください。
(他機で記録したファイルは、再生できないことがあります。)

未対応のシーンです

本機で記録したファイルをお使いください。
(他機で記録したファイルは、再生できないことがあります。)

プロテクトがかかっています

メニューの "編集" の "プロテクト/解除" で解除する。
"映像を保護する" (P.52)

電源が入っていないか、または非対応の USB 機器です

接続した USB 機器の電源を入れてください。
DVD ライターや外付型ブルーレイドライブに AC アダプターを接続してください。

空き容量がありません

ファイルを削除するか、パソコンなどに移してください。
新しい microSD カードに交換してください。

記録できるフォルダ・ファイル数の上限に達しました

- ① パソコンなどにファイルまたはフォルダを移してください。(バックアップします。)
- ② メディア設定メニューの "HDD フォーマット" または "SD フォーマット" で、"ファイル+管理番号" を選んでください。(HDD または microSD カード内のデータは、すべて消えます。)

シーン数が制限を超えています

- ① パソコンなどにファイルまたはフォルダを移してください。(バックアップします。)
- ② メディア設定メニューの "HDD フォーマット" または "SD フォーマット" で、"ファイル+管理番号" を選ぶ。(HDD または microSD カード内のデータは、すべて消えます。)

フォルダ数が制限を超えています

- バックアップ先を別のディスクに交換してください。
- ① パソコンなどにファイルまたはフォルダを移してください。(バックアップします。)
 - ② メディア設定メニューの "HDD フォーマット" または "SD フォーマット" で、"ファイル+管理番号" を選ぶ。(HDD または microSD カード内のデータは、すべて消えます。)

ファイル数の制限を超えています

- ① パソコンなどにファイルまたはフォルダを移してください。(バックアップします。)
- ② メディア設定メニューの "HDD フォーマット" または "SD フォーマット" で、"ファイル+管理番号" を選ぶ。(HDD または microSD カード内のデータは、すべて消えます。)

プレイリスト数が制限を超えています

プレイリストを 99 以下にしてください。
(プレイリストは 99 まで作成できます。)

プレイリスト数が制限を超えたため中断しました

DVD を作る時、保存するプレイリストを減らしてください。
プレイリストに登録する動画を 999 以下にしてください。
"録画した動画から選んでプレイリストを作る" (P.64)

作業用領域が不足しているため処理を中断しました

プレイリストに登録する動画を 999 以下にしてください。
"録画した動画から選んでプレイリストを作る" (P.64)

動画ファイルがありません／静止画ファイルがありません

メディア設定メニューの "動画メディア設定" または "静止画メディア設定" を変更し、もう一方のメディアに記録されていないか確かめる。
"動画メディア設定" (P.120)

ディスクを入れてください／ディスクを入れ替えてください

DVD ライターや外付型ブルーレイドライブのトレイを開け、DVD やブルーレイディスクを確認して置き直し、トレイを閉めてください。
DVD ライターや外付型ブルーレイドライブのディスクを入れ替えてください。

DVD-R使用済みディスクです

未使用のディスクに入れ替えてください。

落下を検出して電源を切りました

"動画メディア設定" を "SD" にし、microSD カードに記録してください。
"動画メディア設定" (P.120)
本機の電源を入れ直してください。
振動や衝撃を与えないようにしてください。

記録を中止しました

"動画メディア設定" を "SD" にし、microSD カードに記録してください。
"動画メディア設定" (P.120)
本機の電源を入れ直してください。
振動や衝撃を与えないようにしてください。

レンズカバーを確認してください (GZ-HD537)

レンズキャップをしたまま、または暗い場所で電源を入れたとき、5 秒間表示されます。

本機を末永くお使い頂くためにお手入れをお勧めします。

ご注意:

- お手入れの前に、バッテリーや AC アダプター、電源プラグをはずしてください。

本体

- 乾いた柔らかい布などで汚れを拭き取ります。
- 汚れがひどい場合は薄めた中性洗剤を浸して固く絞った布で拭き、乾いた布で水分を拭き取ります。

ご注意:

- 損傷や故障の原因となりますので、ベンジンやシンナーは使わないでください。
- 化学ぞうきんや洗剤を使う場合は、製品の注意書きに従ってください。
- ゴムやビニール製品などを長時間接触させたままにしないでください。

レンズ・液晶画面

- 市販のレンズブロワーでほこりを落とし、市販のクリーニングクロスなどで汚れを拭いてください。汚れたまま放置しておくと、カビ発生などの原因となります。

カメラ本体

項目	内容
電源	ACアダプター使用時: DC 5.2 V バッテリー使用時: DC 3.6 V
消費電力	GZ-HD620: 3.3 W ("ライト"が"切"、"モニターバックライト"が"標準"の場合) 3.6 W ("ライト"が"入"、"モニターバックライト"が"明るい"の場合) GZ-HD537: 3.2 W ("モニターバックライト"が"標準"の場合) 3.4 W ("モニターバックライト"が"明るい"の場合)
外形寸法 (mm)	53 × 63 × 110(幅×高さ×奥行き: グリップベルトを含まず)
質量	GZ-HD620: 約 270 g (本体のみ)、 約 310 g (付属バッテリー含む) GZ-HD537: 約 265 g (本体のみ)、 約 305 g (付属バッテリー含む)
動作環境	許容動作温度: 0°C ~ 40°C 許容保存温度: -20°C ~ 50°C 許容相対湿度: 35% ~ 80%
映像素子	GZ-HD620: 1/4 型 332 万画素 プログレシブ CMOS GZ-HD537: 1/5.8 型 137 万画素 プログレシブ CMOS
撮像エリア (動画)	GZ-HD620: (16:9) 116 万画素 ~ 138 万画素 (光学ズーム) GZ-HD537: (16:9) 75 万画素 ~ 109 万画素 (光学ズーム)
撮像エリア (静止画)	GZ-HD620: (4:3) 87 万画素 ~ 104 万画素 (16:9) 116 万画素 ~ 138 万画素 GZ-HD537: (4:3) 56 万画素 ~ 82 万画素 (16:9) 75 万画素 ~ 109 万画素
レンズ	GZ-HD620: F1.8 ~ F4.7, f = 3.0mm ~ 90.0mm (35mm カメラ換算: 43.7mm ~ 1311mm) GZ-HD537: F1.8 ~ F3.5, f = 3.0mm ~ 60.0mm (35mm カメラ換算 動画 (手ぶれ補正アクティブモード): 50.5mm ~ 1010mm、動画 (手ぶれ補正通常モード) / 静止画: 46.4mm ~ 928mm)
フィルター径	37 mm (ネジピッチ 0.75 mm)
ズーム(動画撮影時)	GZ-HD620: 光学ズーム: 等倍 ~ 30 倍 デジタルズーム: ~ 200 倍 GZ-HD537: 光学ズーム: 等倍 ~ 20 倍 デジタルズーム: ~ 200 倍
ズーム(静止画撮影時)	GZ-HD620: 光学ズーム: 等倍 ~ 30 倍 GZ-HD537: 光学ズーム: 等倍 ~ 20 倍
液晶画面	2.7 型ワイド、12.3 万画素、ポリシリコンカラー液晶
記録メディア	GZ-HD620: 内蔵ハードディスク (120 GB) GZ-HD537: 内蔵ハードディスク (80 GB) microSD/microSDHC カード (市販) "本機で使える microSD カードの種類" (P.16)
時計用電池	二次電池

HDMI 出力端子	HDMI™ ミニ端子 (V1.3、x.v.Color™ 対応)
コンポーネント出力端子	Y, Pb, Pr コンポーネント出力 Y: 1.0 V (p-p), 75 Ω Pb/Pr: 0.7 V (p-p), 75 Ω
AV 出力端子	映像出力: 1.0 V (p-p), 75 Ω 音声出力: 300 mV (rms), 1 K Ω
USB 端子	ミニ USB AB タイプ, USB 2.0 対応

端子

項目	内容
----	----

動画

項目	内容
録画/再生方式	AVCHD 規格準拠、映像: AVC/H.264、音声: Dolby Digital (2ch)
拡張子	.MTS
信号方式	NTSC 日米標準信号方式
画質(動画)	UXP 1920 ピクセル×1080 ピクセル 平均 約 24 Mbps XP 1920 ピクセル×1080 ピクセル 平均 約 17 Mbps SP 1920 ピクセル×1080 ピクセル 平均 約 12 Mbps EP 1920 ピクセル×1080 ピクセル 平均 約 5 Mbps
音質(音声)	48 kHz、256 kbps

静止画

項目	内容
記録方式	JPEG 準拠
拡張子	.JPG
画像サイズ	1920×1080 1440×1080 640×480
画質	ファイン/スタンダード

ACアダプター (AP-V30)

項目	内容
電源	AC 100 V - 240 V、50 Hz/60 Hz
出力	DC 5.2 V、1.8 A
許容動作温度	0℃～40℃(充電時は 10℃～35℃)
外形寸法(mm)	78×34×46(幅×高さ×奥行き:コードと AC プラグを含まず)
質量	約 107 g

バッテリー(BN-VG114)

項目	内容
電圧	3.6 V
容量	1400 mAh
外形寸法(mm)	31 × 21.5 × 43(幅×高さ×奥行き)
質量	約 40 g

"別売アクセサリ" (P.21)

メモ:

- 仕様および外観は、改良のため予告なく変更されることがあります。

日本ビクター株式会社
〒221-8528 横浜市神奈川区守屋町3-12